



Møteinnkalling

Utvalg

Formannskapet

Dato

07.02.2023 kl. 12:00

Sted

Asker rådhus

Merknad

Eventuelt forfall meldes snarest til:

Politisk.sekretariat@asker.kommune.no

Varamedlemmer møter etter nærmere avtale med møtesekretær.

Tema

- Formannskapet er i forkant av formannskapsmøtet invitert til seminar om småhusbebyggelsen, fra kl. 09:00 – 11:00 i kommunestyresalen.
- Status i prosessen mellom Asker kommune og Vestre Viken HF om et evt. felles "helseknutepunkt" på Blakstad

Sakskart

Saker til behandling

27/23	23/01591-1	Godkjenning av protokoll formannskapet 24. januar 2023
K-28/23	20/07065-21	Lahell renseanlegg - valg av renseløsning
29/23	22/21561-1	KS debattheft 2023 - Evne og kraft til å bære og mellomoppgjøret 2023

30/23	22/22677-2	Høring - Evaluering av statsforvalternes geografiske inndeling
31/23	23/01032-1	Eierstyring - Eierbrev 2023
32/23	22/11301-20	Handlingsprogram 2023-2026 - oppfølging av verbalvedtak og oversendelsesforslag
33/23	23/01347-1	Egenbetaling for meningokokkvaksine
34/23	22/17780-1	Mellomromsprosjektet Risenga - Finansiering
35/23	23/00079-3	Temaplan for næring - prioriterte aktiviteter og tiltak i 2023
36/23	23/00806-1	Opprettelse av et næringsutviklingsfond som skal fremme innovasjon og omstilling og bidra til lokale arbeidsplasser

Referatsaker

Asker, 26.01.2023
Lene W. Conradi
Ordfører



Møteprotokoll

Formannskapet

Dato	Tid	Sted
07.02.2023	12:00 – 17:40	Asker rådhus

Møtet ble ledet av Lene W. Conradi.

Til stede:

Funksjon	Navn	Møtte for
Ordfører	Lene W. Conradi (H)	
Varaordfører	Monica Vee Bratlie (H)	
Utvalgsmedlem	Cecilie Lindgren (H)	
Utvalgsmedlem	Håvard Vestgren (H)	
Utvalgsmedlem	Kari Sofie Bjørnsen (H)	
Utvalgsmedlem	Ivar Granum (A)	
Utvalgsmedlem	Marianne Riis Rasmussen (A)	
Utvalgsmedlem	Hanne Lisa Matt (MDG)	
Utvalgsmedlem	Ole-Jacob Johansen (FrP)	
Utvalgsmedlem	Elisabeth Holter-Schøyen (V)	
Utvalgsmedlem	Oddvar Igland (Sp)	
Utvalgsmedlem	Martin Berthelsen (SV)	
Utvalgsmedlem	Torleiv Ole Rognum (KrF)	

Til sted fra administrasjonen:

Kommunedirektør	Lars Bjerke
Direktør for økonomi	Randi Sandli
Direktør for samfunnsutvikling	Eli F. Aubert
Protokollfører	Trine Groven

Møtet ble satt med 13 medlemmer til stede. Ordfører gjorde oppmerksom på at møtet ble streamet, og at sak 37/23 var sendt ut på tilleggskart .

Saksliste

Side

Saker til behandling

27/23	23/01591-1	Godkjenning av protokoll formannskapet 24. januar 2023	3
28/23	20/07065-21	Lahell renseanlegg - valg av renseløsning	3
29/23	22/21561-1	KS debatthefte 2023 - Evne og kraft til å bære og mellomoppgjøret 2023	5
30/23	22/22677-2	Høring - Evaluering av statsforvalternes geografiske inndeling	9
31/23	23/01032-1	Eierstyring - Eierbrev 2023	9
32/23	22/11301-20	Handlingsprogram 2023-2026 - oppfølging av verbalvedtak og oversendelsesforslag	10
33/23	23/01347-1	Egenbetaling for meningokokkvaksine	12
34/23	22/17780-1	Mellomromsprosjektet Risenga - Finansiering	13
35/23	23/00079-3	Temaplan for næring - prioriterte aktiviteter og tiltak i 2023	14
36/23	23/00806-1	Opprettelse av et næringsutviklingsfond som skal fremme innovasjon og omstilling og bidra til lokale arbeidsplasser	15
37/23	23/01965-1	Støtteerklæring - Letter of Support (LoS) - til Silva Green Fuel DA som søker EU-midler til fullskala anlegg på Tofte	17

Referatsaker

Saker til behandling

27/23 Godkjenning av protokoll formannskapet 24. januar 2023

Behandlet av	Møtedato	Saksnr.
1 Formannskapet	07.02.2023	27/23

Ordførers forslag til vedtak:

1. Protokollen fra formannskapets møte 24. januar 2023 godkjennes slik den foreligger.

Behandling

Innstillingen ble enstemmig vedtatt.

Vedtak

1. Protokollen fra formannskapets møte 24. januar 2023 godkjennes slik den foreligger.

[Lagre vedtak]

28/23 Lahell renseanlegg - valg av renseløsning

Behandlet av	Møtedato	Saksnr.
1 Formannskapet	07.02.2023	28/23
2 Kommunestyret	07.03.2023	

Kommunedirektørens forslag til vedtak:

1. Ny avløpsrenseløsning for Lahell rensedistrikt etableres ved Drammensfjorden i et regionalt samarbeid med Drammen kommune og Lier kommune.
 2. Avtale mellom Asker, Drammen og Lier kommuner om etablering av felles avløpsrenseløsning ved Drammensfjorden godkjennes, jfr. vedlegg 1. I avtalen legges det bl.a. til grunn at:
 - Nytt regionalt renseanlegg for Drammensregionen legges i Nordbykollen i Drammen kommune
 - Regionalt renseanlegg organiseres som et IKS
 - Investeringskostnader fordeles mellom kommunene etter angitte prosentandeler
- Drammen kommune åpner for å overføre hele eller deler av avløpsvann fra Linnes og Lahell renseanlegg til Solumstrand renseanlegg i perioden der nytt renseanlegg i Nordbykollen er under bygging
3. Kommunedirektøren gis fullmakt til å inngå Avtale nr. 1 – «Prosjektsamarbeid fram til IKS er etablert» (ref. Avtale - samarbeid om felles avløpsrenseløsning ved Drammensfjorden, pkt. 7)

Behandling

Avdelingsleder Per Øystein Funderud besvarte spørsmål.

Håvard Vestgren (H) fremmet følgende forslag til tilleggspunkt på vegne av H, V, Sp og KrF:

Asker kommune oppfordrer eierne til å ha et nært faglig samarbeid med VEAS.

Innstillingen, herunder Vestgrens forslag, ble enstemmig vedtatt.

Innstilling

1. Ny avløpsrenseløsning for Lahell rensedistrikt etableres ved Drammensfjorden i et regionalt samarbeid med Drammen kommune og Lier kommune.

2. Avtale mellom Asker, Drammen og Lier kommuner om etablering av felles avløpsrenselsøsning ved Drammensfjorden godkjennes, jfr. vedlegg 1. I avtalen legges det bl.a. til grunn at:
 - Nytt regionalt renseanlegg for Drammensregionen legges i Nordbykollen i Drammen kommune
 - Regionalt renseanlegg organiseres som et IKS
 - Investeringskostnader fordeles mellom kommunene etter angitte prosentandeler

Drammen kommune åpner for å overføre hele eller deler av avløpsvann fra Linnes og Lahell renseanlegg til Solumstrand renseanlegg i perioden der nytt renseanlegg i Nordbykollen er under bygging
3. Kommunedirektøren gis fullmakt til å inngå Avtale nr. 1 – «Prosjektsamarbeid fram til IKS er etablert» (ref. Avtale - samarbeid om felles avløpsrenselsøsning ved Drammensfjorden, pkt. 7)
4. Asker kommune oppfordrer eierne til å ha et nært faglig samarbeid med VEAS.

[Lagre vedtak]

29/23 KS debatthefte 2023 - Evne og kraft til å bære og mellomoppgjøret 2023

Behandlet av
1 Formannskapet

Møtedato
07.02.2023

Saksnr.
29/23

Kommunedirektørens forslag til vedtak:

1. Asker kommune ber KS om å ta opp den krevende økonomiske situasjonen i kommunene med regjeringen, hvor det i statsbudsjettet ikke legges opp til en reell kompensasjon for pris- og lønnsvekst i 2023. Dette vil ramme velferdstilbudet til innbyggerne og kommunenes ansatte.

Asker kommune ønsker at KS fortsatt tar en aktiv rolle og arbeider for å øke kommunens handlingsrom inn mot sentrale myndigheter.

Asker kommune ønsker at KS prioriterer arbeid med helhetlige digitale løsninger og digitalt utenforskap.

KS bør videreføre sitt arbeid med å sikre at det på nasjonalt nivå tas grep for å utdanne flere sykepleiere, leger og annet mangelpersonell.

KS bør arbeide aktivt for å sikre at medvirkning mellom folkevalgte og innbyggere styrkes.

2. Asker kommune ønsker at den sentrale potten bør prioriteres stillinger med høyskole-/universitetsutdanning og spesielt de med lengst ansiennitet.

For å motivere flere ansatte til å ta fagbrev bør forskjellen i lønn mellom stillinger uten krav om utdanning og fagarbeidere økes.

3. Asker kommune ønsker at det avsettes en andel av den totale lønnpotten til lokale forhandlinger, minimum 0,5 %.

Behandling

Kommunedirektør Lars Bjerke innledet kort til saken.

Varaordfører Monica Vee Bratlie (H) fremmet på vegne av H, V, Sp og KrF følgende forslag til alternativt punkt 1 (forslag innskutt og i kursiv):

Asker kommunes høringssvar fremgår av følgende vedtak:

Asker kommune ber KS om å ta opp den krevende økonomiske situasjonen i kommunene med regjeringen, hvor det i statsbudsjettet ikke legges opp til en reell kompensasjon for pris- og lønnsvekst i 2023. Dette vil ramme velferdstilbudet til innbyggerne og kommunenes ansatte. Asker kommune ønsker at KS fortsatt tar en aktiv rolle og arbeider for å øke kommunens handlingsrom inn mot sentrale myndigheter. (vedtatt mot 2 – A)

KS bør bidra til statlig koordinering og investeringer innenfor vann- og avløpsområdet for å ikke øke gebyrveksten ytterligere. Strengere myndighetskrav og store utbedringer på dette feltet er helt nødvendige for kommunene og for klima og miljø.

Asker kommune ønsker at KS prioriterer arbeid med helhetlige digitale løsninger og digitalt utenforskap.

Det bør jobbes videre med tiltak for å styrke laget rundt elevene, samt å redusere omfanget av rapportering og administrativt arbeid for lærerne. Asker kommune mener det er viktig å se på tiltak for å rekruttere, utvikle og beholde flere kvalifiserte lærere i skolen.

KS bør videreføre sitt arbeid med å sikre at det på nasjonalt nivå tas grep for å utdanne flere sykepleiere, leger og annet mangelpersonell.

Asker kommune mener det også bør ses på muligheter for forlenget yrkeskarriere, slik man gjorde under pandemien, samt å prøve ut nye måter å organisere arbeidet på ved å benytte mer målrettet bruk av kompetanse.

KS bør arbeide aktivt for å sikre at medvirkning mellom folkevalgte og innbyggere styrkes.

Martin Berthelsen (SV) fremmet følgende tilleggsforslag:

Formannskapet ber kommunedirektøren fremme en sak om konsekvenser for Asker kommune ved kompensasjonstiltak som varslet av statsminister og finansminister 3. februar.

Martin Berthelsen (SV) fremmet så forslag til alternativt punkt 2:

Asker kommune ønsker at den sentrale potten prioriterer de som har fagutdanning og høyskoleutdanning/universitetsutdanning.

Hanne Lisa Matt (MDG) fremmet følgende forslag:

Hele saksutredning legges ved som hørings svar fra Asker kommune.

Innstillingens punkt 1, første avsnitt, ble vedtatt, mot 2 stemmer (A).

Innstillingens punkt 1 for øvrig, med Bratlies forslag til tillegg, ble enstemmig vedtatt.

Berthelsens forslag til alternativt punkt 2 fikk 2 stemmer (SV,MDG), og falt.

Kommunedirektørens innstilling, punkt 2, ble deretter enstemmig vedtatt.

Kommunedirektørens innstilling, punkt 3, ble enstemmig vedtatt.

Berthelsens forslag til tilleggspunkt fikk 2 stemmer (SV,MDG), og falt.

Matts forslag til tilleggspunkt fikk 2 stemmer (SV,MDG), og falt.

Vedtak

1. Asker kommunes hørings svar fremgår av følgende vedtak:

Asker kommune ber KS om å ta opp den krevende økonomiske situasjonen i kommunene med regjeringen, hvor det i statsbudsjettet ikke legges opp til en reell kompensasjon for pris- og lønnsvekst i 2023. Dette vil ramme velferdstilbudet til innbyggerne og kommunenes ansatte. Asker kommune ønsker at KS fortsatt tar en aktiv rolle og arbeider for å øke kommunens handlingsrom inn mot sentrale myndigheter.

KS bør bidra til statlig koordinering og investeringer innenfor vann- og avløpsområdet for å ikke øke gebyrveksten ytterligere. Strengere myndighetskrav og store utbedringer på dette feltet er helt nødvendige for kommunene og for klima og miljø.

Asker kommune ønsker at KS prioriterer arbeid med helhetlige digitale løsninger og digitalt utenforskap.

Det bør jobbes videre med tiltak for å styrke laget rundt elevene, samt å redusere omfanget av rapportering og administrativt arbeid for lærerne. Asker kommune mener det er viktig å se på tiltak for å rekruttere, utvikle og beholde flere kvalifiserte lærere i skolen.

KS bør videreføre sitt arbeid med å sikre at det på nasjonalt nivå tas grep for å utdanne flere sykepleiere, leger og annet mangelpersonell.

Asker kommune mener det også bør ses på muligheter for forlengt yrkeskarriere, slik man gjorde under pandemien, samt å prøve ut nye måter å organisere arbeidet på ved å benytte mer målrettet bruk av kompetanse.

KS bør arbeide aktivt for å sikre at medvirkning mellom folkevalgte og innbyggere styrkes.

2. Asker kommune ønsker at den sentrale potten bør prioriteres stillinger med høyskole-/universitetsutdanning og spesielt de med lengst ansiennitet.

For å motivere flere ansatte til å ta fagbrev bør forskjellen i lønn mellom stillinger uten krav om utdanning og fagarbeidere økes.

3. Asker kommune ønsker at det avsettes en andel av den totale lønnsporten til lokale forhandlinger, minimum 0,5 %.

[Lagre vedtak]

30/23 Høring - Evaluering av statsforvalternes geografiske inndeling

Behandlet av	Møtedato	Saksnr.
1 Formannskapet	07.02.2023	30/23

Kommunedirektørens forslag til vedtak:

1. Asker kommune avgir høringssvar til Kommunal- og distriktsdepartementet slik det fremgår av vedlegg 3 til denne sak i tilknytning til rapporten 2022:5 «*Færre og bedre - en evaluering av statsforvalterstrukturen*».

Behandling

Innstillingen ble enstemmig vedtatt.

Vedtak

1. Asker kommune avgir høringssvar til Kommunal- og distriktsdepartementet slik det fremgår av vedlegg 3 til denne sak i tilknytning til rapporten 2022:5 «*Færre og bedre - en evaluering av statsforvalterstrukturen*».

[Lagre vedtak]

31/23 Eierstyring - Eierbrev 2023

Behandlet av	Møtedato	Saksnr.
1 Formannskapet	07.02.2023	31/23

Kommunedirektørens forslag til vedtak:

1. Kommunedirektørens forslag til eierbrev 2023 godkjennes.
2. Eierdag 2023 avholdes 23. mai 2023 for formannskapet

Behandling

Martin Berthelsen (SV) fremmet følgende forslag:

Formannskapet ønsker oppmerksomhet om Askerhalvøyas samfunnsansvar i tillegg til de kommersielle sidene når selskapene presenteres for formannskapet på eierdagen 23.mai 2023.

Innstillingens punkt 1 ble enstemmig vedtatt.

Innstillingens punkt 2 ble enstemmig vedtatt.

Berthelsens forslag fikk 3 stemmer (SV,MDG,FrP), og falt.

Vedtak

1. Kommunedirektørens forslag til eierbrev 2023 godkjennes.
2. Eierdag 2023 avholdes 23. mai 2023 for formannskapet

[Lagre vedtak]

32/23 Handlingsprogram 2023-2026 - oppfølging av verbalvedtak og oversendelsesforslag

Behandlet av	Møtedato	Saksnr.
1 Formannskapet	07.02.2023	32/23

Kommunedirektørens forslag til vedtak:

1. Verbalvedtak og oversendelsesforslag følges opp i samsvar med kommunedirektørens kommentarer til de enkelte punktene, slik det fremkommer i saksfremlegget.

Behandling

Kommunedirektør Lars Bjerke innledet til saken og besvarte spørsmål.

Direktør for samfunnstjenester Ragnar S. Fuglum besvarte spørsmål.

Oddvar Igland (Sp) fremmet på vegne av H, V, Sp og KrF følgende innspill til oppfølgingen av følgende verbalvedtak:

«Verbalvedtak 2 Sommeraktiviteter for mennesker med nedsatt funksjonsevne
Saken bør også legges fram for hovedutvalg for velferd.

Verbalvedtak 5 Lavterskeltilbud til unge mellom 13 og 20 år
Saken bør også innbefatte en vurdering av behovet for etablering av et 13-20 tilbud i Asker.

Verbalvedtak 7 Fordeling og drift av vannflater mv.
I saken bør alternative driftsmodeller utredes, herunder modeller der også frivillige organisasjoner i kommunen kan ha en aktiv og deltakende rolle i driften. Det forventes at kommunedirektøren involverer denne type organisasjoner i arbeidet med saken. Det skal legges vekt på å tilrettelegge for fordelings- og prisstrukturer som er bærekraftige både for kommunen, idrettslagene/frivilligheten og kommunens innbyggere.

Verbalvedtak 8 Skolesvømming
I tråd med kommunens ambisjoner for medborgerskap vil det være viktig å undersøke og utrede om det finnes modeller der man også i Asker kommune kan bruke og dra nytte av kompetansen og kapasiteten i de frivillige organisasjonene i kommunen til å gi denne opplæringen.

Verbalvedtak 12 Høringsinnspill/medvirkning
Saken bør også synliggjøre alternative/nye måter å gjennomføre høringer på og oppsummeres med forslag til nye metoder som sikrer at vi når frem til og får innspill fra de som blir berørt.»

Ivar Granum (A) fremmet forslag til nytt verbalforslag 6:

Det vedtatte forprosjektet for antikvarisk rehabilitering av Tofte samfunnshus gjennomføres ihht vedtak fra 29.mars 2022. Avsatte midler på 1,5 mill. benyttes. Forprosjektet legges frem til politisk behandling.

Innstillingen ble enstemmig vedtatt.

Granums forslag fikk 3 stemmer (A,SV), og falt.

Iglands forslag ble enstemmig vedtatt oversendt, uten realitetsbehandling.

Vedtak

1. Verbalvedtak og oversendelsesforslag følges opp i samsvar med kommunedirektørens kommentarer til de enkelte punktene, slik det fremkommer i saksfremlegget.

[Lagre vedtak]

33/23 Egenbetaling for meningokokkvaksine

Behandlet av	Møtedato	Saksnr.
1 Formannskapet	07.02.2023	33/23

Kommunedirektørens forslag til vedtak:

1. Meningokokkvaksine skal tilbys uten egenandel for elever på videregående skoler med bosted i Asker.

Behandling

Innstillingen ble enstemmig vedtatt.

Vedtak

1. Meningokokkvaksine skal tilbys uten egenandel for elever på videregående skoler med bosted i Asker.

[Lagre vedtak]

34/23 Mellomromsprosjektet Risenga – Finansiering

Behandlet av	Møtedato	Saksnr.
1 Formannskapet	07.02.2023	34/23

Kommunedirektørens forslag til vedtak:

1. Kostnadsrammen for prosjektet økes til 60,7 MNOK. Merkostnader utover HP-ramme dekkes via spillemidler og overføringer fra avsluttede prosjekt på Risenga.
2. Kommunedirektøren gis fullmakt til å inngå kontrakt med entreprenør innenfor revidert kostnadsramme.
3. Kostnader for utvidet drift og vedlikehold av Risengaparken søkes innarbeidet i HP 2024, med en bevilgning for 2024-26 på kr 850.000,- per år og deretter kr 1.000.000,- per år.

Behandling

Hanne Lisa Matt (MDG) fremmet følgende alternative forslag:

1. *Kostnadsrammen for prosjektet må holde seg til rammen vedtatt i HP*
2. *Kommunedirektøren gis fullmakt til å inngå kontrakt med entreprenør*

3. *Kostnader for drift og vedlikehold av Risengaparken må søkes redusert med minst 30%*

Matts forslag ble satt opp mot innstillingen. Innstillingen ble vedtatt, mot 1 stemme (MDG).

Vedtak

1. Kostnadsrammen for prosjektet økes til 60,7 MNOK. Merkostnader utover HP-ramme dekkes via spillemidler og overføringer fra avsluttede prosjekt på Risenga.
2. Kommunedirektøren gis fullmakt til å inngå kontrakt med entreprenør innenfor revidert kostnadsramme.
3. Kostnader for utvidet drift og vedlikehold av Risengaparken søkes innarbeidet i HP 2024, med en bevilgning for 2024-26 på kr 850.000,- per år og deretter kr 1.000.000,- per år.

[Lagre vedtak]

35/23 Temaplan for næring - prioriterte aktiviteter og tiltak i 2023

Behandlet av	Møtedato	Saksnr.
1 Formannskapet	07.02.2023	35/23

Kommunedirektørens forslag til vedtak:

1. Asker kommunes arbeid med næringsutvikling videreføres i tråd med oversikten over prioriterte aktiviteter og tiltak i 2023.

Behandling

Varaordfører Monica Vee Bratlie ønsket å få sin habilitet i saken vurdert. Formannskapet konkluderte enstemmig med at Bratlie var habil.

Næringssjef Asbjørn Flo besvarte spørsmål.

Innstillingen ble enstemmig vedtatt.

Vedtak

1. Asker kommunes arbeid med næringsutvikling videreføres i tråd med oversikten over prioriterte aktiviteter og tiltak i 2023.

[Lagre vedtak]

36/23 Opprettelse av et næringsutviklingsfond som skal fremme innovasjon og omstilling og bidra til lokale arbeidsplasser

Behandlet av	Møtedato	Saksnr.
1 Formannskapet	07.02.2023	36/23

Kommunedirektørens forslag til vedtak:

1. Asker kommune oppretter et næringsutviklingsfond for bedrifter som et ledd i oppfølgingen av temaplan for næring.
2. Vedlagte statutter for Asker kommunes næringsutviklingsfond vedtas. Kommunedirektøren gis fullmakt til å behandle innkomne søknader i tråd med statuttene. Kommunedirektøren vil rapportere på fondets utvikling og bruk av midler i form av en årsrapport.
3. Fondet finansieres gjennom Asker kommunes årlige økonomi- og handlingsprogram.

Behandling

Næringssjef Asbjørn Flo besvarte spørsmål.

Varaordfører Monica Vee Bratlie ønsket å få sin habilitet i saken vurdert. Formannskapet konkluderte enstemmig med at Bratlie var habil.

Marianne Riis Rasmussen (A) fremmet følgende forslag til tillegg i punkt 2:
I tildeling legges vekt særlig på lokal næringsutvikling og arbeidsplasser. Asker Næringsforening bør inviteres til å gi innspill og assistanse til søknadsfasen for lokale søkere som har behov for det.

Ole Jacob Johansen (FrP) fremmet forslag til nytt punkt 4:
Saken oversendes kommunestyret for endelig behandling.

Innstillingens punkt 1 ble enstemmig vedtatt.

Innstillingens punkt 2 ble enstemmig vedtatt.

Riis Rasmussens forslag fikk 4 stemmer (A,MDG,SV), og falt.

Innstillingens punkt 3 ble enstemmig vedtatt.

Johansen forslag fikk 1 stemme (FrP), og falt.

Vedtak

1. Asker kommune oppretter et næringsutviklingsfond for bedrifter som et ledd i oppfølgingen av temaplan for næring.
2. Vedlagte statutter for Asker kommunes næringsutviklingsfond vedtas. Kommunedirektøren gis fullmakt til å behandle innkomne søknader i tråd med statuttene. Kommunedirektøren vil rapportere på fondets utvikling og bruk av midler i form av en årsrapport.
3. Fondet finansieres gjennom Asker kommunes årlige økonomi- og handlingsprogram.

[Lagre vedtak]

37/23 Støtteerklæring - Letter of Support (LoS) - til Silva Green Fuel DA som søker EU-midler til fullskala anlegg på Tofte

Behandlet av	Møtedato	Saksnr.
1 Formannskapet	07.02.2023	37/23

Kommunedirektørens forslag til vedtak:

1. Asker kommune gir sin tilslutning til at Silva Green Fuel DA søker midler fra EUs innovasjonsfond til et fullskala anlegg på Tofte for produksjon av andregenerasjons biodrivstoff basert på skogsråvare. Støtteerklæringen er formulert på engelsk, Letter of Support (LoS), og er vedlagt saken
2. Silva Green Fuels industriutvikling på Tofte harmonerer med kommunens tydelige fokus på stedsutvikling og næringsutvikling på Tofte, forankret i kommuneplanen og i det pågående regulerings samarbeidet mellom Statkraft og Asker kommune

Behandling

Elisabeth Holter-Schøyen (V) stilte spørsmål om egen habilitet i saken. Formannskapet konkluderte enstemmig med at Holter-Schøyen (V) var habil.

Hanne Lisa Matt (MDG) fremmet følgende forslag til alternativt vedtak:

Asker kommune ønsker Silva Green Fuel DA lykke til med å søke midler fra EUs innovasjonsfond og tilbyr selskapet gjerne støtte med søknadsprosessen dersom det er ønskelig.

Innstillingen ble satt opp mot forslaget fremmet av Matt.

Innstillingen ble vedtatt, mot 2 stemmer (MDG,SV).

Holter-Schøyen (V) fremmet følgende protokolltilførsel:

Dette medlem stiller seg bak at Asker kommune gir tilslutning til at Silva Green Fuel DA søker midler fra EUs innovasjonsfond. Vil samtidig understreke at dette ikke gir tilslutning til etablering av et fullskala anlegg på Tofte før vi har endelig behandlet reguleringsplan for området, med tilhørende avklaringer i planarbeidet slik presentert for formannskapet 1.12.2020, og da særlig med fokus på utredninger om alternative

transportformer (fortrinnsvis sjøtransport), støy og forurensning, nærmiljø og friluftsliv mm.

Ole Jacob Johansen (Frp) sluttet seg til protokolltilføreselen.

Vedtak

1. Asker kommune gir sin tilslutning til at Silva Green Fuel DA søker midler fra EUs innovasjonsfond til et fullskala anlegg på Tofte for produksjon av andregenerasjons biodrivstoff basert på skogsråvare. Støtteerklæringen er formulert på engelsk, Letter of Support (LoS), og er vedlagt saken
2. Silva Green Fuels industriutvikling på Tofte harmonerer med kommunens tydelige fokus på stedsutvikling og næringsutvikling på Tofte, forankret i kommuneplanen og i det pågående reguleringssamarbeidet mellom Statkraft og Asker kommune

[Lagre vedtak]

Referatsaker

1.	I forkant av formannskapsmøtet var formannskapet invitert til seminar om småhusbebyggelse (presentasjoner).
2.	Status for prosessen mellom Asker kommune og Vestre Viken HF om eventuelt felles «helseknutepunkt» på Blakstad. Kommuneplansjef Tor Arne Midtbø, kommunedirektør Lars Bjerke, ass. klinikkdirektør for psykisk helse og rus Kristin Tafjord Lærum og kommunikasjonsdirektør Vestre Viken HF Henning Aarset, presenterte og besvarte spørsmål (presentasjoner).
3.	Kari Sofie Bjørnsen (H) stilte spørsmål om kommunens arbeid med cybersikkerhet. Kommunedirektør Lars Bjerke besvarte spørsmålet kort. Temaet presenteres nærmere i neste formannskapsmøte.
4.	Håvard Vestgren (H) stilte spørsmål om de folkevalgte tilgang til Teams som samhandlingsplattform. Kommunedirektør Lars Bjerke besvarte spørsmålet.
5.	Elisabeth Holter-Schøyen (V) stilte spørsmål knyttet til utsettelsen av bygging av Hvalstad skole, fordi kommunen har trukket utlyst konkurranse. Avdelingsleder Klaus Øiseth besvarte spørsmålet (presentasjon).
6.	Marianne Riis Rasmussen (A) stilte spørsmål om Sydskogen barnehage. Kommunedirektør Lars Bjerke besvarte spørsmålet.
7.	Hanne Lisa Matt (MDG) stilte spørsmål om lokalt engasjement og muligheter for folkemøte i Åros om arealplanen. Kommunedirektør Lars Bjerke besvarte spørsmålet.
8.	Ordfører Lene Conradi orienterte om at dom har falt i sak om enkelte beboere har rett til å parkere på kommunal grunn i Holmsbu.



Tilleggskart

Utvalg

Formannskapet

Dato

07.02.2023 kl. 12:00

Sted

Asker rådhus

Merknad

Tilleggskart med ny sak 37/23.

Sakskart

Saker til behandling

37/23 23/01965-1

Støtteerklæring - Letter of Support (LoS) - til Silva Green
Fuel DA som søker EU-midler til fullskala anlegg på Tofte

Asker, 03.02.2023

Lene W. Conradi

Ordfører



Saksframlegg

Arkivsak
23/01591-1

Saksbehandler
Elisabeth Lannem
Nærby

Behandles av
Formannskapet

Møtedato
07.02.2023

Godkjenning av protokoll formannskapet 24. januar 2023

Ordførers forslag til vedtak:

Protokollen fra formannskapets møte 24. januar 2023 godkjennes slik den foreligger.

Sammendrag og konklusjon

Utkast til protokoll fra formannskapets møte 24. januar 2023 følger vedlagt.

Lene W. Conradi
ordfører

Dokumentet er elektronisk godkjent.



Saksprotokoll

Arivsak
23/01591

Saksbehandler
Elisabeth Lannem Nærby

Behandlet av
1 Formannskapet

Møtedato **Saksnr.**
07.02.2023 27/23

Godkjenning av protokoll formannskapet 24. januar 2023

Formannskapet har behandlet saken i møte 07.02.2023 sak 27/23

Behandling

Innstillingen ble enstemmig vedtatt.

Vedtak

1. Protokollen fra formannskapets møte 24. januar 2023 godkjennes slik den foreligger.



Møteprotokoll

Formannskapet

Dato	Tid	Sted
24.01.2023	12:00 – 17:40	Asker rådhus

Møtet ble ledet av Lene W. Conradi.

Til stede:

Funksjon	Navn	Møtte for
Ordfører	Lene W. Conradi (H)	
Varaordfører	Monica Vee Bratlie (H)	
Utvalgsmedlem	Cecilie Lindgren (H)	
Utvalgsmedlem	Håvard Vestgren (H)	
Utvalgsmedlem	Kari Sofie Bjørnsen (H) til kl. 17:30, tom sak 26/23	
Utvalgsmedlem	Ivar Granum (A)	
Utvalgsmedlem	Marianne Riis Rasmussen (A)	
Utvalgsmedlem	Hanne Lisa Matt (MDG)	
Utvalgsmedlem	Ole-Jacob Johansen (FrP)	
Utvalgsmedlem	Elisabeth Holter-Schøyen (V)	
Utvalgsmedlem	Oddvar Igland (Sp)	
Utvalgsmedlem	Martin Berthelsen (SV)	
Utvalgsmedlem	Torleiv Ole Rognum (KrF)	

Fra administrasjonen møtte:

Kommunedirektør	Lars Bjerke
Direktør for økonomi	Randi Sandli
Direktør for samfunnsutvikling	Eli F. Aubert
Protokollfører	Trine Groven

Det var ingen merknader til innkallingen, og møtet ble satt med 13 medlemmer til stede.

Saksliste

Side

Saker til behandling			
14/23	23/00647-1	Godkjenning av protokoll Formannskapet 10. januar 2023	4
15/23	22/21367-5	Felles 110-sentral mellom Oslo kommune, Asker kommune og Bærum kommune - revidert vertskommuneavtale	4
16/23	23/00136-1	Egenandel ved bruk av gjenvinningsstasjonene i Asker kommune	6
17/23	21/07311-7	Reguleringsplan for Bjørklundsveien 22 - sluttbehandling	7
18/23	23/00035-1	Fritak fra folkevalgte verv og nyvalg - Heidi Sorknes (H)	8
19/23	20/08977-52	Søknad om fritak fra folkevalgte verv og nyvalg - Tobias L. Handeland (R)	10
20/23	21/03135-3	Forprosjekt og intensjonsavtale med Viken om planlegging og bygging av idrettshaller - Røyken og Nesbru	12
21/23	22/19256-1	Ferdsel på islagte vann i Asker	13
22/23	20/37002-3	Asker kommunes høringsuttalelse til Bærum kommuneplans arealdel 2022-2042	14
23/23	22/15345-1	Detaljregulering for Linlandveien - 1. gangsbehandling	15
24/23	22/19078-1	Reguleringsplan for Føyka barnehage - 1. gangsbehandling	17
25/23	23/00036-3	Anmodning om bosetting av flyktninger i 2023	18
26/23	22/22849-3	Høringssvar - endringer i privatskoleloven og forskriften	19

Referatsaker

Saker til behandling

14/23 Godkjenning av protokoll Formannskapet 10. januar 2023

Behandlet av	Møtedato	Saksnr.
1 Formannskapet	24.01.2023	14/23

Ordførers forslag til vedtak:

1. Protokollen fra formannskapets møte 10. januar 2023 godkjennes slik den foreligger.

Behandling

Innstillingen ble enstemmig vedtatt.

Vedtak

1. Protokollen fra formannskapets møte 10. januar 2023 godkjennes slik den foreligger.

[Lagre vedtak]

15/23 Felles 110-sentral mellom Oslo kommune, Asker kommune og Bærum kommune - revidert vertskommuneavtale

Behandlet av	Møtedato	Saksnr.
1 Formannskapet	24.01.2023	15/23
2 Kommunestyret	31.01.2023	5/23

Kommunedirektørens forslag til vedtak:

1. Asker kommune inngår et administrativt vertskommunesamarbeid om utførelsen av oppgaven som 110 - sentral, i henhold til kommuneloven §20 – 2. Oslo kommune blir vertskommune, med Asker kommune og Bærum kommune som samarbeidskommuner.
2. Asker kommune delegerer til Oslo kommune ansvar og myndighet hva gjelder nødalarmringssentral for mottak av meldinger og branner og andre ulykker, jamfør lov om vern mot brann, eksplosjon og ulykker mm §16.
3. Asker kommune godkjenner revidert vertskommuneavtale (samarbeidsavtale) slik den foreligger vedlagt til denne sak.
4. Revidert vertskommunesamarbeid trer i kraft når Oslo kommune og Bærum kommune har fattet tilsvarende vedtak, med tentativ oppstart 01.01.2023.

Behandling

Innstillingen ble enstemmig vedtatt.

Innstilling

1. Asker kommune inngår et administrativt vertskommunesamarbeid om utførelsen av oppgaven som 110 - sentral, i henhold til kommuneloven §20 – 2. Oslo kommune blir vertskommune, med Asker kommune og Bærum kommune som samarbeidskommuner.
2. Asker kommune delegerer til Oslo kommune ansvar og myndighet hva gjelder nødalarmringssentral for mottak av meldinger og branner og andre ulykker, jamfør lov om vern mot brann, eksplosjon og ulykker mm §16.
3. Asker kommune godkjenner revidert vertskommuneavtale (samarbeidsavtale) slik den foreligger vedlagt til denne sak.
4. Revidert vertskommunesamarbeid trer i kraft når Oslo kommune og Bærum kommune har fattet tilsvarende vedtak, med tentativ oppstart 01.01.2023.

[Lagre vedtak]

16/23 Egenandel ved bruk av gjenvinningsstasjonene i Asker kommune

Behandlet av	Møtedato	Saksnr.
1 Utvalg for samfunnstjenester	19.01.2023	5/23
2 Formannskapet	24.01.2023	16/23
3 Kommunestyret	31.01.2023	7/23

Kommunedirektørens forslag til vedtak:

1. Brukerbetaling ved gjenvinningsstasjonene baseres på mengde; inntil videre etter vekt på Yggeset, og volum på Follestad.
2. Gebyrer for husholdningsavfall 2023 vedtas i henhold til tabell i vedlegg 1.
3. Gebyrordninger i tråd med nasjonale føringer («Pay-as-you-throw») på gjenvinningsstasjonene utredes videre.

Behandling

Elisabeth Holter-Schøyen (V) tok opp vedtak fra Utvalg for samfunnstjenester:

1. *Det innføres ekspedisjonsgebyr/egenandel på Follestad. Engangsgebyr/ekspedisjonsgebyr settes til kr 65 begge steder.
Det innføres ikke gebyr for avfall basert på vekt på Yggeset og volum på Follestad. Kommunedirektøren kommer tilbake med sak om gebyrer på gjenvinningsstasjonene etter likhetsprinsippet basert på vekt, når løsning er klart for dette.*
2. *Øvrige gebyrer for husholdningsavfall vedtas i henhold til tabell 1.*
3. *Gebyrordninger i tråd med nasjonale føringer («Pay-as-you-throw») på gjenvinningsstasjonene utredes videre.*

Ivar Granum (A) fremmet følgende forslag, på vegne av A, MDG, FrP og SV:

1. *Innbyggere i Asker skal ikke betale egenandel ved bruk av gjenvinningsstasjonene i Asker kommune.*
2. *Planlagt adgangskontroll iverksettes så raskt som mulig.*
3. *Reduksjon i pris ved hjemmekompostering skal også prisjusteres.*

Holter-Schøyens forslag ble satt opp mot Granums forslag. Granums forslag fikk 5 stemmer (A,MDG,FrP og SV), og falt.

Innstilling

1. Det innføres ekspedisjonsgebyr/egenandel på Follestad.
Engangsgebyr/ekspedisjonsgebyr settes til kr 65 begge steder.
Det innføres ikke gebyr for avfall basert på vekt på Yggeset og volum på Follestad. Kommunedirektøren kommer tilbake med sak om gebyrer på gjenvinningsstasjonene etter likhetsprinsippet basert på vekt, når løsning er klart for dette.
2. Øvrige gebyrer for husholdningsavfall vedtas i henhold til tabell 1.
3. Gebyrordninger i tråd med nasjonale føringer («Pay-as-you-throw») på gjenvinningsstasjonene utredes videre.

[Lagre vedtak]

17/23 Reguleringsplan for Bjørklundsveien 22 - sluttbehandling

Behandlet av	Møtedato	Saksnr.
1 Utvalg for plan og byggesak	18.01.2023	2/23
2 Formannskapet	24.01.2023	17/23
3 Kommunestyret	31.01.2023	8/23

Utvalg for plan og byggesak har behandlet saken i møte 18.01.2023 sak 2/23

Innstilling

1. Detaljregulering for Bjørklundsveien 22 med kart datert 12.09.2022 og tilhørende bestemmelser datert 12.09.2022 samt designhåndbok/illustrasjoner av februar 2022 vedtas iht. plan- og bygningsloven § 12-12.
2. Det tilrettelegges i planen for krysning av gangvei slik at kirken kan opprettholde parkering på vestsiden som i dag.

Behandling

Hanne Lisa Matt (MDG) tok opp følgende forslag, tidligere fremmet i Utvalg for plan og byggesak:

Saken sendes tilbake. Formannskapet forventer at tidligere vedtak i mye større grad er innfridd når den kommer til sluttbehandling.

Forslaget fra Matt ble satt opp mot innstillingen. Matts forslag fikk 2 stemmer (MDG,SV), og falt.

Innstilling

1. Detaljregulering for Bjørklundsveien 22 med kart datert 12.09.2022 og tilhørende bestemmelser datert 12.09.2022 samt designhåndbok/illustrasjoner av februar 2022 vedtas iht. plan- og bygningsloven § 12-12.
2. Det tilrettelegges i planen for krysning av gangvei slik at kirken kan opprettholde parkering på vestsiden som i dag.

[Lagre vedtak]

18/23 Fritak fra folkevalgte verv og nyvalg - Heidi Sorknes (H)

Behandlet av	Møtedato	Saksnr.
1 Formannskapet	24.01.2023	18/23
2 Kommunestyret	31.01.2023	4/23

Kommunedirektørens forslag til vedtak:

1. Heidi Sorknes (H) innvilges fritak fra alle sine folkevalgte verv i Asker kommune f.o.m. 1.2.2023 ut perioden.

2. Fra samme dato rykker

opp som nytt fast medlem av kommunestyret for H.

3. Fra samme dato velges

som nytt fast medlem av Utvalg for samfunnstjenester for felleslisten H,Sp,V,Pp,KrF

4. Fra samme dato velges

som ny nestleder i Utvalg for samfunnstjenester

5. Fra samme dato velges

som nytt 1. varamedlem til formannskapet for felleslisten H,Sp,V,KrF.

6. Fra samme dato velges

som personlig vara for Elisabeth Holter-Schøyen (V) til Havnerådet i Drammensregionens havnevesen.

Behandling

Håvard Vestgren (H) fremmet følgende forslag:

Nytt fast medlem av kommunestyret: Marit Sæthre Vannebo (opprykk)

Nytt fast medlem HUST: Kjersti Omejer

Ny nestleder HUST: Stig Wettre Johnsen

Ny første vara FSK: Waldemar Garntangen

Nytt varamedlem FSK: Vibeke Røiseland

Vestgrens forslag ble enstemmig vedtatt.

Innstillingens punkt 6 ble ikke tatt opp til votering.

Innstilling

1. Heidi Sorknes (H) innvilges fritak fra alle sine folkevalgte verv i Asker kommune f.o.m. 1.2.2023 ut perioden.
2. Fra samme dato rykker
Marit Sæthre Vannebo opp som nytt fast medlem av kommunestyret for H.
3. Fra samme dato velges
Kjersti Omejer som nytt fast medlem av Utvalg for samfunnstjenester for felleslisten H,Sp,V,Pp,KrF.
4. Fra samme dato velges
Stig Wettre Johnsen som ny nestleder i Utvalg for samfunnstjenester.
5. Fra samme dato velges
Waldemar Garntangen som nytt 1. varamedlem til formannskapet for felleslisten H,Sp,V,KrF, og Vibeke Røiseland som nytt varamedlem til formannskapet.

[Lagre vedtak]

19/23 Søknad om fritak fra folkevalgte verv og nyvalg - Tobias L. Handeland (R)

Behandlet av
1 Formannskapet

Møtedato
24.01.2023

Saksnr.
19/23

Kommunedirektørens forslag til vedtak:

1. Tobias L. Handeland (R) innvilges fritak fra sine folkevalgte verv i Asker kommune fra 1.2.2023 og ut perioden.
2. Fra samme dato velges

som 1. varamedlem til Utvalg for velferd.

Behandling

Martin Berthelsen (SV) fremmet følgende forslag til nytt 1. varamedlem for SV og Rødts fellesliste i Utvalg for velferd:

Ida Kristin Selvær

Forslaget ble enstemmig vedtatt.

Vedtak

1. Tobias L. Handeland (R) innvilges fritak fra sine folkevalgte verv i Asker kommune fra 1.2.2023 og ut perioden.
2. Fra samme dato velges

Ida Kristin Selvær (R) som 1. varamedlem til Utvalg for velferd.

[Lagre vedtak]

20/23 Forprosjekt og intensjonsavtale med Viken om planlegging og bygging av idrettshaller - Røyken og Nesbru

Behandlet av	Møtedato	Saksnr.
1 Utvalg for medborgerskap	19.01.2023	3/23
2 Utvalg for samfunnstjenester	19.01.2023	3/23
3 Formannskapet	24.01.2023	20/23

Kommunedirektørens forslag til vedtak:

1. Forprosjektet tas til orientering.
2. Kommunedirektøren gis fullmakt til å forhandle og inngå kontrakt med entreprenør innenfor budsjetttramme på 138,4 mill. kroner pr. hall.
3. Kommunedirektøren gis fullmakt til å signere avtaler med Viken fylkeskommune om å bygge og drifte ny idrettshall i Røyken og på Nesbru

Behandling

Direktør for samfunnstjenester Ragnar Sand Fuglum besvarte spørsmål.

Ole Jacob Johansen (FrP) fremmet følgende forslag til nytt vedtakspunkt 4:

Kommunedirektøren bes komme med en tilbakemelding på hva prosjektene på Nesbru og Røyken vil koste om man går bort fra å kreve tilnærmet utslippsfritt til å gjøre det fossilfritt.

Innstillingen i tre punkter ble enstemmig vedtatt.

Johansen forslag fikk 1 stemme (FrP), og falt.

Vedtak

1. Forprosjektet tas til orientering.
2. Kommunedirektøren gis fullmakt til å forhandle og inngå kontrakt med entreprenør innenfor budsjetttramme på 138,4 mill. kroner pr. hall.

3. Kommunedirektøren gis fullmakt til å signere avtaler med Viken fylkeskommune om å bygge og drifte ny idrettshall i Røyken og på Nesbru.

[Lagre vedtak]

21/23 Ferdsl på islagte vann i Asker

Behandlet av	Møtedato	Saksnr.
1 Utvalg for samfunnstjenester	19.01.2023	4/23
2 Formannskapet	24.01.2023	21/23

Kommunedirektørens forslag til vedtak:

1. Kommunedirektørens redegjørelse om ferdsel på islagte vann og sjøis tas til orientering.
2. I stedet for å etablere isoppsyn i kommunal regi, legger kommunen til rette for å at publikum kan finne oppdatert informasjon om iskvalitet og sikker isferdsel på kommunens nettside.

Behandling

Innstillingen ble enstemmig vedtatt.

Vedtak

1. Kommunedirektørens redegjørelse om ferdsel på islagte vann og sjøis tas til orientering.
2. I stedet for å etablere isoppsyn i kommunal regi, legger kommunen til rette for å at publikum kan finne oppdatert informasjon om iskvalitet og sikker isferdsel på kommunens nettside.

[Lagre vedtak]

22/23 Asker kommunes høringsuttalelse til Bærum kommuneplans arealdel 2022-2042

Behandlet av	Møtedato	Saksnr.
1 Formannskapet	24.01.2023	22/23

Kommunedirektørens forslag til vedtak:

1. Asker kommune tar Bærum kommunes forslag til kommuneplanens arealdel 2022-2042 til orientering
2. Bærum og Asker kommuner utgjør en felles region med mange felles utfordringer. Bærum foreslår i kommuneplanens arealdel en rekke interessante grep som også er relevante i Asker. Asker kommune legger vekt på at våre to kommuner viderefører den gode dialog rundt de mange ulike fagtemaer.

Behandling

Kommuneplansjef Tor Arne Midtbø besvarte spørsmål.

Hanne Lisa Matt (MDG) fremmet følgende forslag til tilleggspunkter:

- *Oslofjorden er et felles ansvar og arealforvaltning i strandsonen og ved vassdrag er en nøkkel for en frisk fjord. Asker ønsker tett samarbeid med Bærum om gode løsninger for en ren og levende Oslofjord.*
- *Transport, bo- og arbeidsmarkedet i Vestregionen henger tett sammen og det er avgjørende at Asker og Bærum har gode felles strategier som er nedfelt i planverket på tvers av kommunegrensene for å løse transportutfordringer og fremme vårt felles lokale bo- og arbeidsmarked.*
- *Naturen kjenner ikke kommunegrenser. Asker kommune ønsker et tett samarbeid med Bærum om restaurering, utvidelse og vern av flere sammenhengende naturområder som strekker seg over kommunegrensene. Arealplanene er et viktig verktøy.*

Innstillingens punkt 1 ble enstemmig vedtatt.

Innstillingens punkt 2 fikk 4 stemmer (A,MDG,SV), og falt.

Matts forslag, punktene 1, 2 og 3 fikk alle 4 stemmer (A,MDG,SV), og falt.

Vedtak

1. Asker kommune tar Bærum kommunes forslag til kommuneplanens arealdel 2022-2042 til orientering.

[Lagre vedtak]

23/23 Detaljregulering for Linlandveien - 1. gangsbehandling

Behandlet av	Møtedato	Saksnr.
1 Utvalg for plan og byggesak	18.01.2023	3/23
2 Formannskapet	24.01.2023	23/23

Utvalg for plan og byggesak har behandlet saken i møte 18.01.2023 sak 3/23

Innstilling

1. Asker kommunen vedtar detaljregulering for Linlandveien, gbnr.71/41, 71/63 og 71/32 m.fl., som vist på plankart datert 14.12.2022 og bestemmelser revidert 15.12.2022, sendt på høring og lagt ut til offentlig ettersyn, jf. pbl § 12-10.

Reguleringsbestemmelse § 4.3.1 endres til følgende:

«Alle leke og oppholdsarealene skal utformes som samlingspunkter med tanke på aktivitet og opphold for alle aldersgrupper, sosial samhandling på tvers av alder. Fortrinnsvis universelt utformet.»

2. Før sluttbehandling skal det utarbeides en juridisk bindende designhåndbok. Designhåndboken skal bindes opp i bestemmelsene og skal inneholde illustrasjoner, utomhusplan, materialbruk, fargebruk, størrelse og kvalitet.

Det er ønskelig at det vurderes større variasjon av bygningene rundt tunet både når det gjelder bredde, lengde, høyde, materialvalg, takform og farge.

Behandling

Marianne Riis Rasmussen (A) hadde i forkant bedt om å få sin habilitet i saken vurdert. Ordfører orienterte om den juridiske vurderingen av forholdet. Formannskapet besluttet enstemmig at Riis Rasmussen var å anse som habil.

Kommuneplansjef Tor Arne Midtbø besvarte spørsmål.

Innstillingens punkt 1 ble vedtatt, mot 2 stemmer (SV,MDG).

Innstillingens punkt 2 ble vedtatt, mot 5 stemmer (A,MDG,FrP,SV).

Vedtak

1. Asker kommunen vedtar detaljregulering for Linlandveien, gbnr.71/41, 71/63 og 71/32 m.fl., som vist på plankart datert 14.12.2022 og bestemmelser revidert 15.12.2022, sendt på høring og lagt ut til offentlig ettersyn, jf. pbl § 12-10.

Reguleringsbestemmelse § 4.3.1 endres til følgende:

«Alle leke og oppholdsarealene skal utformes som samlingspunkter med tanke på aktivitet og opphold for alle aldersgrupper, sosial samhandling på tvers av alder. Fortrinnsvis universelt utformet.»

2. Før sluttbehandling skal det utarbeides en juridisk bindende designhåndbok. Designhåndboken skal bindes opp i bestemmelsene og skal inneholde illustrasjoner, utomhusplan, materialbruk, fargebruk, størrelse og kvalitet.

Det er ønskelig at det vurderes større variasjon av bygningene rundt tunet både når det gjelder bredde, lengde, høyde, materialvalg, takform og farge.

[Lagre vedtak]

24/23 Reguleringsplan for Føyka barnehage - 1. gangsbehandling

Behandlet av	Møtedato	Saksnr.
1 Utvalg for plan og byggesak	18.01.2023	4/23
2 Formannskapet	24.01.2023	24/23

Utvalg for plan og byggesak har behandlet saken i møte 18.01.2023 sak 4/23

Innstilling

1. Asker Kommune vedtar at forslag til detaljregulering for ny Føyka barnehage del av gnr/bnr. 2/137 og gnr/bnr. 2/251, samt del av Gml. Drammensvei gnr/bnr. 119/1022 som vist på plankart datert 25.05.22 sendes på høring og legges ut til offentlig ettersyn etter plan- og bygningslovens § 12-10.
2. Ny beplanting på området skal være stedegen og matnyttig/insektvennlig.

Behandling

Kommunedirektør Lars Bjerke og direktør for samfunnstjenester Ragnar Sand Fuglum besvarte spørsmål.

Hanne Lisa Matt (MDG) tok opp kommunedirektørens alternative forslag til punkt 2:

*Endring i bestemmelse punkt 3.1.5 Krav til utearealer, tredje kulepunkt:
• Eksisterende trær og større vegetasjon skal ivaretas. Ved planting av ny vegetasjon og trær skal det benyttes stedegne arter som bidrar til å stimulere insekts- og fuglelivet i området. Planting av allergifremmende planter skal unngås.*

Hanne Lisa Matt (MDG) fremmet også følgende forslag til nytt punkt:

Det anmodes å bruke solceller i prosjektet.

Ole Jacob Johansen (FrP) fremmet følgende forslag til nytt punkt:

Før andregangsbehandling skal parkeringskapasiteten vurderes.

Innstillingens punkt 1 ble enstemmig vedtatt.

Matts forslag til alternativt punkt 2 ble enstemmig vedtatt.

Matts forslag til nytt punkt fikk 1 stemme (MDG), og falt.

Johansen forslag ble enstemmig vedtatt.

Vedtak

1. Asker Kommune vedtar at forslag til detaljregulering for ny Føyka barnehage del av gnr/bnr. 2/137 og gnr/bnr. 2/251, samt del av Gml. Drammensvei gnr/bnr. 119/1022 som vist på plankart datert 25.05.22 sendes på høring og legges ut til offentlig ettersyn etter plan- og bygningslovens § 12-10.
2. Endring i bestemmelse punkt 3.1.5 Krav til utearealer, tredje kulepunkt:
 - Eksisterende trær og større vegetasjon skal ivaretas. Ved planting av ny vegetasjon og trær skal det benyttes stedeagne arter som bidrar til å stimulere insekts- og fuglelivet i området. Planting av allergifremmende planter skal unngås.
3. Før andregangsbehandling skal parkeringskapasiteten vurderes.

[Lagre vedtak]

25/23 Anmodning om bosetting av flyktninger i 2023

Behandlet av	Møtedato	Saksnr.
1 Formannskapet	24.01.2023	25/23

Kommunedirektørens forslag til vedtak:

1. Asker kommune imøtekommer fra Integrerings- og mangfoldsdirektoratet (IMDI) om å bosette 360 flyktninger i 2023.

Det legges til rette for at fire av plassene forbeholdes til bosetting av enslige mindreårige under 15 år og at 12 av plassene benyttes til bosetting av enslige mindreårige over 15 år. Dersom alderssammensetningen skulle endres, vil fordelingen kunne justeres.

2. Asker kommune vil avvente situasjonen med tanke på ev å bosette flere enn 360 i 2023 ved en ev ny anmodning.

3. Asker kommune vil sørge for opprettholdelse av høy kapasitet for bosetting gjennom et tett samarbeid mellom de aktuelle tjenestene i oppvekst og velferd.

Behandling

Innstillingen ble enstemmig vedtatt.

Vedtak

1. Asker kommune imøtekommer fra Integrerings- og mangfoldsdirektoratet (IMDI) om å bosette 360 flyktninger i 2023.

Det legges til rette for at fire av plassene forbeholdes til bosetting av enslige mindreårige under 15 år og at 12 av plassene benyttes til bosetting av enslige mindreårige over 15 år. Dersom alderssammensetningen skulle endres, vil fordelingen kunne justeres.

2. Asker kommune vil avvete situasjonen med tanke på ev å bosette flere enn 360 i 2023 ved en ev ny anmodning.
3. Asker kommune vil sørge for opprettholdelse av høy kapasitet for bosetting gjennom et tett samarbeid mellom de aktuelle tjenestene i oppvekst og velferd.

[Lagre vedtak]

26/23 Høringssvar - endringer i privatskoleloven og forskriften

Behandlet av	Møtedato	Saksnr.
1 Formannskapet	24.01.2023	26/23

Kommunedirektørens forslag til vedtak:

1. Det gis høringssvar i samsvar med kommunedirektørens forslag.

Behandling

Monica Vee Bratlie fremmet på vegne av H, V, KrF og FrP følgende forslag til alternativt høringsuttalelse:

Etableringer av eller utvidelser av privatskoler har ofte konsekvenser for kommunene. En privatskole for en kommune kan være positivt for både kommunens næringsliv og for lokalsamfunnet.

Det er positivt i privatskoleloven at kommunene får større innflytelse i saker om etablering eller utvidelse av privatskoler, men det bør også legges vekt på argumenter og uttalelser som tilsier at en skole bør kunne få godkjenning.

Asker kommune mener enkeltelever og familienes valgfrihet og behov for mangfold er viktig, og gjennom privatskoleloven vil muligheten til å velge en alternativ skole begrenses. Oppramsingen i privatskolelova 2.1 er for snever.

Asker kommune mener dagens privatskolelovs bestemmelser om kostnadsfordeling bør opprettholdes.

Oddvar Igland (Sp) fremmet på vegne av A og Sp følgende alternative forslag:

Det avgis høringsuttalelse i samsvar med avsnitt 1 og 2 i kommunedirektørens forslag.

Vee Bratlies forslag ble satt opp mot Iglands forslag. Iglands forslag fikk 5 stemmer (A,MDG,FrP,Sp,SV), og falt.

Vedtak

Asker kommune avgir følgende høringssvar:

Etableringer av eller utvidelser av privatskoler har ofte konsekvenser for kommunene. En privatskole for en kommune kan være positivt for både kommunens næringsliv og for lokalsamfunnet.

Det er positivt i privatskoleloven at kommunene får større innflytelse i saker om etablering eller utvidelse av privatskoler, men det bør også legges vekt på argumenter og uttalelser som tilsier at en skole bør kunne få godkjenning.

Asker kommune mener enkeltelever og familienes valgfrihet og behov for mangfold er viktig, og gjennom privatskoleloven vil muligheten til å velge en alternativ skole begrenses. Oppramsingen i privatskolelova 2.1 er for snever.

Asker kommune mener dagens privatskolelovs bestemmelser om kostnadsfordeling bør opprettholdes.

[Lagre vedtak]

Referatsaker

1.	Finanssjef Harald Evensen presenterte kommunens finansforvaltning, og besvarte spørsmål (presentasjon).
2.	Statens vegvesen presenterte mulige forsinkelser og endringer på E18 Vestkorridoren og E134, ved prosjektdirektør Ingunn Foss, prosjektleder for E18 Tom Hedalen og prosjektleder for E134 Nils Brandt.
3.	Kommunedirektør Lars Bjerke orienterte om fremdriften for gjenstående temaplaner per 2023 (notat).
4.	Ole Jacob Johansen (FrP) stilte spørsmål om forlengelse av leiekontrakter for kommunale boliger. Kommunedirektør følger opp saken.
5.	Ole Jacob Johansen (FrP) stilte spørsmål om parkering ved Varner arena. Direktør for samfunnstjenester Ragnar Sand Fuglum besvarte spørsmålet.
6.	Ivar Granum (A) stilte spørsmål om vedtak om eierstrategi for ABBR. Kommunedirektør følger opp saken.
7.	Ordfører Lene Conradi orienterte om status for kommunens håndtering av "Live-streaming" av aktivitet i idrettshaller - My Game (notat av 17.1.2023).



Saksframlegg

Arkivsak
20/07065-21

Saksbehandler
Per Øistein Funderud

Behandles av
Formannskapet
Kommunestyret

Møtedato
07.02.2023
07.03.2023

Lahell renseanlegg - valg av renseløsning

Kommunedirektørens forslag til vedtak:

1. Ny avløpsrenseløsning for Lahell rensedistrikt etableres ved Drammensfjorden i et regionalt samarbeid med Drammen kommune og Lier kommune.
2. Avtale mellom Asker, Drammen og Lier kommuner om etablering av felles avløpsrenseløsning ved Drammensfjorden godkjennes, jfr. vedlegg 1. I avtalen legges det bl.a. til grunn at:
 - Nytt regionalt renseanlegg for Drammensregionen legges i Nordbykollen i Drammen kommune
 - Regionalt renseanlegg organiseres som et IKS
 - Investeringskostnader fordeles mellom kommunene etter angitte prosentandeler

Drammen kommune åpner for å overføre hele eller deler av avløpsvann fra Linnes og Lahell renseanlegg til Solumstrand renseanlegg i perioden der nytt renseanlegg i Nordbykollen er under bygging

3. Kommunedirektøren gis fullmakt til å inngå Avtale nr. 1 – «Prosjektsamarbeid fram til IKS er etablert» (ref. Avtale - samarbeid om felles avløpsrenseløsning ved Drammensfjorden, pkt. 7)

1. Sammendrag og konklusjon

Lahell renseanlegg har for liten kapasitet og tilfredsstillende ikke dagens og framtidens rensekraft. Asker kommune har både på egen hånd og i samarbeid med Drammen kommune og Lier kommune, utredet følgende 3 hovedalternativer for en framtidig avløpsrenseløsning for Lahell rensedistrikt:

- A. Kommunal intern løsning med overføring til Veas
- B. Kommunalt samarbeid med Lier kommune om renseløsning i Gullaugfjellet
- C. Regionalt samarbeid med Drammen og Lier om en regional løsning

Asker kommune har utredet muligheten for å overføre Lahell rensedistrikt til Veas gjennom ledningsnett og ved hjelp av pumpestasjoner. Dette hovedalternativet vil kreve et stort omfang av oppdimensjonering og nybygging av ledningsnett og pumpestasjoner.

Drammen kommune har i samarbeid med Asker og Lier gjennomført en konseptvalgutredning (KVU) av en felles ny renseløsning for Drammensregionen. Denne utredningen omfatter hovedalternativ B og C. Hensikten med KVU-en har vært å finne fram til den beste avløpsløsningen for regionen totalt sett. Vurderingskriteriene omfatter blant annet klima, miljø og kostnader. Alle konseptene inneholder aktuelle renseanlegg og overføringsledninger som er nødvendige for å få avløpet fram til nytt renseanlegg.

I ett av konseptene er det vurdert å overføre avløpet fra alle de tre kommunene til Veas gjennom en tunnel. I den forbindelse er det gjort ulike resipientvurderinger av både indre Oslofjord og Drammensfjorden.

Konklusjonene fra KVU-arbeidet er at det er betydelige kostnader å spare på å samarbeide om et felles regionalt renseanlegg. Et regionalt renseanlegg har også de laveste klimagassutslippene samlet for anleggsfasen og driftsfasen og vil miljømessig være den beste løsningen for resipientene Drammenselva, Drammensfjorden og indre Oslofjord. KVU-ens anbefalte konsept som foreslås videreført til forprosjektfasen, er et nytt regionalt avløpsrenseanlegg i Nordbykollen i Drammen.

Asker kommune har gjennom en samfunnsøkonomisk analyse sammenlignet de tre hovedalternativene. Dette er samlet i en multikriterieanalyse hvor miljø, sosiale forhold, intern ressursbruk, samfunn og andre synergier/ulempes er vurdert og sammenstilt med kostnader.

Basert på KVU-en for regional renseløsning og Asker kommunes utredning av overføring til Veas, anbefales alternativ C med konseptet regionalt avløpsrenseanlegg i Nordbykollen i Drammen.

2. Bakgrunn for saken/saksopplysninger

2.1. Valg av hovedalternativ for ny avløpsrenseløsning

Lahell renseanlegg har for liten kapasitet og tilfredsstillende ikke dagens og framtidens rensekrav. Oslofjorden og Drammensfjorden har dessuten dårlig tilstand og sliter med store tilførsler av fosfor og nitrogen. Statsforvalter har derfor både med hjemmel i forurensningsforskriften og med utgangspunkt i forslag til nytt avløpsdirektiv fra EU, varslet strengere krav til utslipp fra kommunalt avløp.

Asker kommune har dels på egen hånd og dels i samarbeid med Drammen kommune og Lier kommune, utredet følgende 3 hovedalternativer for en framtidig avløpsrenseløsning for Lahell rensedistrikt:

- A. Kommunal intern løsning med overføring til Veas
- B. Kommunalt samarbeid med Lier kommune om renseløsning i Gullaugfjellet
- C. Regionalt samarbeid med Drammen og Lier om en regional løsning

Disse 3 hovedalternativene har ulike varianter som belyses nærmere i følgende vedlagte dokumenter:

- Konseptvalgutredning (KVU) – Avløpsløsninger for Drammensregionen – Sammendragsrapport. Denne rapporten omhandler hovedalternativ B og C hvor B inngår i konseptene for lokale renseanlegg og hvor C inngår konseptene for regionale renseanlegg.
- Samfunnsøkonomisk analyse av ulike alternativer for Lahell rensedistrikt. Denne rapporten omhandler alle hovedalternativene og gir en helhetlig analyse og sammenligning av alternativene. Rapporten omhandler også et 0-alternativ som ser på forlenget levetid for dagens Lahell renseanlegg.

Alternativ A - Overføring av Lahell rensedistrikt til Veas

Asker kommune har utredet muligheten for å overføre Lahell rensedistrikt til Veas gjennom ledningsnett og ved hjelp av pumpestasjoner.



Asker
kommune

Overføring til VEAS
gjennom Bødalen
eller via Heggedal

■ ny PSP (pumpe-stasjon)

— Ny selvfallsledning

- - - Ny pumpeledning

— Tiltak under utredning

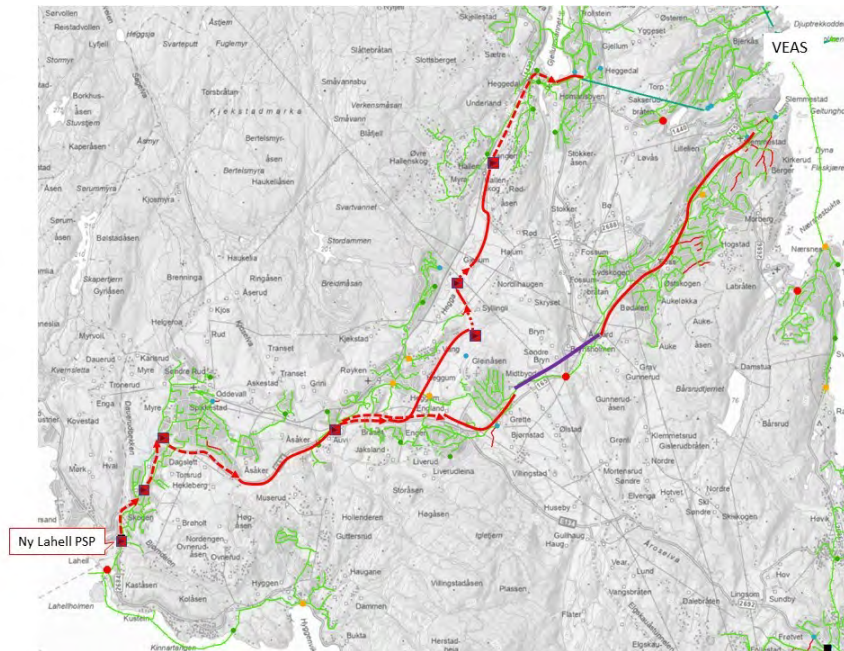

Figur 1 Viser traseer for overføring av Lahell rensedistrikt til Veas gjennom Bødalen eller via Heggedal

Dette alternativet vil kreve et stort omfang av oppdimensjonering og nybygging av ledningsnett og pumpestasjoner. Asker kommune vil imidlertid ikke være avhengig av andre kommuner i politiske beslutningsprosesser, avtaler og framdrift. Asker kommune har gjennom selskapsavtalen for Veas sikret en rett til å knytte nye områder av kommunen til Veas på de samme betingelsene som dagens tilknyttede områder.

Alternativet vil ha en investeringsramme på 350-400 mill. kr. I tillegg til å gi ny avløpsløsning for Lahell rensedistrikt, vil dette alternativet også omfatte andre oppgraderinger av avløpsnettet mellom Lahell og Veas. Oppgraderingstidspunktet vil imidlertid ikke nødvendigvis være optimalt i forhold til restlevetiden på eksisterende anlegg.

En nærmere beskrivelse av dette hovedalternativet er gitt i vedlegg 3 «Samfunnsøkonomisk analyse av ulike alternativer for Lahell rensedistrikt».

Regionalt og kommunalt samarbeid om renseløsning (alternativ B og C) - KVV

Asker kommune har en intensjonsavtale med Lier kommune om felles nytt renseanlegg i Gullaugfjellet i Lier. Her er det gjennomført et forprosjekt og det pågår reguleringsplanarbeid. Lier og Asker har utredet premisset for et samarbeid. Lier kommune har satt videre prosjekteringsarbeid på hold, i påvente av politisk beslutning rundt alternativ C (Regionalt samarbeid).



Figur 2 Viser plassering av dagens renseanlegg i Drammensregionen

For alternativ C har Drammen kommune gjennomført en konseptvalgsutredning (KVU) i samarbeid med Asker kommune og Lier kommune. I denne KVU-en inngår også alternativ B som et sammenligningsgrunnlag.

KVU-en har vurdert 8 alternative konsepter der tre av disse er alternative lokale løsninger, mens fem av konseptene er regionale løsninger. For Lier kommune og Asker kommune er et nytt lokalt renseanlegg i Gullaugfjellet benyttet som lokal løsning.

Hensikten med KVU-en har vært å finne fram til den beste avløpsløsningen for regionen totalt sett. Vurderingskriteriene omfatter blant annet klima, miljø og kostnader. Alle konseptene inneholder aktuelle renseanlegg og overføringsledninger som er nødvendige for å få avløpet fram til nytt renseanlegg.

I ett av konseptene er det vurdert å overføre avløpet fra de tre kommunene til Veas gjennom en tunnel. I den forbindelse er det gjort ulike resipientvurderinger av både indre Oslofjord og Drammensfjorden.

Konklusjonene fra KVU-arbeidet er at det er betydelige kostnader å spare på å samarbeide om et felles regionalt renseanlegg. Et regionalt renseanlegg har også de laveste klimagassutslippene samlet for anleggsfasen og driftsfasen og vil miljømessig være den beste løsningen for resipientene Drammenselva, Drammensfjorden og indre Oslofjord. KVU-ens anbefalte konsept som foreslås videreført til forprosjektfasen, er et nytt regionalt avløpsrenseanlegg i Nordbykollen i Drammen.

En nærmere beskrivelse av de ulike konseptene og argumentasjonen bak valg av konsept, er gitt i vedlegg 2 «Konseptvalgutredning (KVU) – Avløpsløsninger for Drammensregionen – Sammendragsrapport».

Dette alternativet vil kreve investeringer fra Asker kommune på ca. 90 mill. kr. som skal dekke overføringssystemet fra Lahell til nytt renseanlegg i Nordbykollen. Det nye renseanlegget foreslås bygget og finansiert av et nytt interkommunalt selskap med lånegarantier fra eierkommunene.

Valg av hovedalternativ

I denne sammenligningen er anbefalt konsept fra KVU (regionalt anlegg i Nordbykollen) lagt til grunn i hovedalternativ C som igjen sammenlignes med alternativ A og B.

Investeringer:

Dersom en legger et kvalitetsmessig likt innhold i de tre hovedalternativene, vil investeringskostnadene for alle alternativene ligge innenfor 350-400 mill. kr. Alternativ B har de høyeste investeringskostnadene. Med den usikkerheten som ligger i kostnadene på dette stadiet, anses investeringskostnadene å være like. Alternativ A vil disponere hele dette beløpet for å sikre avløpsløsning for Lahell, mens alternativ B og C vil disponere ca. 90 mill.kr. for å sikre en avløpsløsning for Lahell. Alternativ B og C gir dermed større frihet i forhold til disponering av de årlige VA-investeringsmidlene. Denne friheten vil også kunne være avgjørende for hvilke kostnader som kan legges på utbyggere gjennom rekkefølgekrav i reguleringsplaner og påfølgende utbyggingsavtaler.

Driftskostnader:

De årlige driftskostnadene for alternativene:

Alternativ A Veas via Bødalen 4,7 mill. kr.

Veas via Heggedal 6,8 mill. kr.

Alternativ B 2,6 mill. kr.

Alternativ C 2,6 mill. kr.

Alternativ A har de laveste rensekostnadene, men vesentlig høyere overføringskostnader enn alternativ B og C. Overføringskostnadene er først og fremst knyttet til strøm og øvrig drift av pumpestasjoner. Det er lagt til grunn en strømpris på kr 1,- pr kWt.

Framdrift:

Alternativ A antas å kunne stå ferdig i 2028-29, mens alternativ B og C antas ferdigstilt i 2030. For alternativ C vil Asker kommune kunne utnytte ledig kapasitet på Solumstrand renseanlegg i Drammen, fram til nytt anlegg er ferdigstilt. Denne overføringen vil være en del av den framtidige løsningen, og vil kunne stå ferdig i løpet av 2025.

Andre forhold:

Anlegg for produksjon av biogass og håndtering av biorest, inngår pr i dag ikke i et nytt anlegg i Nordbykollen. Dette skal utredes nærmere i forprosjektfasen. Drammen, Lier og Asker kjøper i dag tjeneste av Lindum etter felles anbudskonkurranse. Veas har dette i egen organisasjon, men vil også kunne være en markedsaktør på dette.

Valg av renseløsning vil ikke være avgjørende for den samfunnsmessige utviklingen av Spikkestad, Røyken, Heggedal, Bødalen eller Slemmestad, bortsett fra at alternativ C kan gi den raskeste opphevingen av byggeforbudet innenfor Lahell rensedistrikt.

De tre kommunene har gjennomført felles møter med Statsforvalter som uttrykker støtte både til et regionalt samarbeid om ny renseløsning og til et samarbeid om midlertidig løsning med utnyttelse av ledig kapasitet på Solumstrand renselanlegg fram til ny renseløsning er på plass.

Ved valg av alternativ A, må avløpet pumpes langt og via flere pumpestasjoner, noe som vil gi økt risiko for feil og overløp til vassdrag.

I forbindelse med valg av framtidig renseløsning, har NIVA gjennomført en fjordmodellering av indre Oslofjord og Drammensfjorden og har på bakgrunn av dette gjort vurderinger av fjordene som resipient (mottaker) for rensed avløpsvann. NIVA anbefaler å ikke overføre avløpsvann fra hele Drammensregionen til Veas og indre Oslofjord. De vurderer overføring av bare Lahell til Veas og indre Oslofjord som uproblematisk. Basert på modellkjøringer i Drammensfjorden påpeker de videre at den beste løsningen for Drammensfjorden vil være å samle alt avløpet i et felles renselanlegg med utløp på 80-90 meters dyp. Dette vil tilføre oksygen til vannmassene og modellkjøringen viser at dette gir svært gode resultater for å bedre tilstanden i Drammensfjorden. Samtidig påpeker NIVA at elvene som renner ut i Drammensfjorden er de dominerende kildene til fosfor, nitrogen og organisk stoff.

Multikriterieanalyse:

I Asker kommunes sammenligning av alternativene er det sett på en rekke kriterier for valg av løsning. Dette er samlet i en multikriterieanalyse hvor miljø, sosiale forhold, intern ressursbruk, samfunn og andre synergier/ulempes er vurdert og sammenstilt med kostnader. Tallene i analysen er gjort sammenlignbare gjennom en normalisering slik at f.eks. kostnader kan sammenlignes med miljøkriteriene. I analysen er det mulig å vekte de ulike kriteriene. Det er testet ulike vektninger, men i alle tilfellene kommer alternativ C best ut. Alternativ C styrkes spesielt ved økt vektning av kriteriene miljø og sosiale forhold.

Konklusjon på valg av løsning:

Basert på KVVU-en for regional renseløsning og Asker kommunes utredning av overføring til Veas, anbefales alternativ C med konseptet regionalt avløpsrensanlegg i Nordbykollen i Drammen.

En sammenstilling av beslutningsgrunnlaget er gitt i figur 3 og 4.

Alternativ	Drifts-kostnader, mill./år	Investerings-kostnader, mill. totalt
A1 -overføring til VEAS via Bødalen	4,70	358
A2 – overføring til VEAS via Heggedal	6,80	368
B – nytt RA sammen med Lier i Gullaugfjellet	2,63	401
C – regionalt anlegg sammen med Lier og Drammen	2,57	377

Figur 3 Sammenstilling av driftskostnader og investeringskostnader

Alternativ	A1	A2	B	C
Antall positive virkninger	6	5	6	9
Antall negative virkninger	12	18	8	11

Figur 4 Oppsummering av positive og negative virkninger fra multikriterieanalysen

En nærmere beskrivelse av de tre hovedalternativene (A, B og C) og argumentasjonen bak valg av alternativ, er gitt i vedlegg 3 «Samfunnsøkonomisk analyse av ulike alternativer for Lahell rensedistrikt.»

2.2 Avtale om videre samarbeid

Det er utarbeidet et avtaleforslag «Samarbeid om felles avløpsrenseløsning ved Drammensfjorden» som skal sikre videre framdrift dersom alternativ C vedtas i de tre kommunene. Avtalen beskriver valg og beslutninger som partene er enige om, og plan og intensjon for videre prosess.

I tillegg til valg av konsept har avtalen følgende hovedpunkter:

Organisering av selskap

Det anbefales etablert et interkommunalt selskap (IKS) med følgende eierandeler:

- Drammen kommune 62%
- Lier kommune 31%
- Asker kommune 7%

Eierandelene er basert på samme fordeling som investeringskostnadene i nytt renseanlegg.

Kostnadsfordeling av investeringene for selve renseanlegget

Det anbefales følgende fordelingsnøkkel:

- Drammen kommune 62%
- Lier kommune 31%
- Asker kommune 7%

Fordelingsnøkkelen er beregnet ut fra hva den enkelte kommune måtte investere for å etablere egne lokale renseløsninger. Den enkelte kommune dekker sine kostnader for overføringssystemene til det nye renseanlegget.

Fordeling av driftskostnadene vil inngå i en egen avtale om etablering av et interkommunalt selskap og fordelingsnøkkelen vil basere seg på en kombinasjon av organisk belastning og innlevert avløpsmengde.

Midlertidig løsning

Solumstrand renseanlegg har ledig kapasitet. Det er derfor mulig å overføre avløpsvann fra Lahell renseanlegg til Solumstrand fram til nytt renseanlegg er satt i drift. Dette skal forankres endelig i egen avtale som skal være på plass før endelig investeringsbeslutning tas. Partene skal arbeide for å realisere en slik løsning så raskt som mulig.

Videre prosess og beslutninger

Etter beslutning om konseptvalg bør arbeidet med forprosjekt på valgte løsning igangsettes så snart som mulig. Forprosjektet skal også kvalitetssikres og vil deretter være beslutningsgrunnlag for endelig investeringsbeslutning. Det planlegges at endelig investeringsbeslutning for et regionalt renseanlegg kan tas i løpet av 2024.

Det legges opp til følgende avtaler og beslutninger fram til et IKS er etablert:

- Avtale om prosjektsamarbeid fram til IKS er etablert – i løpet av 1. kvartal 2023
- Avtale om midlertidig løsning - så snart som mulig, men senest ved investeringsbeslutning
- Avtale om etablering av IKS – senest ved investeringsbeslutning

2.3 Finansiering og gebyrutvikling

Investeringer i ny avløpsløsning for Lahell inngår i investeringsnivået som er vedtatt i Temaplan for vann og vannmiljø. Det gjelder alle alternativene. I temaplanene er det avsatt 115 mill. kr. til ny renseløsning. Ved valg av alternativ A med overføring til Veas, må det derfor i tillegg benyttes investeringsmidler som er avsatt til fornying og nyutbygging av ledningsnett og pumpestasjoner.

Økte driftskostnader utover dagens nivå, vil påvirke gebyrutviklingen. Dette vil først og fremst gjelde alternativ A med overføring til Veas. Kostnadene fordeles imidlertid på alle abonnentene i Asker, så økningen vil være begrenset.

3. Sakens relevans for de tre bærekraftsdimensjonene

Gode og framtidsrettede renseløsninger på avløp er en av de viktigste faktorene for å kunne «redde Oslofjorden og Drammensfjorden». Store og robuste løsninger og organisasjoner er best rustet til å møte framtidens behov og krav.

4. Tidligere behandling

Inngåelse av intensjonsavtale mellom Asker kommune og Lier kommune om ny renseløsning for Lahell rensedistrikt ble vedtatt i Utvalg for samfunnstjenester 18.2.2021.

En forberedende sak i forkant av endelig konseptvalg, «Lahell renseanlegg – veivalg for ny renseløsning» ble behandlet i Utvalg for samfunnstjenester 29.9.2022.

Ny renseløsning ligger inne i investeringsplanen som ligger til grunn for investeringsnivået som ble vedtatt ved behandlingen av Temaplan – vann og vannmiljø. Politikerne er gjennom ulike presentasjoner holdt løpende orientert om status i arbeidet.

5. Kommunedirektørens vurdering

Dette er en viktig sak både for å bedre tilstanden til fjorden og for å sikre en framtidig utvikling i Spikkestadområdet. Det praktiseres byggestopp innenfor Lahell rensedistrikt som følge av manglende renskapasitet. Dette skaper utfordringer for enkeltpersoner og utbyggere.

Asker kommune ønsker å velge den økonomiske og miljømessige mest bærekraftige løsningen for Lahell/Spikkestad. Basert på en konseptvalgsutredning om regional renseløsning og en egen samfunnsøkonomisk analyse som vurderer kommunalt samarbeid opp mot en lokal løsning med overføring til Veas, framstår et regionalt samarbeid med Drammen og Lier som den beste løsningen for Asker.

Det er lagt opp til en parallell behandling i Drammen, Lier og Asker og valg av dette alternativet vil være avhengig av et likelydende vedtakspunkt nr. 2 om samarbeidsavtale, i de samarbeidende kommunene.

Kommunedirektøren anbefaler at det etableres et felles renseanlegg ved Drammensfjorden og at Asker kommune inngår avtale om et forpliktende samarbeid med Drammen og Lier om etablering av anlegget. Kommunedirektøren ber samtidig om fullmakt til å inngå en egen avtale om prosjektorganisering og gjennomføring av forprosjekt, slik at arbeidene kan igangsettes så raskt som mulig. Denne avtalen skal gjelde fram til et nytt interkommunalt selskap er etablert.

Lars Bjerke
kommunedirektør

Dokumentet er elektronisk godkjent.

Vedlegg:

Vedlegg 1 Avtale Drammen - Lier - Asker

Vedlegg 2 KVV Sammendragsrapport

Vedlegg 3 Vurdering av aktuelle renseløsninger for Lahell rensedistrikt



Saksprotokoll

Arivsak
20/07065

Saksbehandler
Per Øistein Funderud

Behandlet av
1 Formannskapet
2 Kommunestyret

Møtedato	Saksnr.
07.02.2023	28/23
07.03.2023	

Lahell renseanlegg - valg av renseløsning

Formannskapet har behandlet saken i møte 07.02.2023 sak 28/23

Behandling

Avdelingsleder Per Øystein Funderud besvarte spørsmål.

Håvard Vestgren (H) fremmet følgende forslag til tilleggspunkt på vegne av H, V, Sp og KrF:

Asker kommune oppfordrer eierne til å ha et nært faglig samarbeid med VEAS.

Innstillingen, herunder Vestgrens forslag, ble enstemmig vedtatt.

Innstilling

1. Ny avløpsrenseløsning for Lahell rensedistrikt etableres ved Drammensfjorden i et regionalt samarbeid med Drammen kommune og Lier kommune.
2. Avtale mellom Asker, Drammen og Lier kommuner om etablering av felles avløpsrenseløsning ved Drammensfjorden godkjennes, jfr. vedlegg 1. I avtalen legges det bl.a. til grunn at:
 - Nytt regionalt renseanlegg for Drammensregionen legges i Nordbykollen i Drammen kommune
 - Regionalt renseanlegg organiseres som et IKS
 - Investeringskostnader fordeles mellom kommunene etter angitte prosentandeler

Drammen kommune åpner for å overføre hele eller deler av avløpsvann fra Linnes og Lahell renseanlegg til Solumstrand renseanlegg i perioden der nytt renseanlegg i Nordbykollen er under bygging

3. Kommunedirektøren gis fullmakt til å inngå Avtale nr. 1 – «Prosjektsamarbeid fram til IKS er etablert» (ref. Avtale - samarbeid om felles avløpsrenseløsning ved Drammensfjorden, pkt. 7)
4. Asker kommune oppfordrer eierne til å ha et nært faglig samarbeid med VEAS.

AVTALE

SAMARBEID OM FELLES AVLØPSRENSSELØSNING VED DRAMMENSFJORDEN

1. PARTER

- Lier kommune org.nr. 857 566 122
- Asker kommune org.nr. 920 125 298
- Drammen kommune org.nr. 921 234 554

som sammen utgjør «Partene», inngår denne avtalen for prosessen frem mot etablering av felles avløpsrenseløsning ved Drammensfjorden.

2. BAKGRUNN OG FORMÅL

Oslofjorden og Drammensfjorden har dårlig tilstand og sliter med for store tilførsler av fosfor og nitrogen. Statsforvalteren har derfor med hjemmel i EUs avløpsdirektiv og forurensningsforskriften, varslet strengere krav til utslipp av kommunalt avløp. Som en følge av dette må det i løpet av få år foretas store investeringer i nye renseanlegg slik at kommunenes avløpstjenester skal oppfylle renskravene og bidra til å bedre tilstanden i fjordene. Konsekvensene for kommunene ved ikke å tilfredsstille gjeldende lov og forskriftskrav, kan være stopp i utbygging av boliger og næringsarealer, dagsbøter etc.

Foreliggende avtale har to formål:

- I. Beskrive valg og beslutninger som partene er enige om:
 - Punkt 3 – Valg av konsept samt fordeling av eierandeler
 - Punkt 4 – Organisering av selskap
 - Punkt 5 – Kostnadsfordeling av investeringer
- II. Beskrive plan og intensjon om videre prosess.
 - Punkt 6 – Midlertidig løsning
 - Punkt 7 – Videre prosess. Beslutningspunkt og avtaler

3. VALG AV KONSEPT

På bakgrunn av en større konseptvalgsutredning med påfølgende kvalitetssikring, har Partene kommet frem til at et nytt regionalt renseanlegg i Nordbykollen i Drammen, er anbefalt løsning for de tre kommunene, både i forhold til økonomi, klima og vannmiljø.

Partene er derfor enige om å etablere et felles regionalt renseanlegg i Nordbykollen i Drammen kommune. Avtale nr. 1 «*Prosjektsamarbeid fram til IKS er etablert*» beskrevet under pkt. 7 (*Videre prosess – beslutningspunkt og avtaler*) utarbeides og iverksettes umiddelbart etter politiske vedtak av denne intensjonsavtale i de tre kommunene

4. ORGANISERING AV SELSKAP

Partene er enige om at det regionale renseanlegget skal organiseres som et interkommunalt selskap (IKS).

IKS opprettes med følgende eierandeler:

- Drammen kommune 62%
- Lier kommune 31 %
- Asker kommune 7%

Tidsrammen for etablering av et interkommunalt selskap en nærmere omtalt i punkt 7.

5. KOSTNADSFORDELING AV INVESTERINGER

Felles investeringskostnader, for både planlegging og gjennomføring, begrenses til regionalt renseanlegg i Nordbykollen. Investeringskostnadene fordeles etter tilsvarende nøkkel som eierandelene:

- Drammen kommune 62%
- Lier kommune 31 %
- Asker kommune 7%

Lier og Asker kommuner er ansvarlige for planlegging og gjennomføring av overførings-ledninger med pumpestasjoner for kommunenes avløpsvann frem til Solumstrand, men dette kan samordnes mellom Partene dersom det er hensiktsmessig. De to kommunene bærer alene kostnader ved dette.

Drammen kommune er ansvarlig for planlegging og gjennomføring av overføringsledninger med pumpestasjoner for kommunens avløpsvann frem til nytt renseanlegg i Nordbykollen og bærer alene kostnadene ved dette.

Kostnadene til nødvendig overføring fra Solumstrand til Nordbykollen renseanlegg avklares nærmere i egen avtale. Eksisterende tunnel mellom Solumstrand og Kobbervikdalen kan fritt benyttes til overføring og eventuelt fordrøyningsmagasin.

Investeringskostnadene skal i alle prosjektets faser fordeles mellom Partene som beskrevet ovenfor fra det tidspunkt denne avtalen er inngått, dvs. også for perioden frem til et IKS er opprettet.

6. MIDLERTIDIG LØSNING

Som en midlertidig løsning frem til er regionalt anlegg i Nordbykollen står ferdig (foreløpig estimert til år 2030), vil overføring av avløpsvann fra Lahell renseanlegg (Asker) og en delstrøm av avløpsvannet i Linnæs rensedistrikt (Lier) til Solumstrand renseanlegg i Drammen, gi den beste renseløsningen for Drammensfjorden. Fordelen er at begge de to tilførselsledningene Lahell/Solumstrand og Linnæs/Solumstrand kan bygges raskt, og de vil kunne være en del av det permanente tilførselssystemet når nytt anlegg i Nordbykollen åpnes.

Partene skal arbeide for å realisere en slik løsning så raskt som mulig. Egen avtale om midlertidig bruk av Solumstrand utarbeides (se pkt. 7, Avtale nr.2 «Midlertidig løsning»). Det er avgjørende at Statsforvalter ikke motsetter seg den midlertidige løsningen, men vurderer at den inngår i strukturen av et felles permanent renseanlegg for Partene, og at dette derved ikke er til hinder for planlagt utvikling i kommunene.

7. VIDERE PROSESS – BESLUTNINGSPUNKT OG AVTALER

For å sikre etablering og oppstart av prosjektet, er Partene enige om noen sentrale beslutningspunkter. I tillegg skal foreliggende avtale suppleres med 3 nye avtaler som bl.a. vil utgjøre beslutningsgrunnlag for definerte beslutningspunkt. Beslutningspunkt (BP), beslutningsgrunnlag og beslutningstidspunkt vises i tabell 1.

Tabell 1: Beslutningspunkt, beslutningsgrunnlag og beslutningstidspunkt

Beslutningspunkt (BP)		Beslutningsgrunnlag	Beslutningstidspunkt (tentativ)
1	Prosjektsamarbeid	Avtale nr.1 – Prosjektsamarbeid fram til IKS er etablert	1. kvartal 2023
2	Midlertidig løsning	Avtale nr.2 – Midlertidig løsning	Så snart som mulig, men senest ved investeringsbeslutning BP4
3	Etablering av selskap, IKS	Avtale nr.3 – Etablering av IKS	Senest ved BP4
4	Investeringsbeslutning	Forprosjekt med kvalitetssikring	4. kvartal 2024

Den enkelte Part er ansvarlig for behandling av de ulike beslutningspunktene i den respektive kommune, i tråd med prosjektets til enhver tid gjeldende framdriftsplan. Etter at IKS er etablert overlates gjennomføringsansvaret til selskapet.

AVTALER:

Avtale nr. 1 – Prosjektsamarbeid fram til IKS er etablert

Avtalen skal omfatte:

- Etablering av prosjektorganisasjon
- Gjennomføring av forprosjekt med tilhørende kvalitetssikring (KS2) og utarbeidelse av reguleringsplan.
- Oppstart av arbeid med detaljprosjekt og utarbeidelse av konkurransegrunnlag for avløpsrenseanlegget i Nordbykollen, inkludert nødvendig overføring mellom Solumstrand og Nordbykollen.

Avtale nr. 2 -Midlertidig løsning

- Avtalen gjelder midlertidig tilkobling av avløpsvann fra Linnes i Lier og Lahell i Asker til Solumstrand i Drammen. Denne avtalen beskriver også kostnadsfordelingen for overføring av avløpsvann fra Solumstrand til Nordbykollen renseanlegg i en permanent situasjon.

Avtale nr. 3 – Etablering av IKS

- Avtalen gjelder opprettelse av et felles interkommunalt selskap (IKS) som angitt i pkt. 4 – Organisering av selskap. Her avklares også driftskostnadene for renseanlegget, som i utgangspunktet fordeles etter en nøkkel basert på en kombinasjon av organisk belastning og innlevert avløpsmengde.

8. UTTREDEN ELLER AVVIKLING AV SAMARBEIDET - MISLIGHOLD

Uttreden av denne avtalen kan kun skje ved vesentlig endrede forutsetninger. Dersom prosjektet med opprettelse av et regionalt renseanlegg i Nordbykollen ikke blir gjennomført som forutsatt, bærer hver av Partene påløpte og forpliktete kostnader med utgangspunkt i fordelingen i punkt 5 - Kostnadsfordeling av investeringer. Den enkelte parts mulighet til å utnytte restverdien av arbeidene som er utført vil være et tema i avviklingen.

9. TVISTELØSNING.

Dersom det oppstår tvist om fortolkningen eller rettsvirkningene av avtalen, skal denne søkes løst ved forhandlinger. Dersom enighet ikke oppnås, er Buskerud tingrett vernetting.

10. GODKJENNING

Denne avtalen må behandles og vedtas av kommunestyret hos hver av Partene.

Sted og dato

Lier kommune

Asker kommune

Drammen kommune

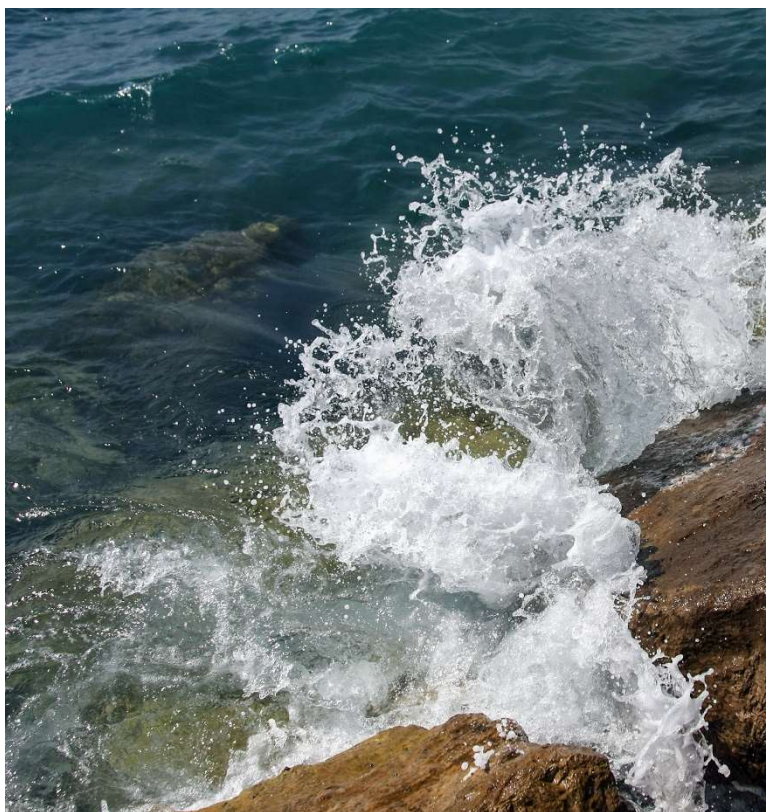

2022

Konseptvalgutredning (KVU) Avløpsløsninger for Drammensregionen Sammendragsrapport

Drammen kommune

Utbygging og infrastruktur

31.12.2022

Innholdsfortegnelse

Sammendrag	3
1.0 Innledning.....	6
1.1 Problembeskrivelse	6
1.2 Status aktuelle renseanlegg	6
2.0 Behovsanalyse	8
2.1 Sentrale rammebetingelser, kommunale føringer.....	8
2.2 Interessentanalyse og vedtatte reguleringsplaner som berøres av de forskjellige konseptalternativene	8
2.3 Resipientforhold	8
2.4 Dimensjonerende vannmengder.....	10
3.0 Strategiske mål og krav	10
4.0 Alternativanalysen.....	11
4.1 Nullalternativet.....	11
4.2 Nye renseanlegg – vurdering av alternative lokaliseringer	12
4.3 Konsepter som er utredet	12
4.4 Renseanlegg	13
4.4.1 Konseptbeskrivelse lokale renseanlegg.....	13
4.4.2 Konseptbeskrivelse regionale renseanlegg	15
4.4.3 Slambehandling – biogass-anlegg	17
4.5 Transportsystem for overføring av avløpsvann	17
5.0 Vurdering av konseptene	19
5.1. Klimagassutslipp	19
5.2 Miljø.....	20
5.3. Kostnader	21
5.3.1 Usikkerhetsanalyse.....	21
5.3.2 Årskostnader	22
5.3.3 Investeringskostnader	23
6.0 Oppsummering og konklusjon	24
6.1 Konsept renseanlegg	24
6.2 Valg av trase for transportsystem i Drammen	25
6.3 Samlet vurdering og anbefaling	25
7.0 Kvalitetssikring av konseptvalg (KS1)	26
7.1 Nytte-/kostnadsanalyse	27
8.0 Føringer for forprosjektfasen	27
9.0 Plan for gjennomføring.....	28

10.0	Midlertidige tiltak på eksisterende renseanlegg	28
10.1	Midlertidig tiltak ved utnyttelse av ledig kapasitet ved Solumstrand renseanlegg	28
10.2	Kostnader og ressursbruk.....	29
10.3	Anbefaling midlertidige tiltak frem til regionalt renseanlegg er etablert	29
11.0	Organisering og eierstruktur	29
11.1	Dagens organisering i de tre kommunene	29
11.2	Om et nytt renseanlegg.....	30
11.3	Tilgjengelige, alternative modeller for organisering som er vurdert	30
11.4	Anbefalte løsninger	30

Sammendrag

Drammen kommune har, i samarbeid med Lier og Asker kommune, fått utarbeidet en konseptvalgutredning (KVU) for alternative avløpsløsninger for Drammensregionen. Bakgrunnen for gjennomføring av konseptvalgutredningen er at Statsforvalteren med hjemmel i EUs avløpsdirektiv og forurensningsforskriften, har varslet strengere krav til utslipp av kommunalt avløp. Det må som en følge av dette i løpet av få år foretas store investeringer i nye eller oppgraderte renseanlegg, for at kommunens avløpstjenester skal oppfylle disse rensekravene. Konsekvensene for kommunene ved ikke å tilfredsstillende gjeldende lov og forskriftskrav, kan være stopp i utbygging av boliger og næringsarealer.

Hensikten med KVUen har vært å finne fram til den beste avløpsløsningen totalt for regionen vurdert i forhold til flere vurderingskriterier som blant annet omfatter klima, miljø og kostnader. Alle konseptene inneholder aktuelle renseanlegg og overføringsledninger som er nødvendige for å få avløpet fram til nytt felles renseanlegg.

KVUen bygger på en mulighetsstudie gjennomført av «Godt vann Drammensregionen» (GVD) som ble behandlet som sak 186/20 i Hovedutvalg for tekniske tjenester i Drammen kommune.

KVUen har vurdert 8 alternative konsepter der tre av disse er alternative lokale løsninger for Drammen kommune, mens fem av konseptene er regionale løsninger. Lier og Asker kommune har i dette arbeidet ikke vurdert alternative lokaliseringer av lokale renseanlegg da det foreligger vedtak i Lier kommune om at et eventuelt nytt lokalt renseanlegg skal plasseres på Gullaug/Gullaugfjellet. Asker har en intensjonsavtale med Lier for overføring av avløpet fra Lahell rensedistrikt til Gullaug/Gullaugfjellet. I tillegg har Asker kommune utredet en egen løsning med å overføre avløpsvann fra Lahell til VEAS renseanlegg.



Figur 1 Eksisterende renseanlegg som er vurdert i KVUen

Som grunnlag for KVU-rapporten, har Norconsult utarbeidet en rapport for konseptalternativene for renseanlegg. Asplan Viak har utarbeidet en rapport for trasealternativene for overføring av avløpsvannet til de alternative lokaliseringene av renseanlegg-konseptene. Sweco har gjennomført

ekstern kvalitetssikring (KS1). BDO har utarbeidet en rapport der organisering av et regionalt renseanlegg er vurdert.

Alle konseptene i KVVU-rapporten er vurdert i et regionalt perspektiv der utgangspunktet var å finne den beste løsningen for regionen.

Gjennom perioden som KVVU-arbeidet har pågått, er det kommet klare signaler fra de sentrale forurensningsmyndighetene og Statsforvalteren om at avløpsvannet i tillegg til skjerpede krav for rensing av organisk materiale, også må forvente å få krav om nitrogenfjerning ved søknad om ny rammetillatelse for utslipp.

Tabellen 1 viser de alternative konseptene som er nærmere vurdert.

Tabell 1 Alternative konsepter vurdert i konseptvalgutredningen

Rense-anlegg	Konsept	Endring i forhold til dagens situasjon	Hva som inngår i konseptet
Lokale	Konsept 1 – Lokale anlegg	Dagens avløpssoner. Lokale anlegg i Drammen og Lier. Linnes (Lier)/Lahell (Asker) overføres til Gullaug	Nytt renseanlegg Mjøndalen RA Nytt renseanlegg Muusøya RA Oppgradering Solumstrand RA Nytt renseanlegg Lier HRA for Linnes (Lier) og Lahell (Asker)
	Konsept 2A - Sammenslåtte avløpssoner i dagen	Mjøndalen overføres til Muusøya. Linnes (Lier)/Lahell (Asker) overføres til nytt anlegg på Gullaug.	Nytt renseanlegg Muusøya RA i dagen Oppgradering Solumstrand RA Nytt renseanlegg Lier HRA for Linnes (Lier) og Lahell (Asker)
	Konsept 2B - Sammenslåtte avløpssoner i fjell	Mjøndalen overføres til Muusøya. Linnes (Lier)/Lahell (Asker) overføres til nytt anlegg på Gullaug	Nytt renseanlegg Muusøya i fjell Oppgradering Solumstrand Nytt renseanlegg Lier HRA for Linnes (Lier) og Lahell (Asker)
Regionale	Konsept 3A – Nordbykollen, Kobbervikdalen	Mjøndalen, Muusøya, Solumstrand og Lier/Asker overføres Nordbykollen.	Nytt regionalt renseanlegg i Nordbykollen med adkomst fra Kobbervikdalen
	Konsept 3B – Nordbykollen, Svelvikveien	Mjøndalen, Muusøya, Solumstrand og Lier/Asker overføres til Nordbykollen.	Nytt regionalt renseanlegg i Nordbykollen med adkomst fra Svelvikveien
	Konsept 4 – Gullaugfjellet	Avløp fra Drammen overføres til Lier	Nytt regionalt renseanlegg i Gullaugfjellet
	Konsept 5 – Juve	Avløp fra Drammen og Lier/Asker overføres til Juve	Nytt regionalt renseanlegg i fjell på Juve
	Konsept 6 - VEAS	Overføring av avløp fra Drammensregionen til VEAS	Alt avløp fra regionen overføres til Gullaug-området og videre til VEAS-anlegget i Slemmestad via ny fjelltunnel.

Konklusjonene fra KVVU arbeidet er at det er betydelige kostnader å spare på å samarbeide om et regionalt renseanlegg. Konsept 3A regionalt renseanlegg i Nordbykollen har de laveste årskostnadene, lavt klimagassutslipp og gir den beste løsningen for resipienten med ett sentralt renseanlegg med utslipp i Drammensfjorden. Konsept 3A Nordbykollen anbefales videreført til forprosjektfasen.

Det er gjennomført klimagassberegninger for alle konseptene i byggefasen og i en driftsfase på 25 år. Beregningene viser at konseptene med lokale anlegg generelt har høyere klimagassutslipp enn de regionale konseptene.

Eksisterende renseanlegg har utslipp til Drammenselva / Drammensfjorden. Konsept 6 Overføring til VEAS medfører et økt utslipp til Indre Oslofjord. Gjennom mange år har det vært overvåking av tilstanden i Oslofjorden og Drammensfjorden. Tilstanden i Oslofjorden har de siste årene hatt en

negativ utvikling. Det er i KVU-arbeidets siste fase gjennomført to, uavhengige modelleringer av effekten av overføring av avløpsvann fra Drammensområdet til VEAS med utslipp til Indre Oslofjord. Konklusjonene fra disse modelleringene som følge av utslipp fra nye regionale renseanlegg til Oslofjorden / Drammensfjorden, er at dersom avløpsvannet fra renseanleggene i Drammensregionen overføres til VEAS, så vil dette ha merkbare negative konsekvenser for miljøforholdene i Indre Oslofjord. Den beste løsningen er å samle renseanleggene i Drammensfjorden til et sentralt renseanlegg med nitrogenfjerning og utslipp på 90 m dyp.

Det er gjennomført en ekstern kvalitetssikring (KS1) av KVUen i henhold til vedtatt investeringsreglement i Drammen kommune. Både KS1 rapporten og KVUen konkluderer med at konsept 3A Nordbykollen er anbefalt løsning og det mest samfunnsøkonomiske konseptet for regionen.

Viktige prinsipper i KVU arbeidet har vært at den beste løsningen for regionene også vil være den beste løsningen for den enkelte kommune og at kostnadene skal fordeles på en slik måte at alle kommunene får en besparelse ved å samarbeide. Kostnadsdeling av investerings- og driftskostnader avtales nærmere i avtaler mellom kommunene.

Det er vurdert ulike måter å organisere et nytt, regionalt renseanlegg på. Både Interkommunalt selskap (IKS) og Aksjeselskap (AS) er vurdert som aktuelle modeller. Rådmannen anbefaler at et regionalt renseanlegg organiseres som et IKS, etter Lov om interkommunale selskaper.

Alle kostnader er basert på 2021-prisnivå. Prisstigningen i de ulike byggekostnadsindekser som SSB utarbeider, viser en prisvekst på i overkant av 20 % fra juni 2021 til september 2022.

1.0 Innledning

Drammen kommune har, i samarbeid med Asker og Lier kommune vurdert ulike konsepter for ny renseløsning for Drammensregionen i en konseptvalgutredning. Konseptvalgutredningen (KVU) har omfattet fremtidig løsning for transport av avløpsvannet frem til ulike potensielle lokaliseringer av nye rensesanlegg for avløp og vurdering av aktuelle renseløsninger, med mål om å ha på plass godkjent renseløsning innen 2026 (Lier kommune) og 2027 (Drammen og Asker kommune).

Formålet med konseptvalgutredningen er å utarbeide et beslutningsgrunnlag for å velge en avløpsløsning som skal videreføres i en forprosjektfase.

Alle konseptene i KVUen er vurdert med utgangspunkt i et regionalt perspektiv. Dette betyr at det er kostnadene for regionen som omfatter Drammen kommune, Lier kommune og Asker kommune med Lahell avløpsområde, som inngår i konseptene. Utgangspunktet for KVUen er å finne den best mulige løsningen for regionen og at alle kommunen skal spare på å samarbeide om et regionalt konsept.

Lier kommune har parallelt med KVU-arbeidet fått utarbeidet et forprosjekt for nytt rensesanlegg i Gullaugfjellet, primært som et lokalt rensesanlegg for Lier kommune inkludert Lahell avløpsområde i Asker.

1.1 Problembeskrivelse

Statsforvalteren i Oslo og Viken har, med hjemmel i EUs avløpsdirektiv og forurensningsforskriften, satt strengere krav til utslipp fra kommunalt avløp. Det må i løpet av få år foretas store investeringer i nye eller oppgraderte rensesanlegg for at kommunens avløpstjenester skal oppfylle renskravene.

En ny rapport om tilstanden i Oslofjorden som ble presentert våren 2021 viser en dårligere tilstand enn forventet, og at det er en negativ utvikling for fjordens plante og dyreliv. Dette har ført til ytterligere fokus på behov av rensing av kommunalt avløpsvann med krav om utvidet rensing sett i forhold til eksisterende utslippstillatelser. Innføring av krav om nitrogenfjerning er varslet, men ikke endelig tidfestet.

13. mai 2022 sendte Miljødirektoratet et brev til de aktuelle Statsforvalterne for å klargjøre behovet for nitrogenfjerning ved avløpsanlegg innenfor hele nedbørsfeltet til Oslofjorden. Dette inkluderer både anlegg som har direkte utslipp til fjorden med fjordarmer og til vassdrag som er tilførselskilder for nitrogen til Oslofjorden. Miljødirektoratet påpeker at tilstanden i Oslofjorden har en negativ utvikling, og det er helt nødvendig at det gjennomføres tiltak så raskt som mulig i alle aktuelle sektorer. Avløpstiltak inngår i regjeringens tiltaksplan for en ren og rik Oslofjord.

Signalene fra både Statsforvalteren og Miljødirektoratet bekrefter at nitrogenfjerning i avløpsrensanlegg er renskrav som forventes å måtte ivaretas.

Fremtidige og strengere renskrav, i form av rensing av mikroplast og medisinrester, er varslet uten at det er satt tidspunkt for innføring.

1.2 Status aktuelle rensanlegg

Solumstrand rensanlegg ble opprinnelig bygget i 1994, men oppgradert og modernisert 2010/2011. Anlegget som nå er bygget med kjemisk felling av fosfor og med sekundærrensetrinn for fjerning av organisk materiale, tilfredsstillende dagens renskrav. Anleggets kapasitet tillater fremdeles noe mer påslipp. Krav om nitrogenfjerning vil medføre ombygging av anlegget med tilbygg som vil medføre at det aller meste av dagens vinteropplagringsplass for Drammen Seilforening vil måtte bebygges.

Muusøya renseanlegg ble bygget i 1976 med kjemisk felling av fosfor.

Frem til 2021 har anlegget ikke tilfredsstilt rensekravene pga prosessdesign og overbelastning. Etter omlegging til bruk av annen type fellingskjemikalie sommeren 2020 og etablering av sekundærrensetrinn i 2022, tilfredsstiller anlegget dagens rensekrav. For å tilfredsstille forventet rensekrav med nitrogenfjerning, må anlegget totalombygges / bygges nytt.

Mjøndalen renseanlegg ble bygget i 1994 med kjemisk felling av fosfor. Anlegget har ikke sekundærrensetrinn, og har derfor blitt pålagt dette av Statsforvalteren innen 2027. Anlegget har de siste årene klart rensekrav for fosfor, men er overbelastet og har ingen restkapasitet. For å tilfredsstille nye forventede rensekrav, inkludert nitrogenfjerning, må anlegget totalombygges / bygges nytt.

Bokerøya renseanlegg har mindre enn 10 000 pe (person ekvivalenter) tilknyttet, og omfattes derfor ikke av kravet om sekundærrensing. Anlegget har likevel oppgraderingsbehov og er svært nær kapasitetsgrensen. Da anlegget ligger i et område hvor tettbebyggelsen overstiger 10 000 pe slår kravet om sekundærrensing inn, selv om renseanleggets belastning ligger under 10 000 pe. Bokerøya mottar også avløpsvann fra del av Asker kommune, slik at belastning og utbygging i Asker kommune i berørt område, vil ha betydning. Anlegget må bygges om for å tilfredsstille dagens myndighetskrav.

Linnes renseanlegg i Lier må totalombygges om det skal tilfredsstille nye rensekrav og forventede rensekrav inkludert nitrogen. Lier kommune har derfor besluttet at et nytt renseanlegg skal etableres i Gullaugfjellet.

Lahell renseanlegg i Asker må totalombygges om det skal tilfredsstille nye rensekrav og forventede nye rensekrav inkludert nitrogen. Det er inngått en intensjonsavtale mellom Lier og Asker kommune om nytt renseanlegg i Gullaugfjellet.



Figur 2 Viser plassering av eksisterende renseanleggene langs Drammenselva og i indre og ytre del av Drammensfjorden.

Øvre Eiker kommune har vedtatt at de vil oppgradere Hokksund renseanlegg i egen regi.

Med bakgrunn i konklusjonene i GVD-rapportens mulighetsstudie, startet Lier kommune planlegging av et nytt felles renseanlegg i Gullaugfjellet. Arbeidet ble startet opp før Drammen startet opp KVV-arbeidet. Lier kommune har ferdigstilt forprosjekt for nytt renseanlegg med avløp fra Lier og Lahell (Asker). Detaljprosjekteringen er satt på vent, men arbeidet med reguleringsplan for etablering av renseanlegg i Gullaugområdet pågår.

For Asker er det avløpet som i dag håndteres på Lahell renseanlegg, som er aktuelt å vurdere i en fellesløsning. Asker har per i dag byggeforbud i avløpsområdet for Lahell RA.

2.0 Behovsanalyse

2.1 Sentrale rammebetingelser, kommunale føringer

Rammebetingelser som er spesielt viktige for kommunale avløpsanlegg:

Forurensingsloven, Forurensingsforskriften, Vannforskriften, Plan og bygningsloven, Vannressursloven, Byggteknisk forskrift - TEK 17 og Internkontrollforskriften gir rammebetingelser som er spesielt viktige for kommunale avløpsanlegg. For utfyllende informasjon vises til KVV-rapportens kap. 3.1.

Kommunene har også egne føringer som har betydning. I KVV-rapportens kap. 3.2 er dette nærmere belyst.

2.2 Interessentanalyse og vedtatte reguleringsplaner som berøres av de forskjellige konseptalternativene

I KVV-en vurderes alternative løsninger på et overordnet plan. Det er derfor i denne fasen og før valg av konsept, ikke involvert spesielle interessenter utover de aktuelle fagmiljøene i kommunene.

I KVV-rapporten er det utarbeidet oversikter over vedtatte reguleringsplaner og aktører som mulig kan komme i konflikt med konseptalternativene.

2.3 Resipientforhold

Vannkvaliteten i Drammenselva og Indre Drammensfjord er dårlig som følge av utslipp fra blant annet renseanlegg og fra overløp på ledningsnett. Det er et mål om å bedre resipientens vannkvalitet til god tilstandsklasse (se Figur 3).

Fra overvåkningsprogrammer er det tatt vannprøver for kontroll av tilstanden i Drammensfjorden og Drammenselva. Resultatene av disse prøveseriene er vurdert i forhold til tilstandskategorier fastlagt i Vannforskriftens veileder.

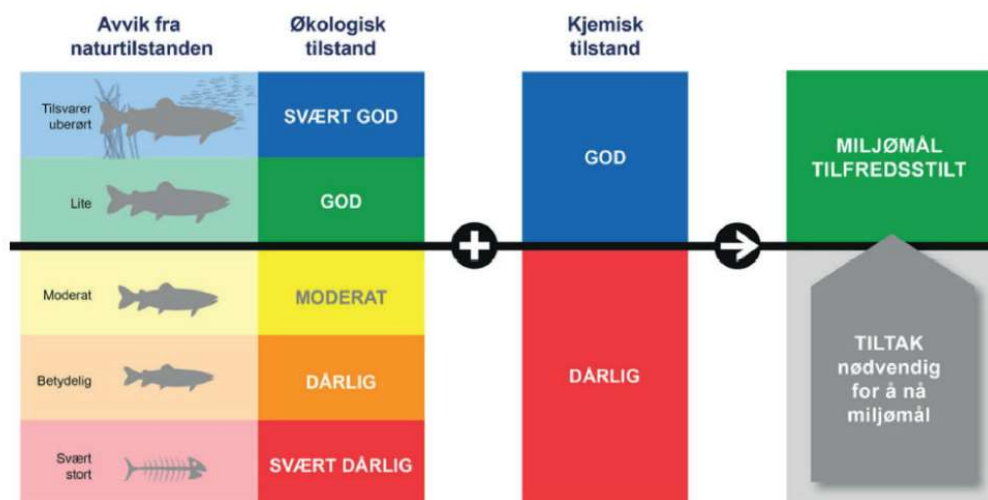

Figur 3 Miljøtilstand og miljøklassifisering (Vannforskriftens veileder 02:2018)

Drammensfjorden ligger i kategorien «moderat» på økologisk tilstand og i kategorien «dårlig» på kjemisk tilstand. Drammenselva ligger i kategorien «svært dårlig» på økologisk tilstand og «dårlig» på kjemisk tilstand. De totale utslippene i Drammensfjorden må reduseres for å oppnå «god» økologisk og kjemisk tilstand. Avløpsvann er en av faktorene som påvirker resipientene. Reduksjon av utslipp er viktig for at vannet skal være best mulig egnet til andre brukerinteresser som friluftsliv / bading, og det er gjenopprettet mer naturlige økologiske forhold i Drammenselva og Drammensfjorden, med sunt plante- og dyreliv.

Indre Drammensfjord er en terskelfjord som gir begrenset utskiftning av vann som ligger dypere enn terskelen på 13 meters vanddyb. Målinger fra 2015 viser at oksygenkonsentrasjonen er klassifisert som «svært dårlig» og «dårlig» under 40 m vanddyb. De økologisk dårlige forholdene med verdifulle naturtyper og begrenset utskiftning av vann tyder på at Indre Drammensfjord er spesielt sårbar for ekstra miljøpåkjenning i form av utslipp.

Overføring av avløpsvann fra Drammensregionen til VEAS (konsept 6) med utslipp til Indre Oslofjord gir en tilleggsbelastning lokalt i en resipient som allerede er vesentlig påvirket av utslipp fra renseanlegg. NIVA har de siste månedene på oppdrag fra Fagrådet for Indre Oslofjord, arbeidet med modelleringer av utviklingen / effekten av tilførsler av økte utslipp i Indre Oslofjord, Indre Drammensfjord og sett på en vurdering totalt for Ytre Oslofjord. De viktigste konklusjonene fra NIVA sin rapport er:

- Vannkvaliteten i Indre Oslofjord har hatt en negativ tilstandsutvikling de siste årene.
- En overføring av avløpsvannet fra Mjøndalen, Muusøya, Solumstrand, Linnes og Lahell renseanlegg til VEAS vil ha negativ effekt på vannkvaliteten i Indre Oslofjord.
- Den beste løsningen er å ha et sentralt renseanlegg i Drammen, med nitrogenfjerning og utslipp på 90 m dyp.
- En overføring av Lahell RA til VEAS har liten effekt.

På oppdrag fra VEAS har Norconsult også vurdert effekten av økte utslipp ved VEAS som følge av overføring av avløpet fra Drammensregionen. Dette er noen av rapportens hovedkonklusjoner:

- Utslipp fra VEAS og utslipp fra et tenkt regionalt renseanlegg ved Drammensfjorden, føres i stor grad ut fra indre Oslofjord og Drammensfjorden. Det vil si at ytre Oslofjord må betraktes som resipient for utslippene.

- Overføring av avløp fra Drammensregionen til VEAS og indre Oslofjord, gir en betydelig reduksjon i nitrogen- og fosforbelastning i Drammensfjorden.
- Overføring av avløp fra Drammensregionen til VEAS og indre Oslofjord, vil gi økt belastning av nitrogen til indre Oslofjord, med mindre rensegraden for nitrogen ved VEAS heves til 80 prosent.

2.4 Dimensjonerende vannmengder

Det er i KVVU arbeidet besluttet å legge til grunn at vannmengder fram til nytt renseanlegg i denne fasen skal beregnes for vannmengde tilsvarende dagens kapasitet på eksisterende renseanlegg. Bakgrunnen for dette er at tidligere beregninger viser at økte vannmengde som følge av befolkningsvekst, utbygginger og klimaendringer, tilsvarer reduksjon i vannmengde som følge av saneringstiltak.

Gjennomføring av saneringstiltak er en helt nødvendig forutsetning for å tilfredsstille Statsforvalterens krav da utslippstillatelsen ikke bare gjelder utslipp fra renseanlegg og overløp ved renseanleggene, men også overløpsutslipp på ledningsnett. Dette bidrar også til at transportsystem til nye renseanlegg og nye renseanlegg kan dimensjoneres for mindre vannmengder enn om saneringstiltak ikke gjennomføres. I tillegg til lavere kostnader for etablering av valgt konsept, gir det også lavere kostnader til bl.a. energi og fellingskemikalier og lavere klimagassutslipp i driftsfasen.

3.0 Strategiske mål og krav

Prosjektutløsende behov

- Statsforvalteren i Oslo og Viken har, med hjemmel i EUs avløpsdirektiv og forurensningsforskriften, satt strengere krav til utslipp av organisk materiale fra kommunalt avløpsvann.
- Ny rapport (2021) om tilstanden i Oslofjorden viser en dårligere tilstand enn forventet, og at det er en negativ utvikling for fjordens plante og dyreliv.
- Miljødirektoratet har i brev (13.05 2022) bedt aktuelle Statsforvalterne å klargjøre behovet for nitrogenfjerning ved avløpsanlegg innenfor hele nedbørsfeltet til Oslofjorden.
- Innføring av krav om nitrogenfjerning er varslet, men ikke endelig tidfestet.
- Forslag til nytt EU-direktiv (26.10 2022) krever nitrogenrensing i løpet av 2030 - 2035 og rensing av mikroforurensinger innen 2035-2040

Kommunemålet

- Etablere en framtidsrettet avløpsløsning for Drammensregionen som bidrar til gode løsninger til lavest mulig kostnad for abonnentene i kommunene

Effektmål

- Redusert tilførsel av næringsstoffer og organisk materiale til Drammensfjorden og Oslofjorden som vil bidra til å forbedre miljøtilstanden i resipientene
- Redusert tilførsel av næringsstoffer til Drammenselva og Drammensfjorden, gjennom redusert utslipp av rensset avløpsvann fra renseanlegg og av urensset avløpsvann fra ledningsnett

Resultatmål

- Helhetlig avløpsløsning for Drammensregionen som omfatter hovedtransportsystem for avløpsvann frem til ny(e)/oppgradert(e) renseanlegg ferdigstilt i tråd med Statsforvalterens rensekraav og tidskraav

Tidsmål

- Ferdig fremføring av avløpsvannet til ny(e)/oppgradert(e) renseanlegg innen 2026/2027, eventuelt med midlertidige løsninger som tilfredsstillers Statsforvalterens krav i en mellomfase

Kritiske suksessfaktorer

- Nødvendige beslutninger i de berørte kommunene for valgt konsept
- Nødvendige avtaler mellom de berørte kommunen knyttet til fordeling av kostnader/finansiering av regionale avløpsløsninger
- Reguleringsplaner for gjennomføring av valgt konsept
- Koordinering ift andre infrastrukturplaner/ reguleringsplaner
- Dialog med grunneiere og naboer

De 8 alternative konseptene for renseanlegg er vurdert etter flere krav og vurderingskriterier. For hver lokalisering av renseanlegg, er også alternative traseer for overføring av avløpsvann vurdert.

Tabell 2 Krav til konseptene og vurderingskriterier

Krav til konseptene
Redusert utslipp av forurensing til Drammenselva og Drammensfjorden gjennom å innfri overordnede krav til utslipp av urensset avløpsvann fra ledningsnett.
Fremtidsrettet avløpsløsning som bidrar til gode tekniske løsninger
Økonomisk fordelaktig løsning
Løsningen skal ha tilstrekkelig kapasitet til å håndtere fremtidige vannmengder
Vurderingskriterier
Klima og miljøkonsekvenser
Interessekonflikter (3.part)
Teknisk, fremtidsrettet løsning
Kostnadseffektiv løsning

4.0 Alternativanalysen

I alternativanalysen er det vurdert både renseanlegg og transportsystem (ledningsanlegg) for å overføre avløpsvann fra ett avløpsområde til et annet.

4.1 Nullalternativet.

Nullalternativet er dagens situasjon uten gjennomføring av noen tiltak. Å opprettholde dagens situasjon er ikke et reelt alternativ. Med unntak av Solumstrand renseanlegg, tilfredsstillers ikke dagens anlegg Statsforvalterens krav til avløpsrensing. Ingen av anleggene vil kunne innfri forventede utvidede krav til rensing av avløpsvann i en ny utslippstillatelse der det også vil bli stilt krav til nitrogenrensing. Det er grunn til å forvente at det også senere vil komme krav til rensing for andre stoffer som finnes i kommunalt avløpsvann. Uten tiltak vil konsekvensene for Drammensområdet, være stopp i utbygging av boliger og næringsarealer.

Ombygging og oppgradering av de eksisterende renseanleggene i Mjøndalen, Muusøya, Linnes og Lahell, vil vanskelig kunne gjennomføres da det vil være omfattende og ikke gjennomførbart med drift i renseanleggene. En langvarig nedstenging / redusert kapasitet av renseanleggene i forbindelse med ombygging med direkte utslipp til Drammenselva / Drammensfjorden kan ikke forventes å bli

akseptert av Statsforvalteren. En oppgradering av Solumstrand renseanlegg med nitrogenrensetrinn, vil beslaglegge det meste av arealet som i dag disponeres av Drammen Seilforening til vinteropplag.

Nullalternativet med oppgradering av eksisterende renseanlegg er som følge av ovenstående, ikke vurdert å være et aktuelt alternativ. Det alternativet som ligger nærmest nullalternativet er konsept 1 som omfatter bygging av nye renseanlegg ved siden av Mjøndalen og Muusøya renseanlegg, utvidelse av Solumstrand renseanlegg med nitrogenrensetrinn og nytt hovedrenseanlegg for Lier/Asker (Lahell avløpsområde) i Gullaugfjellet.

4.2 Nye renseanlegg – vurdering av alternative lokaliseringer

I GVD rapporten ble det kun vurdert felles regionalt renseanlegg i Gullaugfjellet. For å sikre et godt nok beslutningsgrunnlag for en framtidig avløpsløsning for Drammensregionen, ble det innledningsvis i arbeidet med KVUen gjennomført en vurdering av mulige, aktuelle lokaliseringer av nye lokale renseanlegg og regionale renseanlegg. Dette for å sikre at man i KVU arbeidet har med aktuelle alternative plasseringene av renseanlegg. Det er ikke vurdert alternative plassering av renseanlegg i Lier-/Asker kommune da Lier kommune har vedtak på at et nytt renseanlegg enten lokalt eller regionalt skal plasseres i Gullaugfjellet. Det foreligger en intensjonsavtale mellom Lier og Asker kommune om overføring av avløpsvannet fra Lahell avløpsområde i Asker til Gullaugfjellet.

4.3 Konsepter som er utredet

I KVUen er alternativene med renseanlegg for både lokale løsninger og regionale løsninger satt sammen i konsepter der hensikten er å få evaluert de ulike konseptene ut fra flere vurderingskriterier. Alle konseptene som er utredet gjelder for hele regionen og omfatter alle de aktuelle avløpsområdene for Drammen, Lier og Asker.

Tabell 3 Oversikt over konseptene i KVUen

	Konsept	Endring i forhold til dagens avløpssoner	Hva som inngår i konseptet
Lokale renseanlegg	Konsept 1 – Lokale anlegg	Dagens avløpssoner. Lokale anlegg i Drammen. Linnes (Lier)/Lahell (Asker) overføres til Gullaugfjellet	Nytt renseanlegg Mjøndalen RA Nytt renseanlegg Muusøya RA Oppgradering Solumstrand RA Nytt renseanlegg Lier HRA for Linnes (Lier) og Lahell (Asker)
	Konsept 2A - Mjøndalen og Muusøya slås sammen til et nytt anlegg i dagen på Muusøya	Mjøndalen overføres til Muusøya. Solumstrand beholdes Linnes (Lier)/Lahell (Asker) overføres til nytt anlegg i Gullaugfjellet.	Nytt renseanlegg Muusøya RA i dagen Oppgradering Solumstrand RA Nytt renseanlegg Lier HRA for Linnes (Lier) og Lahell (Asker)
	Konsept 2B - Mjøndalen og Muusøya slås sammen til et nytt anlegg i fjell ved Muusøya	Mjøndalen overføres til Muusøya. Solumstrand beholdes Linnes (Lier)/Lahell (Asker) overføres til nytt anlegg i Gullaugfjellet	Nytt renseanlegg Muusøya i fjell Oppgradering Solumstrand Nytt renseanlegg Lier HRA for Linnes (Lier) og Lahell (Asker)
Regionale renseanlegg	Konsept 3A – Nordbykollen, Kobbervikdalen	Mjøndalen, Muusøya, Solumstrand, Lier og Lahell (Asker) overføres Nordbykollen.	Nytt regionalt renseanlegg i Nordbykollen med adkomst fra Kobbervikdalen
	Konsept 3B – Nordbykollen, Svelvikveien	Mjøndalen, Muusøya, Solumstrand, Lier og Lahell (Asker) overføres til Nordbykollen.	Nytt regionalt renseanlegg i Nordbykollen med adkomst fra Svelvikveien
	Konsept 4 – Gullaugfjellet	Alt avløp fra Drammen og Lahell (Asker) overføres til Lier	Nytt regionalt renseanlegg i Gullaugfjellet
	Konsept 5 – Juve	Alt avløp fra Drammen, Lier og Lahell (Asker) overføres til Juve	Nytt regionalt renseanlegg i fjell på Juve

	Konsept 6 – VEAS*	Overføring av alt avløp fra Drammensregionen til VEAS	Alt avløp fra regionen overføres til Gullaugområdet. Tilknytning til VEAS sitt anlegg på Slemmestad via ny fjelltunnel fra Gullaugområdet.
--	--------------------------	-------------------------------------------------------	--------------------------------------------------------------------------------------------------------------------------------------------

Det er totalt 8 alternative konsepter som er vurdert i denne KVUen.

4.4 Renseanlegg

Myndighetskravene som stilles til rensing av kommunalt avløpsvann er under stadig revisjon, hvor nye og strengere renskrav stilles. Krav settes i forhold til avløpsanleggets størrelse og beliggenhet i forhold til resipient. Alle alternativene som er vurdert i denne KVUen, faller inn under samme vurderingsklasse, hvilket betyr at samme krav vil bli stilt til aktuelle anlegg uavhengig av plassering.

Statsforvalteren har allerede varslet at nye anlegg / nye utslippstillatelser må påregne krav om nitrogenfjerning og i fremtiden ytterligere krav, eksempelvis medisinrester og mikroplast.

Fremtidige rensanlegg planlegges for varslet krav om nitrogenrensing og tilrettelegging for ytterligere krav til rensing av andre komponenter i avløpsvannet. Det er derfor viktig at nytt/nye anlegg plasseres hvor muligheter for fremtidig utvidelse av anlegget/anleggene finnes. Nye krav til rensing av forurensningskomponenter i avløpsvannet skal kunne realiseres til lavest mulig kostnad og slik at en ombygging eller fremtidig utvidelse, kan gjennomføres samtidig med tilnærmet normal drift av eksisterende rensprosesser.

4.4.1 Konseptbeskrivelse lokale rensanlegg

Felles for konseptene for lokale rensanlegg, er at avløpssoner i Drammen beholdes eller overføres innad i Drammen. KVUen forutsetter at avvannet slam må transporteres til ekstern virksomhet for å behandles. Avløpssoner i Asker og Lier overføres med ledning på land til nytt anlegg i Gullaugfjellet, hvor det etableres rensanlegg.

For detaljert beskrivelse av de enkelte konseptene, henvises til KVU-rapporten.

Konsept 1 - Lokale renseanlegg

Separate renseanlegg (RA) for dagens avløpssoner etableres i dagen. Det bygges nytt Mjøndalen RA, nytt Muusøya RA, nytt Lier hovedrenseanlegg (HRA) for Linnes (Lier) og Lahell (Asker), samt oppgradering av Solumstrand RA med nitrogenrensetrinn. Konseptet er vist i Figur 4.

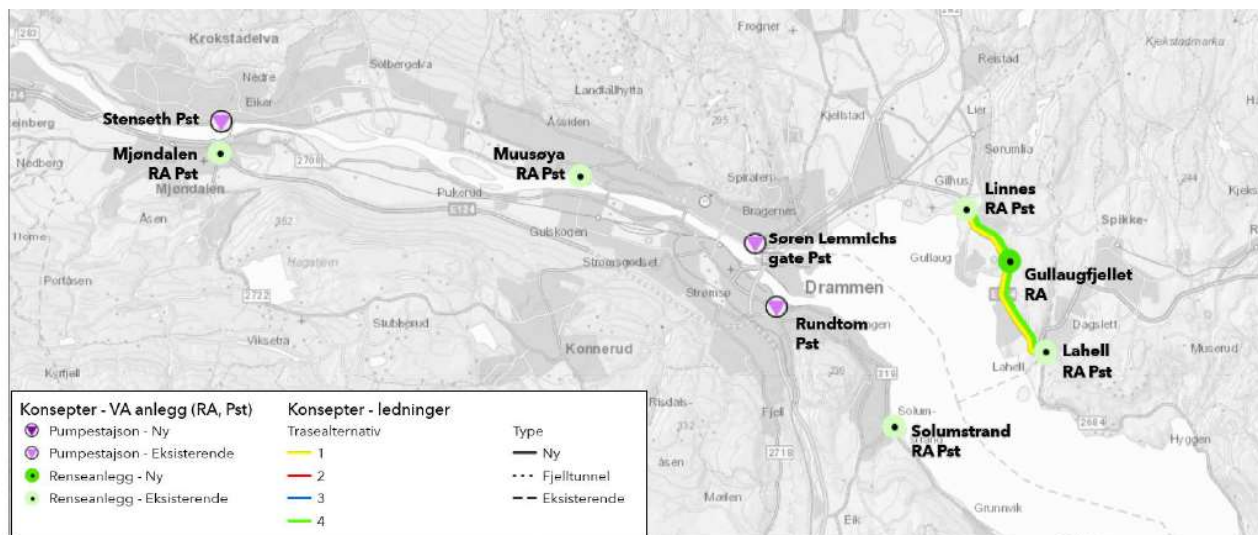

Figur 4 Illustrerer konsept 1 lokale anlegg.

Konsept 2A - Mjøndalen og Muusøya slås sammen til et nytt anlegg i dagen på Muusøya

Separate renseanlegg (RA) etableres i dagen. Det bygges nytt Muusøya RA i dagen med overføring av avløpet fra Mjøndalen RA til Muusøya RA. Ellers likt som konsept 1; det bygges nytt Lier hovedrenseanlegg (HRA) for Linnes (Lier) og Lahell (Asker), samt oppgradering av Solumstrand RA. Konseptet er vist i Figur 5.

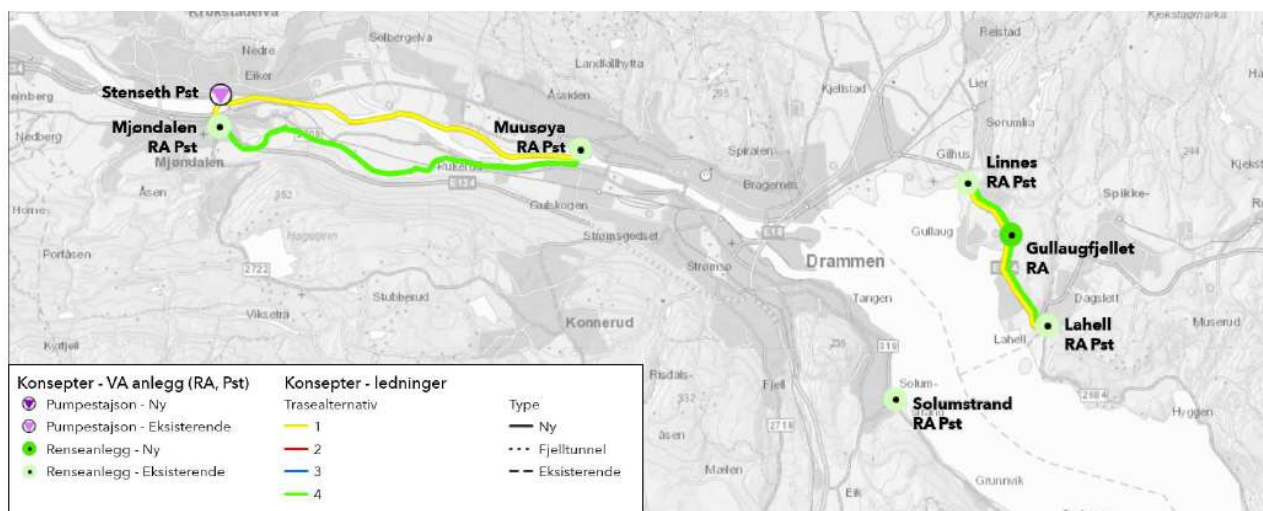

Figur 5 Illustrerer konsept 2A

Konsept 2B - Mjøndalen og Muusøya slås sammen til et nytt anlegg i fjell ved Muusøya

Likt som konsept 2A med unntak av at nytt Muusøya RA bygges i fjell. Konseptet er vist i Figur 6.

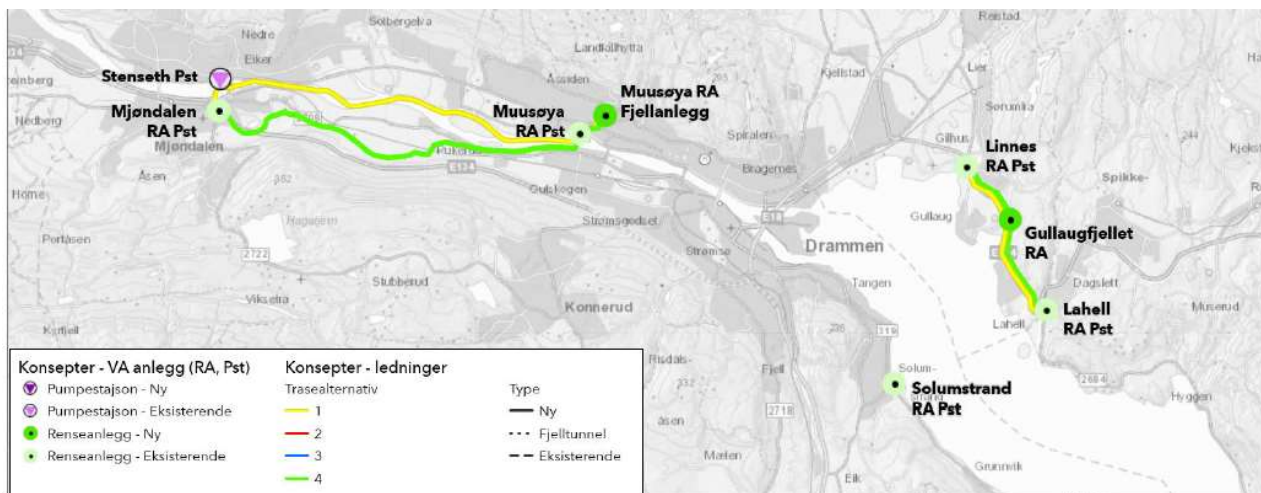

Figur 6 Illustrerer konsept 2B

4.4.2 Konseptbeskrivelse regionale renseanlegg

Felles for konseptene med regionale renseanlegg er at avløpssoner i Drammen, Asker og Lier overføres til et felles regionalt anlegg. KVUen forutsetter at regionale anlegg har areal til biogassanlegg i dagen ved anlegget. Unntaket er konsept 3B, grunnet mangel på tilgjengelig tomteareal og kort avstand til boligområder.

Konsept 3A Nordbykollen, Kobbervikdalen

Nytt regionalt renseanlegg Nordbykollen RA med adkomst fra Kobbervikdalen. Avløpsvann fra Lahell, Lignes, Muusøya og Mjøndalen overføres til Drammen. Konseptet er vist sammen med konsept 3B i Figur 7.

Konsept 3B - Nordbykollen, Svelvikveien

Nytt regionalt renseanlegg Nordbykollen RA med adkomst fra Svelvikveien. Avløpsvann fra Lahell, Lignes, Muusøya og Mjøndalen overføres til Nordbykollen.

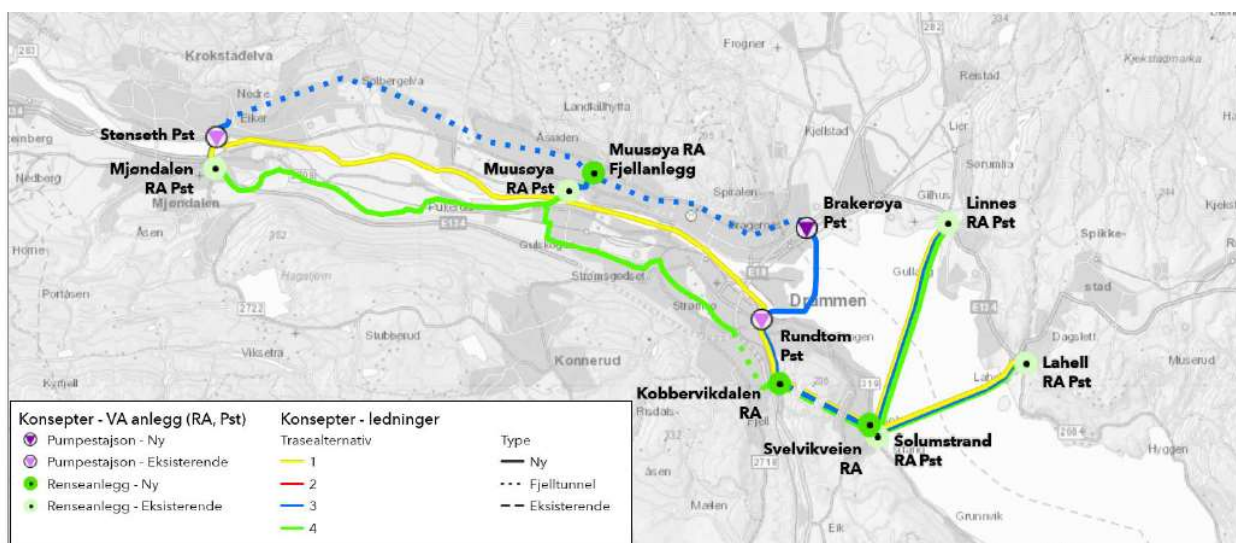

Figur 7 Illustrerer konsept 3A og 3B regionale anlegg Nordbykollen.

Konsept 4 Gullaugfjellet

Nytt regionalt rensenanlegg Gullaugfjellet RA. Avløpsvann fra Drammen og Lahell overføres til Gullaugfjellet i Lier. Konseptet er vist i Figur 8.

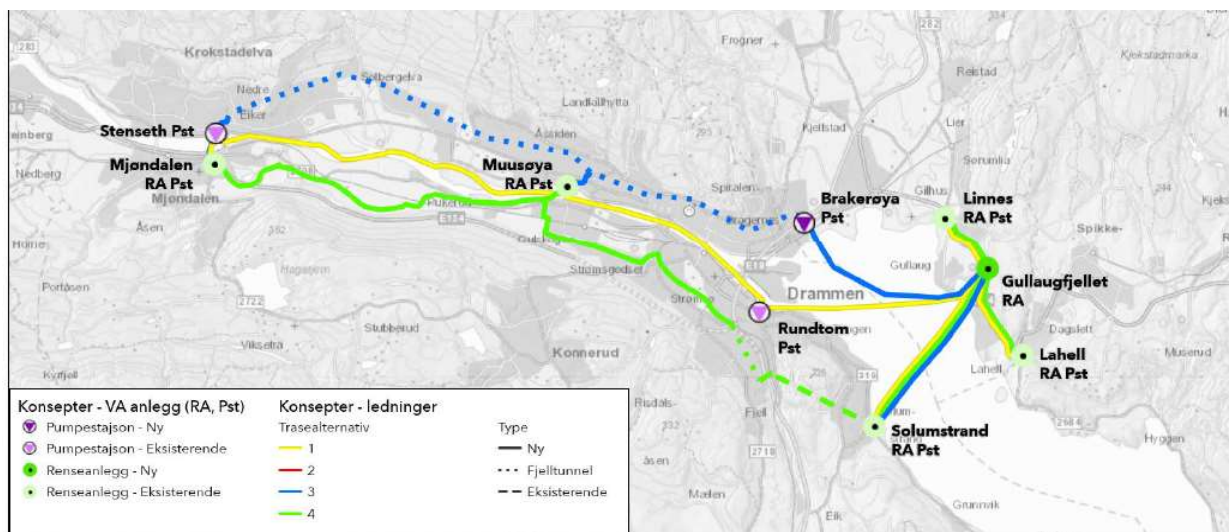

Figur 8 Illustrerer konsept 4 Gullaugfjellet.

Konsept 5 - Juve

Nytt regionalt rensenanlegg Juve RA i fjell. Avløpsvann fra Drammen, Linnes og Lahell overføres til Juve utenfor Drammen. Konseptet er vist i Figur 9.

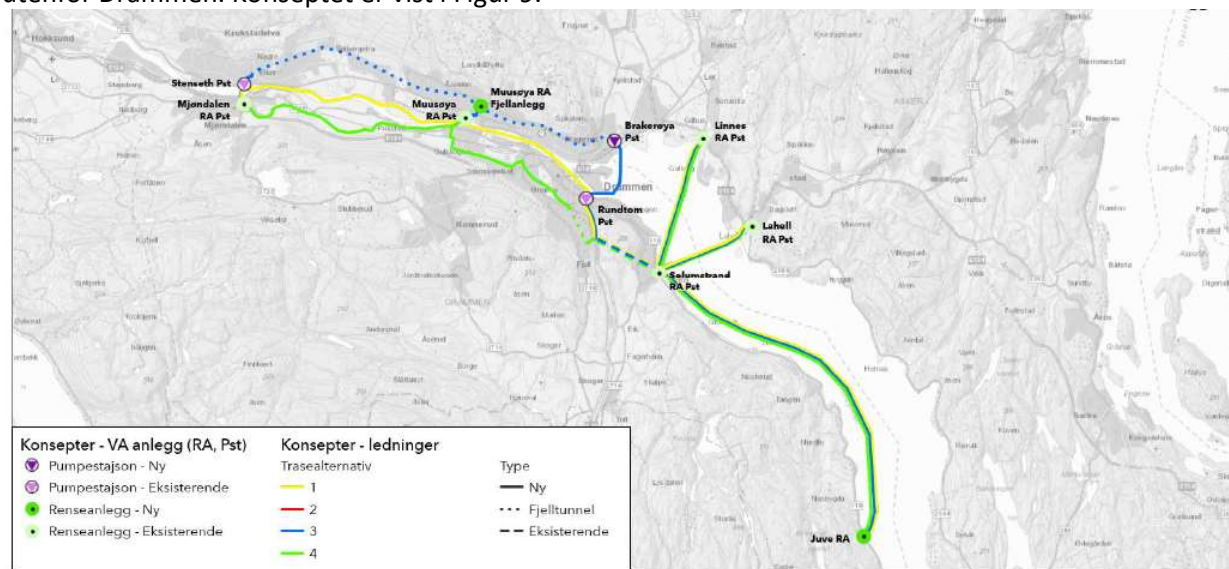

Figur 9 Illustrerer konsept 5 Juve.

Konsept 6 – VEAS

Avløpsvann fra Drammen, Linnes og Lahell overføres til eksisterende VEAS RA. Konseptet er vist i Figur 10.

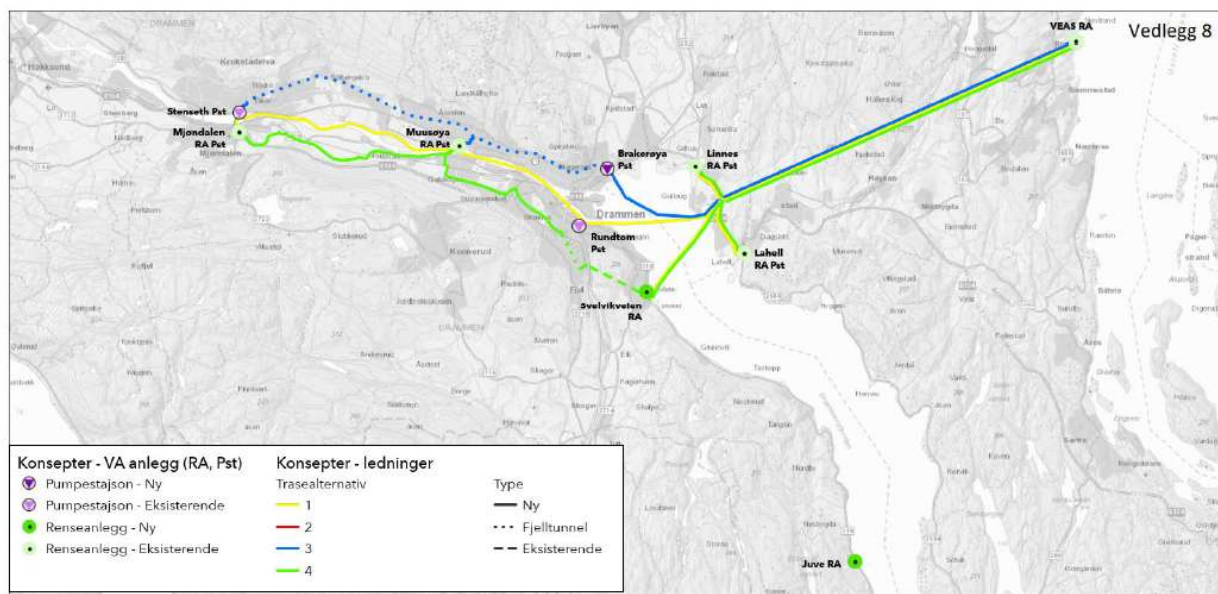

Figur 10 illustrerer konsept 5 VEAS

4.4.3 Slambehandling – biogass-anlegg

Slammet som felles ut gjennom renseprosessene, er en ressurs som skal utnyttes, men dette må utredes nærmere i forprosjektfasen. En videreføring av slammet til kommersielle varer, vil avhenge av både mulighet for behandling, etterspørsel og volum.

Basert på erfaringer fra andre regionale anlegg, betinger en kommersiell utnyttelse av slam, betydelige volum. I KVUen er slambehandlingsanlegg for videreutvikling av slammet, ikke inkludert i kostnadsevaluering. Dette anses likt for de regionale konseptene, og utredes nærmere i forprosjektfasen for valgt konsept. Alternativene som utredes er egen håndtering for renseanlegget eller håndtering av slam i større anlegg (F. eks Lindum eller VEAS). Den virksomheten som skal utvikle sluttprodukter av slammet, må kunne tilby produkter som det er etterspørsel etter i markedet til pris som gir netto inntekter.

Dersom en skulle velge å bearbeide slammet med uttak av biogass og videreføring av denne til kommersiell vare i tilknytning til renseanlegget, vil det være en betydelig slamrest som ikke kan bearbeides i tilknytning til selve renseanlegget. Slamresten må uansett transporteres til mottaker som kan bearbeide slammet videre til jordforbedring. I dag er transport og behandling av slam konkurranseutsatt i en felles konkurranse gjennomført av alle kommunene i regionen. Lindum AS har i dag kontrakt på behandling (inklusive biogassproduksjon) og avhending av slam.

4.5 Transportsystem for overføring av avløpsvann

I forbindelse med vurdering av de forskjellige alternativene for plassering av renseanlegg, er det også gjort vurderinger av traseer for overføring av avløpsvann. Dette for å sikre at man i KVU arbeidet har med aktuelle trasealternativer for overføring av avløpsvann.

Nr.	Trasealternativ
1	Sjøledning i Drammenselva / Drammensfjorden
2	Ytterkollen / Bragernes
3	Fjelltunell Bragernesåsen
4	Ytterkollen / Strømsø

De alternative traseene har i hovedsak betydning for Drammen da dette er alternativer for overføring av avløpet fra Mjøndalen og Muusøya frem til et regionalt renseanlegg eller fra Mjøndalen til Muusøya til nytt felles renseanlegg på Muusøya for Mjøndalen og Muusøya (konsept 2).

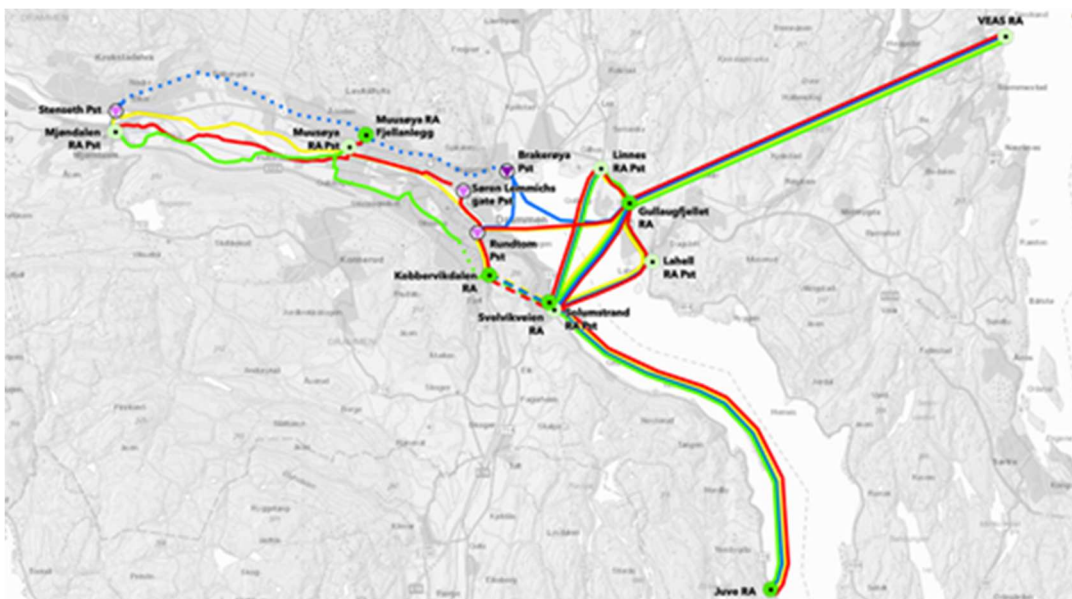

Figur 11 oversiktskart som viser alternative nye renseanlegg og 4 aktuelle traseer for overføring av avløpsvann til nye felles renseanlegg.

To av trasealternativene, Ytterkollen / Bragernes og Fjelltunell Bragernesåsen er gjennom evalueringen vurdert som uaktuelle. Ytterkollen / Bragernes er vurdert å ikke ha tilstrekkelig kapasitet på deler av traseen som var forutsatt å benytte eksisterende ledningsnett. Fjelltunell Bragernesåsen er vurdert uaktuell på grunn av høye kostnader. Trasealternativene er nærmere omtalt i KVVU-rapporten.

De to trasealternativene 1 og 4 gjelder alternative traseer for overføringsledninger fra Mjøndalen og Muusøya avløpsområder. Det er små kostnadsforskjeller mellom de to alternativene. Den største usikkerheten gjelder strekningen fra Muusøya /Gulskogen til Kobbervikdalen. Fra Kobbervikdalen til Solumstrand går det i dag en avløpstunnel i fjell som også vil kunne benyttes i forbindelse med overføring av avløpsvannet både fra Lier og Lahell til renseanlegg i Nordbykollen og fra Mjøndalen og Muusøya til Gullaugfjellet og VEAS.

Drammen vurderer nærmere alternativene sjøledning i Drammenselva og landledding mellom Mjøndalen og Nordbykollen i eget forprosjekt. Det kan også være aktuelt med en kombinasjon av ledningsalternativene, men konklusjonene her vil ikke endre konklusjonen mht. valg av konsept.

5.0 Vurdering av konseptene

5.1. Klimagassutslipp

Klimafotavtrykket er beregnet for alle konseptene i byggefasen og i en driftsfase på 25 år. Beregningene viser at konseptene med lokale anlegg generelt har høyere klimagassutslipp enn de regionale løsningene.

I anleggsfasen er det særlig store overføringsledninger og fjelltunneler som bidrar med de største klimafotavtrykkene. Dette er imidlertid også de delene av anleggene som har den lengste levetiden.

Figur 12 viser en oversikt over klimafotavtrykket for alle konseptene i en driftsfase på 25 år. Konseptene med regionale renseanlegg har generelt lavere klimagassutslipp sammenlignet med konseptene med lokale renseanlegg.

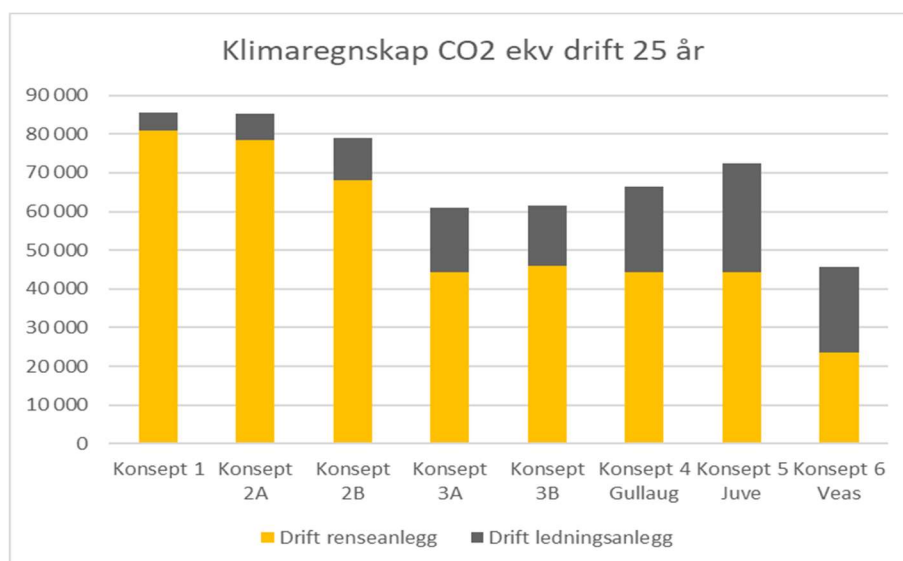

Figur 12 Klimagassutslipp fra 25 års drift med europeisk strømmiks Trase 4

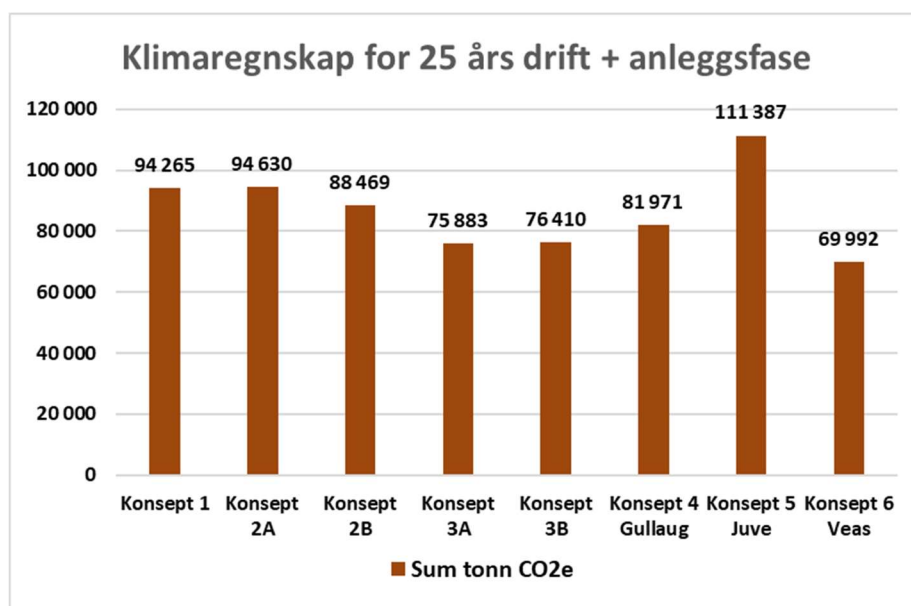

Figur 13 Totale klimautslipp for anleggsperioden + 25 års drift Trase 4

Summen av klimagassutslipp for anleggsperioden og 25 års drift viser at regionale renseanlegg, med unntak av konsept 5 Juve, har lavere utslipp enn konsept 1 og 2A/2B med lokale renseanlegg. Hovedårsaken til dette er at de regionale renseanleggene har en mer klimavennlig renseteknologi, med blant annet mindre bruk av kjemikalier, som ikke lar seg gjennomføre på mindre lokale anlegg. Konsept 5 Juve som får svært høye klimagassutslipp som skyldes pumping av store vannmengder på lang overføringsledning.

VEAS har det laveste klimagassutslippet som i hovedsak skyldes at det er forutsatt å benytte eksisterende kapasitet i renseanlegget på VEAS og derfor ikke er behov for utvidelse av dagens anlegg. Basert på den senere tids signaler fra sentrale myndigheter og vurderingene som er gjort i rapportene fra NIVA og Norconsult vedrørende resipientssituasjonen i Indre Oslofjord, vurderes det som sannsynlig at en overføring av avløpsvannet fra Drammensområdet vil utløse strengere krav til utslipp fra VEAS til Indre Oslofjord. Dette må forventes å medføre utvidelse av VEAS sin renseprosess som igjen vil gi økte klimagassutslipp.

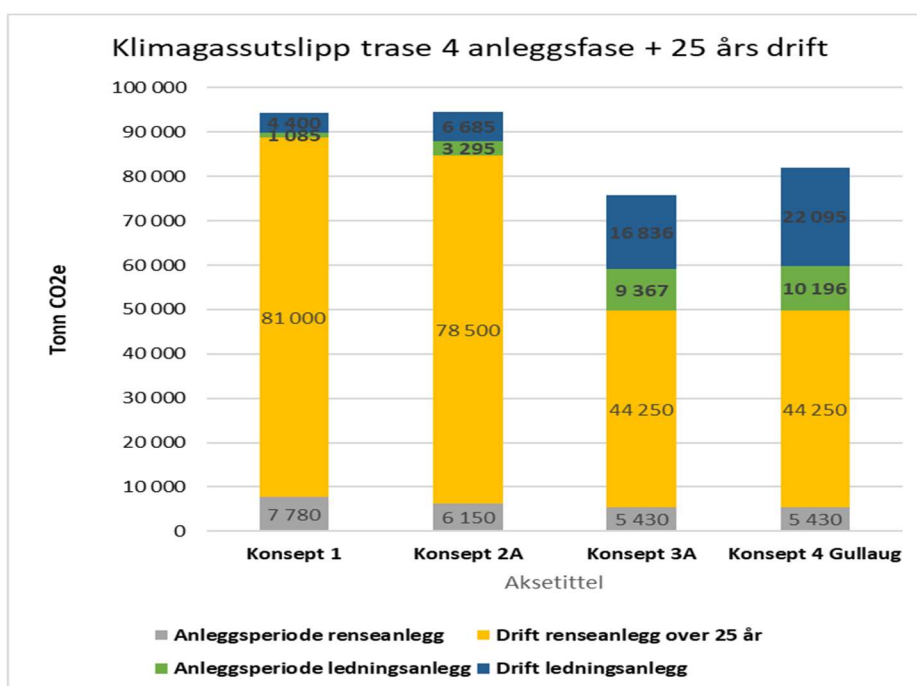

Figur 14 Klimagassutslipp for anleggsperiode og 25 års drift av renseanlegg og transportsystem

Driften av renseanleggene bidrar med størsteparten av klimagassutslippet.

Konsept 3A/3B har lavere klimagassutslipp enn konsept 4 Gullaug. Dette skyldes større dimensjoner og mer energibruk for å overføre avløpsvannet fra Drammen til Gullaugfjellet sammenlignet med fra Lier/Asker til Nordbykollen.

Konseptene med regionale renseanlegg gir lavere klimagassutslipp sammenlignet med konseptene med flere lokale renseanlegg. Konsept 3A er det konseptet med de laveste klimagassutslippene.

5.2 Miljø

Det er i KVUen sett spesielt på konsekvensene for Indre Oslofjord som resipient ved overføring av avløpsvannet fra Drammensregionen til VEAS. Indre Oslofjord som resipient er vurdert å ha en kritisk tilstand som følge av tilførte næringsstoffer. Utslipp fra renseanleggene utgjør en vesentlig del.

NIVA-rapporten (18.10.2022) hvor Indre Oslofjord og Indre Drammensfjord er vurdert, konkluderer i sammendraget: «Hvis avløpsvannet fra de fire største renseanleggene i Drammensfjorden overføres til VEAS, så vil dette ha merkbare negative konsekvenser for miljøforholdene i Indre Oslofjord. Ut ifra en helhetlig vurdering av både forholdene i overflatelaget og bunnforhold, og ved å betrakte forholdene i både Drammensfjorden og Indre Oslofjord under ett, er den beste løsningen å samle renseanleggene i Drammensfjorden til et sentralt renseanlegg med nitrogenfjerning og utslipp på 90 m dyp. Oksygenforholdene ville da bli svært mye bedre, helt ned til det dypet hvor avløpsvannet slippes ut.»

På oppdrag fra VEAS har Norconsult også vurdert effekten av økte utslipp ved VEAS som følge av overføring av avløpet fra Drammensregionen. Rapporten konkluderer med at overføring av avløp fra Drammensregionen til VEAS og Indre Oslofjord, gir en betydelig reduksjon i nitrogen- og fosforbelastning i Drammensfjorden. Overføring av avløp fra Drammensregionen til VEAS og indre Oslofjord, vil gi økt belastning av nitrogen til indre Oslofjord, med mindre rensegraden for nitrogen ved VEAS heves til 80 prosent.

Alle de lokale konseptene medfører videreføring av et eller flere eksisterende utslipp til Drammenselva. Drammensfjorden er vurdert å være en bedre resipient der utslippene fra renseanlegg kan slippes ut på dypt vann. Dette er positivt i forhold til andre brukerinteresser som friluftsliv / bading og den økologiske / kjemiske tilstanden i Drammenselva.

Konseptene med regionale renseanlegg og ett utslippspunkt i Drammensfjorden er den beste løsningen med hensyn på resipienten og brukerinteressene.

5.3. Kostnader

5.3.1 Usikkerhetsanalyse

Det er gjennomført en usikkerhetsanalyse for konseptene i KVUen. I denne usikkerhetsanalysen er følgene forventede tillegg og reserver lagt til grunn for beregning av P85 – Foreslått kostnadsramme og P50 – Forventet kostnad.

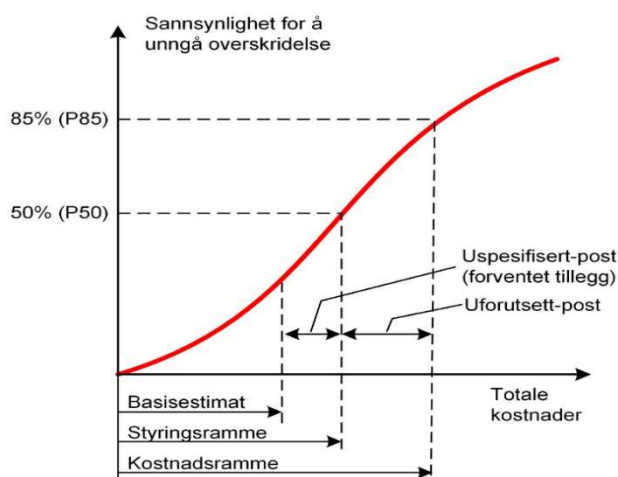

Kostnadsramme – P85:

Estimat som statistisk sett gir 85 % konfidensnivå som i praksis betyr 85% tiltro til at estimatet skal holde.

Styringsramme – P50:

Statistisk forventningsverdi som reflekterer forventede tillegg og en tiltro på 50% mot overskridelse.

Figur 15 Resultater av estimering og analyse for formelle styringsnivåer

I tråd med anbefaling fra KS1-rapporten, benyttes P-50-tall i evalueringen av kostnadsalternativene. Prisnivået for basiskalkylen utarbeidet av konsulentfirmaene, er prisnivå 1. halvår 2021. Prisstigningen i de ulike byggekostnadsindekser som Statistisk sentralbyrå (SSB) utarbeider, viser en prisvekst på i overkant av 20% fra juni 2021 til 3. kvartal 2022. Dette endrer ikke bildet av hvilke konsept som kostnadsmessig er å foretrekke.

Det er beregnet investeringskostnader og årskostnader (kapitalkostnader + driftskostnader) for alle konseptene. Alle kostnadene i saken har tatt utgangspunkt i trase 4 (landledning Ytterkollen/Strømsø) for transportsystem. Trase 4 (landalternativet) er beregnet til litt høyere kostnader enn alternativ 1 (legging av ledning i Drammenselva fra Mjøndalen og ned mot Rundtom / Nordbykollen).

5.3.2 Årskostnader

I årskostnadene inngår både kapitalkostnader beregnet etter regelverket for årlig avløpsgebyr og beregnede drifts- og vedlikeholdskostnader. Tabellen under viser årskostnadene for alle konsepter for renseanlegg, transportsystem og sum årlig kostnad beregnet for både første driftsår 2025 og for 25. driftsår i 2050. Siden summen av årskostnader gir grunnlaget for beregning av avløpsgebyret som abonnentene må dekke, vurderes årskostnadene som det viktigste nøkkeltallet ved vurdering av den økonomiske evalueringen av konseptene. Kapitalkostnadene er beregnet med 3,0 % rente.

I årskostnadene for år 2050 er det tatt hensyn til inflasjonseffekten for kapitalkostnadene.

Tabell 4 Årskostnader (millioner kroner) for år 2025 og 2050 for P50

Trase 4 - Land								
Nitrogenfjerning	Lokale renseanlegg i Drammen og Lier			Regionale renseanlegg				
	Konsept 1	Konsept 2A	Konsept 2B	Konsept 3A	Konsept 3B	Konsept 4 Gullaug	Konsept 5 Juve	Konsept 6 Veas
Årskostnader P50 (mill kr)								
Årskostnader renseanlegg 2025	176	165	169	108	115	113	111	60
Årskostnader renseanlegg 2050	190	166	168	111	116	114	113	71
Årskostnader ledningsanlegg 2025	8	19	28	46	46	53	85	123
Årskostnader ledningsanlegg 2050	7	15	23	39	38	44	67	86
Sum årskostnader konsept 2025	184	184	197	155	160	167	196	183
Sum årskostnader konsept 2050	198	182	192	150	154	158	180	157

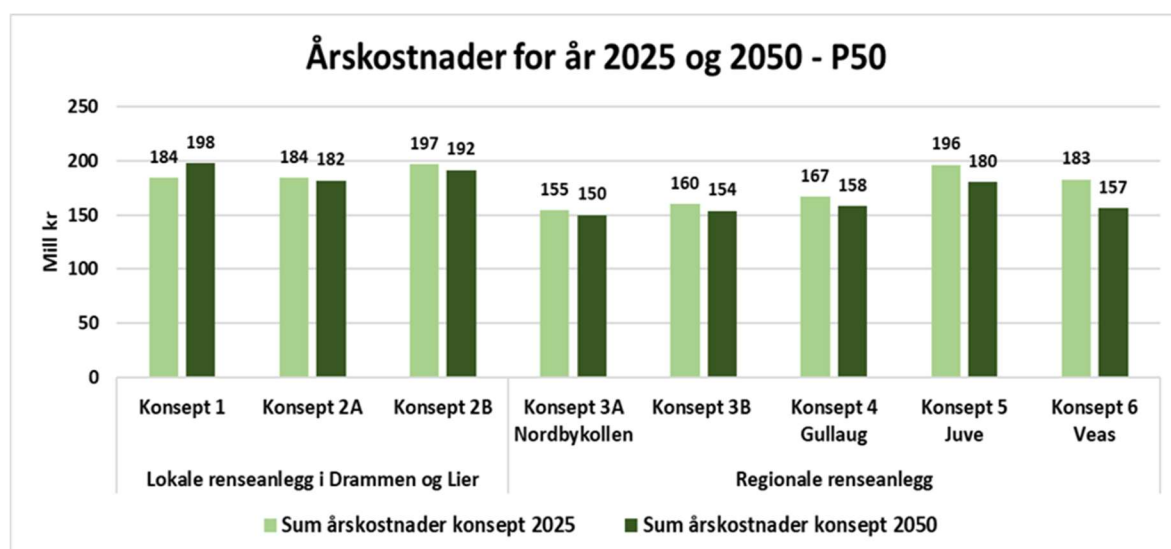

Figur 16 Årskostnader for konseptene for år 2025 og 2050 med trase 4 for P50

De regionale konseptene i Nordbykollen og Gullaugfjellet har ca 30 mill kroner lavere årskostnader sammenlignet med konsept 2A med nytt felles renseanlegg for Muusøya og Mjøndalen

avløpsområde, utvidet Solumstrand renseanlegg med nitrogenrensetrinn og nytt hovedrenseanlegg for Lier og asker (Lahell) i Gullaugfjellet.

Juve og VEAS har den høyeste årskostnaden av de regionale konseptene. Høye investeringskostnader i transportsystem for overføring til VEAS og Juve og energikostnader til pumping til Juve er hovedårsakene til dette.

5.3.3 Investeringskostnader

Tabellen under viser investeringskostnadene til renseanlegg, transportsystem og for hvert konsept etter gjennomførte usikkerhetsanalyser. Alle kostnadene i KVUen viser kostnadene for regionen og ikke for den enkelte kommune.

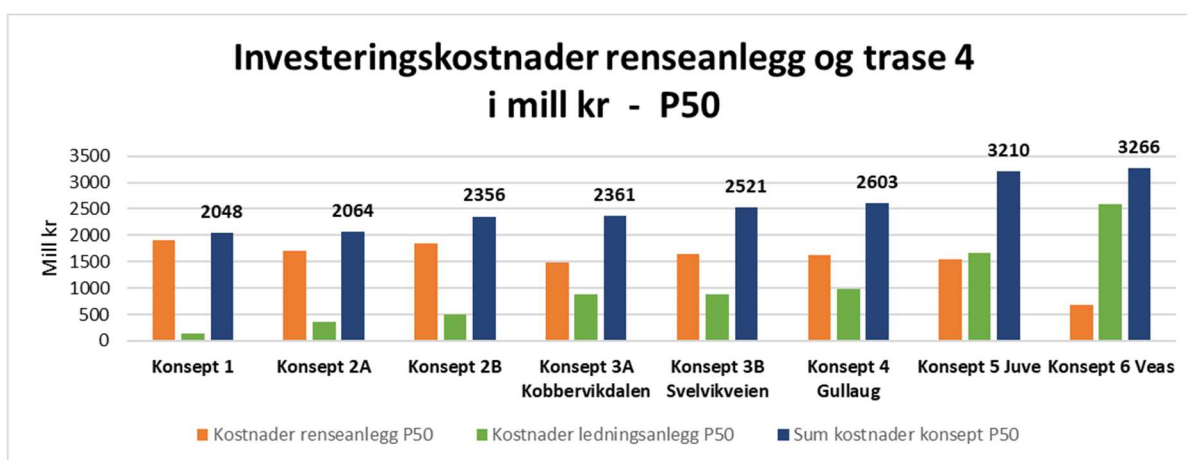

Figur 17 Fordeling av investeringskostnader på renseanlegg og transportsystem for konseptene for Trase 4 (landledning Ytterkollen/Strømsø) for P50

For de regionale løsningene er det konsept 6 VEAS og konsept 5 Juve som har de høyeste investeringskostnadene. Fordelingen av investeringskostnader mellom renseanlegg og transportsystem viser at det for de lokale konseptene 1, 2A og 2B er det kostnader til etablering av renseanlegg som bidrar mest. For de regionale renseanleggene er investeringskostnaden til selve renseanlegget lavere, men her påløper det kostnader til transportsystem for å overføre avløpet fra lokale renseanlegg til et regionalt renseanlegg.

Kostnadene til slambehandling med biogassanlegg inngår ikke, da det per nå er usikkerhet knyttet til om slamproduksjonen fra et regionalt renseanlegg blir stor nok til at biogassanlegg er økonomisk lønnsomt å etablere i tilknytning til et regionalt renseanlegg. Alternativet er å transportere slammet til et større anlegg for både utnyttelse av biogass og slamresten til jordforbedringsprodukter.

6.0 Oppsummering og konklusjon

6.1 Konsept renseanlegg

Tabell 5 Oppsummert vurdering av konseptene

Renseanlegg	Konsept	Hva som inngår i konseptet	Vurdering av konseptene
Lokale	Konsept 1 - Lokale anlegg	Nye renseanlegg i Mjøndalen og Muusøya bygges ved siden av eksisterende RA. Nitrogenrensetrinn ved Solumstrand RA må bygges på det meste av dagens båttopplagringsplass for Drammen Seilforening. Linnes (Lier)/Lahell (Asker) overføres til nytt renseanlegg i Gullaugfjellet, Lier HRA	Miljømessig kommer dette konseptet dårlig ut da vann fra anleggene slippes ut i Drammenselva. Konseptet har høyt klimagassutslippet. Investeringskostnadene for nytt renseanlegg i Mjøndalen er høyere enn etablering av overføringsledning til konsept 2A Muusøya og årskostnadene er høyere enn en overføring av avløpsvannet fra Mjøndalen avløpsområde til andre konseptalternativer. De fleste renseanleggene ligger nær boligområder. Konsept 1 utgår som alternativ.
	Konsept 2A - Sammenslåtte avløpssoner i dagen	Mjøndalen overføres til Muusøya. Nytt renseanlegg Muusøya RA i dagen. Ellers som konsept 1	Miljømessig kommer dette konseptet dårlig ut da vann fra anleggene slippes ut i Drammenselva. Konseptet har høyt klimagassutslippet. Årskostnadene er høyere enn flere konsepter for regionalt renseanlegg. Renseanlegget på Muusøya ligger nær boligområde. Konsept 2A utgår som alternativ
	Konsept 2B - Sammenslåtte avløpssoner i fjell	Som konsept 2A, men renseanlegget for Muusøya og Mjøndalen renseområde legges i fjell ved Paddebakken. Ellers som konsept 1	Miljømessig kommer dette konseptet dårlig ut da vann fra anleggene slippes ut i Drammenselva. Konseptet har høyere klimagassutslippet enn regionale konsepter. Konseptet medfører høyere investeringskostnader enn konsept 2A og årskostnader er høyere enn flere konsepter for regionalt renseanlegg. Renseanlegget ligger nær boligområde. Konsept 2B utgår som alternativ
Regionale	Konsept 3A - Nordbykollen, Kobbervikdalen	Mjøndalen, Muusøya, Solumstrand og Lier/Asker overføres til nytt regionalt renseanlegg i Nordbykollen med adkomst fra Kobbervikdalen	Konseptet gir den beste løsningen for resipienten med ett sentralt renseanlegg med utslipp i Drammensfjorden. Konseptet som økonomisk gir laveste samlede årskostnader samt nest laveste klimagassutslipp. Konsept 3A anbefales videreført til forprosjektfasen
	Konsept 3B - Nordbykollen, Svelvikveien	Som konsept 3A, men med adkomst til renseanlegget fra Svelvikveien.	Ikke tilgjengelig areal til biogassanlegg i tilknytning til renseanlegget, investeringskostnader og årskostnader er marginalt høyere enn konsept 3A. Økt trafikkbelastning på Svelvikveien med tyngre kjøretøy. Konsept 3B utgår som alternativ
	Konsept 4 - Gullaugfjellet	Mjøndalen, Muusøya, Solumstrand og Lier/Asker overføres til nytt regionalt renseanlegg i Gullaugfjellet.	Konseptet er kostnadmessig dyrere og har høyere klimagassutslipp sammenlignet med konsept 3A. Konsept 4 utgår som alternativ
	Konsept 5 - Juve	Mjøndalen, Muusøya, Solumstrand og Lier/Asker overføres til nytt regionalt renseanlegg i fjell på Juve	Konseptet har de høyeste investeringskostnadene og årskostnadene. Konseptet har også de største klimagassutslippene av de regionale konseptene. Konseptet gir ingen forbedring av

			resipientforholdene med utslipp innenfor terskelen i Svelvikstrømmen. Konsept 5 utgår som alternativ
	Konsept 6 - Overføring til VEAS	Alt avløp fra regionen overføres til Gullaug-området og videre til VEAS-anlegget i Slemmestad via ny fjelltunnel.	Høye kostnader med overføringstunnel til Slemmestad, uavklart om og eventuelt til hvilken kostnad Drammensregionen kan overføre avløpsvann til VEAS med utslipp til Indre Oslofjord. NIVA-rapport anbefaler utslipp i Drammensfjorden fremfor Indre Oslofjord. Dersom nitrogenrensetrinnet ved VEAS må bygges ut for å tilfredsstille et krav om økt rensegrad pga. økt tilførsel fra Drammensområdet og resipientens tilstand, forventes et økt klimautslipp for konsept 6. Konsept 6 utgår som alternativ

Konklusjon: Konsept 3A regionalt renseanlegg i Nordbykollen har de laveste årskostnadene, lavt klimagassutslipp og gir den beste løsningen for resipienten med ett sentralt renseanlegg med utslipp i Drammensfjorden. Konsept 3A Nordbykollen anbefales videreført til forprosjektfasen.

6.2 Valg av trase for transportsystem i Drammen

Trase 1 elv/sjø
Trase 4 landtrase

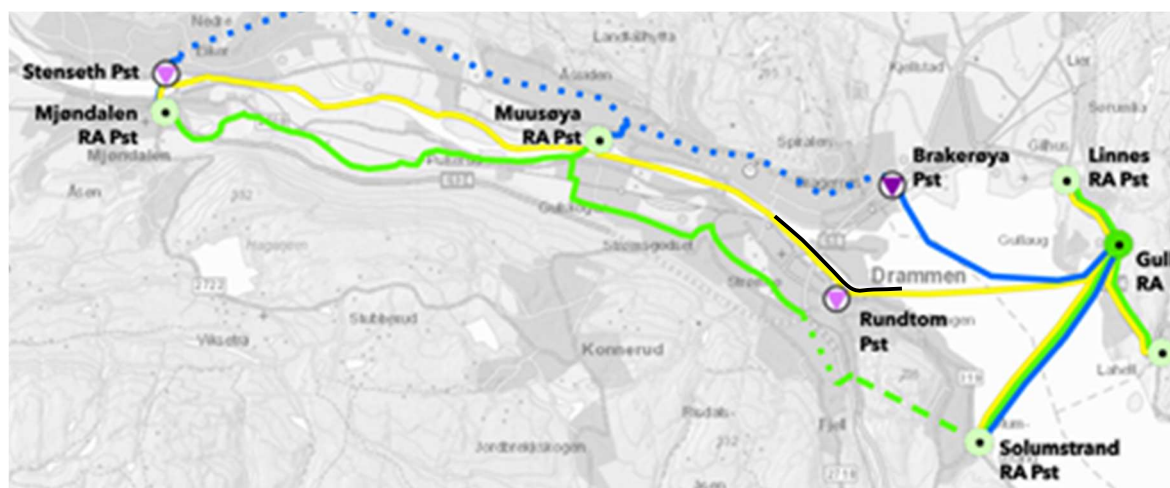

Figur 18 KVVU transportsystem for konsept 4 Gullagsfjellet/konsept 6 VEAS

Generelt bør samordning med saneringsplaner for separering av overvann vurderes i forprosjektet.

Trasealternativene 1 og 4 for overføringsledninger internt i Drammen, vurderes nærmere i forprosjekt.

6.3 Samlet vurdering og anbefaling

KVUen anbefaler at det etableres et regionalt renseanlegg.

Et regionalt renseanlegg vil gi de laveste årskostnadene for innbyggerne i Drammensregionen. Et regionalt renseanlegg vil også ha de laveste framtidige kostnadene ved kapasitetsutvidelser og ved innføring av nye rensetrinn sammenlignet med konsepter med flere lokale renseanlegg. Et regionalt renseanlegg vil ha et utslipp i Drammensfjorden som vurderes å være en bedre resipient enn Drammenselva.

KVUen anbefaler at etablering av et regionalt renseanlegg i Nordbykollen konsept 3A med adkomst fra Kobbervikdalen vurderes videre i et forprosjekt. Regionalt renseanlegg i Gullaugfjellet, konsept 4, er rangert som det nest beste alternativet. Et regionalt renseanlegg i Gullaugfjellet har høyere kostnader og klimagassutslipp sammenlignet konsept 3A. Dette skyldes følgende:

- Gullaugfjellet er vurdert å ha dårligere fjellkvalitet enn Nordbykollen og det medfører at investeringskostnadene knyttet til etablering av renseanlegget blir noe høyere.
- Drammen bidrar med større del av avløpsvannet til et regionalt renseanlegg enn Lier og Asker. Dette medfører høyere investeringskostnader for etablering av transportsystem for overføring av avløpsvannet fram til et renseanlegg i Gullaugfjellet enn til Nordbykollen. Det er også høyere driftskostnader med å pumpe de store avløpsmengdene fra Drammen sammenlignet med de mindre mengdene fra Lier/Asker.
- Resipientvurderingen utført med modellering av Drammensfjorden har konkludert med at dyputslipp på 90 meters dyp er den beste plasseringen for Drammensfjorden. Det er usikkerhet knyttet til hvilket utslippsdyp som blir aktuelt, men det ligger en merkostnad på utslippsledning fra et regionalt renseanlegg i Gullaugfjellet sammenlignet med Nordbykollen for å nå et tilstrekkelig dyp. Dette er imidlertid ikke tatt med i kostnadsoverslagene som legges til grunn i KVUen da resipientvurderingen utført av NIVA med denne anbefalingen, kom for sent i denne prosessen til å bli tatt med. Plassering av utslippspunkt for rensset avløp er forhold som vurderes nærmere i forprosjektfasen.

I de totale regionale kostnadene for ledningsnett, inngår nødvendige overføringsledninger fra dagens renseanlegg i Mjøndalen, Muusøya, Solumstrand, Linnes og Lahell til nytt regionalt renseanlegg i Nordbykollen.

7.0 Kvalitetssikring av konseptvalg (KS1)

Hovedkonklusjonene fra KS1 rapporten:

KS1 støtter KVUens vurderinger om at det må legges til rette for å utvide produksjonen i konseptenes renseanlegg. I fremtiden vil det være behov for å kunne utvide produksjonen i renseanlegg som følge av nye krav til rensing av for eksempel mikroforurensninger som tungmetaller, medisinerester og mikroplast. KS1 har i anbefalingen vektlagt at implementering av nye renseteknologier og kapasitetsutvidelse må kunne påregnes. I fremtiden vil det være enklere og mindre kostnadskrevende å bygge ut ett regionalt renseanlegg sammenlignet med flere lokale renseanlegg.

KS1 konkluderer med at Konsept 3A Kobbervikdalen samlet sett er det mest fordelaktige konseptet for kommunene i Drammensregionen. Konseptet har sammen med Konsept 4 Gullhaug lavest belastning på resipienten. I tillegg medfører Konsept 3A Kobbervikdalen de laveste kostnadene for kommunene i Drammensregionen.

For transportanlegg har KVUen utredet ledningstraseer på land (konvensjonell graving og gravefrie løsninger), sjøledning og fjelltunnel. Av totalt 4 alternative traseer ble det foreslått å ta med 2 videre til forprosjektfasen (K1 Sjøledning og K4 Ytterkollen/Strømsø). KS1 er enig i at det er vanskelig å konkludere endelig rundt hvilket alternativ for transportanlegg, evt. kombinasjon av alternativer, som er det beste før man har gjort omfattende grunnundersøkelser og andre undersøkelser i Drammenselva, og før man har avklart muligheten for å samkjøre med andre prosjekter. Dette er forhold som vil bli avklart i forprosjektfasen.

7.1 Nytte-/kostnadsanalyse

Det er i KS1 gjennomført en egen nytte-/kostnadsanalyse av kontantstrømmer innenfor kommunenes virkeområde. I denne analysen av kommuneøkonomi skiller det mellom investeringskostnader, kostnader til reinvesteringer, inntekter og driftskostnader. Konklusjonen fra nytte-/kostnadsanalysen er at Konsept 3 Nordbykollen er det økonomisk mest fordelaktige konseptet og konkluderer med at det for samfunnet som helhet, er konsept 3A Nordbykollen med adkomst fra Kobbervikdalen mest fordelaktig. Deretter følger Konsept 4 Gullaugfjellet, Konsept 6 VEAS og Konsept 2 Lokale anlegg. Alle de nevnte konseptene gir en forbedret økonomi, sammenlignet med Konsept 1 Lokale anlegg i Drammen og nytt RA i Gullaugfjellet for Lier og Asker (Lahell renseområde).

8.0 Føringer for forprosjektfasen

Under forutsetning av vedtak i de 3 kommunene om å bygge et regionalt avløpsrenseanlegg i Nordbykollen, etableres styringsgruppe og prosjektorganisasjon for gjennomføring av forprosjekt for regionalt renseanlegg.

- Styringsgruppen har representanter fra hver av kommunene. Styringsgruppen organiserer seg selv
- Det etableres en prosjektorganisasjon med representanter fra kommunene etter nærmere avtale i styringsgruppen. Prosjektorganisasjonen suppleres i nødvendig omfang av ekstern kapasitet og kompetanse.
- Kommunene bidrar med økonomiske ressurser tilsvarende fordelingen av felles investeringskostnader.
- Kommunene har selv ansvaret for å planlegge nødvendige tiltak på eget ledningsnett frem til regionalt renseanlegg. Grensesnittet for hva som inngår i forprosjektet for regionalt renseanlegg og kommunenes ansvar for overføringssystem, avklares nærmere mellom prosjektledelsen og kommunene.
- Forprosjektet for regionalt renseanlegg konkurransen utlyses iht. regelverket for offentlig anskaffelse.
- Styringsgruppen i samarbeid med kommunene har ansvaret for dialog med og avklaringer med Statsforvalteren. Eventuelle midlertidige tiltak på eksisterende renseanlegg, håndteres av de aktuelle kommunene.
- Drammen kommune igangsetter reguleringsplanprosessen for renseanlegget så snart som mulig, parallelt med forprosjektarbeidet. Kommunene vurderer selv behovet for reguleringsplaner for overføringsledninger og iverksetter dette arbeidet etter avklart behov.
- Som del av forprosjektet oppdateres kostnadskalkyler og klimagassutslipp.
- Det skal gjennomføres KS2 av forprosjektrapporten før fremleggelse av politisk sak.
- Slambehandling – Vurder om det skal etableres biogassanlegg i tilknytning til nytt regionalt renseanlegg

I tillegg skal det forprosjektfasen velges alternativ trase for transportsystemet i Drammen.

9.0 Plan for gjennomføring

Fremdriftsplan regionalt renseanlegg i Nordbykollen	2022		2023		2024		2025		2026		2027		2028		2029		2030	
	Vår	Høst	Vår	Høst	Vår	Høst	Vår	Høst	Vår	Høst	Vår	Høst	Vår	Høst	Vår	Høst	Vår	Høst
KVU avløsninger for Drammens regionen politisk vedtak februar 2023																		
Organisering av IKS																		
Reguleringsplaner for valgt konsept																		
Reguleringsplan Nordbykollen (Drammen kommune)																		
Reguleringsplaner for internt transportsystem Drammen																		
Reguleringsplaner for transportsystem til regionalt RA for Lier/Asker og Drammen																		
Forprosjekter / Detaljprosjektering / Gjennomføring																		
Regionalt renseanlegg			Forprosjekt	KS2	Detaljprosjekt	KS3	Gjennomføring								Prøvedrift	Usikkerhetsp		
Transportsystem internt i Drammen		Forprosjekt	KS2	Detaljprosjekt	KS3	Gjennomføring									Usikkerhetspåslag			
Transportsystem internt Lier og Asker - fjordkryssinger			Forprosjekt	Detaljprosjekt	Gjennomføring													

Figur 19 Forslag til fremdriftsplan for etablering av regionalt renseanlegg i Nordbykollen

10.0 Midlertidige tiltak på eksisterende renseanlegg

Planlegging, prosjektering og bygging av et nytt regionalt renseanlegg er en stor oppgave som vil kreve tid og omfattende ressurser. De tre kommunene vil i samarbeid sikre en best mulig utnyttelse av dagens anlegg i berørt område.

Solumstrand renseanlegg er det eneste anlegget som har restkapasitet. Dette kan utnyttes til resipientens beste i perioden frem til et nytt regionalt renseanlegg er i drift. De øvrige anleggene er enten overbelastet eller ligger nær grensen for å kunne overholde gjeldende utslippskrav.

10.1 Midlertidig tiltak ved utnyttelse av ledig kapasitet ved Solumstrand renseanlegg

Solumstrand renseanlegg er det eneste anlegget i regionen som er bygget med sekundærrensing for fjerning av organisk materiale. Anlegget har ledig kapasitet og dersom det besluttes å bygge et regionalt anlegg i Nordbykollen, så kan denne restkapasiteten benyttes til å rense avløpsvann fra Lahell RA (Asker) og en delstrøm fra Linnes RA (Lier) i perioden frem til nytt, regionalt anlegg settes i drift.

Alle renseanleggene har gode og tilfredsstillende resultater for fosforfjerning. Midlertidig løsning med overføring av avløpsvann fra Lahell og Linnes vil bidra til en betydelig bedring for rensing av organisk materiale målt som KOF og BOF. Ved overføring av alt avløpsvann fra Lahell avløpsområde og 50 % av årsmiddel (100 m³/h) fra Linnes avløpsområde, vil det gi en effekt på redusert organisk belast til Drammensfjorden med 150 tonn BOF og 70 tonn KOF. Overføringsledninger som etableres til midlertidig løsning, kan benyttes i permanent løsning med regionalt renseanlegg i Nordbykollen.

Muusøya renseanlegg tilfredsstillende dagens utslippskrav etter tiltak de siste år og trenger ingen midlertidige tiltak.

Mjøndalen renseanlegg mangler sekundærrensing (BOF og KOF). Dette anlegget har ingen muligheter for midlertidige tiltak uten å bruke betydelige beløp for en kort periode, primært til etablering av nytt rensetrinn utenfor eksisterende bygningsmasse. Et nytt rensetrinn vil også medføre økte

driftskostnader knyttet til at alt avløpsvann som skal behandles i det biologiske rensetrinnet, må pumpes. I tillegg til den økonomiske siden av dette, vil et slikt kortvarig tiltak medføre økte klimautslipp og tiltaket vurderes å være svært lite bærekraftig.

10.2 Kostnader og ressursbruk

Investeringer i midlertidige tiltak lokalt på eksisterende renseanlegg som ikke er en del av den framtidige renseløsningen, gir svært lav kost-nytte-effekt. Ved å kunne utnytte eksisterende kapasitet ved Solumstrand renseanlegg i perioden frem til nytt regionalt renseanlegg i Nordbykollen er etablert, kan store deler av tiltakene for en midlertidig løsning, være en del av den permanente løsningen med overføring av alt avløpsvann fra Lahell og Linnes til Nordbykollen.

Strengere krav og økt satsing på nye renseanlegg langs hele Oslofjorden og dens nedslagsfelt, bidrar til kapasitetsutfordringer i konsulent-, leverandør- og entreprenørmarkedet i de kommende årene.

Bruk av de samme ressursene til midlertidige og svært kortsiktige tiltak, vil forsterke denne utfordringen.

10.3 Anbefaling midlertidige tiltak frem til regionalt renseanlegg er etablert

Midlertidige tiltak ved å overføre alt avløpsvannet fra Lahell avløpsområde og en delstrøm av avløpsvannet fra Linnes avløpsområde til Solumstrand, vil ha en betydelig positiv effekt med redusert utslipp av organisk materiale til Drammensfjorden samtidig som nødvendige anlegg kan være en del av den fremtidige løsningen for overføring av alt avløpsvann fra Linnes og Lahell avløpsområder.

En midlertidig løsning med utnyttelse av eksisterende kapasitet ved Solumstrand renseanlegg, forutsetter at de tre kommunene vedtar å bygge et regionalt renseanlegg i Nordbykollen. Det forutsetter også at Statsforvalteren ikke motsetter seg den midlertidige løsningen, men vurderer at den inngår i strukturen av et felles permanent renseanlegg, og at dette derved ikke er til hinder for planlagt utvikling i kommunene.

11.0 Organisering og eierstruktur

Som grunnlag for å vurdere alternative måter å organisere en fremtidig avløpsløsning på, er det innhentet felles, ekstern faglig bistand fra BDO

Felles for de ulike avløpsløsningene er at anbefalt organisatorisk løsning primært skal være velegnet som ramme for å løse kommunenes, lovpålagte samfunnsoppdrag. Sekundært skal anbefalt løsning legge til rette for realisering av potensialet i en fremtidig sirkulærøkonomisk utvikling, der kommersiell utnyttelse av slam fra renseanlegget til produksjon av biogass og jordforbedring kan inngå.

11.1 Dagens organisering i de tre kommunene

Drammen kommune

I Drammen kommune er vann- og avløpstjenesten organisert i basis. Kommunen har i dag fire renseanlegg; Solumstrand, Muusøya, Mjøndalen og Bokerøya. Sistnevnte inngår ikke i konseptvalg-utredningen, og dermed heller ikke i vurderingene rundt organiseringen av en fremtidig avløpsløsning. Til sammen driftes disse fire renseanleggene av 18 personer. Det vil være behov for medarbeidere til drift av nytt regionalt renseanlegg og nye pumpestasjoner for overføring av avløpsvann fra dagens renseanlegg.

Samlet gebyrgrunnlag for avløpstjenestene i 2021 var 222 millioner kroner. Av dette utgjorde driftskostnadene 130 millioner kroner, eller 58,6 % av gebyrgrunnlaget.

Lier kommune

I Lier kommune er vann- og avløpstjenestene organisert i et kommunalt foretak, i Lier Vei, Vann og Avløp (VVA KF). Lier VVA KF eier og driver fire renseanlegg; Sylling, Tronstad, Sjøstad og Linnes. Bare Linnes inngår i denne konseptvalgutredningen, og Sylling, Tronstad og Sjøstad inngår dermed ikke i vurderingene rundt organiseringen av en fremtidig avløpsløsning. Til sammen er det 43 personer som er ansatt i Lier VVA KF. Av disse vil få personer bli berørt av en ny fremtidig avløpsløsning.

Samlet gebyrgrunnlag for avløpstjenestene i 2021 var 58 millioner kroner. Av dette utgjorde driftskostnadene 37 millioner kroner, eller 63,8 % av gebyrgrunnlaget.

Asker kommune

Også i Asker kommune er vann- og avløpstjenestene organisert i basis. Kommunen har i dag fire egne renseanlegg; Lahell, Rulleto, Storsand og Åros. Bare Lahell inngår i denne konseptvalgutredningen, og Rulleto, Storsand og Åros inngår dermed ikke i vurderingene rundt organiseringen av en fremtidig avløpsløsning. Det meste av avløpsvannet i Asker leveres til VEAS, der kommunen er medeier, sammen med Oslo og Bærum kommuner. Til sammen arbeider 93 personer med vann og avløp i Asker. Av disse vil få personer bli berørt av en ny fremtidig avløpsløsning.

Samlet gebyrgrunnlag for avløpstjenestene i 2021 var 163 millioner kroner. Av dette utgjorde driftskostnadene 105 millioner kroner, eller 64,4 % av gebyrgrunnlaget.

11.2 Om et nytt renseanlegg

Det kommunale avløpsnett i de tre kommunene mottar avløpsvann fra til sammen ca. 211 000 innbyggere. Dette tilsvarer ca. 93 % av befolkningen. I tillegg kommer til dels betydelige mengder avløpsvann, fra offentlig og privat næringsvirksomhet.

11.3 Tilgjengelige, alternative modeller for organisering som er vurdert

Norske kommuner har flere tilgjengelige juridiske modeller for organisering av sin virksomhet. Disse modellene er regulert av kommuneloven, lov om interkommunale selskap, og aksjeloven.

I spørsmålet om ulike måter å organisere et nytt renseanlegg på, er disse modellene vurdert:

- Aksjeselskap (AS)
- Interkommunalt selskap (IKS)
- Vertskommunesamarbeid eller kommunalt oppgavefellesskap (KO)
- Kommunalt foretak (KF) (som i dag i Lier kommune)
- I basis (som i dag i Drammen og Asker kommuner)

Evalueringen av disse modellene er gjennomført med bakgrunn i disse vurderingskriteriene:

- Forholdet til kommunenes eierstyring og kontroll
- Forholdet til styring av virksomheten og virksomhetens økonomi
- Forholdet til kompetanse, ansatte og ressursutnyttelse

11.4 Anbefalte løsninger

Interkommunale selskaper (IKS) reguleres av lov om interkommunale selskap (LIS), gjennom et tydelig, regulatorisk rammeverk, som vurderes som en velegnet juridisk ramme omkring kommunenes lovpålagte samfunnsoppdrag. Et IKS kan kun ha kommuner, fylkeskommuner eller

andre IKS som eiere, men kan selv delta på eiersiden i ett eller flere AS, helt eller delvis. Ved å organisere et felles regionalt renseanlegg som et IKS, vil selskapet kunne velge mellom flere ulike modeller for en sirkulærøkonomisk utnyttelse av ressursene i avløpsslammet. Rammene for en slik utvikling kan legges av kommunene i fellesskap gjennom en eierstrategi og en selskapsavtale.

I rapporten beskrives både AS og IKS som egnet løsning for et felles, regionalt renseanlegg. Begge alternativer har flere likhetstrekk, men at den store forskjellen i selskapsformene er eierkommunenes ansvar for økonomien i selskapet:

- I et IKS er kommunene ansvarlige for selskapets forpliktelser, etter eierandel.
- I et AS er eierne kun ansvarlige for aksjekapitalen i selskapet. Samtidig kan dette begrensede ansvaret medføre at finansieringen av investeringer i et AS kan falle noe dyrere, dvs. oppnå noe høyere rente på lånt kapital.

IKS er tidligere valgt som juridisk ramme for flere andre kommunale tjenesteområder av samfunns-kritisk art, der kommunene i regionen har valgt å løse sitt samfunnsoppdrag gjennom et forpliktende og langsiktig samarbeid. IKS som samarbeidsmodell er derfor kjent for de tre kommunene.

Det nye renseanleggets hovedaktivitet er knyttet til det selvkostfinansierte samfunnsoppdraget, og derfor har begrenset økonomisk risiko knyttet til denne delen av virksomheten. Samlet vurderes IKS som anbefalt løsning for samarbeidskommunene.

Samfunnsøkonomisk analyse av ulike alternativ for Lahell rensedistrikt

Sammendrag

Rammebetingelsene for avløpshåndtering i vår region er i ferd med å endre seg. Det er varslet strengere krav til rensing av avløpsvann, noe som først og fremst gjelder avløpsanlegg som hører inn under Forurensingsforskriftens kapittel 14. Lahell RA er et anlegg i kapittel 14 som pr. i dag ikke tilfredstiller dagens renskrav og hvor vi i fremtiden må forvente ytterligere skjerping av kravene. Det haster derfor med å få på plass en fremtidsrettet løsning på utfordringene i Lahell rensedistrikt. Siden Lahell rensanlegg (RA) har utslipp til Drammensfjorden inngår dette anlegget i en utredningsprosess for regionen, sammen med flere rensanlegg som eies av Drammen kommune, samt Linner RA som eies av Lier kommune. Et mulige samarbeid med nabokommuner om et regionalt avløpsrensanlegg gir både utfordringer og muligheter. Utfordringene ligger i avhengigheter mot prosesser i de andre to kommunene, mens mulighetene ligger i å kunne bidra til teknologiutvikling og en bedring i vannkvaliteten i Drammensfjorden. Et stort nytt rensanlegg i Drammen eller Lier vil bli bygget uavhengig av om Asker kommune vil være en part eller ikke.

For å belyse mulige alternative løsninger på situasjonen i Lahell er det gjennomført en kostnadsberegning og en enkel multikriterie analyse. Det er sett på følgende alternativer:

- 0- alternativet: Lahell beholdes, men oppgraderes med et biologisk trinn. I tillegg overføres en delstrøm til VEAS
- Alternativ A: Alt avløpsvann fra Lahell overføres til VEAS
 - A1) Overføre via Røyken
 - A2) Overføre via Heggedal
- Alternativ B: Alt avløpsvann fra Lahell overføres til et nytt interkommunalt avløpsrensanlegg i Lier (Gullaugfjellet) sammen med Lier
- Alternativ D: Alt avløpsvann fra Lahell overføres til et nytt interkommunalt avløpsrensanlegg i Drammen (Nordbykollen) sammen med Lier og Drammen

Alternativ null forkastes som et reelt alternativ grunnet for kort restlevetid på dagens anlegg.

De økonomiske beregningene viser at de vurderte alternativene med overføring til et regionalt anlegg og overføring til VEAS gjennom Bødalen står forholdsvis likt når det gjelder investeringskostnader. Driftsmessig er det mye å spare til et regionalt anlegg istede for å pumpe avløpsvannet til VEAS.

Multikriterieanalysen av ulike virkningsområder viser at det er knyttet flest positive virkninger til alternativ C (overføring til et regionalt anlegg i Drammens- regionen) og fleste negative virkninger til alternativene A1 og A2 med overføring til VEAS.

Innhold

1. Dagens situasjon	3
1.1. Avløpshåndtering generelt i Asker	3
1.2. Lahell renseanlegg	5
1.3. Eksisterende avløpssystem	6
1.4. Resipient modelleringer	8
2. Annet relevant arbeid	8
2.1. KVVU- arbeid i Drammen	9
2.2. Lier kommune	9
2.3. Samarbeid om slamhåndtering	9
2.4. Temaplan vann og vannmiljø	9
3. Ønsket fremtidig situasjon	11
4. Situasjonen hvis prosjektet ikke gjennomføres	11
5. Strategisk forankring	11
6. Tidligere gjennomførte utredninger	12
7. Mulige alternative løsninger	12
7.1. Alternativ 0: Oppgradere Lahell og overføre delstrøm til VEAS	12
7.1.1. Investeringskostnader	14
7.1.2. Driftskostnader	14
7.2. Alternativ A: Flytte Lahell til VEAS	15
7.2.1. Alternativ A1: Overføre alt avløpsvann fra Lahell via Røyken	16
7.2.2. Alternativ A2: Overføre alt avløpsvann fra Lahell via Heggedal	17
7.2.3. Driftskostnader	18
7.3. Alternativ B: Anlegg på Gullaug sammen med Lier	19
7.3.1. Investeringskostnader	20
7.3.2. Driftskostnader	20
7.4. Alternativ C: Regionalt anlegg på Nordbykollen sammen med Lier og Drammen ...	21
7.4.1. Investeringskostnader	22
7.5. Driftskostnader	22
7.6. Oppsummering av kostnader	23
8. Samfunnsøkonomisk analyse	23
8.1. Multikriterie- analyse	23

8.2.	Mulige vurderingspunkt/virkningspunkt.....	24
8.3.	Avgrensninger.....	25
8.4.	Alternativ 0: Oppgradere Lahell og overføre delstrøm til VEAS.....	25
8.5.	Alternativ A: Flytte Lahell til VEAS.....	26
8.6.	Alternativ B: Anlegg på Gullhaug sammen med Lier.....	30
8.7.	Alternativ C: Regionalt anlegg sammen med Lier og Drammen.....	31
8.8.	Normalisering og vektning av kostnader og virkningsområder.....	33
9.	Oppsummering.....	34
9.1.	Kostnader.....	34
9.2.	Virkninger.....	35
9.3.	Vurdering opp mot målsetting.....	36

Versjon	Utarbeidet dato	Utarbeidet av	Kvalitetssikrer	Endringer
1	20.12.2022	Kristin Jenssen Sola og Sabina P.-Wolanin	Per Øistein Funderud	

1. Dagens situasjon

1.1. Avløpshåndtering generelt i Asker

Asker kommune står i en særstilling i regionen. Dette skyldes at Asker har kystlinje både til Indre Oslofjord, Ytre Oslofjord (Breiangen) og Drammensfjorden. Det betyr at avløpsvann fra Asker potensielt kan påvirke flere ulike sjøresipienter. Kartet i figur 1 viser hvilke sjøresipienter Asker grenser direkte til.

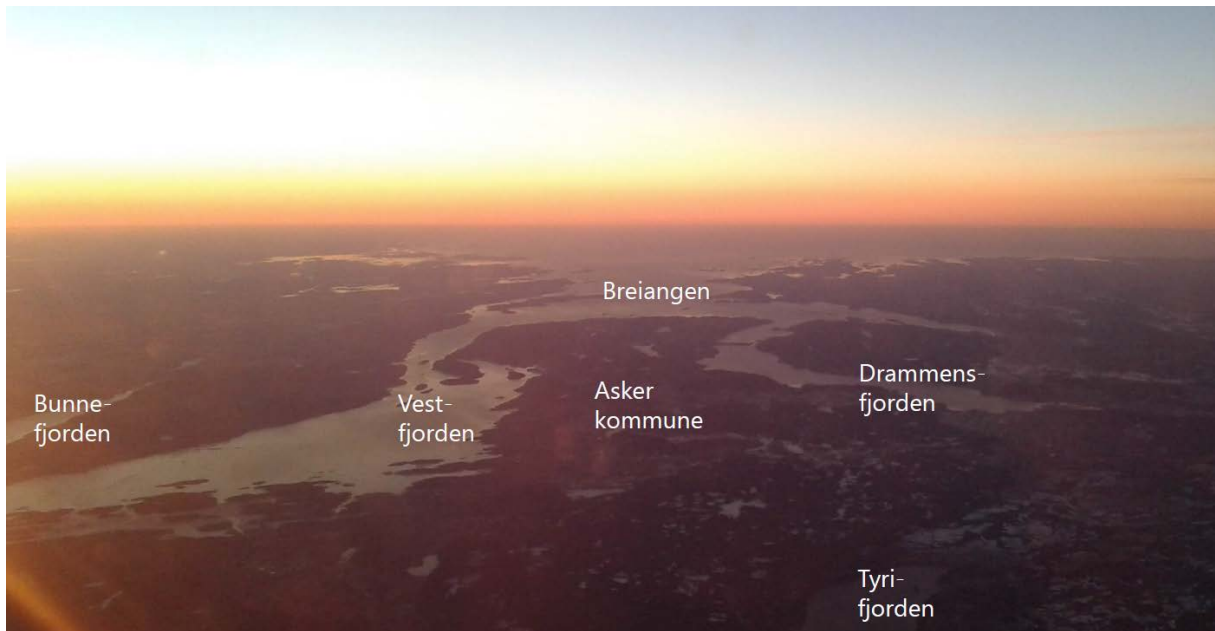

Figur 1: Oversiktskart over Askers posisjon mellom ulike sjøresipienter (NIVA, 2022)

Avløpsvann fra store deler av Asker leveres i dag til det interkommunale avløpsrenseanlegget VEAS. VEAS tar også imot avløpsvann fra deler av Oslo, deler av Nesodden og hele Bærum.

Kartet i figur 2 viser samtlige avløpsdistrikt i Asker i dag. Avløpsvann fra gamle Asker transporteres til VEAS, Filtvedt/Tofte leverer avløpsvann til Rulleto renseanlegg (RA), Klokkarstua- området leverer til Bokerøya RA i Drammen, Åros- området leverer til Åros RA og Spikkestad- området leverer til Lahell RA.

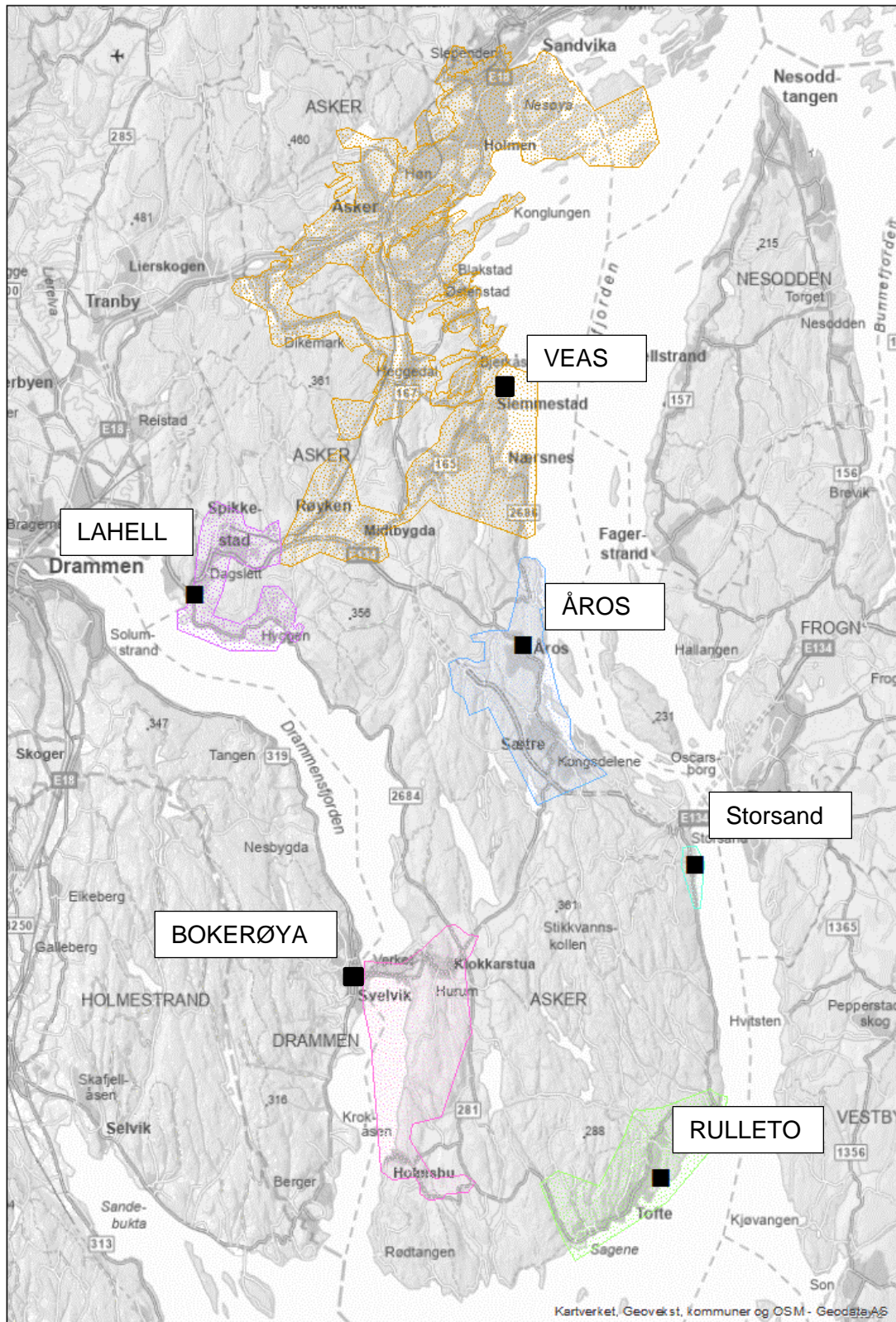

Figur 2: Oversiktskart over avløpsdistrikt og renseanlegg

Tabell 1 gir en oversikt over gjennomsnittlige utslippsmengder for 2017-2020 fra renseanleggene hvor Asker leverer avløpsvann.

Tabell 1: Gjennomsnittlige utslippsmengder fra noen store renseanlegg i regionen (NIVA 2022 og Norsk Utslipp, 2022)

Anlegg	Totalt Nitrogen Tonn/år	Totalt Fosfor Tonn/år	BOF Tonn/år	KOF Tonn/år
Åros	22,9	0,22	34,1	71,6
Storsand	0,9	0,02	1,42	2,8
Lahell	17,9	0,15	18,5	43,1
Bokerøya	23,8	0,63	30,6	84,6
Rulleto	11,3	0,05	15,0	31,1
VEAS	1011,1	31,2	1598,2	4820,0

Det er knyttet utfordringer til flere av renseanleggene i Asker. Foreliggende notat belyser utfordringer og muligheter for Lahell avløpsrensedistrikt og hvilke konsekvenser valg av løsning vil føre til.

Det er tidligere gjort en grundig mulighetsstudie av Asplan Viak som vurderer mulige løsninger for Lahell RA (2020). Foreliggende notat er å oppdatere tidligere arbeid med nyere kostnadstall samt å supplere de analysene som er gjort av styrker og svakheter i de ulike alternativene iht. ny informasjon.

1.2. Lahell renseanlegg

Lahell avløpsrenseanlegg (RA) er dimensjonert for 5000 person ekvivalenter (pe) (Rambøll, 2022). Nye pe-tellinger viser at det pr 2022 er tilknyttet 5062 pe (Rambøll, 2022) til anlegget. Antall pe innenfor tettbebyggelsen er 5515 (Rambøll, 2022). Lahell avløpsone består altså pr. oktober 2022 av 5062 pe.

Lahell er et mekanisk/kjemisk renseanlegg med primærfelling. Fordi avløpsone Lahell ligger i samme tettbebyggelse som gamle Asker, hører området til i forurensningsforskriftens kapittel 14.

Rensedistriktet har derfor krav til både fosforfjerning og sekundærrensing. Krav fra

Forurensningsforskriftens kapittel 14 er som følger:

- Fosformengden skal reduseres med minst 90% av det som blir tilført renseanlegget
- BOF₅-mengden i avløpsvannet skal reduseres med minst 70% av det som blir tilført anlegget eller ikke overstige 25 mg O₂/l ved utslipp og
- KOF_{cr}-mengden i avløpsvannet skal reduseres med minst 75% av det som blir tilført renseanlegget eller ikke overstige 125 mg O₂ ved utslipp

I tillegg har Statsforvalter satt krav til at maksimalt utslipp fra anlegget i et år kan være på 138 kg fosfor.

I 2021 klarte Lahell RA ikke å tilfredsstille kravene som var satt til maksimale utslippsmengder på fosfor. I 2021 slapp Lahell ut 152 kg fosfor, med en rensegrad på 94%. I tillegg slapp anlegget ut 1836

tonn BOF₅ (Biologisk Oksygenforbruk over 5 døgn) med en rensegrad på 77% og 36 tonn KOF (Kjemisk nedbrytbart organisk stoff) med en rensegrad på 85%.

Med bakgrunn i dårlige renseresultater fra Lahell over tid har Stasforvalter sagt at nye tilknytninger i avløpsområdet er forbudt. Det vil i praksis si at det er byggestopp i hele avløpssonen som renner til Lahell RA.

1.3. Eksisterende avløpssystem

Dagens avløpssystem for den nordlige delen av tidligere Røyken kommune vises i figur 3.

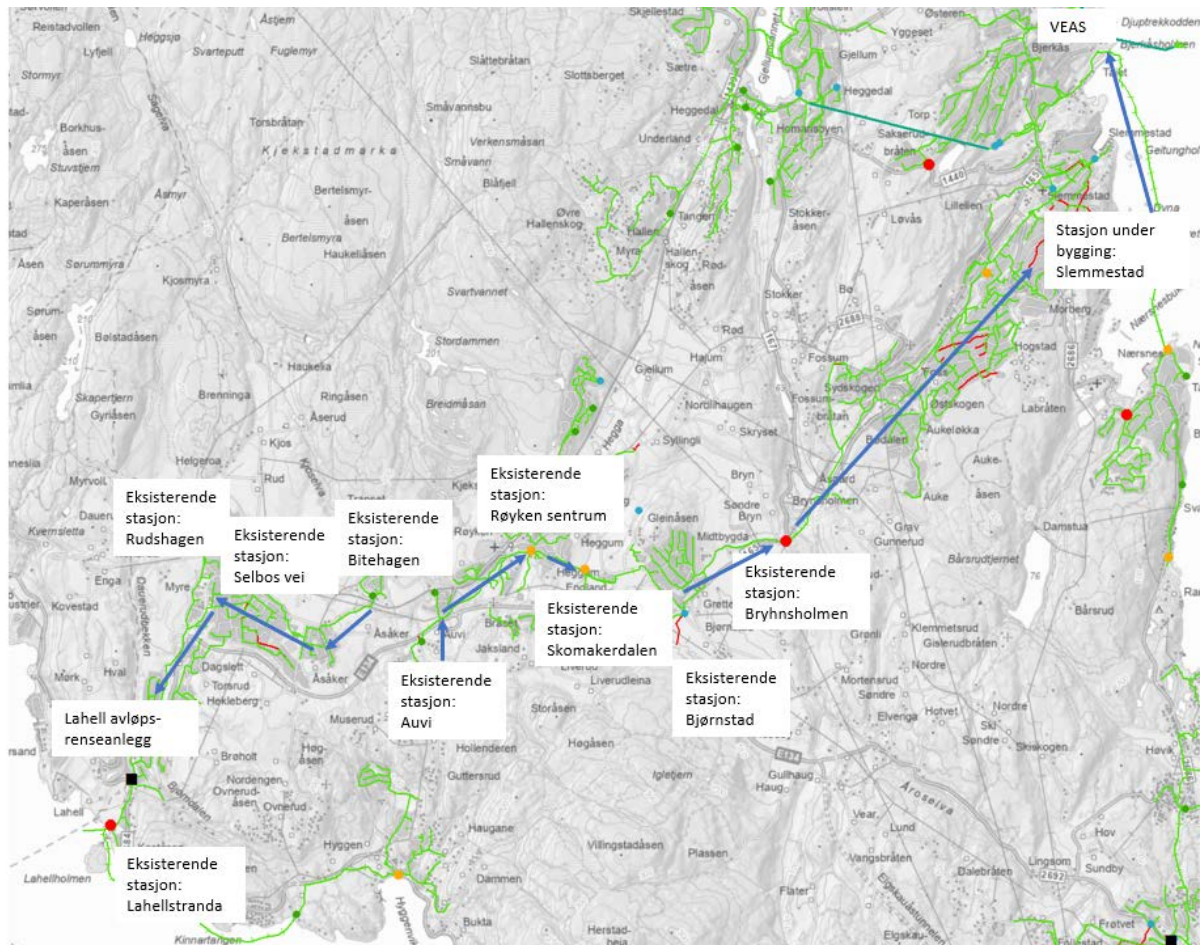

Figur 3: Oversiktskart over dagens avløpssystem i nordre deler av tidligere Røyken kommune

I dag tar Lahell RA imot avløpsvann fra Spikkestad- området, mens avløpsvann fra Røyken sentrum, Katrineåsen, Gleinåsen og Bødalen fraktes til VEAS. Det er under prosjektering en ny avløpspumpestasjon (psp) i Slemmestad som på sikt vil ta imot alt avløpsvannet som kommer via Bødalen.

Kommunale avløpspumpestasjoner som vises i figur 3 vises også i tabell 2.

Tabell 2: Kommunale avløppspumpestasjoner i vurderte områder

Lahell avløpssone	VEAS avløpssone (de som er relevante i denne sammenheng)
Bitehagen	Auvi
Selbos vei	Røyken sentrum
Rudshagen	Skomakerdalen
Lahellstranda	Bjørnstad
	Bryhnsholmen
	Nye Slemmestad (skal bygges)

I dag er det identifisert kapasitetsutfordringer på stasjonene Selbosvei, Skomakerdalen, Bjørnstad og Bryhnsholmen. I tillegg må ledningen gjennom Bødalen tettes. Det er utarbeidet et skisseprosjekt som vurderer Bryhnsholmen psp og deler av systemet nedstrøms, mens det foreløpig ikke er utarbeidet noe grunnlag for de andre stasjonene som trenger en oppgradering.

Stasjoner og ledningsnett hvor det er identifisert et behov for oppgradering vises i figur 4.

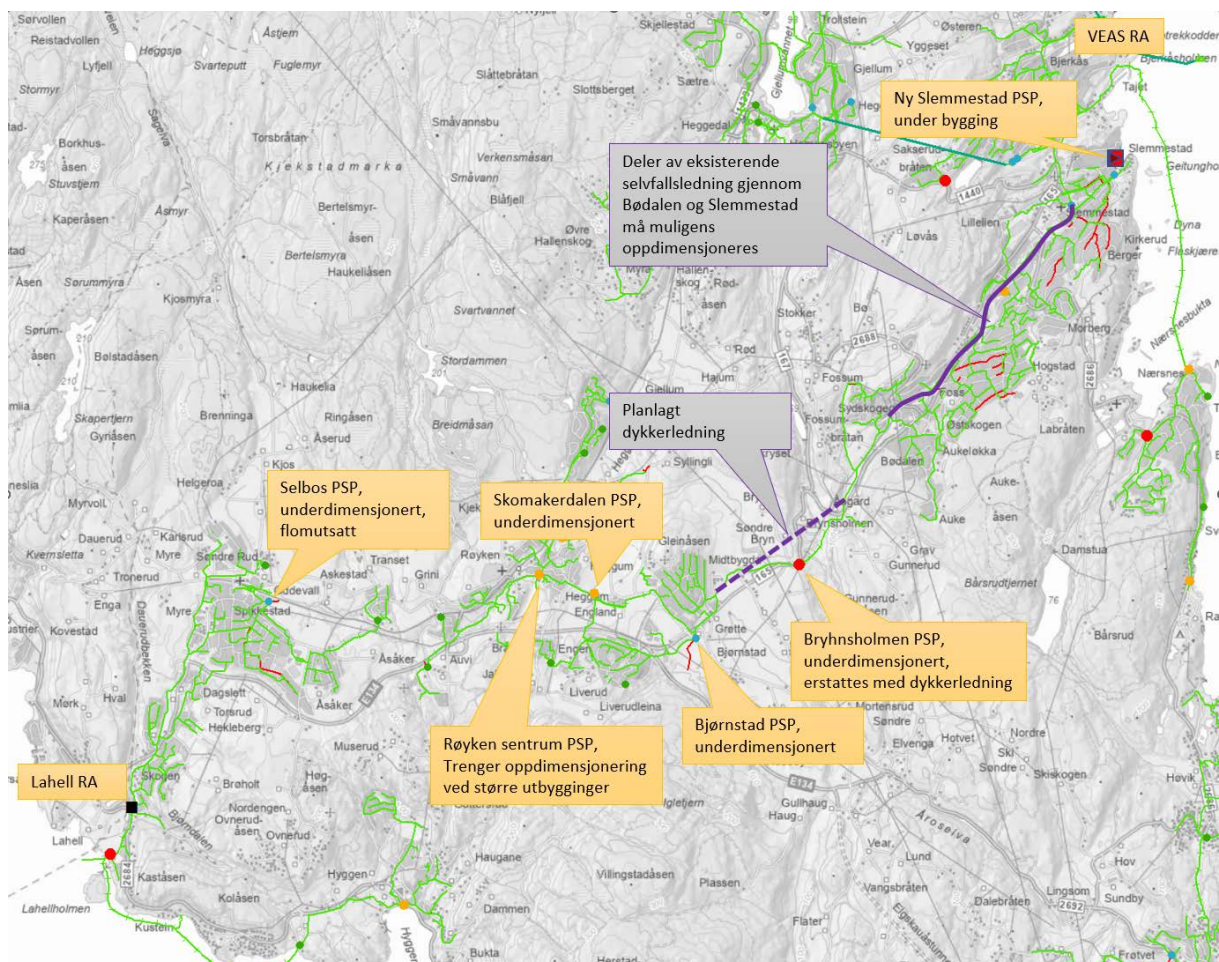

Figur 4: Komponenter i avløppssystemet med et identifisert behov for oppgradering

For å kunne sammenligne priser i de ulike alternativene er det benyttet samme pris pr. kWh som Asplan Viak har benyttet i sine beregninger, nemlig 1 kr/kWh. Dette er en underestimert av strømprisene, men for at tallene skal være sammenlignbare er altså denne verdien valgt.

1.4. Resipient modelleringer

NIVA har på oppdrag for Asker kommune gjort en modellering av Drammensfjorden. I tillegg har NIVA på oppdrag for Fagrådet for Indre Oslofjord gjort en modellering av Oslofjorden. Hensikten med modelleringene har vært å si noe om hvordan utslipp fra renseanleggene påvirker resipientene. I simuleringen av Drammensfjorden er alle renseanleggene til Drammen kommune inkludert, i tillegg til Lahell RA i Asker og Linnes RA i Lier.

Overflatelaget i Drammensfjorden påvirkes i stor grad av den store vanntilførselen fra Drammenselva. Dypvannet i fjorden er preget av lang oppholdstid og lav vertikal blanding. Lang oppholdstid fører til at oksygenet i vannmassene over tid brukes opp (NIVA, 2022).

NIVAs fjordmodellering viser at en overføring av samtlige pe fra Lahell til VEAS vil føre til en økning i utslipp fra VEAS på 0,1 tonn – fra 31,2 tonn pr år til 31,3 tonn pr år. Modelleringen viser også at det å samle alle de store renseanleggene i Drammens- regionen og rense avløpsvannet for nitrogen vil ha en betydelig effekt på Drammensfjorden og overflatelaget. Dersom man i tillegg legger utslippet fra et nytt renseanlegg ned på 90 meters dyp vil dette påvirke dypvannet i fjorden i positiv retning. Oksygenforholdene i bunnvannet vil bli betydelig bedre dersom en slik løsning velges fremfor å overføre alt avløpsvannet til VEAS (NIVA, 2022).

Tabell 3 viser dagens utslippsmengder fra renseanleggene som inngår i NIVAs modellering.

Tabell 3: Utslippsmengder fra renseanlegg i Drammens- regionen

Anlegg	Totalt Nitrogen Tonn/år	Totalt Fosfor kg/år
Muusøya RA + Mjøndalen RA (Drammen)	151	948
Solumstrand RA (Drammen)	270	1031
Linnes RA (Lier)	94	553
Lahell RA (Asker)	18	161
Totalt	533	2693
Askers andel	3,4 %	6,0 %

2. Annet relevant arbeid

Siden det fra myndighetenes side er varslet skjerpede rensekrav på avløpsrenseanlegg i hele landet, betyr dette i praksis at det innen kort tid sannsynligvis vil komme krav til nitrogenrensing i hele landet. Dette medfører at mange kommuner nå vurderer oppgradering av renseanlegg. For Askers del er særlig pågående arbeid i kommunene Drammen og Lier relevant, men også prosesser i Holmestrand, Horten mfl. er nyttige å ha et innblikk i.

2.1. KVV- arbeid i Drammen

Drammen kommune har gjennomfrt en konseptvalgutredning (KVU) som vurderer ulike renselsninger for Drammen kommune. Et av de vurderte konseptene er en regional avlpslsning for renselanleggene Mjndalen, Muusya og Solumstrand i Drammen, Linner i Lier og Lahell i Asker. KVUen har konkludert med at det mest fordelaktige samfunnskonomiske alternativet er et felles regionalt renselanlegg med overfring fra alle de nevnte lokale anleggene. I denne vurderingen er bde investeringskostnader og driftskostnader inkludert.

2.2. Lier kommune

Lier kommune vurderer at det mest gunstige er å legge ned sine lokale anlegg og overfre disse til et sentralt, regionalt anlegg. Lier har bde sett p muligheten for å overfre avlpsvannet til et interkommunalt anlegg sammen med Drammen og Asker, og å bygge et eget nytt anlegg i Lier. I alternativet med et nytt anlegg i Lier er det gjort vurderinger bde med og uten avlpsvann fra Lahell. Lier kommune vurderer at det mest gunstige vil vre et regionalt anlegg sammen med Drammen og Asker.

2.3. Samarbeid om slamhndtering

Avlpsslam inneholder en rekke nringsstoffer. P landsbasis produseres det avlpsslam med ca. 2000 tonn fosfor og 3000 tonn nitrogen. Dette utgjr hhv. ca. 20% av omsatt fosfor og 3% av omsatt nitrogen i mineralgjdsel (Norsk Vann, 2022). I tillegg pvirker slammet jorden positivt ved at det tilfres organisk materiale (Norsk Vann, 2022). Det finnes ogs eksempler p andre bruksomrder for slammet. VEAS produserer for eksempel biogass, som kan brukes som drivstoff.

Avlpsslam er ogs en viktig brikke i sirkulrkonomien for bransjen. Med dette som bakgrunn er det igangsatt et initiativ i Drammen-Vestfold- regionen om et slamsamarbeid. Siden Lahell pr. i dag har utslipp til Drammensfjorden, og leverer avlpsslam til Lindum AS, er Asker invitert inn i dette samarbeidet. Hensikten med samarbeidet er å underske muligheten for å utvikle en brekraftig hndtering av nettopp avlpsslam for regionen.

2.4. Temaplan vann og vannmilj

Temaplan vann og vannmilj ble politisk vedtatt i Asker vinteren 2022. I arbeidet med planen er det blant annet gjennomfrt en risikovurdering av utslippspunkt p avlpsnettets. Kartet i figur 5 viser en oversikt over risikovurderingen.

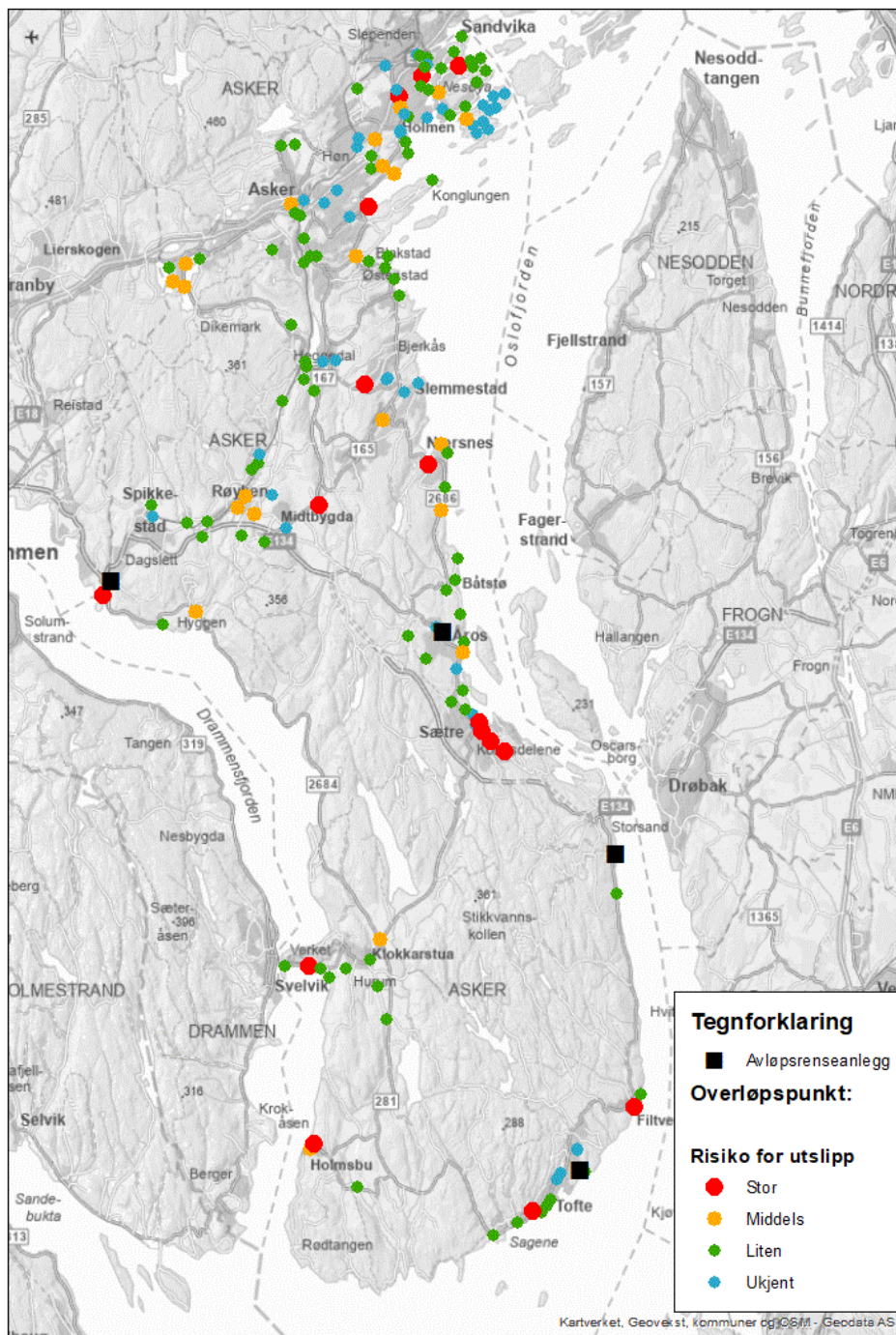

Figur 5: Oversiktskart over risikovurderte utslippspunkt på avløpsledningsnett

Risikovurderingen viser at det er 1 pumpestasjon med stor risiko i Lahell rensedistrikt. Dette er avløpspumpestasjon Lahellstranda.

Risikovurderingen kan, sammen med andre vurderinger, vise hvor det er mest kritisk å gjennomføre tiltak på avløpsnettet. Risikovurderingen viser at Sætre- området er det området hvor det er samlet flest utslippspunkt kategorisert med høy risiko. Ved en prioritering bare basert på risiko vil derfor Sætre komme høyest opp. Når det skal planlegges tiltak er det andre faktorer som også spiller inn

enn bare risikovurderingen. Eksempler på slike faktorer er; tilgang på grunnlagsdata, om det skal gjøres tiltak på annen infrastruktur eller ikke, driftsutfordringer og registrerte kjelleroversvømmelser.

3. Ønsket fremtidig situasjon

For Lahell rensedistrikt er målsettingen først og fremst knyttet til at dagens renskrav må innfris. I tillegg er det en forventning om at dagens krav vil bli skjerpet. Miljømyndigheter har signalisert at krav om nitrogenrensning vil komme for en del resipienter i nær fremtid. En målsetting for Lahell bør derfor også være at avløpsvannet skal kunne renses for nitrogen.

Utslipp fra alle rensesanlegg i hele Asker bidrar til forurensningssituasjonen vi ser i både Drammensfjorden og Oslofjorden. Når vi skal planlegge for en ny renseløsning er det viktig å velge utslippssted og rensesprosess ut fra blant annet resipientforhold.

I dag er kapasiteten på Lahell begrensende for utvikling av Spikkestad- området. Det betyr i praksis at det er byggestopp i Lahell avløpszone. En fremtid løsning må kunne åpne opp for nye tilknytninger i området.

Et viktig prinsipp i sirkulærøkonomien er at ressurser blir i økonomien så lenge som mulig. For avløp er i denne sammenheng følgende relevant:

- Mist mulig tap av avløpsvann på vei fra abonnent til rensesanlegg
- Gjenbruk av avløpslam i stede for deponering av fortykket og avvannet slam

Med alt dette som bakgrunn har vi satt opp følgende målsetting for ny renseløsning på Lahell:

1. Løsningen skal oppfylle krav fra myndighetene v/Statsforvalter
2. Avløpsvann fra Lahell rensedistrikt skal ikke bidra til forurensning
3. Ny løsning skal være fremtidsrettet med tanke på nye renskrav
4. Valgt renseløsning skal ta høyde for planlagt befolkningsvekst i rensedistriktet
5. Renseløsningen skal bidra til sirkulærøkonomi

4. Situasjonen hvis prosjektet ikke gjennomføres

Statsforvalter har siden 2007 varslet at tiltak bør gjennomføres på Lahell. Statsforvalter har ikke varslet sanksjoner dersom tiltak ikke gjennomføres, men dette er ett av virkemidlene Statsforvalter har tilgjengelig. I tillegg har Statsforvalter signalisert at byggeforbudet vil opprettholdes inntil ny renseløsning er på plass. Siden utslippsmengdene fra Lahell er begrenset er det lite sannsynlig at en trenering av tiltak vil få miljømessige konsekvenser direkte. Dersom alternativer som inkluderer samarbeide med andre kommuner er å foretrekke er vi avhengig i av å være delaktig i de prosessene som pågår i disse andre kommunene. Ellers vil disse alternativene falle bort etter som prosessene skrider frem.

5. Strategisk forankring

I Temaplan vann og vannmiljø er det vedtatt flere strategier som både forankrer og legger føringer for prosjektet:

- Avløpsrensanlegg: Ved å gjennomføre både kortsiktige og langsiktige tiltak skal alle avløpsrense-anleggene ha gyldig utslipps-tillatelse

- Vannmiljø: Vi skal bidra til å innfri EUs vannramme-direktiv ved å forhindre avløp på avveie, jobbe for å hindre forurensning fra urbane områder og etablere enda tettere samarbeid med andre avdelinger i kommunen

6. Tidligere gjennomførte utredninger

Det er i tidligere utredninger sett på muligheter for å overføre hele/deler av Lahell rensedistrikt til VEAS:

- Overføring av avløpsvann fra Lahell til VEAS. En mulighetsstudie. Datert 10.11.2020. Utarbeidet av Asplan Viak
- Overføring av spillvann fra Lahell rensedistrikt – sammenlikning av alle alternativer. Datert 27.04.2021. Utarbeidet av Asplan Viak
- Asker kommune har selv utarbeidet det interne notatet «Muligheter for å avskjære deler av Spikkestad fra Lahell rensedistrikt». En overføring av en delstrøm for å avlaste dagens anlegg vil innebære at det må gjøres oppgraderinger på eksisterende nett

7. Mulige alternative løsninger

Gjennom dette kapittelet vises det hvilke mulige alternativer som finnes for å løse situasjonen på Lahell. Løsningene som vurderes er:

- 0- alternativet: Lahell beholdes, men oppgraderes med et biologisk trinn. I tillegg overføres en delstrøm til VEAS
- Alternativ A: Alt avløpsvann fra Lahell overføres til VEAS
 - A1) Overføre via Røyken
 - A2) Overføre via Heggedal
- Alternativ B: Alt avløpsvann fra Lahell overføres til et nytt interkommunalt avløpsrenseanlegg i Lier (Gullaugfjellet) sammen med Lier
- Alternativ C: Alt avløpsvann fra Lahell overføres til et nytt interkommunalt avløpsrenseanlegg i Lier (Gullaugfjellet) sammen med Lier og Drammen
- Alternativ D: Alt avløpsvann fra Lahell overføres til et nytt interkommunalt avløpsrenseanlegg i Drammen (Nordbykollen) sammen med Lier og Drammen

I kapitlene under gjøres det en beskrivelse av hvert enkelt alternativ. For samtlige alternativ er det beregnet en investeringskostnad samt en årlig driftskostnad. Driftskostnaden er beregnet ut fra en strømpris på 1kr/kWh. Energiforbruk til hver enkelt stasjon er anslått av Asplan Viak.

Det er antatt at alle de vurderte alternativene har like lang levetid. Videre er det for samtlige vurderte alternativer lagt på en usikkerhetsfaktor på investeringskostnadene, slik at de oppgitte kostandene er å betrakte som P85- verdier.

Det er utfordringer på deler av eksisterende system i dag.

7.1. Alternativ 0: Oppgradere Lahell og overføre delstrøm til VEAS

Siden det er utfordringer både i forhold til dagens rensing på Lahell i tillegg til at antallet tilknytninger er for høyt i forhold til kapasiteten på anlegget, inneholder 0- alternativet en kombinasjon av ulike

tiltak. Nullalternativet inneholder både en overføring av avløpsvann fra eksisterende rensedistrikt til rensedistrikt VEAS samt etablering av et biologisk rensetrinn på Lahell RA.

Det er mulig å flytte ca. 2000 pe fra Spikkestad- området til VEAS ved å gjennomføre en rekke tiltak. Ca. 2000 pe tilsvarer knapt halvparten av den belastningen som tilføres til Lahell i dag.

Kartet i figur 6 viser en skisse over mulig trasé for overføring fra Lahell rensedistrikt til rensedistrikt VEAS.

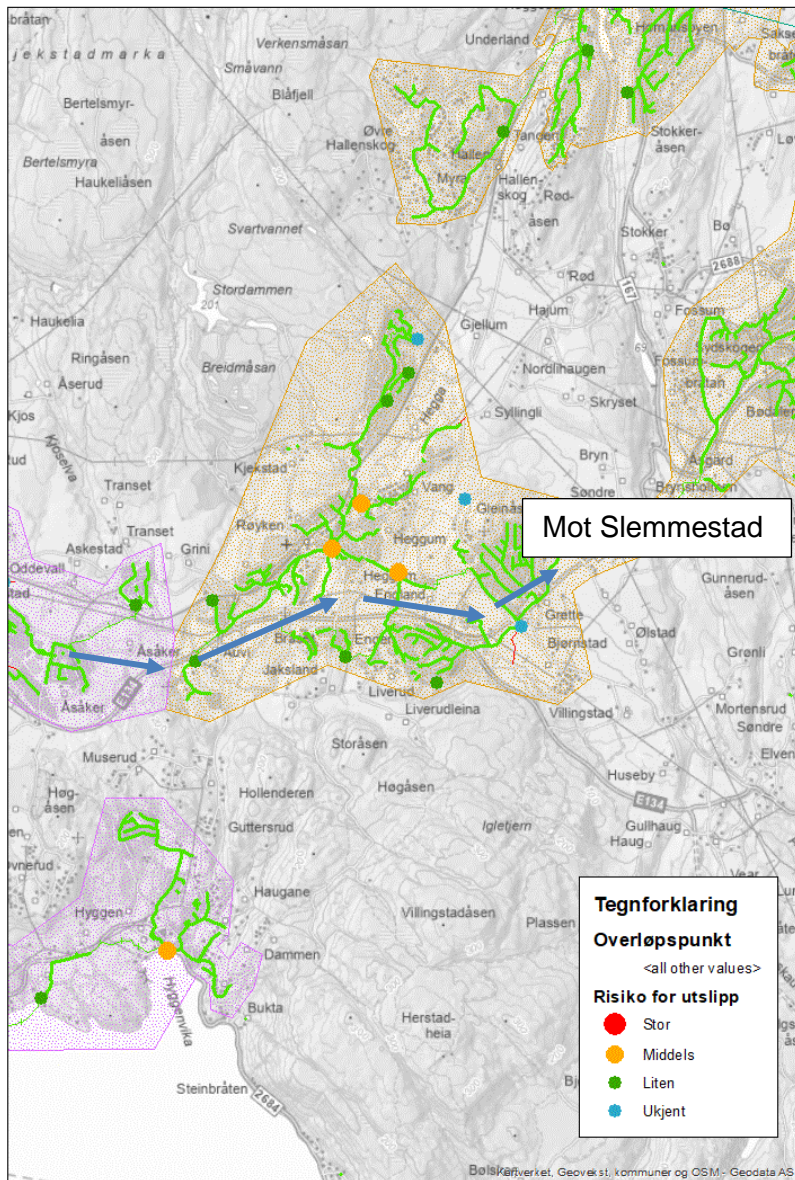

Figur 6: Skisse over mulige overføringstraséer fra Spikkestad- området til VEAS

Dimensjonering av ledningsnett/pumpestasjoner vil på generelt grunnlag avhenge av tre faktorer:

- Dagens belastning
- Fremtidig belastning

- Innlekking av fremmedvann

I en tørrværsituasjon tilføres det ca. 30 l/s til Lahell fra Spikkestad- området. I en nedbørssituasjon øker denne mengden betraktelig. I døgnet 01.10.2022-02.10.2022 ble det som et maksimum målt ca. 70 l/s inn mot Lahell. Denne regnhendelsen tilsvarer mindre enn en 2- års hendelse, noe som betyr at det ofte vil falle mer nedbør enn det som ble registrert denne dagen. Det ble registrert 22 mm nedbør under hendelsen. Det betyr at dersom en delstrøm skal overføres til VEAS må vi som et minimum legge til 30 l/s på dagens belastning, i tillegg til økt belastning fra befolkningsvekst.

Årlige vannmengder inn til Lahell vil altså variere med nedbør. Asplan Viak har analysert leverte vannmengder til anlegget i perioden 20.03.2019 til 13.05.2020 og funnet ut at 90- persentilen tilsvarer en mengde 2242 m³/døgn (ca. 26 l/s). Dette tilsvarer 818 330 m³/år (Asplan Viak, 2020). Dette tallet tar ikke høyde for fremtidige tilknytninger og det er svært sannsynlig at denne vannmengden vil øke i fremtiden. Men for sammenligningen sin del bruker vi tallet på 318 330 m³/år når vi gjør kostnadsberegninger av driftskostnader for alternativ A1, A2, B og C.

7.1.1. Investeringskostnader

Alternativ null vil kreve at det etableres noe nytt avløpssystem, i tillegg til at det må gjøres oppgraderinger på eksisterende system. Det vil være nødvendig å oppdimensjonere eksisterende ledningsnett, pumpeledninger og pumpestasjoner. I dette alternativet vil det være nødvendig å oppdimensjonere stasjonene «Røyken sentrum», «Skomakerdalen» og «Bryhnsholmen». I tillegg kommer en mindre oppgradering av «Selbos vei» psp. Bryhnsholmen er den eneste av disse stasjonene hvor det er planlagt tiltak allerede, og er en stasjon som kommer ut med høy risiko i risikovurderingen.

Når det gjelder selve Lahell renseanlegg er det mulig å oppgradere til å tilfredsstille dagens rensekraft. Anlegget er i generelt dårlig tilstand og en oppgradering er å betrakte som en midlertidig løsning som har en begrenset levetid. Det er mulig å etablere et bio- rensetrinn på utsiden av eksisterende bygg, for å rense deler av strømmen som i dag går gjennom anlegget. En slik løsning vil kunne gi noe bedre renseresultater for BOF₅. Hvor stor bedring et slikt tiltak vil gi er vanskelig å si.

Totalt er nullalternativet kostnadsberegnet til **211 millioner** kroner (P85).

7.1.2. Driftskostnader

Flytting av avløpsvann gjennom pumpestasjoner vil øke driftskostnadene på stasjonene. Dagens strømforbruk samt et påslag på 50% av dagens forbruk på Selbosvei, altså en økning på 10 000 kWh/år, for aktuelle stasjoner er vist i tabell 4. Det er bare lagt inn en økning i driftskostnader for de stasjonene som trenger en oppdimensjonering ifm. null- alternativet.

Tabell 4: Driftskostnader pr år ved alternativ 0.

Stasjon	Dagens strømforbruk (kWh)	Dagens kostnad (100 øre/kWh), kr/år	Kostnad i null-alternativet, kr/år
Selbos vei	21597	43194	43194
Røyken sentrum	42460	84920	104920
Skomakerdalen	36117	72234	92234
Bryhnsholmen	38148	76296	
Auvi	3194	6388	6388
Bitehagen	6093	12186	12184
Slemmestad	20556	41112	61112
SUM, kr/år			320 032

Vi får en økning i pumpekostnader på 30 000 kr/år, sammenlignet med dagens kostnader.

Dagens drifts- og vedlikeholdskostnader på Lahell ligger på ca. 2,8 millioner kroner pr. år. I tillegg er en person fast ansatt ved anlegget. De totale drifts og vedlikeholdskostnadene er derfor stipulert til ca. 3 millioner kr/år. Ved å flytte deler av vannstrømmen til VEAS vil driftskostnadene ved Lahell bli redusert, men samtidig må vi betale for å levere avløpsvann til VEAS. Pr. 2021 kostet det 2,184 kroner/m³ vi leverer til VEAS. Denne prisen er varslet å stige, men vi vet ennå ikke hvor høy prisen vil bli. I videre beregninger bruker vi derfor 2,184 kr/m³ for rensing av avløpsvann på VEAS. Ved å introdusere et ytterligere rensetrinn i forhold til dagens situasjon vil dette dra opp kostnadene. Det er derfor i det videre antatt at driftskostnadene på Lahell RA vil være som i dag, og at vi i tillegg må betale VEAS for rensing av vann fra 2000 pe. Hver person produserer avløpsvann tilsvarende ca. 140 l/døgn, eller 102200 m³/år. Dette utgjør 223 205 kr/år.

Driftskostnader = dagens kostnader på Lahell + pumpekostnader + rensing av vann for 2000 pe hos VEAS = 3 millioner kr + 0,32 millioner kr + 0,22 millioner kr = **3,54 millioner kr/år**

7.2. Alternativ A: Flytte Lahell til VEAS

På samme måte som det er mulig å overføre en delstrøm fra Spikkestad til VEAS er det mulig å overføre hele rensedistriktet, altså alt avløpsvann som i dag samles i Lahell, til VEAS. Kartet i figur 7 skisserer mulige traséer for overføring av avløpsvann fra Lahell til VEAS.

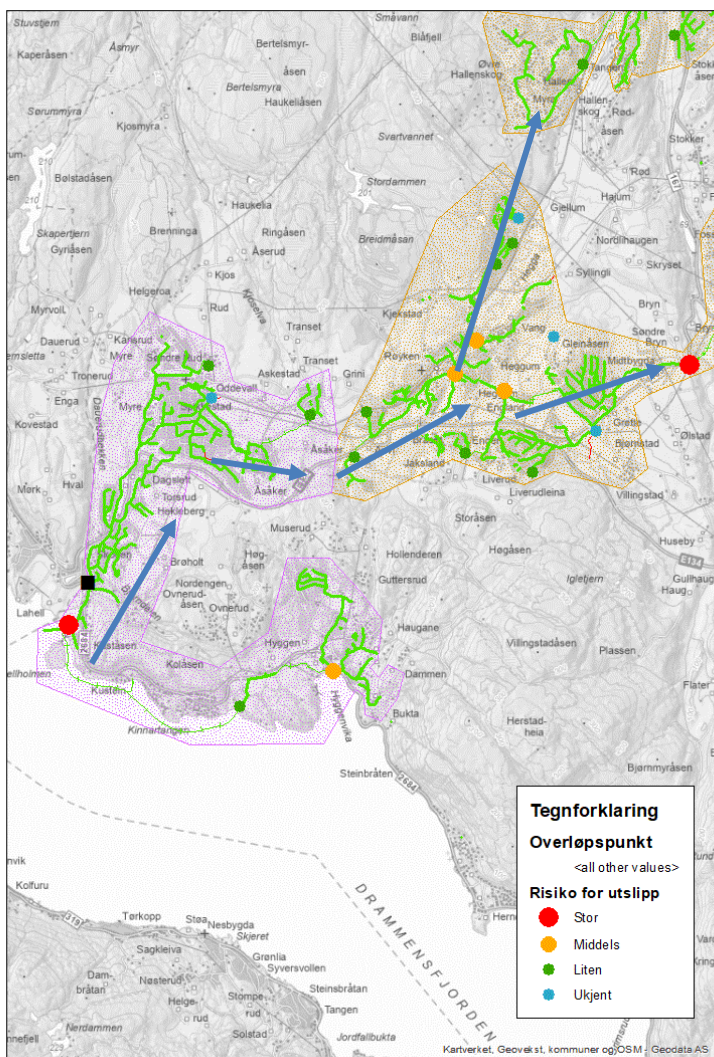

Figur 7: Mulige traséer for overføring av avløpsvann fra Lahell til VEAS

Dersom hele vannstrømmen fra Lahell skal snus må vi legge til avløpsvann fra ytterligere ca. 5000 personer på eksisterende belastning. Dette vil bety en vesentlig økning for samtlige av eksisterende ledninger som skal benyttes i en evt. overføring. I tillegg kommer det ekstra belastning på eksisterende pumpestasjoner. Vi har i det videre sett på to ulike trase- alternativer for overføring fra hele Lahell rensedistrikt til VEAS.

7.2.1. Alternativ A1: Overføre alt avløpsvann fra Lahell via Røyken

I dette alternativet flytter vi avløpsvannet fra Lahell RA opp mot Dagslett/Bølstad, og videre i ny trasé mot eksisterende stasjon på Bryhnsholmen. Vi trenger i dette alternativet 3 nye pumpestasjoner, i tillegg til oppgradering av 2 eksisterende stasjoner. De eksisterende stasjonene som må oppgraderes er Bryhnsholmen og Slemmestad. Bryhnsholmen må oppgraderes uavhengig av om det skal flyttes vann fra Lahell eller ikke. For Bryhnsholmen vurderes det ny løsning uten pumping, så driftskostnader for Bryhnsholmen psp tas helt ut i overføringsalternativene til VEAS. Det skal bygges en ny pumpestasjon i Slemmestad; Slemmestad psp. Dersom det skal flyttes mer vann til denne stasjonen enn det som er planlagt pr. i dag må det ytterligere oppdimensjonering til enn det vi har tatt høyde

for i dag. Vi må også etablere nye pumpeledninger og øvrig ledningsnett. Systemet nedstrøms Bryhn psp må oppdimensjoneres.

Alternativ A1 er illustrert i figur 8.

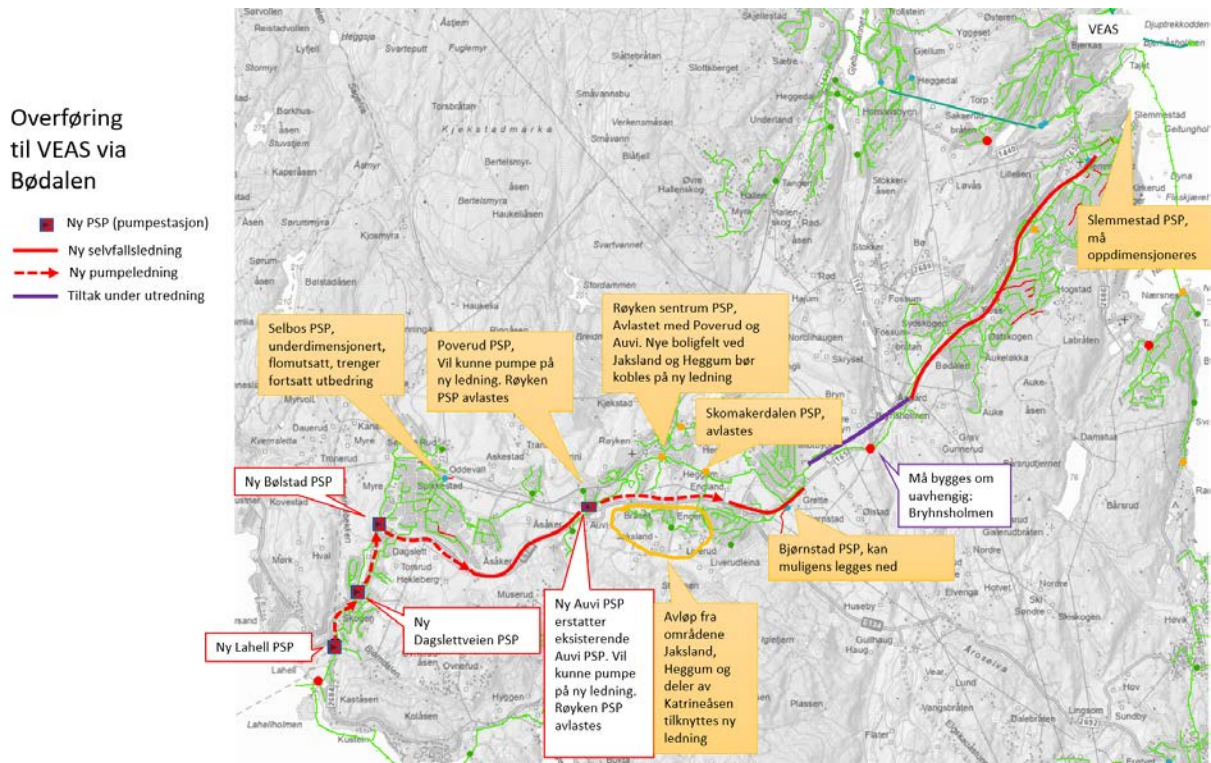

Figur 8: Overføringstrasé fra Lahell RA til VEAS gjennom Bødalen

Alternativ A1 er kostnadsberegnet til **358 millioner** kroner totalt.

7.2.2. Alternativ A2: Overføre alt avløpsvann fra Lahell via Heggedal

I dette alternativet flytter vi avløpsvannet fra Lahell til VEAS via Heggedal. Vi trenger her 6 nye pumpestasjoner, i tillegg til oppgradering av 1 eksisterende stasjoner. Vi kan i dette tilfellet la Brynholmen pst beholde dagens kapasitet. Vi må også etablere nye pumpeledninger og øvrig ledningsnett. Systemet nedstrøms Bryhn pst kan rehabiliteres istede for å oppdimensjoneres.

Mulig trasé gjennom Heggedal vises i figur 9.

Overføring til VEAS via Heggedal

- Ny selvfallsledning
- Ny pumpeledning
- Tiltak under utredning

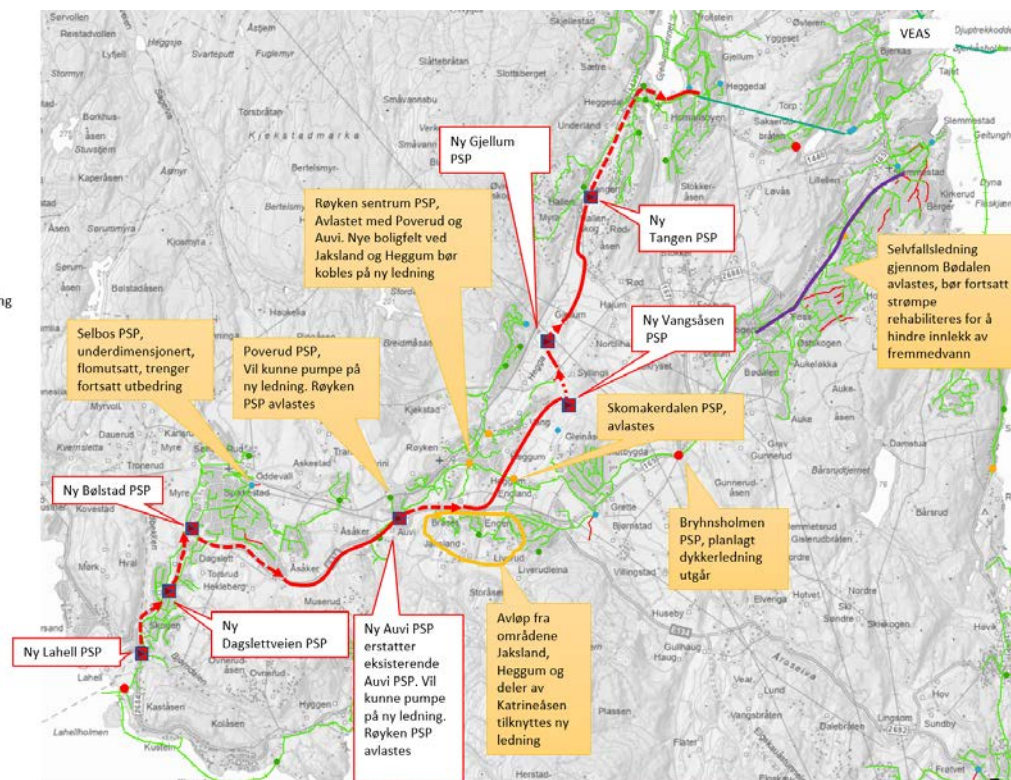

Figur 9: Overføringstrasé fra Lahell RA til VEAS gjennom Heggedal

Alternativ A2 er kostnadsberegnet til **368 millioner** kroner totalt.

7.2.3. Driftskostnader

Introduisering av nye pumpestasjoner gir økte driftskostnader. De nye stasjonene vil måtte flytte avløpsvann fra ca. 5000 eksisterende personer. I tillegg er det i beregningene tatt høyde for økt energibruk på stasjonene ifm. utbygging av Spikkestad- området. Asplan Viak la inn en økning på 2% befolkningsvekst, noe som er antatt å være veldig lavt i forhold til de planene som foreligger for området i dag. I noen planer antydes det en dobling av befolkningen i området.

Energiforbruk i de ulike alternativene er stipulert av Asplan Viak og vises i tabell 5.

Rensekostnadene hos VEAS utgjør for både alternativ A1 og A2 ca. 558 012 kr/år. Rensekostnader på Lahell vil utgå.

Tabell 5: Energiforbruk pumpestasjoner (Asplan Viak, 2020).

Alternativ	Energiforbruk pumpestasjoner (1000 kWh/år)	Kostnad pr. år, millioner kr/år
Overføring til VEAS via Bødalen	1692	1,7
Overføring til VEAS via Heggedal	2642	2,6

For begge alternativer kan vi trekke ut energiforbruk til Bryhnsholmen psp., som er antatt å utgjøre ca. 40 000 kW i året. Denne stasjonen bidrar minimalt til regnskapet, og totalkostnadene fra tabell 5 er benyttet i videre vurderinger.

I tillegg til økte strømutgifter kommer det økte kostnader for drifting av nye pumpestasjoner/nye pumpeledninger/nytt ledningsnett. Generelt sett betyr mer ledningsnett høyere utgifter til drifting generelt. Disse utgiftene har Asplan Viak beregnet for alle alternativ.

Totale driftskostnader for alternativene A1 og A2 vises i tabell 6.

Tabell 6: Totale driftskostnader for alternativene A1 og A2.

	Drifts- kostnader	Strømutgifter pumpe- stasjoner	Rensing av vann hos VEAS	Totale driftskostnader
	Millioner kroner/år			
A1	2,4	1,7	0,6	4,7
A2	3,6	2,6	0,6	6,8

7.3. Alternativ B: Anlegg på Gullaug sammen med Lier

Det er undertegnet en intensjonsavtale med Lier kommune om et felles avløpsrenseanlegg i Gullaugfjellet. Dersom Lier ikke går inn i et regionalt renseanlegg sammen med Drammen vil de bygge et eget anlegg i Lier, dette anlegget kan Asker være en part i. I tillegg til etablering av et nytt renseanlegg trengs det og en overføringsledning fra Lahell til Gullaug. Det finnes ulike trasé-muligheter for en ny overføringsledning, men det billigste alternativet er en sjøledning.

Kartet i figur 10 viser mulige overføringstraséer fra Lahell til Gullaug.

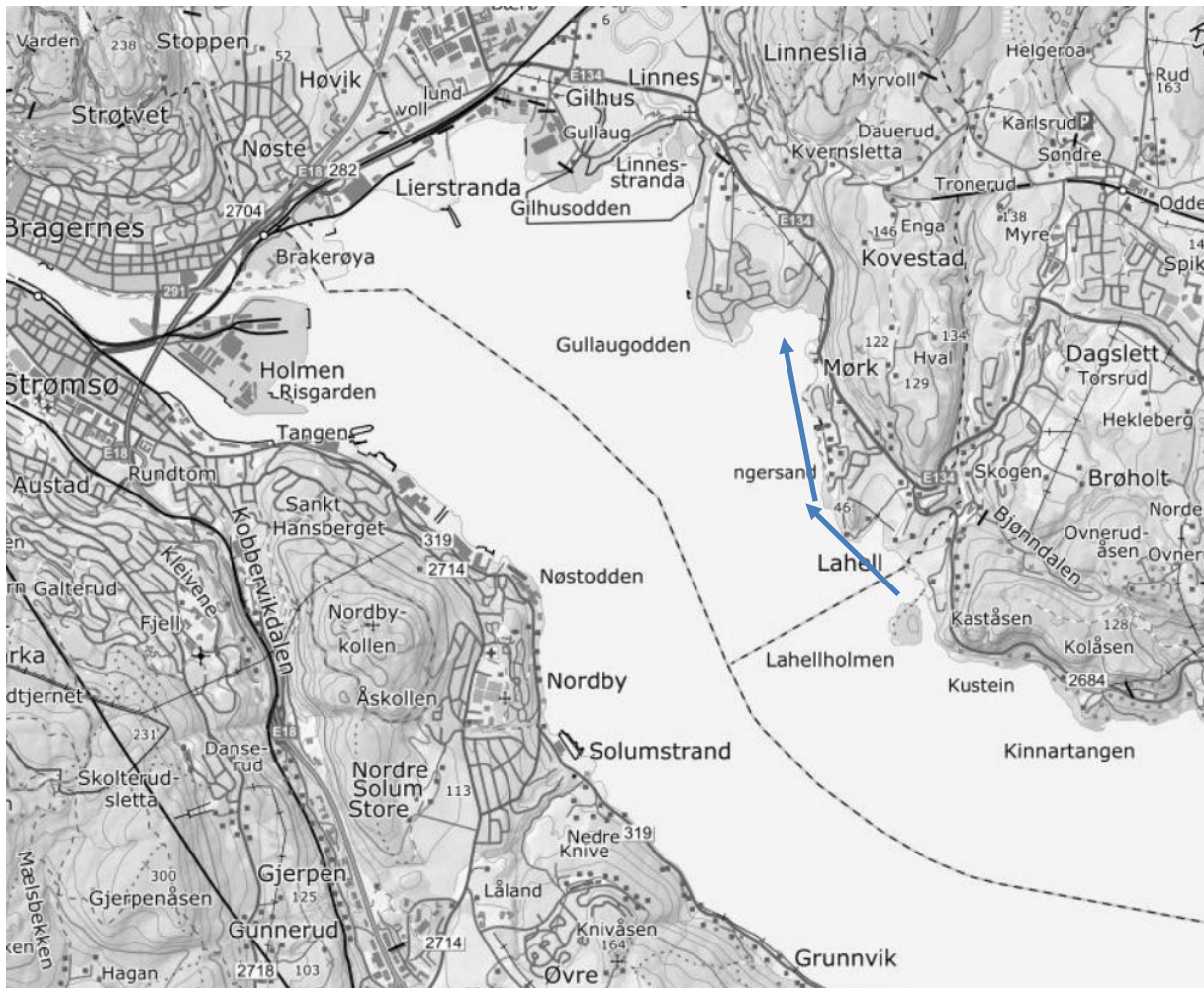

Figur 10: Mulig overføringstrasé fra Lahell til Gullaug i Lier

Det er gjennom KVVU-arbeidet, som er gjennomført i regi av Drammen kommune, også vurdert kostnader for et avløpsrenseanlegg i Lier for bare Asker og Lier. Grunnen til at dette alternativet er tatt med er for å gi nettopp Asker og Lier et grunnlag å sammenligne ulike alternative løsninger.

Lier har gjennomført noen forundersøker av Gullaugfjellet, blant annet er det sett på fjellkvalitet. I tillegg har Lier gjennomført en reguleringsprosess.

7.3.1. Investeringskostnader

Askers andel i et renseanlegg i Gullaugfjellet er kostnadsberegnet til 177 millioner kroner. Overføring av avløpsvann gjennom en sjøledning er beregnet til å koste 71 millioner kroner, totalt 248 millioner. I tillegg inkluderer vi i dette alternativet også kostnader for tiltak som må gjennomføres uansett; oppgradering av pumpestasjonene Selbos vei, Røyken sentrum, Skomakerdalen og Bryhn. I tillegg er oppdimensjonering av nødvendig ledningsnett inkludert. Alle priser inneholder en usikkerhetsvurdering og er oppgitt som P85. Totalt er dette alternativet kostnadsberegnet til **401 millioner NOK**.

7.3.2. Driftskostnader

Driftskostnadene for et regionalt anlegg sammen med Lier og Drammen er satt til 250 kr/pe pr år i KVVU utarbeidet av Drammen kommune. Dette er ikke direkte sammenlignbart med kostnadene som

betales for rensning av avløpsvann på VEAS. VEAS bruker bare mengde levert avløpsvann som grunnlag.

En person produserer normalt avløpsvann tilsvarende 140 l/døgn, noe som tilsvarer 0,14 m³ i døgnet, hvilket utgjør 51 m³/år. Med en pris på 2,184 kr/m³ utgjør dette da altså 111 kr/pe/år.

Driftskostnadene for et lite anlegg vil være større enn for et stort anlegg. Ved å anta en pris pr. pe på 250 kr er dette omtrent en dobling av dagens pris på rensing hos VEAS. Dette virker rimelig. Et anlegg bare sammen med Lier vil ha høyere driftskostnader enn et sentralt renseanlegg også sammen med Drammen. Vi antar i videre beregninger at driftskostnadene for et sånt anlegg vil være 50% høyere enn for sentralanlegget

Årlige vannmengder inn til Lahell i dette alternativet vil i år 0 tilsvare avløpsvann fra ca. 5100 personer. 5000 pe*375 kr/pe = 1,9 millioner kroner/år

I tillegg til en kostnad for å rense avløpsvannet koster det også penger å overføre avløpsvannet til et nytt regionalt anlegg.

Totale driftskostnader for alternativ B vises i tabell 7.

Tabell 7: Totale driftskostnader for alternativ B.

	Drifts- kostnader	Strømutgifter pumpe- stasjoner	Rensing av vann hos Lier	Totale driftskostnader
	Millioner kroner/år			
B	0,5	0,23	1,9	2,63

I dette alternativet vil vi altså spare penger på driftskostnader i forhold til dagens nivå.

7.4. Alternativ C: Regionalt anlegg på Nordbykollen sammen med Lier og Drammen

Gjennom KVVU- arbeidet er det sett på to ulike lokasjoner for et regionalt avløpsrenseanlegg. Lokasjonen på Gullaug er den samme som i alternativet med et anlegg bare for Asker og Lier. Nordbykollen ligger i Drammen og er pekt på som et sannsynlig billigere alternativ enn Gullaugfjellet. Grunnen til det er at fjellkvaliteten sannsynligvis er bedre i Nordbykollen enn Gullaug, men dette er ikke undersøkt i detalj ennå. En avgjørelse på hvor et regionalt anlegg skal ligge er utenfor oppgaven til denne samfunnsøkonomiske analysen, men det er mest sannsynlig at fremtidig plasseringer vil være i Nordbykollen. Dersom et regionalt anlegg blir plassert i Nordbykollen kan det være en mulighet for å overføre hele eller deler av mengden i anlegget til Solumstrand RA i Drammen. Solumstrand vil kunne være første skritt på veien mot et regionalt RA. Det pågår prosesser mot Drammen for å få en avklaring på hvorvidt en overføring mot Solumstrand er mulig eller ikke.

Kartet i figur 11 viser mulige plasseringer av et nytt regionalt renseanlegg.

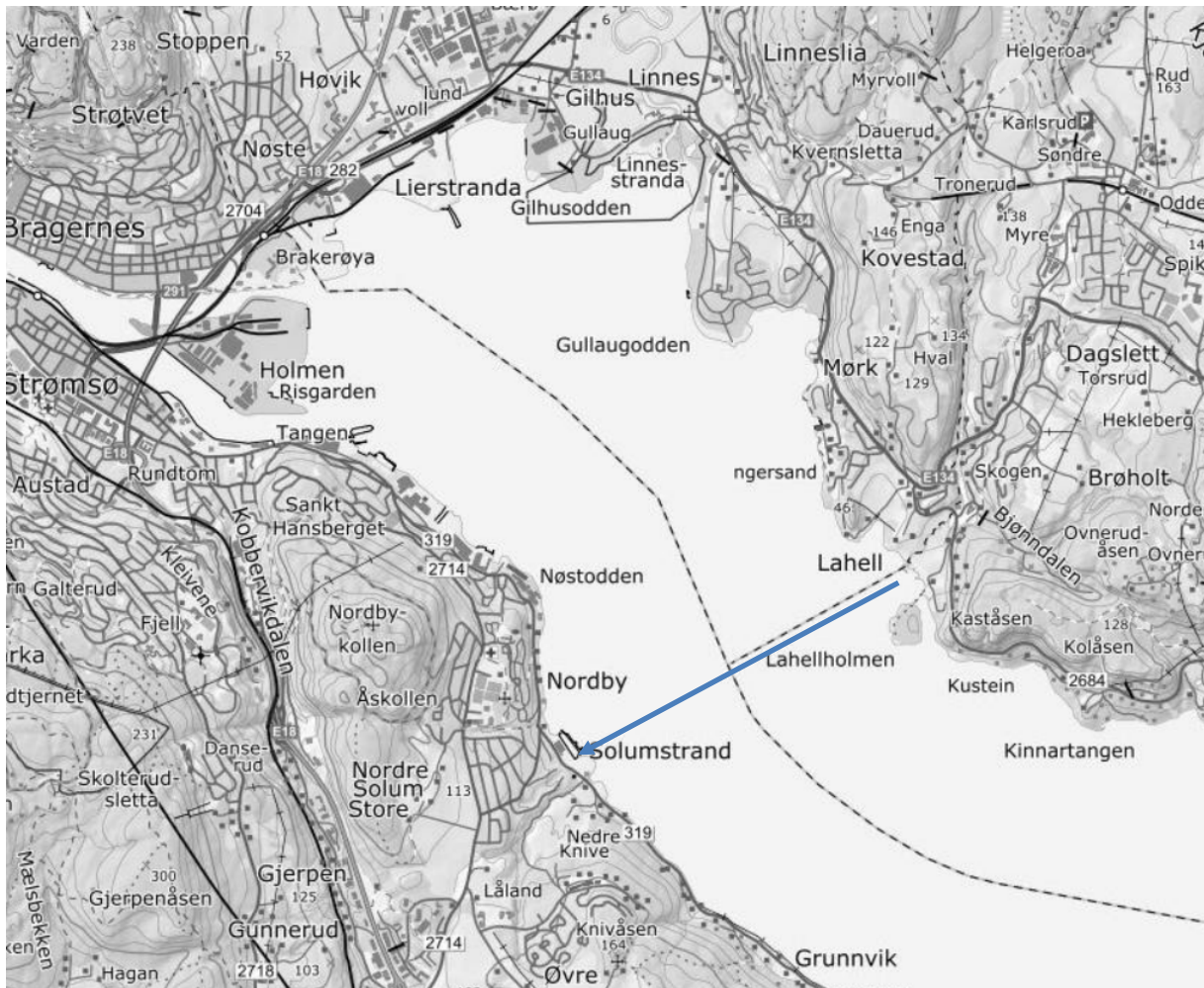

Figur 11: Mulig overføringstrasé fra Lahell til Nordbykollen i Drammen

7.4.1. Investeringskostnader

Det ligger er foreløpig an til at Askers andel i et evt. nytt renseanlegg vil være på 7%. Et anlegg i Nordbykollen er kostnadsberegnet til 1629 millioner kroner. Askers overføringsledning fra Lahell til Nordbykollen er beregnet til å koste 69 millioner kroner. I tillegg inkluderer vi også i dette alternativet kostnader for tiltak som må gjennomføres uansett; oppgradering av pumpestasjonene Selbos vei, Røyken sentrum, Skomakerdalen og Bryhn. I tillegg er oppdimensjonering av nødvendig ledningsnett inkludert. Alle priser inneholder en usikkerhetsvurdering og er oppgitt som P85. Totalt er dette alternativet kostnadsberegnet til **377 millioner NOK**.

7.5. Driftskostnader

Det er, som for alternativ B, vanskelig å si noe om driftskostnader på nåværende tidspunkt. Vi antar for dette alternativet at driftsutgiftene vil tilsvare 250 kr/pe/år;

$$5100 \text{ pe} * 250 \text{ kr/pe} = 1,3 \text{ millioner kroner/år.}$$

I tillegg til en kostnad for å rense avløpsvannet koster det også penger å overføre avløpsvannet til et nytt regionalt anlegg.

Totalt driftskostnader for alternativ B vises i tabell 8.

Tabell 8: Totale driftskostnader for alternativ C.

	Drifts- kostnader	Strømutgifter pumpe- stasjoner	Rensing av vann i regionalt anlegg	Totale driftskostnader
Millioner kroner/år				
C	0,52	0,15	1,9	2,57

7.6. Oppsummering av kostnader

Tabell 9 gir en oppsummering av investerings- og driftskostnader for alle vurderte alternativer.

Tabell 9: Oppsummering av kostnader

Alternativ	Drifts- kostnader, mill./år	Investerings- kostnader, mill. totalt
Null	3,25	211
A1 -overføring til VEAS via Bødalen	4,70	358
A2 – overføring til VEAS via Heggedal	6,80	368
B – nytt RA sammen med Lier i Gullaugfjellet	2,63	401
C – regionalt anlegg sammen med Lier og Drammen	2,57	377

Årlige driftskostnader vil altså være lavest for overføring til et regionalt anlegg. Dette er rimelig med tanke på vannmengder som skal pumpes i de ulike alternativene. Det er store usikkerheter knyttet til investeringskostnadene og alternativ A1, A2 og C fremstår som tilnærmet likeverdige.

8. Samfunnsøkonomisk analyse

Multikriterie- analyser kan brukes som verktøy i samfunnsøkonomiske analyser, og er såkalte «kostnadsvirkningsanalyser». I en kostnadsvirkningsanalyse kartlegges kostnader for ulike alternative tiltak, som er rettet mot samme problemstilling, men der effektene av tiltakene ikke er helt like. I sånne analyser kan vi ikke uten videre velge det billigste tilfellet (Finansdepartementet, 2005). Andre typer samfunnsøkonomiske analyse- verktøy er «nytte-kostnadsanalyser» og «kostnadseffektivitetsanalyser».

8.1. Multikriterie- analyse

«Pluss-minusmetoden» er et eksempel på en multikriterie- analyse. Denne metoden er spesielt godt egnet dersom det er vanskelig å sette en kroneverdi på alle nytteverdier som bør inngå i analysen. Ifølge Veileder i samfunnsøkonomiske analyser (Direktoratet for miljøstyring, 2018) er pluss-minusmetoden en kvalitativ metode for å vurdere virkninger av ulike tiltak. Videre sier Direktoratet

at metoden er utformet spesielt med tanke på tiltak som har positive eller negative effekter på kultur, naturmiljø, biologisk mangfold eller andre typer miljøvirkninger. Metoden kan også overføres til andre typer virkninger, som for eksempel kvalitet, sikkerhet eller personvern. Metoden bygger på Statens Vegvesens håndbok V712.

Ved bruk av en pluss-minusmetode skal samtlige ikke-prissatte virkninger av at tiltak vurderes etter omfang og betydning- altså hvilke konsekvenser tiltaket får. Konsekvensene vurderes opp mot et definert null- alternativ ved hjelp av en skala basert på plusser og minuser (DFØ, 2018). Ulike skalaer for vurdering av konsekvensene kan brukes. En 6- delt skala ser ut som følger:

- +++ stor positiv konsekvens
- ++ middels positiv konsekvens
- + liten positiv konsekvens
- 0 ubetydelig/ingen konsekvens
- liten negativ konsekvens
- middels negativ konsekvens
- stor negativ konsekvens

8.2. Mulige vurderingspunkt/virkningspunkt

I dette kapittelet settes det opp en matrise med ulike virkninger som vurderes i forbindelse med tiltak på Lahell. Listen inneholder både virkninger i anleggsfasen og virkninger som inntreffer etter at tiltaket er gjennomført.

Tabell 10 viser en oversikt over virkninger som vurderes i forbindelse med Lahell.

Tabell 10: Virkninger som vurderes i forbindelse med utredning av mulige tiltak i Lahell rensedistrikt

Bærekrafts dimensjon	Virkningsområde	Positive virkninger	Negative virkninger
Miljø	Vannmiljø, Drammensfjorden		
	Vannmiljø, Oslofjorden		
	Utslipp av klimagasser		
Sosiale forhold	Støy for bygging langs trasé		
	Belastning for myke og harde trafikanter langs ny trasé		
Annen ressursbruk	Tid til gjennomføring, internt		
Samfunn	Håndtere befolkningsvekst		
	Sårbarhet i systemet, ledningsnett/overføringsanlegg		
Mulige synergier/ulemper	Påvirkning på eksisterende avløps- infrastruktur		
	Usikkerhet på tid/kostnad		
	Avhengigheter		
	Tid til å innfri krav fra Statsforvalter		
SUM			

8.3. Avgrensninger

I KVVU- arbeidet til Drammen kommune er det etablert et null- alternativ som de ulike alternativene er vurdert opp mot. Drammens null- alternativ inkluderer en overføring av avløpsvann fra flere RA i Drammen til et sentralt renseanlegg i Nordbykollen. Det betyr i praksis at Drammen vurderer at det er behov for et nytt renseanlegg i Drammen, uavhengig av hva Lier og Asker bestemmer seg for.

For å avgrense den analyse som gjøres i foreliggende rapport forutsetter vi nettopp at det vil bli bygget et anlegg i Drammen uansett. Det betyr at de fleste av virkningsområdene bare vurderes for etablering av overføringssystemene og at renseanleggene holdes utenfor. Det gjelder både for vurdering av nye anlegg og for vurdering av alternativ som inkluderer overføring til VEAS.

De vurderte alternativene er hele tiden sett opp mot hverandre. Eksempelvis vil ingen av alternativene raskt kunne håndtere ønske om økte tilknytninger eller raskt kunne innfri krav fra Statsforvalteren. Ved å sammenligne alternativene mot hverandre er det prøvd å vurdere hvilke av dem som raskest vil kunne håndtere ulike utfordringer og hvilke av dem som i så måte bidrar mest positivt/negativt innenfor de ulike virkningsområdene.

8.4. Alternativ 0: Oppgradere Lahell og overføre delstrøm til VEAS

Miljø

En oppgradering av Lahell med innføring av biotrinns vil ikke føre til noe bedring i Drammensfjorden. Dagens utslipp er så små at en polering av renseprosessen vil ikke gjøre noe forskjell i det store bildet. Lokalt vil det muligens kunne merkes en bedring, men dette er høyst usikkert.

Dersom Lahell skal oppgraderes til et fullverdig sekundærrenseanlegg vil hele det gamle anlegget måtte rives og et nytt bygges opp. Innføring av et nitrogenrensetrinns vil muligens kunne gjøre en forskjell for resipienten, men etablering av et helt nytt anlegg er ikke mulig på dagens tomt. Siden en utbygging med nitrogentrinns ansees som urealistisk på dagens tomt er innføring av et biotrinns på en delstrøm å anse som en midlertidig løsning.

Det være nødvendig med omfattende rehabilitering av eksisterende bygningsmasse. En midlertidig løsning vil gi økte avfallsmengder. I tillegg vil vi få utslipp av klimagasser i en anleggsperiode for nytt ledningsanlegg.

Sosiale forhold

Dagens anlegg ligger tett på bebyggelse og et vassdrag. En oppgradering av dagens anlegg vil medføre store ulemper for beboerne i området, som allerede er belastet med lukt fra eksisterende anlegg. Beboere i området er også belastet med tung trafikk inn og ut av området når slam skal hentes.

Ved bygging av nytt ledningsnett, for å kunne snu avløpsvann fra Spikkestad mot VEAS, vil vi få anleggsvirksomhet med påfølgende støy og trafikk- belastning for lokalbefolkning. Dette vil i nullalternativet være begrenset til området rundt Auvi.

Annen ressursbruk

Nullalternativet er å betrakte som et midlertidig tiltak. Gjennomføringen av dette tiltaket vil være begrenset i omfang, men vil likevel gå på bekostning av ressurser som kunne vært brukt til å planlegge/gjennomføre et permanent tiltak

Samfunn

En etablering av biotrinnsanlegg på en delstrøm vil ikke kunne avhjelpe situasjonen med byggestopp i Spikkestad. Hensikten med en polering av dagens renseprosess vil utelukkende være å innfri dagens krav med dagens belastning. Ytterligere tilknytninger vil ikke kunne være forenelig med oppgradering av dagens anlegg. Dersom belastningen fra området skal øke må enten en delstrøm av avløpsvannet føres til et annet anlegg eller så må dagens anlegg rives og bygges.

Ved å overføre avløpsvann via lange overføringsstrekninger økes sannsynligheten for utslipp i lokale resipienter. Vi vil da etablere et system som er mer sårbart enn i dag. Sårbarheten øker med økte mengder avløpsvann som transporteres. Dette gjelder særlig i pumpesystemer.

Mulige synergier/ulemper

Dersom 0- alternativet velges vil dette gå på bekostning av et potensielt samarbeid om både utvikling av renseløsning for avløpsvann og slam i regionen. VEAS renser avløpsvann for store deler av Oslo-området, men konklusjonen fra KVVU- arbeidet til Drammen er at en overføring av avløpsvann fra Drammensregionen til VEAS ikke er å anbefale. Det er derfor nødvendig å etablere teknologi og kompetanse også i Drammensregionen.

Det er ikke identifisert noen synergier mot annen infrastruktur i dette alternativet.

Siden nullalternativet ansees som et midlertidig tiltak er det ikke gjennomført en multikriterie-analyse av dette alternativet.

8.5. Alternativ A: Flytte Lahell til VEAS

Det er vurdert to ulike traséer for overføring av avløpsvann til VEAS, en via Bødalen og en via Heggedal.

Asker kommune har i dag en avtale om å kunne overføre alt avløpsvannet i kommunen til VEAS. Avtalen sier at dersom en overføring først er etablert skal den ikke kunne revurderes. Det betyr at dersom avløpsvann fra Lahell rensedistrikt overføres til VEAS vil det ikke seinere kunne flyttes til et annet renselanlegg.

Miljø

Ved å overføre alt avløpsvann fra Lahell til VEA vil Asker ha innfridd alle krav fra miljømyndighetene som ligger på Lahell.

En overføring av avløpsvann fra Lahell til VEAS vil føre til en økt belastning på VEAS. NIVA har gjort beregninger for Drammensfjorden og for Indre Oslofjord på bestilling fra Asker kommune/Fagrådet for Indre Oslofjord. NIVA konkluderer med at en økning i belastning hos VEAS på 5000 pe vil kunne påvirke vannkvaliteten i Indre Oslofjord (NIVA, 2022) noe, men at denne endringen er marginal.

Tabell 11 er hentet fra NIVA presentasjon datert 30.08.2022.

Tabell 11: Beregnede endringer i klorofyll og oksygen ved overføring av avløpsvann fra Asker/Lier/Drammen til VEAS

Basseng	Parameter	Observasjoner	Dagens situasjon	Flytt Åros	Flytt Lahell	Flytt alle fire	
Bunnefjorden	Klorofyll	4.70	5.11	5.06	5.11	5.15	
Lysakerfjorden	µg/L	3.50	4.60	4.65	4.65	4.65	
Vestfjorden	Sommer	4.00	5.01	5.01	4.97	5.06	
Bunneboten		7.00	5.47	5.47	5.47	5.57	
Bekkelagsbassenget		4.10	4.97	5.06	5.11	5.15	
Oslo havn		4.70	5.34	5.34	5.34	5.43	
Bærumsbassenget		5.30	4.23	4.19	4.23	4.23	
Holmenfjorden			4.65	4.65	4.74	4.78	
Steilene Nord			4.46	4.28	4.46	4.60	
Gråøyrenna		5.80	4.51	4.46	4.51	4.55	
Håøya Øst			3.91	3.86	3.91	3.91	
Bunnefjorden		Oksygen	0.2	0.0	0.0	0.0	0.0
Lysakerfjorden		ml/L	0.6	0.0	0.0	0.0	0.0
Vestfjorden		Dypvannet	1.2	0.4	0.7	0.2	0.2
Bunneboten	0.5		0.0	0.0	0.0	0.0	
Bekkelagsbassenget	0.2		0.0	0.0	0.0	0.0	
Oslo havn	0.7		0.0	0.0	0.0	0.0	
Bærumsbassenget	0.0		-0.5	-0.5	-0.5	-0.5	
Holmenfjorden			2.1	2.5	2.2	2.4	
Steilene Nord			-1.0	0.0	0.0	-7.0	
Gråøyrenna	1.6		0.0	0.0	0.0	0.0	
Håøya Øst			2.8	2.8	2.8	2.6	

En overføring av Lahell rensedistrikt til VEAS vil innebære omfattende anleggsarbeider langs den traséen som velges. Det er ikke gjort beregninger av klimagassutslipp, men begge de vurderte traséene vil medføre graving både i veg og i jomfruelig jord. Det vil bli nødvendig med omfattende transport i begge alternativer. Siden traséen over Heggedal er lengre enn traséen over Bødalen er det satt at klimagassutslippene er større for denne traséen.

Sosiale forhold

Graving og anleggstrafikk medfører støy. Også for dette virkningsområdet vil traséen gjennom være mer belastende totalt sett enn traséen gjennom Bødalen.

Når Lahell RA legges ned vil lukt og støyproblematikk i området rundt dagens rensenanlegg forsvinne.

Annen ressursbruk

Tid til anleggsgjennomføring vil i alternativ A antakelig være omfattende. Oppgradering av pumpestasjoner og eksisterende ledningsanlegg er adskillig mer tidkrevende enn å etablere sjøledninger. Etablering av et nytt overføringssystem i Asker vil være krevende for administrasjonen. Prosjektet vil pågå over mange år og vil gå på bekostning av andre viktige prosjekter.

Samfunn

Etablering av overføringssystemer vil være tidkrevende. Systemet vil kunne planlegges slik at det tar høyde for økte tilknytning i Spikkestad- området, men en økt tilknytning vil ikke kunne være mulig før hele systemet er ferdig, og det vil potensielt kunne ta mange år.

Ved å overføre mer avløpsvann gjennom lokalt nett enn vi gjør i dag øker vi også risikoen for en systemsvikt. Risiko for overløpsutslipp vil øke, til tross for en oppdimensjonering av systemet.

Mulige synergier/ulemper

Alternativ A vil tvinge gjennom oppgradering av en del eksisterende avløpsinfrastruktur. Bare Bryhnsholmen pumpestasjon er i ROS- analysen identifisert som en stasjon det haster å gjøre tiltak på. All annen berørt infrastruktur er prioritert lavere andre kritiske punkt i nettet i kommunen når det gjelder oppgradering.

Prosjektet vil kunne gjennomføres uavhengig av andre kommuner, men det er knyttet store usikkerheter til priser og tid til gjennomføring.

Samtlige virkninger for alternativ A1 er vurdert i tabell 12 og for alternativ A2 i tabell 13.

Tabell 12: Vurderinger av virkninger for alternativ A1

Bærekrafts dimensjon	Virkningsområde	Positive virkninger	Negative virkninger
Miljø	Vannmiljø, Drammensfjorden	1	
	Vannmiljø, Oslofjorden		1
	Utslipp av klimagasser		2
Sosiale forhold	Støy for bygging langs trasé		2
	Belastning for myke og harde trafikanter langs ny trasé		2
Annen ressursbruk	Tidsbruk til gjennomføring, internt		2
Samfunn	Håndtere befolkningsvekst	2	
	Sårbarhet i systemet, ledningsnett/overføringsanlegg		2
Mulige synergier/ulemper	Påvirkning på eksisterende avløps- infrastruktur	1	
	Usikkerhet på tid/kostnad		1
	Avhengigheter	0	0
	Tid til å innfri krav fra Statsforvalter	2	
SUM		6	12

Tabell 13: Vurderinger av virkninger for alternativ A2

Bærekrafts dimensjon	Virkningsområde	Positive virkninger	Negative virkninger
Miljø	Vannmiljø, Drammensfjorden	1	
	Vannmiljø, Oslofjorden		1
	Utslipp av klimagasser		3
Sosiale forhold	Støy for bygging langs trasé		3
	Belastning for myke og harde trafikanter langs ny trasé		3
Annen ressursbruk	Tidsbruk til gjennomføring, internt		3
Samfunn	Håndtere befolkningsvekst	2	
	Sårbarhet i systemet, ledningsnett/overføringsanlegg		3
Mulige synergier/ulemper	Påvirkning på eksisterende avløps- infrastruktur	1	
	Usikkerhet på tid/kostnad		2
	Avhengigheter	0	0
	Tid til å innfri krav fra Statsforvalter	1	
SUM		5	18

Positive virkninger av begge disse alternativene er først og fremst knyttet til at det kan gjennomføres uavhengig av prosesser i andre kommuner og at de på den måten vil skape forutsigbarhet knytte til

befolkningsvekst og det å innfri krav fra Statsforvalteren. Siden et nytt overføringssystem ikke ligger innenfor prioriterte områder på avløpssiden vil etablering av et sånt system måtte gå på bekostning av andre viktige prosjekter. A1 og A2 skiller seg fra hverandre på klimagassutslipp, belastning for de som befinner seg langs traséen, sårbarhet i systemet og tidsbruk. Dette henger sammen med at en overføring via Heggedal vil være et mer omfattende prosjekt enn overføring via Bødalen.

8.6. Alternativ B: Anlegg på Gullhaug sammen med Lier

Miljø

NIVA konkluderer i resipientvurderinger gjort av Drammensfjorden, at et utslipp av rensset avløpsvann på 80-90 meters dyp vil påvirke vannkvaliteten i Drammensfjorden på en positiv måte (NIVA, 2022). Utslipp fra rensanlegget vil kunne tilføre fjorden oksygen, noe som blant annet vil føre til økt omrøring. En forutsetning for dette er at utslippet bli liggende på best mulig sted. Det er usikkert om et utslipp fra et nytt anlegg i Gullaugfjellet vil kunne bli lagt dypt nok.

Å anlegge en sjøledning er i forhold til klimagassutslipp ansett å være et bedre alternativ enn å grave store strekninger på land.

Sosiale forhold

Bygging av en sjøledning vil påvirke et mindre areal enn en landstrasé. Vi antar derfor at dette alternativet vil gi mindre belastning for befolkningen enn alternativene med landtraséer, både når det gjelder støy og belastning for trafikanter.

Annen ressursbruk

Etablering av en sjøledning vil ikke kreve like store ressurser som et overføringssystem fra Lahell til VEAS. Dersom et nytt rensanlegg etableres er det sannsynlig at dette blir et IKS. Det må da ansettes egne ressurser til dette IKS-et.

Samfunn

Det vil først være mulig å knytte til nye personer til avløpssystemet når det nye rensanlegget og nye sjøledninger er etablert. Dette vil antakelig tidligst kunne stå ferdig i 2028. Sammenlignet med et nytt overføringssystem på land er sjøalternativet ansett som mindre sårbart med tanke på sannsynlighet for overløp.

Mulige synergier/ulemp

Alternativ B vil ikke, uavhengig av trasé, kunne bidra positivt på eksisterende infrastruktur. Tiltaket er avhengig av prosesser i Lier kommune, og det er knyttet store usikkerheter til kostnader.

Samtlige virkninger for alternativ B er vurdert i tabell 14.

Tabell 14: Vurderinger av virkninger for alternativ B

Bærekrafts dimensjon	Virkningsområde	Positive virkninger	Negative virkninger
Miljø	Vannmiljø, Drammensfjorden	2	
	Vannmiljø, Oslofjorden	0	0
	Utslipp av klimagasser		1
Sosiale forhold	Støy for bygging langs trasé		1
	Belastning for myke og harde trafikanter langs ny trasé		1
Annen ressursbruk	Tid til gjennomføring, internt		1
Samfunn	Håndtere befolkningsvekst	2	
	Sårbarhet i systemet, ledningsnett/overføringsanlegg		1
Mulige synergier/ulempes	Påvirkning på eksisterende avløps- infrastruktur	0	0
	Usikkerhet på tid/kostnader		1
	Avhengigheter		2
	Tid til å innfri krav fra Statsforvalter	2	
SUM		6	8

Alternativ B vil avhenge av prosesser i Lier kommune. Lier kommune har planlagt for et nytt renseanlegg i flere år, så det er antatt at denne prosessen vil kunne gå forholdsvis raskt.

8.7. Alternativ C: Regionalt anlegg sammen med Lier og Drammen

Miljø

NIVA konkluderer i resipientvurderinger gjort av Drammensfjorden, at et utslipp av rensed avløpsvann på 80-90 meters dyp vil påvirke vannkvaliteten i Drammensfjorden på en positiv måte (NIVA, 2022). Utslipp fra renseanlegget vil kunne tilføre fjorden oksygen, noe som blant annet vil føre til økt omrøring. En forutsetning for dette er at utslippet bli liggende på best mulig sted. Den beste lokasjonen for dette er antakelig på vestsiden av Drammensfjorden, altså i Drammen kommune og ikke Lier.

Å anlegge en sjøledning er i forhold til klimagassutslipp ansett å være et bedre alternativ enn å grave store strekninger på land.

Sosiale forhold

Bygging av en sjøledning vil påvirke et mindre areal enn en landstrasé. Vi antar derfor at dette alternativet vil gi mindre belastning for befolkningen enn alternativene med landtraséer, både når det gjelder støy og belastning for trafikanter.

Annen ressursbruk

Etablering av en sjøledning vil ikke kreve like store ressurser som et overføringsystem fra Lahell til VEAS. Dersom et nytt renseanlegg etableres er det sannsynlig at dette blir et IKS. Det må da ansettes egne ressurser til dette IKSet.

Det er usikkert når et nytt anlegg vil kunne stå ferdig, men sannsynligvis vil det ta noe lengre tid enn et anlegg bare sammen med Lier.

Samfunn

Dersom et nytt anlegg etableres i Nordbykollen i Drammen vil Asker kommune muligens kunne overføre avløpsvann fra Lahell til Solumstrand i Drammen. Solumstrand har pr. i dag ledig kapasitet. Solumstrand vil være første stopp på veien inn mot et regionalt anlegg. En overføring til Solumstrand krever beslutning i alle tre involverte kommuner på at et regionalt anlegg skal ligge i Drammen kommune.

Mulige synergier/ulemper

Alternativ C vil ikke kunne bidra positiv på eksisterende infrastruktur.

Samtlige virkninger for alternativ C er vurdert i tabell 15.

Tabell 15: Vurderinger av virkninger for alternativ C

Bærekrafts dimensjon	Virkningsområde	Positive virkninger	Negative virkninger
Miljø	Vannmiljø, Drammensfjorden	3	
	Vannmiljø, Oslofjorden	0	0
	Utslipp av klimagasser		1
Sosiale forhold	Støy for bygging langs trasé		1
	Belastning for myke og harde trafikanter langs ny trasé		1
Annen ressursbruk	Tid til gjennomføring, internt		1
Samfunn	Håndtere befolkningsvekst	3	
	Sårbarhet i systemet, ledningsnett/overføringsanlegg		1
Mulige synergier/ulemper	Påvirkning på eksisterende avløps- infrastruktur	0	0
	Usikkerhet på tid/kostnad		3
	Avhengigheter		3
	Tid til å innfri krav fra Statsforvalter	3	
SUM		9	11

Positive virkninger av alternativ C er først og fremst knyttet til bedringer i Drammensfjorden og at dersom et nytt anlegg plasseres i Nordbykollen vil Asker rimelig raskt kunne etablere en overføring fra Lahell til Solumstrand. Det som skiller dette alternativet fra de andre to når det gjelder negative virkninger dreier seg i all hovedsak om avhengigheter mot andre prosesser i kommunene Lier og Drammen.

8.8. Normalisering og vektning av kostnader og virkningsområder

For å kunne vurdere kostnadene sammen med de andre faktorene må vi normaliserer samtlige variabler slik at de blir i samme størrelsesorden. I tillegg har vi slått sammen de virkningsområdene som hører inn under samme bærekraftsdimensjon. Det gjør visualiseringen lettere å forstå.

Normaliserte resultater vises i figur 12. De totalt minst negative søylene er ifølge analysen de mest samfunnsøkonomisk lønnsomme. I denne analysen har samtlige av de vurderte bærekraftsdimensjonene fått like stor vekt.

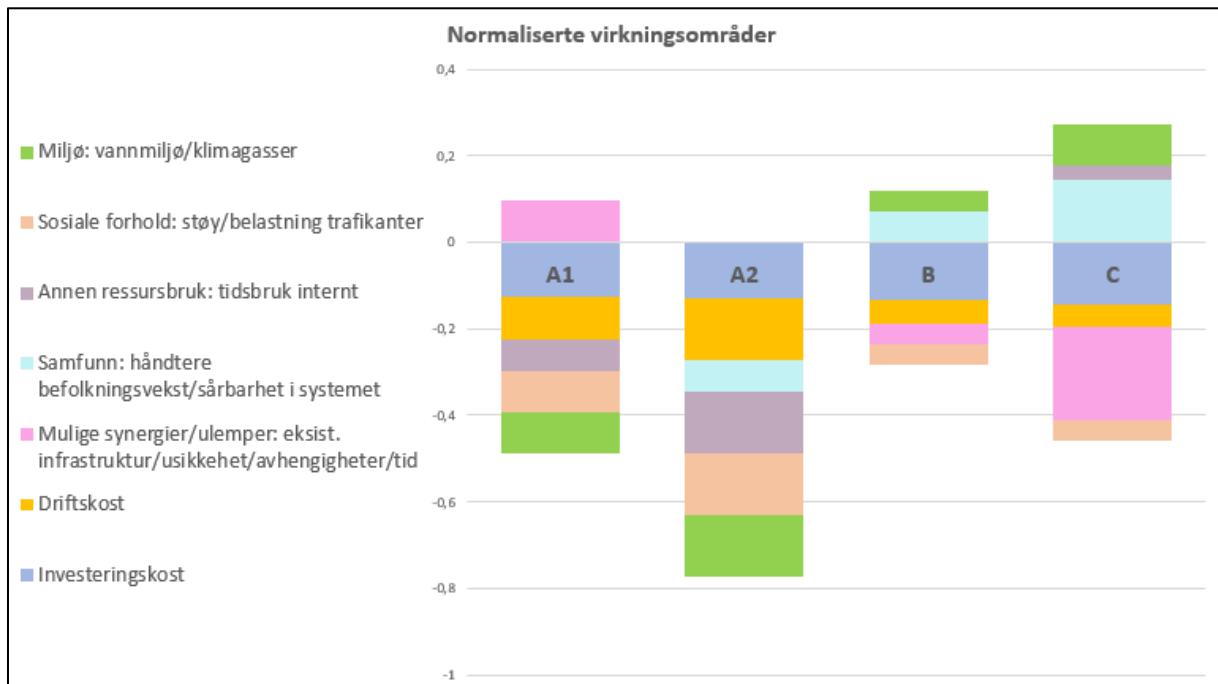

Figur 12: Normaliserte resultater

Ved å gi alle dimensjoner like stor vekt viser altså normalisering at det mest gunstige tiltaket vil være å bli en part i et nytt avløpsrensaneanlegg, enten bare sammen med Lier eller sammen med Lier/Drammen. Nedsiden med å skulle delta i et regionalt anlegg, sammenlignet med de andre alternativene, er usikkerheter knyttet til fremdrift/tid til ferdigstillelse.

Dersom vi velger at det økonomiske perspektivet er av større betydning enn de andre, og gir disse to variablene en større vekt, kan resultatet av analysen se ut som i figur 12. Her er økonomi vektet 50%, og alle da andre områdene vektet likt (10% hver).

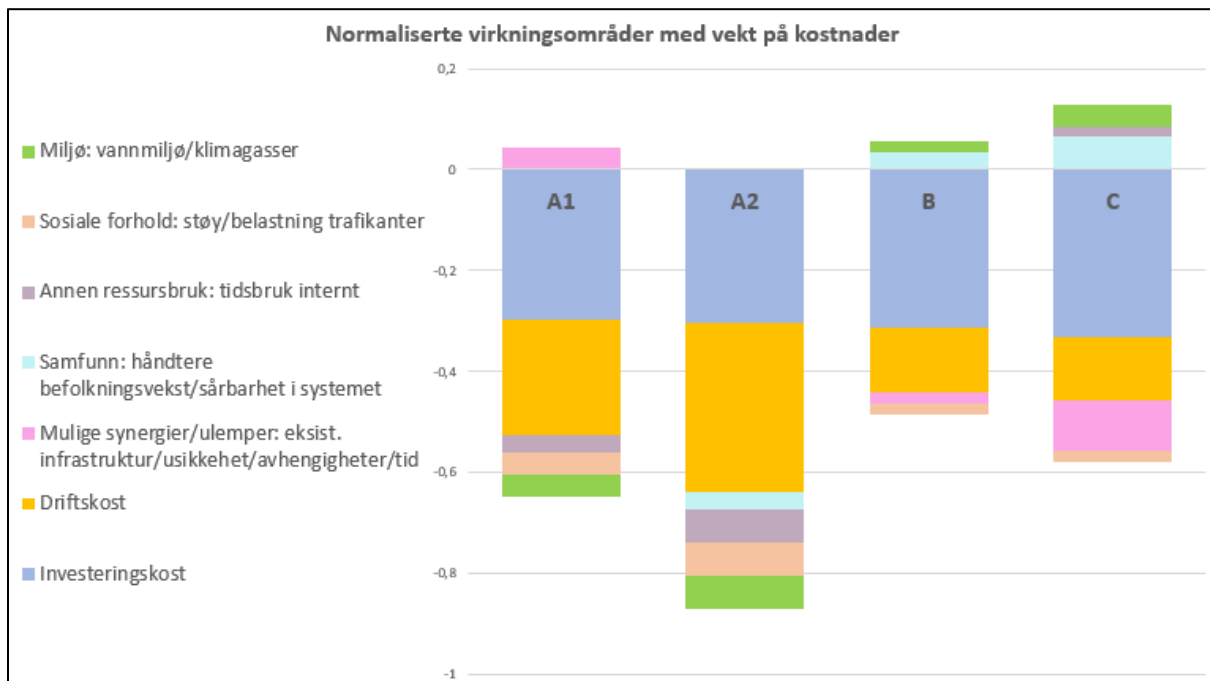

Figur 13: Vektet analyse av virksomhetsområder med vekt på kostnader.

Tiltross for at økonomi vektet høyt er effekten av de andre områdene til sammen så stor at det økonomiske perspektivet ikke endrer rangeringen av tiltakene. De økonomiske forskjellene i tiltakene er for små til at det blir store utslag i analysen.

9. Oppsummering

Dette kapitlet gir en oppsummering av de viktigste funnene i den analysen som er gjort.

9.1. Kostnader

Årlige driftskostnader og totale investeringskostnader for samtlige vurderte alternativer vises i tabell 16.

Tabell 16: Oppsummering av drifts- og investeringskostnader

Alternativ	Drifts-kostnader, mill./år	Investerings-kostnader, mill. totalt
Null	3,25	211
A1 -overføring til VEAS via Bødalen	4,70	358
A2 – overføring til VEAS via Heggedal	6,80	368
B – nytt RA sammen med Lier i Gullaugfjellet	2,63	401
C – regionalt anlegg sammen med Lier og Drammen	2,57	377

Alternativene med overføring til et sentralt RA har de billigste driftskostnadene. Null- alternativet har de billigste investeringskostnadene, men avskrivningstiden til dette tiltaket er adskillig kortere enn for de andre alternativene. Bortsett fra null- alternativet er alternativene med overføring til VEAS samt bygging av regionalt anlegg sammen med Lier og Drammen omtrent likestilt når det gjelder investeringskostnader.

9.2. Virkninger

Positive og negative virkninger for samtlige alternativer er summert opp i tabell 17.

Tabell 17: Oppsummering av vurderte virkninger

Alternativ	A1	A2	B	C
Antall positive virkninger	6	5	6	9
Antall negative virkninger	12	18	8	11

Samtlige virkninger vises også i figurene 14 og 15. Figur 14 viser de negative virkningene mens figur 15 viser de positive virkningene.

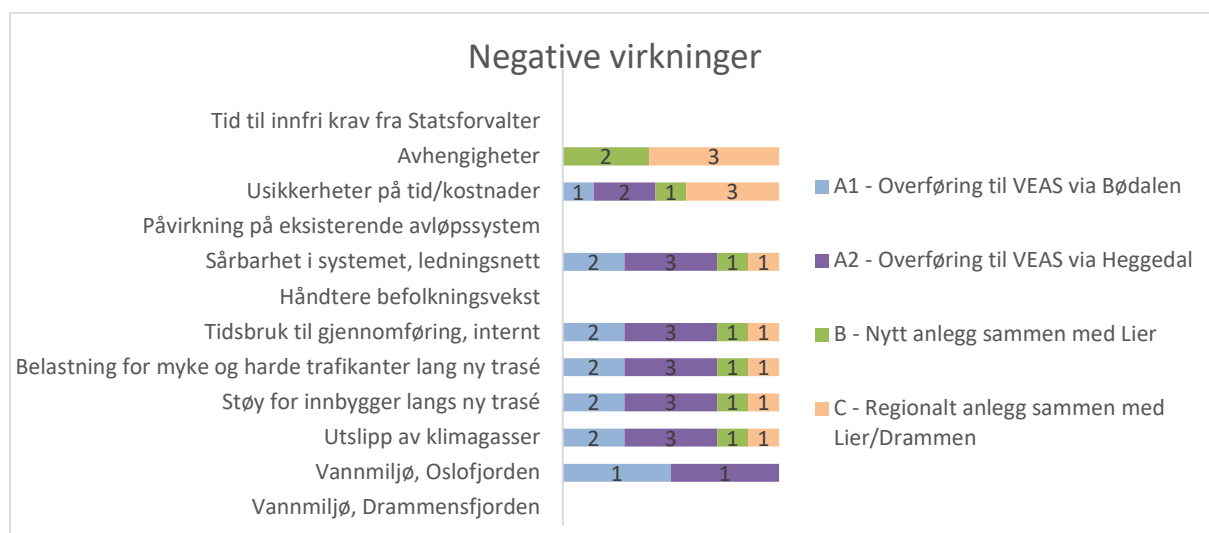

Figur 14. Oppsummering av negative virkninger

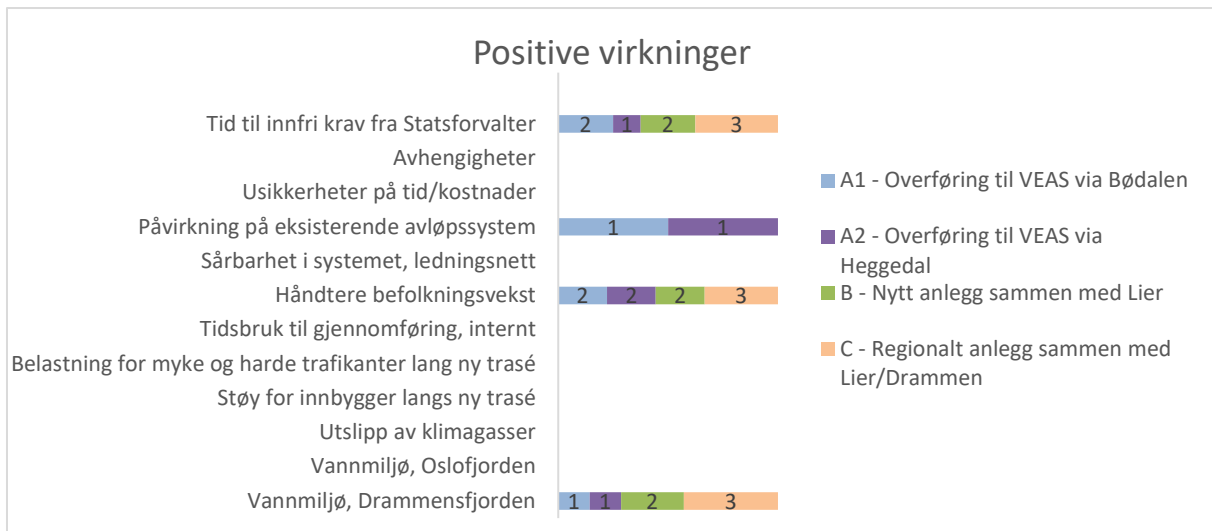

Figur 15. Oppsummering av positive virkninger

En normalisering av kostnader sammen med andre virkningsområder viser at detagelse i et regionalt anlegg vil være det mest gunstige tiltaket.

9.3. Vurdering opp mot målsetting

Følgende målsetting er satt for prosjektet:

1. Løsningen skal oppfylle krav fra myndighetene v/Statsforvalter
2. Ny løsning skal være fremtidsrettet med tanke på nye renskrav
3. Avløpsvann fra Lahell rensedistrikt skal ikke bidra til forurensning
4. Valgt renseløsning skal ta høyde for planlagt befolkningsvekst i rensedistriktet
5. Renseløsningen skal bidra til sirkulærøkonomi

Nullalternativet er å betrakte som en midlertidig løsning som på sikt vil måtte avvikles.

Nullalternativet vil heller ikke oppfylle målsetting 2, 3 og 4. Det anbefales derfor ikke å gå videre med dette alternativet.

Alternativ A1 og A2, med en overføring til VEAS, vil innfri samtlige av målsettingene. Men med disse alternativene vil Asker kommune måtte gjøre store investeringer i et overføringssystem, både ved å oppgradere eksisterende system og å etablere nye pumpestasjoner/ledningsnett. Disse investeringene vil gå på bekostning av investeringer som er mer prekære andre steder i kommunen. Det anbefales derfor ikke å gå videre med alternativ A1/A2.

Alternativ B vil også kunne innfri samtlige av målsettingene. Et renselanlegg bare for Asker og Lier vil bli et forholdsvis lite anlegg, og teknologiutvikling etc. vil kunne bli begrenset. Dersom Asker og Lier går sammen med Drammen kommune i et regionalt renselanlegg, vil anlegget i mye større grad kunne bidra til å utvikle ny teknologi. Et så stort anlegg vil dessuten være robust og vil sannsynligvis kunne håndtere endringer i for eksempel renskrav på en smidigere måte enn et mindre anlegg. I tillegg vil Asker kommune kunne jobbe for å overføre avløpsvann fra Lahell til Solumstrand før et nytt regionalt renselanlegg står klart. Dette er antatt å være den raskeste måten å løse utfordringene i rensedistriktet på. I tillegg vil et regionalt anlegg med riktig renseteknologi og et utslipp lagt på riktig

sted og riktig dyp kunne bidra til en bedring av vannkvaliteten i Drammensfjorden. Det anbefales derfor å gå videre med Alternativ C – et regionalt renseanlegg i samarbeid med Lier og Drammen.



Saksframlegg

Arkivsak
22/21561-1

Saksbehandler
Unni Hübertz Flugstad

Behandles av
Formannskapet

Møtedato
07.02.2023

KS debatthefte 2023 - Evne og kraft til å bære og mellomoppgjøret 2023

Kommunedirektørens forslag til vedtak:

1. Asker kommune ber KS om å ta opp den krevende økonomiske situasjonen i kommunene med regjeringen, hvor det i statsbudsjettet ikke legges opp til en reell kompensasjon for pris- og lønnsvekst i 2023. Dette vil ramme velferdstilbudet til innbyggerne og kommunenes ansatte.

Asker kommune ønsker at KS fortsatt tar en aktiv rolle og arbeider for å øke kommunens handlingsrom inn mot sentrale myndigheter.

Asker kommune ønsker at KS prioriterer arbeid med helhetlige digitale løsninger og digitalt utenforskap.

KS bør videreføre sitt arbeid med å sikre at det på nasjonalt nivå tas grep for å utdanne flere sykepleiere, leger og annet mangelpersonell.

KS bør arbeide aktivt for å sikre at medvirkning mellom folkevalgte og innbyggere styrkes.

2. Asker kommune ønsker at den sentrale potten bør prioriteres stillinger med høyskole-/universitetsutdanning og spesielt de med lengst ansiennitet.

For å motivere flere ansatte til å ta fagbrev bør forskjellen i lønn mellom stillinger uten krav om utdanning og fagarbeidere økes.

3. Asker kommune ønsker at det avsettes en andel av den totale lønnpotten til lokale forhandlinger, minimum 0,5 %.

1. Sammendrag og konklusjon

KS sender ut debattheftet til sine medlemmer for politisk behandling i forkant av strategikonferansene. Dette for å sikre god politisk forankring blant folkevalgte i kommunene. Asker kommunes svar til KS er med på å gi mandat og rammer for det kommende oppgjøret, samt gi retning til KS sitt arbeid overfor nasjonale myndigheter og aktører innenfor en rekke samfunnsområder. Innspillene fra medlemmene blir oppsummert på strategikonferansene.

Årets debattheft er delt inn i to og er kalt:

- Evne og kraft til å bære
- Mellomoppgjøret 2023

Kommunedirektørens forslag til vedtak viser kommunens synspunkter og prioriteringer på de spørsmålene som reises i debattheftene.

2. Bakgrunn for saken/saksopplysninger

Kommunens behandling av KS debatthefter sikrer god forankring og er en forutsetning for at KS lykkes som en samlende arbeidsgiverorganisasjon og en relevant interessepolitisk aktør. Kommunenes innspill gir mandat til KS sin strategi overfor de sentrale myndighetene og arbeidstakerorganisasjonene, og viser hva kommunen opplever som viktig at KS setter søkelys på.

Årets debatthefter, som ligger vedlagt, er kalt «Debattheft I 2023 – Evne og kraft til å bære og Debattheft II 2023 – Mellomoppgjøret 2023.

Debattheft 1 retter oppmerksomhet på samfunnsmessig viktige områder som KS jobber med som interessepolitisk aktør, og KS spør:

Er utfordringsbildet som beskrevet ovenfor gjenkjennbart for din kommune/fylkeskommune?

Bildet slik det er beskrevet i debattheft 1 er noe som Asker kommune kjenner seg igjen i. Temaene som belyses tar opp relevante utfordringer som vi står overfor.

Kommunens økonomi har vært preget av koronapandemi, krig i Ukraina, høy prisvekst inkludert høye energipriser, økende rente og urolige finansmarkeder. Den

Økte prisveksten er ikke kompensert i de statlige overføringene til kommunene. Nytt inntektssystem fra 2024 og flere skatterike innbyggere som flytter utenlands vil medføre et redusert handlingsrom for Asker kommune.

Asker kommune forventer store demografiske endringer, flere eldre og et voksende ungt utenforskap, noe som vil kunne ha stor betydning for tjenestebehovet og kommunens økonomi. Et redusert økonomisk handlingsrom vil kreve tøffe prioriteringer.

«Et bærekraftig digitalt skifte» krever en sikker digital infrastruktur med god kapasitet. Den digitale infrastrukturen vil i seg selv kunne gi mange gevinster innenfor tjenesteutviklingen i kommunene. Muligheten for å oppnå større gevinster ligger i å koble den digitale infrastrukturen med annen samfunnskritisk infrastruktur som kraft/energi, vann, mobilitet og bygg. Samtidig skaper det en sårbarhet for at samfunnskritisk infrastruktur kan kompromitteres gjennom digitale angrep. Kompleksiteten i dette er stor og kommunene klarer ikke å løse dette alene. Samtidig kan kommunene heller ikke overlate ansvaret til andre. Det er viktig at alle kommuner erkjenner at utfordringene må løses gjennom samarbeide globalt, nasjonalt, regionalt og lokalt.

Digitalt utenforskap er en utfordring i dagens samfunn, og KS bør sette søkelys på hvordan vi kan sikre likeverdig eller fullverdig samfunnsdeltakelse for alle.

KS må være pådriver for at det nasjonalt tas grep for å utdanne bla. sykepleiere, vernepleiere, barnehagelærere, leger m. fl, grupper som kommuner i sentrale strøk sliter med å rekruttere.

Er det andre langsiktige utfordringer enn det som er beskrevet, som dere vil peke på? Hvilke utfordringer mener dere det blir spesielt viktig å være oppmerksom på fremover?

Ressursknapphet er utfordringer som i større grad kunne vært problematisert og sirkulærøkonomi som eksempel på løsning. De store forbruksbaserte utslippskildene som er de største kildene til klimagassutslipp og kunne vært balansert tydeligere i utfordringsbildet. Det vil være viktig å være oppmerksom på areal- og ressursbruk, og da med sirkulærøkonomi som en løsning. Videre om de nasjonale virkemidlene er riktig innrettet og sterke nok med tanke på å oppnå de nasjonale målene som er satt.

Forekomst av kvikkleire i grunnen, flom og overvann er utfordringer kommunen jobber med og som også er et nasjonalt problem. Videre er vern av kyst, mark og kulturminner viktig i en tid der man møter press på bruk av arealene til andre formål. Behovet for samfunnssikkerhet i forhold til klimaendringer og utrygg byggegrunn bør vies ekstra oppmerksomhet fremover, og det er viktig med en god balanse mellom vern og utnyttelse av tilgjengelige arealer.

Kommunene beveger seg i retning av større samarbeid med og større medvirkning fra innbyggerne, samtidig som det oppleves at kommuneloven legger formelle begrensninger. Konsekvensen kan være at samarbeidet går mer mellom administrasjon og innbyggere i stedet for mellom folkevalgte og innbyggere. Formelle arenaer bidrar til at de mest ressurssterke innbyggerne deltar, noe som kan være med på å forsterke skiller i politisk deltakelse. KS bør i større grad bidra til å løse denne utfordringen.

Sosiale medier baserer seg i større grad på lukkede nettverk. Dette stiller større krav til hva slags kompenserende arenaer det finnes i både lokalsamfunn og i større enheter.

Norsk Vann har beregnet at kommunene må investere mer enn 360 milliarder kroner innenfor vann og avløpsområdet de neste 20 årene. Investeringene er nødvendige for å tilpasse infrastruktur og renseprosesser til klimaendringer, befolkningsutvikling og strengere myndighetskrav, særlig på avløpsområdet. Statlig koordinering og en planmessig tilnærming til det store investeringsbehovet kan bidra til å holde gebyrveksten betydelig lavere enn om kommunene overlates til seg selv.

Hvilke muligheter og utfordringer opplever kommunene/fylkeskommunene selv i arbeidet med bærekraftig arealbruk? Hvilke nye verktøy og virkemidler vil være nyttige og nødvendige i kommunes/fylkeskommunens arbeid med bærekraftig arealbruk?

Kommunens plansystem bygger på FNs bærekraftsmål. I den enkelte sak kan det være utfordrende å tolke hva målene betyr, og omsette målene til konsekvent arealplanlegging.

Asker kommune planlegger utviklingen av kommunen rundt kommunenes tettsteder og kollektivknutepunkter i en flersentermodell. Dette for å begrense privat bilbruk og øke kollektivtransporten, samt gi innbyggerne nærhet til servicetilbud og kommunale tjenester.

PBL gir i utgangspunktet muligheter for en arealpolitikk som også vektet inn bærekraftig arealbruk. Utfordringene ligger i manglende mekanismer for at disse skal balanseres eller at eksisterende mekanismer for dette ikke benyttes. Det oppstår et krysspress der man skal ivareta både økonomisk vekst og klima og natur. En mulighet for å avhjelpe dette krysspresset lokalt er at det på nasjonalt nivå gis tydeligere føringer for hva som kan utbygges og hvor mye som kan utbygges i hver kommune. Det er behov for større kunnskap og bedre metoder for å prissette konsekvensene av nedbygging av natur. Kunnskap om natur og helhetlig kartlegging er avgjørende for å sikre god og helhetlig planlegging, og må trekkes inn tidlig i prosessen slik at naturhensyn blir ivaretatt og prosjektene blir bærekraftige.

Arealregnskap er et viktig virkemiddel for å få oversikt over kommunens arealbruk og det er behov for at dette standardiseres i Norge.

Innsigelsesinstituttet benyttes, men i praksis viser det seg at det stadig gis færre innsigelser. Det kan være behov for å stille spørsmål ved og eventuelt utrede om mekanismene med innsigelser fungerer slik intensjonen er.

Hva er de største barrierene for å få til en raskere omstilling i din kommune/fylkeskommune? Hvor ser dere de største mulighetene for å mobilisere internt i egen organisasjon og med eksterne utenfor organisasjonen?

For å møte utfordringene må kommunene sikres tilstrekkelig handlingsrom til å gjøre egne valg og finne fleksible løsninger tilpasset den lokale situasjonen og behovene. De siste årene er det innført bindende normer for lærertetthet i skolen og bemanning/pedagogdekning i barnehagene. Om lag 80 % av utgiftene i disse tjenesteområdene er lønnsrelaterte. Bemanningsnormene har begrenset kommunenes mulighet til å finne nye løsninger og gode lokale tilpasninger i disse tjenesteområdene som utgjør over 1/3 av kommunens tjenestetilbud. KS må fortsette med sitt arbeid for å sikre kommunens handlingsrom.

Kommunene må være kreative og nytenkende rundt hvordan vi tiltrekker oss nødvendig kompetanse og utvikler den vi har. Heltidskultur og Tørn-prosjekt er viktige tiltak i denne sammenheng, og kommunene trenger fortsatt støtte fra KS i slike og tilsvarende prosjekter i fremtiden.

Kommunen er avhengig av å søke midler og dra veksler på eksterne ressurser for å få til en del av innovasjonen og utviklingen.

Større involvering fra frivilligheten og økt samskaping er områder som må videreutvikles for sammen løse morgendagens oppgaver og møte fremtidens utfordringer.

KS spør i debatthefte 2 – mellomoppgjøret 2023:

Bør den økonomiske rammen i mellomoppgjøret 2023 forhandles sentralt, eller bør deler av den forhandles lokalt, ut fra lokale behov og prioriteringer?

I de senere årene har de sentrale oppgjørene i stor grad tatt hensyn til de rekrutteringsutfordringer kommunene har. Lønssystemet er regulert og justert slik at lønnsnivået for blant annet nyutdannede er på et akseptabelt nivå. Dette innebærer at ansatte som har lang erfaring og som ligger utenfor lønnsstigen som er basert på ansiennitet opp til 16 år har fått lavere uttelling i de sentrale oppgjørene. Videre er det på flere år ikke avsatt midler til lokale lønnsforhandlinger.

Asker kommune ønsker derfor at en del av den sentrale potten brukes på ansatte med mer enn 16 års ansiennitet. Videre at det settes av midler til lokale forhandlinger for å kunne gjennomføre nødvendige lønnsmessige tiltak ut ifra våre lokale behov og kommunens situasjon.

I årene fremover vil det bli stort behov for fagarbeidere innenfor ulike yrker. I forbindelse med rekruttering til fagarbeiderstillinger, men også for å motivere egne ansatte til å ta fagbrev vil det være nødvendig at det er en forskjell i lønn mellom stilling uten krav om utdanning og fagarbeidere. Dette for å motivere flere til å ta en fagutdanning.

Hvis det avsettes midler til lokale forhandlinger, hvor stor bør potten i så fall være?

Asker kommune ønsker at det minimum avsettes 0,5 % av den totale potten til lokale lønnsforhandlinger. Vi har et behov for lokale midler for å gjøre nødvendige harmoniseringer og sikre lønnsutvikling for grupper som har fått mindre uttelling i de sentrale lønnsoppgjørene i de senere årene.

Hvis rammen fordeles sentralt:

- *Er det ønskelig at alle ansatte får omtrent like store tillegg eller er det ønskelig med en tydeligere prioritering av enkelte grupper framfor andre?*
 - Prioritere de som har fagutdanning og høyskoleutdanning/universitetsutdanning
- *Om enkelte grupper skal prioriteres, hvilke stillingsgrupper og/eller ansiennitetsstrinn bør i så fall få?*
 - De med 16 års ansiennitet bør prioriteres. Ved forrige tariffoppgjør fikk de med lav ansiennitet relativt høye tillegg, og derfor bør de med lang ansiennitet prioriteres nå.

Det er ikke ønskelig med eget tariffområde for lærergruppen slik det i enkelte sammenhenger har vært forslag om.

3. Sakens relevans for de tre bærekraftsdimensjonene

Saken berører satsningsområdene: God utdanning, et anstendig arbeid og Samarbeid for å nå målene.

4. Tidligere behandling

Hvert år sender KS ut debattheftet til sine medlemmer for politisk behandling.

5. Kommunedirektørens vurdering

Det er viktig at Asker kommune gir sine innspill til KS og dermed er med på å forme den videre strategien KS vil føre overfor sentrale myndigheter knyttet til kommunenes handlingsrom.

Kommunene står overfor en rekke utfordringer i tiden fremover og det er viktig at KS i sin rolle setter søkelys på kommuneøkonomi, den digitale utviklingen, demokratihensyn og forhold knyttet til vern og arealutnyttelse.

For Asker kommune er det viktig at de sentrale lønnsforhandlingene gjennomføres etter en økonomisk forsvarlig ramme for kommunene i tråd med frontfagsmodellen. Videre vil det ønskelig at det avsettes midler til lokale forhandlinger slik at vi kan gjennomføre nødvendige lønnsmessige tiltak. Det bør avsettes minimum 0,5 % av den totale potten, helst noe mer.

Lars Bjerke
kommunedirektør

Dokumentet er elektronisk godkjent.

Vedlegg:

KS - Debattheft I - 2023. Evne og kraft til å bære (002)

KS - Debattheft II - 2023. Mellomoppgjøret 2023 (002)

KS - Debattheft II - 2023. Mellomoppgjøret 2023



Saksprotokoll

Arivsak
22/21561

Saksbehandler
Unni Hübertz Flugstad

Behandlet av
1 Formannskapet

Møtedato **Saksnr.**
07.02.2023 29/23

KS debatthefte 2023 - Evne og kraft til å bære og mellomoppgjøret 2023

Formannskapet har behandlet saken i møte 07.02.2023 sak 29/23

Behandling

Kommunedirektør Lars Bjerke innledet kort til saken.

Varaordfører Monica Vee Bratlie (H) fremmet på vegne av H, V, Sp og KrF følgende forslag til alternativt punkt 1 (forslag innskutt og i kursiv):

Asker kommunes høringssvar fremgår av følgende vedtak:

Asker kommune ber KS om å ta opp den krevende økonomiske situasjonen i kommunene med regjeringen, hvor det i statsbudsjettet ikke legges opp til en reell kompensasjon for pris- og lønnsvekst i 2023. Dette vil ramme velferdstilbudet til innbyggerne og kommunenes ansatte. Asker kommune ønsker at KS fortsatt tar en aktiv rolle og arbeider for å øke kommunens handlingsrom inn mot sentrale myndigheter. (vedtatt mot 2 – A)

KS bør bidra til statlig koordinering og investeringer innenfor vann- og avløpsområdet for å ikke øke gebyrveksten ytterligere. Strengere myndighetskrav og store utbedringer på dette feltet er helt nødvendige for kommunene og for klima og miljø.

Asker kommune ønsker at KS prioriterer arbeid med helhetlige digitale løsninger og digitalt utenforskap.

Det bør jobbes videre med tiltak for å styrke laget rundt elevene, samt å redusere omfanget av rapportering og administrativt arbeid for lærerne. Asker

kommune mener det er viktig å se på tiltak for å rekruttere, utvikle og beholde flere kvalifiserte lærere i skolen.

KS bør videreføre sitt arbeid med å sikre at det på nasjonalt nivå tas grep for å utdanne flere sykepleiere, leger og annet mangelpersonell.

Asker kommune mener det også bør ses på muligheter for forlengt yrkeskarriere, slik man gjorde under pandemien, samt å prøve ut nye måter å organisere arbeidet på ved å benytte mer målrettet bruk av kompetanse.

KS bør arbeide aktivt for å sikre at medvirkning mellom folkevalgte og innbyggere styrkes.

Martin Berthelsen (SV) fremmet følgende tilleggsforslag:

Formannskapet ber kommunedirektøren fremme en sak om konsekvenser for Asker kommune ved kompensasjonstiltak som varslet av statsminister og finansminister 3. februar.

Martin Berthelsen (SV) fremmet så forslag til alternativt punkt 2:

Asker kommune ønsker at den sentrale potten prioriterer de som har fagutdanning og høyskoleutdanning/universitetsutdanning.

Hanne Lisa Matt (MDG) fremmet følgende forslag:

Hele saksutredning legges ved som hørings svar fra Asker kommune.

Innstillingens punkt 1, første avsnitt, ble vedtatt, mot 2 stemmer (A).

Innstillingens punkt 1 for øvrig, med Bratlies forslag til tillegg, ble enstemmig vedtatt.

Berthelsens forslag til alternativt punkt 2 fikk 2 stemmer (SV,MDG), og falt.

Kommunedirektørens innstilling, punkt 2, ble deretter enstemmig vedtatt.

Kommunedirektørens innstilling, punkt 3, ble enstemmig vedtatt.

Berthelsens forslag til tilleggspunkt fikk 2 stemmer (SV,MDG), og falt.

Matts forslag til tilleggspunkt fikk 2 stemmer (SV,MDG), og falt.

Vedtak

1. Asker kommunes hørings svar fremgår av følgende vedtak:

Asker kommune ber KS om å ta opp den krevende økonomiske situasjonen i kommunene med regjeringen, hvor det i statsbudsjettet ikke legges opp til en reell kompensasjon for pris- og lønnsvekst i 2023. Dette vil ramme

velferdstilbudet til innbyggerne og kommunenes ansatte. Asker kommune ønsker at KS fortsatt tar en aktiv rolle og arbeider for å øke kommunens handlingsrom inn mot sentrale myndigheter.

KS bør bidra til statlig koordinering og investeringer innenfor vann- og avløpsområdet for å ikke øke gebyrveksten ytterligere. Strengere myndighetskrav og store utbedringer på dette feltet er helt nødvendige for kommunene og for klima og miljø.

Asker kommune ønsker at KS prioriterer arbeid med helhetlige digitale løsninger og digitalt utenforskap.

Det bør jobbes videre med tiltak for å styrke laget rundt elevene, samt å redusere omfanget av rapportering og administrativt arbeid for lærerne. Asker kommune mener det er viktig å se på tiltak for å rekruttere, utvikle og beholde flere kvalifiserte lærere i skolen.

KS bør videreføre sitt arbeid med å sikre at det på nasjonalt nivå tas grep for å utdanne flere sykepleiere, leger og annet mangelpersonell.

Asker kommune mener det også bør ses på muligheter for forlenget yrkeskarriere, slik man gjorde under pandemien, samt å prøve ut nye måter å organisere arbeidet på ved å benytte mer målrettet bruk av kompetanse.

KS bør arbeide aktivt for å sikre at medvirkning mellom folkevalgte og innbyggere styrkes.

2. Asker kommune ønsker at den sentrale potten bør prioriteres stillinger med høyskole-/universitetsutdanning og spesielt de med lengst ansiennitet.

For å motivere flere ansatte til å ta fagbrev bør forskjellen i lønn mellom stillinger uten krav om utdanning og fagarbeidere økes.

3. Asker kommune ønsker at det avsettes en andel av den totale lønnpotten til lokale forhandlinger, minimum 0,5 %.



Debattefte I – 2023

Evne og kraft til å bære



Foto: Sharon Christina Rørvik/Unsplash

Innhold

04

HVA ER DE MEST RELEVANTE
UTFORDRINGENE FREMOVER?

09

HVORDAN STYRKE LOKALDEMOKRATIETS EVNE
OG KRAFT TIL BÆREKRAFTIG AREALBRUK?

19

HVORDAN FÅ TIL EN RASKERE OMSTILLING
OG MOBILISERING AV RESSURSER?

Kjære folkevalgte

God forankring hos kommuner og fylkeskommuner er en forutsetning for å lykkes som en samlende arbeidsgiverorganisasjon og en relevant interessepolitisk aktør. Hvert år sender vi ut et debatthefte der vi ber dere alle gi innspill. Svarene på spørsmålene vi stiller, og diskusjonene vi har på strategikonferansene og i KS' politiske valgte fylkesmøter og fylkesstyret, er avgjørende for våre prioriteringer og vårt arbeid fremover.

Vi går nå inn i det siste året i valgperioden. Høsten 2023 velges nye kommunestyre og fylkesting. Med det starter også en ny KS-periode. Utgangen av én periode og inngangen til en annen, er et godt tidspunkt til å reflektere over hvor Kommune-Norge står, og til å gi innspill til hva KS som medlemsorganisasjon bør legge vekt på fremover.

Forrige Landsting vedtok prioriterte mål og satsinger for kommunesektoren samlet i dokumentet [Mange bekker små](#). Debatthefte I for 2023, tar utgangspunkt i det overordnede kapittelet fra «Mange bekker små» kalt «Evne og kraft til å bære». Hva skal til for å sikre og styrke lokaldemokratiets evne og kraft til å løse de store bærekrafts utfordringene?

I årets debatthefte I, løfter KS de store samfunnsutfordringene som vil prege kommunesektoren fremover. Skal vi som samfunn lykkes med å møte disse utfordringene, er det helt nødvendig med en felles virkelighetsfor-

ståelse. I heftet går vi nærmere inn på to av virkemidlene for å løse utfordringene; arealpolitikken og arbeidsgiverpolitikken.

Innspillene vil bli brukt som utgangspunkt for arbeidet med å vedta nye prioriterte mål og satsinger for kommunesektoren på Landstinget i 2024, og i forberedelsene av konsultasjonsmøtet med regjeringen våren 2023. Svarene vil også bli brukt i KS' løpende interessepolitiske arbeid for å møte fremtidens utfordringer.

Årets debatthefte II handler om neste års mellomoppgjør. For å tydeliggjøre hvor sentral medlemsdialogen er for forankring av våre tariffpolitiske posisjoner, har KS i år definert et eget debatthefte II som handler om lønnsforhandlingene. Etter et krevende hovedtariffoppgjør i 2022, er det ekstra viktig med et samlet utgangspunkt for kommende forhandlinger våren 2023.

Lykke til med diskusjonene!
Oslo, november 2022



Lasse Hansen

Lasse Hansen
Administrerende direktør

Hva er de mest relevante utfordringene fremover?

Koronapandemiens ettervirkninger, krigen i Ukraina og klimaendringene har skapt en rekke kriser i Europa. Økonomien er preget av kraftig prisvekst, forsyningsutfordringer og inflasjon. Demokratiet er under press. Uroen i verden treffer også norske kommuner og fylkeskommuner.

Her presenterer vi de hovedutfordringene kommunesektoren står i, og som blir mest sentrale å finne gode løsninger på. Vi ønsker at dere diskuterer og gir oss innspill for å fylle ut utfordringsbildet. Dette blir et viktig grunnlag i forberedelsene av KS Landsting 2024.

Flere eldre gir økte helse- og omsorgsbehov

SSBs nye befolkningsfremskrivninger viser at vi blir flere og at veksten i befolkningen vil bli ujevnt fordelt. Byene og områdene rundt vil vokse, mens svært mange distriktskommuner vil få lavere folketall. Sammensetningen av eldre og unge endrer seg, og vi blir flere eldre. Mange distriktskommuner vil få en befolkning med særlig høy gjennomsnittlig alder. Det blir færre i yrkesaktiv alder bak hver pensjonist. Selv om folketallet i distriktene skulle stabiliseres, vil aldringen i befolkningen bety enda større forsørgerbyrde i mange distriktskommuner, enn i byene og områdene rundt.

Kommunale helse- og omsorgstjenester koster kommunene mer for hvert år. De siste årene har det vært en betydelig vekst i helse- og omsorgstjenestene blant yngre brukere. Samtidig vil flere eldre i befolkningen gjøre at behovet for kommunale helse- og omsorgstjenester vil øke.

Trangere økonomi krever tøffere prioriteringer

Pandemien var ikke over før høye byggekostnader, energipriser og markant prisvekst skapte nye utfordringer for kommunesektoren. Overraskende høye skatteinntekter har reddet sektorens økonomi mange år på rad.

Økonomien i kommunesektoren henger sammen med utviklingen i norsk økonomi. Befolkningen i arbeidsdyktig alder vil bli redusert og oljesektoren er ikke lenger en sikker underliggende drivkraft til velstandsvekst. Oljefondet må forventes å øke mindre enn det har gjort. Dermed vil finansieringsbidraget til videre økt offentlig ressursbruk trolig bli mindre enn vi har blitt vant med. Følgene av Russlands invasjon av Ukraina svekker også utsiktene for norsk og internasjonal økonomi.

Økt oppmerksomhet på sikkerhet og forsvar, samt tendenser til utflåting av globaliseringstakten, svekker vekstevnen i økonomien. Samtidig kommer økende behov for helse og omsorgstjenester, klimautfordringene og et betydelig vedlikeholdsetterslep på infrastruktur til å øke utgiftene.

Flere utenfor samfunns- og arbeidsliv

Vi har ikke lyktes med å få flere i jobb og sikre at alle er en del av fellesskapet. Utenforskap kan hindre mennesker i å leve gode liv og svekker samholdet i samfunnet vårt. Årsakene er sammensatte og krever bred innsats. Forskere peker på sektorisering og mangel på tverrsektorielt samarbeid som grunner til at vi ikke lykkes med å forebygge utenforskap. Opphopning av levekårsproblemer i bestemte områder er en klar utfordring for spesielt de store kommunene.

Det har lenge vært bekymring for ungt utenforskap. Flere enn før fullfører videregående skole, men 11 prosent av befolkningen mellom 15 og 29 år er verken i arbeid,

utdanning eller opplæring. En økende andel barn vokser opp i familier med lav inntekt. Vi vet at pandemien gikk spesielt hardt utover barn og unge. Selv om tall fra Ungdata viser at mange har klart seg greit, så har henvisningene til spesialisthelsetjenesten innen psykisk helse økt.

Psykiske lidelser er en viktig årsak til ung uførhet og frafall fra utdanning og arbeidsliv. Omkostningene er store både for samfunnet og for de unge det gjelder, i tillegg til at arbeidslivet mister tilgang til nødvendig arbeidskraft og kompetanse.

Klima-, natur- og miljøutfordringene tiltar

Kommuner og fylkeskommuner spiller en sentral rolle i det grønne skiftet for å ta vare på naturen, få ned klimautslipp, og gjøre tilpasninger til et klima i endring. Økt behov for forebygging, beredskap og reparasjon etter klimaskapte ødeleggelser merkes tydelig i store deler av kommunesektoren. Skjerpede nasjonale mål fører til behov for ytterligere utslippskutt innen transport, bygg og avfall. Samtidig forsterkes krav til bærekraftig arealbruk. Det varierer hvilke økologiske verdier, naturressurser og næringsstruktur de ulike lokalsamfunnene har. En generell utfordring er å sikre nødvendig samspill mellom forvaltningsnivåene, befolkning og næringsliv.

Digitalisering i ulik fart og med ulik kraft

Digital infrastruktur er avgjørende for å få til et digitalt skifte og levere tjenester i hele landet. Kvaliteten på infrastrukturen påvirker hvor effektivt man kan digitalisere,

hvor stabile de digitale tjenestene er og hvor sårbar man er for dataangrep. Kommunesektoren står overfor juridiske og tekniske utfordringer i digitaliseringen, som eierskap til løsninger, tilgang til data, forholdet til leverandører, datasikkerhet og personvern.

Kommunene har ulike kompetanse og ulike økonomiske forutsetninger for å ta i bruk digitale løsninger. Det kan gi «A- og B-lag», samtidig som innbyggerne har de samme forventningene, uavhengig av bosted. Det forsterkes av at gevinstene ved å digitalisere tjenester varierer stort mellom kommunene. Det kan for eksempel være vanskelig å realisere en tidsbesparelse på prosent om det kun er snakk om én stilling.

Kommunal sektor samarbeider i økende grad med staten om digitalisering, ikke bare på et strategisk nivå, men også ved at kommuner og fylkeskommuner tar i bruk digitale løsninger tilbudt av staten. I tillegg øker stadig omfanget og bruken av de felleskommunale løsningene KS digitale fellestjenester leverer. Dette er en ønsket utvikling.

Større risiko for uønskede hendelser

Kommunesektoren må kunne håndtere et mangfold av uforutsette hendelser, både av global og lokal karakter. Flom og skred, tørke, pandemi, flyktningstrøm fra Ukraina, og hackerangrep mot kritisk digital infrastruktur er eksempler på akutte hendelser som har truffet kommuner i Norge de senere årene.

Både det vi vet om klimaendringer og den geopolitiske situasjonen gjør at samfunnsikkerhet og beredskap vil bli et enda viktigere tema i årene som kommer. Pandemien har også lært oss at samfunnet og kommunene må være forberedt på at en krise kan få umiddelbare følger for alle samfunnssektorer.

Så godt som samtlige kommuner tilfredsstillt kravet om å ha en helhetlig risiko og sårbarhetsanalyse, men mange sliter med å ha oppdaterte analyser og planverk, og øve på håndteringen av uforutsette hendelser.

Demokratiet utfordres fra flere hold

Det er fortsatt generelt høy tilfredshet med demokratiet i Norge, selv om demokratiet i store deler av verden svekkes. Svekket tillit til demokratiske institusjoner og aktører kan bli en utfordring også i Norge. Det er økt risiko for at norske valg og velgere kan bli utsatt for uønsket påvirkning fra utenlandske aktører. Et tøffere offentlig ordskifte kan føre til selvsensur og at folk ikke engasjerer seg.

Statlig detaljstyring og trang økonomi begrenser det lokale handlingsrommet. Samtidig opplever folkevalgte at kommunens evne til å synliggjøre og utnytte handlingsrommet i vel så stor grad påvirker motivasjonen negativt.

Kommune-Norge stilles overfor et stort omfang av lovkrav, som det er krevende å ivareta fullt ut. Størst utfordringer er det å ivareta lovpålagte oppgaver som krever spesialiserte og tverrfaglige fagmiljøer. Lokaldemokratiet og den lokale autonomien ser ut til å komme under press som følge av at kommunene i økende grad får en rolle som forvalter av sterkt statlig styrte velferdstjenester.

Vedvarende mangel på personell og kompetanse

Kommunene, særlig små distriktskommuner, har utfordringer med å dekke behovet for kompetent arbeidskraft. Disse utfordringene vil forsterkes som følge av den demografiske utviklingen. Derfor må kommunene i større grad planlegge for at tilgang på arbeidskraft og kompetanse blir mer og mer begrenset.

Status kommune

Hvordan står det egentlig til i kommuner og fylker? KS samler status, resultater, utviklingstrekk og utfordringer for sektoren i [Status Kommune](#). Publikasjonen kommer ut hvert år.



Fremtidsverktøyet Norge 2040

Hvor forberedt er kommuner? De demografiske utviklingstrekkene vil treffe ulikt. KS har utviklet et [verktøy](#) viser deg problemene vi må håndtere og valg du kan ta for din kommune.





KS SPØR

- 1 Er utfordringsbildet som beskrevet overfor gjenkjennbart for din kommune/fylkeskommune?
- 2 Er det andre langsiktige utfordringer enn det som er beskrevet, som dere vil peke på?
- 3 Hvilke utfordringer mener dere det blir spesielt viktig å være oppmerksom på fremover?



Hvordan styrke lokaldemokratiets evne og kraft til bærekraftig arealbruk?

I rollen som lokale og regionale samfunnsutviklere ønsker kommuner og fylkeskommuner å svare offensivt på de store utfordringene vi står overfor. Som arealmyndighet har kommunene avgjørende betydning for samfunnsutviklingen gjennom beslutninger om bruk og vern av ressurser. Fra nasjonalt hold er det avgjørende at summen av kommunenes arealbeslutninger ikke bryter med vedtatt nasjonal politikk og internasjonale forpliktelser.

Lokaldemokratiet har etter plan- og bygningsloven et stort ansvar for en arealbruk som fremmer bærekraftig utvikling til beste for den enkelte, samfunnet og fremtidige generasjoner. I utgangspunktet er det kommunen som bestemmer hvordan landets arealer skal brukes og reguleres. Berørt statlig og regionalt organ, annen berørt kommune og Sametinget kan fremme innsigelse til forslag til kommuneplanens arealdel og reguleringsplaner.

Vi ønsker at dere drøfter og gir innspill på hvilke muligheter og utfordringer dere opplever i det lokale arbeidet med bærekraftig arealbruk og hvilke nye nasjonale verktøy og virkemidler som kan være egnet til å styrke lokaldemokratiets evne og kraft til å fatte gode og langsiktig bærekraftige beslutninger.

Areal som begrenset ressurs gir muligheter og utfordringer

Å fatte vedtak om bruk og vern av ressurser gir store muligheter til å påvirke samfunnsutviklingen. Samtidig kan det være krevende, særlig i en situasjon med interessemotsetninger, økt press i beslutningsprosessen og komplekse sammenhenger.

Krevende interesseavveininger

Ulike mål kan være motsetningsfylte, for eksempel knyttet til bosetting, verdiskaping, utbygging av ny fornybar energi, natur og klima. Det vil også kunne være ulike syn, både faglig og politisk, på hva som er de mest bærekraftige løsningene. Det finnes mange eksempler på at kommunene og innsigelsesmyndigheter vurderer

enkeltsaker forskjellig, og at kommunepolitikere mener statsforvalteren blander seg inn i saker hvor lokalpolitikkerne bør ta lokale beslutninger. «Det kan virke som om vi skal tvinges inn til å bli statsforvalterens små burhøns» er en spissformulering som er brukt i en konkret kommuneplansak. Med økende arealknapphet øker både tomtetypen og interessen motsetningene, og det blir mer krevende å være beslutningstaker.

Økt press i beslutningsprosessen

En åpen og kritisk offentlig debatt og mulighet til å påvirke den politiske beslutningsprosessen er en del av demokratiets grunnmur. Det er et godt utgangspunkt for demokrati og tillit at innbyggerne foretrekker folkevalgte i egne kommunestyre som kanal for å fremme sine synspunkter (Tillitsbarometeret 2022, Respons Analyse).

Samtidig er det økt press på beslutningsprosessen.

Et [tøffere debattklima](#) kan være en utfordring for mange folkevalgte. Areal, plan og byggesak er det området i kommunens administrasjon som er mest [utsatt for press og situasjoner med uetisk atferd](#) eller tilbud om utilbørlige fordeler.

Komplekse sammenhenger

Fysisk utbygging krever areal, og arealbruk har konsekvenser for klima og natur. Sammenhengene er komplekse, ikke minst samspillet mellom klima og natur: Hvordan vi bruker naturen påvirker klimaet, samtidig som klimaendringene påvirker naturen. Selv om ikke den enkelte beslutning om å bygge nye hytteområder, kraftanlegg og veier alene har stor innvirkning på de totale naturverdiene, er det fare for at den totale belastningen blir for stor når en ser på arealbruken samlet sett.

Klima- og naturhensyn i arealpolitikken

Store klima- og naturutfordringer

FNs klimapanel og det internasjonale naturpanelet

har slått fast at vi har store utfordringer med å stanse både klimaendringene og tap av naturmangfoldet. Populasjonene til 40 prosent av artene på land, 84 prosent av artene i ferskvann og 35 prosent av artene i havet har blitt vesentlig reduserte siden 1970.

Arealbruk er en nøkkelfaktor

Arealbruk er en nøkkelfaktor både i arbeidet med å bremse klimaendringene, for tilpasning til et endret klima og som den viktigste enkeltfaktoren i arbeidet med å stanse tap av natur.

Når natur bygges ned, svekkes naturens økosystemer og evnen til å fange og lagre karbon fra atmosfæren. Arealbruksendringer svekker også arealenes evne til å dempe effektene av et klima i endring. Dette kan for eksempel øke faren for skader fra flom, skred og langvarig tørke.

Internasjonale forpliktelser

Parisavtalen er en juridisk forpliktende avtale under rammeavtalen [Klimakonvensjonen](#).

På klimatoppmøtet i Glasgow ble landene blant annet enige om at global oppvarming skal stanse på 1,5 grader. Som en følge av Glasgow-avtalen får areal økt betydning som klimatiltak ved det er nødvendig å ta vare på natur og økosystemer for å nå klimamålene. Klimasamarbeidet med EU setter krav om balanse mellom utslipp og opptak i arealbrukssektoren frem til 2026. Etter 2026 følger skjerpede regler. Det gir et sterkt press for å få ned utslippene.

Konsekvensene for klima og miljø kan beskrives bedre

Kommunenes mest sentrale virkemiddel for å håndtere klima- og naturutfordringene er arealplanleggingen.

Undersøkelser peker på at kvaliteten på [konsekvens-](#)

[utredninger](#) av [klima- og miljøtemaer](#) i kommuneplanens arealdel kan forbedres betydelig. Det varierer stort hvilke av klima- og miljøtemaene som beskrives. Få kommuner har relevante og realistiske planalternativer hvor man kan sammenligne virkningene for miljø og samfunn.

Nye verktøy og virkemidler i arealpolitikken?

Kommunesektoren har en rekke [forventninger til nasjonale myndigheter](#) med betydning for arealpolitikken, og KS har konkretisert forventningene til nytt Storting, regjeringsplattformen og ny regjering.

Regjeringsplattformen

I regjeringsplattformen tas det til orde for flere justeringer i arealpolitikken:

- Mer differensiert forvaltning av strandsonen, med økt handlefrihet og større muligheter for næringsutvikling og bosetting i spredtbygde strøk langs kysten i strandsonens sone 3.
- Gjennomgang av statlige planretningslinjer for samordnet bolig-, arbeids- og transportplanlegging for å sikre tilpasning til lokale forutsetninger.
- Styrke jordvernet.
- Forenkle plan- og bygningsloven slik at planprosessene går raskere og vurdere å redusere antall søknadsppliktige byggesøknader.
- Færre og mer samordnede statlige innsigelser.

I det andre konsultasjonsmøtet 2022 med regjeringen viste KS til at kommunene ønsker mer tillit fra nasjonale myndigheter i arealpolitikken. På et eget oppfølgingsmøte i august 2022 formidlet KS behovet for å finne mer differensierte løsninger i den enkelte kommune og se på praktiseringen av statlige innsigelser.

Som et utgangspunkt for en diskusjon om hvordan lokaldemokratiet kan styrke klima- og naturhensynene i arealpolitikken, har KS fått gjennomført [FoU om bærekraftig arealbruk innenfor rammen av lokalt selvstyre](#).

Økt kunnskap og kapasitet

Mange kommuner og fylkeskommuner er allerede godt i gang med å utforske nye virkemidler, og arbeider blant annet med areal- og naturregnskap. Digitale verktøy for å vurdere klima- og naturpåvirkning fra arealbruk kan benyttes. KS har bedt staten om å ta et hovedansvar for utvikling av areal/naturregnskap i samarbeid med kommunesektoren. Andre aktuelle tiltak kan være å utdanne flere planleggere. Kommunene kan også i større grad bruke fylkeskommunen som fagressurs i plansaker.

Økonomiske virkemidler

Naturavgift på utbygging av uberørt natur (engangsavgift) er av flere pekt på som et mulig virkemiddel for at kostnaden for samfunnet ved å bygge ned natur skal tas hensyn til i utbyggingsbeslutninger. Det har et annet formål og innretning enn de ordninger som er ment å gi lokalsamfunnene del i økonomiske gevinster ved utnyttelse av arealer til energiproduksjon eller havbruk, og som KS har arbeidet for å styrke.

Juridiske virkemidler

Et sentralt spørsmål er hvordan strandsoneforvaltningen og forvaltningen av områder med ulike naturgitte og demografiske utfordringer kan differensieres. Det kan være aktuelt å vurdere nærmere om naturen bør få en ordning etter modell av plan- og bygningslovens bestemmelse om at kommunestyret «skal sørge for å etablere en særskilt ordning for å ivareta barn og unges interesser i planleggingen». Det kan også være aktuelt å utforske hvordan naturen kan få et sterkere vern. Videre kan det være aktuelt å utvikle tydeligere mål for ulike naturinteresser, tilsvarende som for mål for utslippskutt og omdisponering av matjord.

Karbon i norske økosystemer

All natur lagrer karbon, noen naturtyper lagrer mer enn andre. Skogen er viktig, men våtmarkene, biosfæren og is-systemene er viktigere. Særlig våtmark og myr er viktig. Norge har 7 promille av det globale landarealet, men 18 promille av karbonlageret – og er dermed en internasjonal stormakt i naturlagring av karbon.



● Skog ● Fjell ● Åpent lavland ● Våtmark ● Økosystemer i vann

(Kilde: NINA-rapport 1774B)

540 km²

ble bygget ned i Norge i perioden 2008–2019, i følge beregninger til SSB (2020).



40 %

av dette gjaldt boligbygging

Av det totalt nedbygde arealet:



42 %
skog



17 %
jordbruksarealer



2 %
myr

Det betyr at 61 %

av den totale nedbyggingen kan ha bidratt til negativ klimaeffekt.

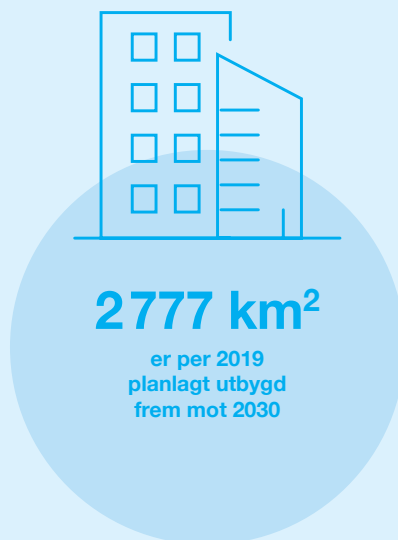

Ut fra hva som er utbygd i perioden 2008–2019 kan vi forvente at den største utbyggingen frem mot 2030 vil komme rett utenfor eksisterende tettsteder i de mellomsentrale kommunene.

(Kilde: SSB)

Eksempel:

Nordre Follo har vedtatt tre grep for å oppnå arealnøytralitet. Kommunen samarbeider med Viken fylkeskommune og OsloMet om å utvikle verktøy og metoder for å nå målene de har satt seg.

Kommunen har tre grep for å oppnå arealnøytralitet:

1

Vurdere alle ubebygde arealer i kommuneplanen på nytt.

2

Vurdere alle nye forslag om endringer av arealformål opp mot arealnøytralitet og «10-minuttersbyen».

3

Planbestemmelser med krav om økologisk kompensasjon og matjordplan ved nedbygging av natur og dyrket mark.



Ni mulige veier for å styrke klima- og naturhensyn i arealpolitikken innenfor dagens handlingsrom:

1. Jakte på løsningene som begrenser arealforbruket og gjøre inngrepene så skånsomme som mulige. Potensialet for fortetting og transformasjon bør utnyttes før nye utbyggingsområder tas i bruk.
2. Tilstrebe et arealbruksmønster i samfunns- og arealdel som fremmer utvikling av kompakte byer og tettsteder, reduserer transportbehovet og legger til rette for klima- og miljøvennlige transportformer.
3. Styrke sentrum i byer og tettsteder i område- og detaljregulering som legger til rette for god balanse mellom boliger, handel og arbeidsplasser, sosiale møteplasser og grønne lunger og friområder.
4. Samarbeide regionalt for å styrke kapasitet og kompetanse og for å finne gode regionale løsninger på kommuneoverskridende arealutfordringer.
5. Sørge for administrativ kapasitet og kompetanse, særlig innen planlegging, klima og naturforvaltning.
6. La mest mulig av naturen være urørt. Robust og variert natur sikrer forsyning av livsviktige naturgoder. Intakt natur er også effektivt for å bremse klimagassutslipp. Spesielt i myr og skogsjord er det enorme karbonlager.
7. Bygge der naturen allerede er ødelagt. Ubrukte eller dårlig arealutnyttede industritomter er et eksempel på areal som kan brukes til nye formål. I Tyskland og Sverige plasseres vindturbiner langs motorveger og i eksisterende industriområder.
8. Minimere naturinngrepene. Prosjekter som anses som nødvendige bør gjennomføres slik at de gjør minst mulig skade på natur og matjord.
9. Restaurere ødelagt natur. De gangene det ikke er mulig å unngå naturinngrep for å løse andre samfunnsoppgaver, kan dette kompenseres ved å restaurere eller etablere ny natur.

Arealbruk er en
nøkkelfaktor både i arbeidet
med å bremse klimaendringene,
for tilpasning til et endret klima
og som den viktigste
enkeltfaktoren i arbeidet med
å stanse tap av natur.



KS SPØR

- 4 Hvilke muligheter og utfordringer opplever kommunene/fylkeskommunene selv i arbeidet med bærekraftig arealbruk?
- 5 Hvilke nye verktøy og virkemidler vil være nyttige og nødvendige i kommunens/fylkeskommunens arbeid med bærekraftig arealbruk?

Eksempel på hva som kan drøftes:

Hvordan kan fylkeskommunene bidra til at kommunenes kapasitet og kunnskapsgrunnlag for arealbruksbeslutninger styrkes?



Vil det være ønskelig å få utredet nærmere hvordan en naturavgift på utbygging av uberørt natur vil kunne fungere?



Vil det være ønskelig å få utredet nærmere om, ev. hvordan, kommunestyrene kan etablere en særskilt ordning for å ivareta naturens interesser i arealplanleggingen?



Er det behov for konkrete endringer i plan- og bygningsloven eller annet lovverk som kan gi kommunene flere/forsterkede virkemidler til å ta beslutninger om bærekraftig arealbruk?
I så fall – hvilke?



Er det behov for konkrete endringer i regelverk eller praksis for utøvelse av innsigelsesinstituttet?
I så fall – hvilke?



Hvordan få til en raskere omstilling og mobilisering av ressurser?

Det blir en vedvarende begrenset tilgang på kompetent arbeidskraft og redusert økonomisk handlingsrom fremover. Knapphet på arbeidskraft er mest merkbart i distriktene, hvor rekrutteringsgrunnlaget er minst, men vil også etter hvert prege sentrale strøk.

Dette utfordrer dagens organisering av tjenestene og måten oppgavene løses på. Det innebærer at ledere og medarbeidere må tenke nytt om hvordan man løser samfunnsoppdraget. Det er nødvendig med raskere omstilling og mobilisering av ressurser, både i og utenfor egen virksomhet.

Behovet for omstilling er større enn rekrutteringsmulighetene

Omstillingsbehovet er størst innen helse- og omsorg, som følge av den demografiske utviklingen, men det er også nødvendig med omstilling innenfor de øvrige tjenesteområdene.

Ny teknologi gir nye muligheter innenfor alle ansvarsområdene i kommunesektoren. Det gjør oss i stand til å organisere, skape og levere tjenester mer effektivt med færre ressurser.



Kommunesektorens arbeidsgivermonitor 2021

[Gvinstrealisering ved digitalisering er den største arbeidsgiverutfordringen](#)

Eksempel:

Bransjeprogram – Kompetanseløft for å bidra til grønn omstilling

[Avfalls- og gjenvinningsbransjen](#) er en av regjeringens utvalgte bransjer som får et kompetanseløft for å mestre overgangen til sirkulærøkonomi. Innen 2035 har bransjen mål om å oppnå 65 prosent materialgjenvinning.

TIPS

[Gratis bærekraftskurs](#) for kommuner finnes på KS Læring.



KS Veileder:
«[Gode råd for å lykkes med teknologistøttet læring på arbeidsplassen?](#)»



Arbeidstakere med særaldersgrense i kommunal sektor:

- 60 år for brannkonstabler og andre innen brann- og redningstjenesten.
- 65 år for særlig arbeidstakere i helse- og omsorgssektoren, som for eksempel helsefagarbeider/hjelpepleier eller sykepleier, i tillegg til en rekke andre yrkesgrupper.

[Tre av ti ansatte i kommunal sektor har særaldersgrense.](#)

Heltid kan utløse 32 700 årsverk innen helse- og omsorgstjenesten



Deltidsansatte i helse- og omsorgstjenestene har i snitt en stillingsstørrelse på 57 prosent, og representerer med dette et stort arbeidskraftpotensial.

En forutsetning for å lykkes med omstilling til bærekraftige velferdsløsninger er tidlig involvering av tillitsvalgte. Det bidrar til et godt partssamarbeid preget av tillit og gode relasjoner. Ledere har en viktig rolle ved å legge til rette for å utforske, prøve og feile, vise tillit og støtte sine medarbeidere. Slik kan det utvikles nye løsninger på tvers av fag, tjenesteområder og forvaltningsnivåer, i samhandling med andre.

Hvordan mobiliserer vi flere ressurser?

Det må i større grad planlegges annerledes fordi tilgangen på arbeidskraft og kompetanse blir mindre. Derfor må man i større grad mobilisere ansatte internt i egen virksomhet, involvere innbyggernes ressurser og forene og mobilisere ressurser regionalt.

Hvilket ressurs potensiale finnes blant egne ansatte?

I praksis betyr det at man i større grad må utvikle kompetansen til de arbeidstakerne man har, og benytte den kompetansen som er tilgjengelig mest mulig effektivt. Samtidig er det nødvendig å mobilisere og utløse potensialet for arbeidskraft i forlenget yrkeskarriere, lavere sykefravær og at flere jobber heltid.

Med vedvarende knapphet på arbeidskraft og kompetanse, er det nødvendig å prøve ut nye måter å organisere arbeidet på, med oppgavedeling, arbeidstid og planlegging, kompetanseheving og målrettet bruk av kompetanse. Det er også ventet at Helsepersonellkommissjonen, som skal legge frem sin utredning februar i 2023, vil gi retning på dette arbeidet.



Tørn-prosjektet gjør forsøk med ny organisering av arbeidet og arbeidstiden i kommunenes helse- og omsorgstjenester. Pr. oktober 2022 deltok rundt 60 kommuner.

Innbyggerne er en viktig ressurs

Like viktig som å mobilisere, utvikle og bruke den arbeidskraften som er i virksomheten, er det å se på innbyggerne som en viktig ressurs. Målet er å gå fra å levere tjenester til sammen å skape velferd. I praksis innebærer det å åpne opp virksomheten og mobilisere og involvere brukere og innbyggere som en ressurs. Kommunens oppgave er ikke først og fremst å føre innbyggeren gjennom livet, men å gjøre mulig et godt liv basert på egenverd, mestring og aktiv bruk av egne ressurser.

Tidlig og samordnet innsats for barn og unge har stor betydning for å gi alle en god oppvekst som gir grunnlag for et godt liv, mulighet for å bruke sine ressurser og hindre utenforskap.

VISSTE DU AT...

... den frivillige arbeidsinnsatsen i de frivillige organisasjonene i Norge tilsvarer 142 000 årsverk (SSB, 2020).

... 55 prosent av befolkningen over 15 år har gjort frivillig arbeid i løpet av det siste året (Frivillighetsbarometeret 2021). Dette er en nedgang fra tidligere og må sees i sammenheng med koronapandemien.



Foto: Angel Nieto/ Mostphotos

Det blir flere eldre. Eldre utgjør en stor og viktig ressurs. Frivillig innsats er helsefremmende, både for dem som yter og mottar. Gjennom god stimulering kan flere eldre komme sammen og bidra til livsmestring og sosiale møteplasser. Samarbeid og samhandling mellom offentlig og frivillig sektor bør baseres på likeverdig partnerskap, og gjensidig respekt for hverandres roller. Samarbeidet mellom sektorene bør bygge på et prinsipp om at frivillig sektor skal supplere og ikke erstatte offentlige tjenester.

Mye å hente ved å forene ressurser regionalt

Mange kommuner har gode erfaringer med å mobilisere og forene ressurser i forpliktende samarbeid. Konkret kan det være flere nabokommuner som investerer og implementerer i tekniske løsninger som hele regionen har nytte av, gjennom sammen å rekruttere spisskompetanse og dele på kostnadene. Et eksempel er [DigiVestland](#).



KS SPØR

- 6** Hva er de største barrierene for å få til en raskere omstilling i din kommune/fylkeskommune?

- 7** Hvor ser dere de største mulighetene for å mobilisere internt i egen organisasjon og med eksterne utenfor organisasjonen?



Postadresse: KS
Postboks 1378 Vika, 0114 Oslo
Besøksadresse: Haakon VII's gt. 9, 0161 Oslo

Telefon: 24 13 26 00

ks@ks.no
www.ks.no



Debatthefte II – 2023

Mellomoppgjøret 2023



KOMMUNESEKTORENS ORGANISASJON

The Norwegian Association of Local and Regional Authorities

Innhold

05

KS FORHANDLER PÅ VEGNE AV
KOMMUNESEKTOREN

11

HOVEDTARIFFOPPGJØRET
2022

15

MELLOMOPPGJØRET 2023

Kjære folkevalgte

God forankring hos kommuner og fylkeskommuner er en forutsetning for å lykkes som en samlende arbeidsgiverorganisasjon og en relevant interessepolitisk aktør. Hvert år sender vi ut Debattheftet der vi ber dere alle gi innspill. Svarene på spørsmålene vi stiller, og diskusjonene vi har på strategikonferansene og i KS' politiske valgte fylkesmøter og fylkesstyrer, er avgjørende for våre prioriteringer og vårt arbeid fremover.

Alle kommunene og fylkeskommunene, med unntak av Oslo, har gitt KS fullmakt til å forhandle tariffavtaler på deres vegne. For å tydeliggjøre hvor viktig det er med medlemsdialog og forankring av våre tariffpolitiske posisjoner, har vi i valgt å utarbeide et debattheft II som handler om tariffoppgjøret i 2023.

Vi har lagt et krevende hovedtariffoppgjøret i 2022 bak oss. Vi ble enige med 37 av 40 organisasjoner om en ny Hovedtariffavtale som lærerorganisasjonene ikke aksepterte, og gikk til streik. Regjeringen avsluttet streiken med tvungen lønnsnemnd, og Rikslønnsnemnda vil avgjøre tvisten i februar.

Nå er det tid for å rette blikket fremover mot tariffoppgjøret våren 2023. Vår ambisjon er å finne løsninger som ivaretar både partene og kommunenes og fylkeskommunenes prioriteringer, innenfor den økonomiske rammen som frontfagsnormen og kommunenes økonomi tillater.

Årets debattheft I løfter frem store samfunnsutfordringer som vil prege kommunesektoren fremover. Det blir en vedvarende begrenset tilgang på kompetent arbeidskraft og redusert økonomisk handlingsrom.

For å møte disse utfordringene er det behov for raske omstilling og mobilisering av ressurser internt i egen organisasjon og utenfor organisasjonen. Det handler om å verdsette hele laget, som er viktig for å skape gode velferdstjenester. Dette fremtidsbildet er utgangspunkt når mål og prioriteringer for tariffoppgjørene skal fastsettes.

Vi vil oppfordre dere til å behandle debattheft I og II politisk, gjøre vurderinger basert på lokale behov og gi konkrete innspill til forhandlingsmandatet for tariffoppgjøret.

Lykke til med diskusjonene om tariffoppgjøret 2023.

Oslo, november 2022



Lasse Hansen

Lasse Hansen
Administrerende direktør

09-20
(09-20)
Maks 2 timer
not avgift



Behandling av debatheftet og unntak fra offentlighet

Dersom kommunene/fylkeskommunene ser det som hensiktsmessig, kan saksframlegg og vedtak om spørsmål i KS' debathefte II som omhandler tariffoppgjør unntas offentlighet. Offentleglova § 23 gir «Unntak av omsyn til det offentlege sin forhandlingsposisjon m.m.». I forarbeidene til loven heter det at unntaksbestemmelsen er «først og fremst aktuell i lønnsforhandlingar (...)» fordi innsyn kan «svække den strategiske stillinga til organet i den aktuelle saka eller i framtidige saker.»

Det følger videre av KommuneLoven § 11-5 b, at dersom hensynet til tungtveiende offentlige interesser tilsier det, og opplysninger i dokumentet kan være unntatt innsyn etter offentlighetslova, så kan kommunen/fylkeskommune vedta å lukke møtet. Hensyn-

et til at kommunenes innspill kan virke inn på KS sin forhandlingsposisjon, kan tilsa at det også foreligger tungtveiende offentlige hensyn for å lukke møte.

Når det foreligger et forhandlings- eller meklingsresultat, er grunnlaget for å unnta dokumentene fra offentlighet som hovedregel ikke lenger til stede.

Representanter for de ansatte har ifølge kommuneLoven (§ 13-4) «ikke rett til å delta i behandlingen av saker som gjelder arbeidsgivers forberedelser av forhandlinger med arbeidstakere, arbeidskonflikter, rettsvister med arbeidstakerorganisasjoner eller oppsigelse av tariffavtaler». Dette gjelder også dersom partssammensatt utvalg skal behandle debathefte II.

KS forhandler på vegne av kommunesektoren

KS forhandler lønns- og arbeidsvilkår for nesten 500 000 ansatte. Ansatte i kommuner og fylkeskommuner utgjør om lag 20 prosent av de sysselsatte i Norge, og lønnsmassen er på om lag 300 milliarder kroner. Dette gjør KS til den klart største arbeidsgiverorganisasjonen i offentlig sektor og lønnsoppgjørene i KS' tariffområde har stor betydning for den samlede lønnsdannelsen i norsk arbeidsliv.

Hovedtariffavtalen (HTA) er inngått for to år, fra 2022 til 2024. Lønnsoppgjøret i 2023 er derfor et mellomoppgjør, hvor det skal forhandles om lønnsendringer og ikke andre endringer i tariffavtalen.

Det er KS' politisk valgte hovedstyre som vedtar forhandlingsmandatet til KS' forhandlere. Det er svært viktig med god forankring blant folkevalgte i kommunene, og på KS' fylkesmøter, slik at vi ivaretar bredden av kommunenes og fylkeskommunenes interesser i tariffoppgjøret.

Veien frem til forhandlingsmandat for mellomoppgjøret i 2023 starter med behandling av dette debattheft II

i kommuner og fylkeskommuner. Innspill sendes KS i din region. Regionvise sammenstillinger legger grunnlag for drøftinger og vedtak i KS fylkesmøter (eventuelt i KS fylkesstyret). Disse vedtakene blir lagt frem for KS Hovedstyre som et viktig beslutningsgrunnlag når forhandlingsmandatet vedtas.

I 2022 behandlet tre av fire kommuner og alle fylkeskommunene innspill til forhandlingsmandatet i politiske organer. En like stor andel deltok i uravstemningen om resultatet, og alle stemte ja. Det var en rekordstor oppslutning.

Gjennomføring av et mellomoppgjør – i korte trekk

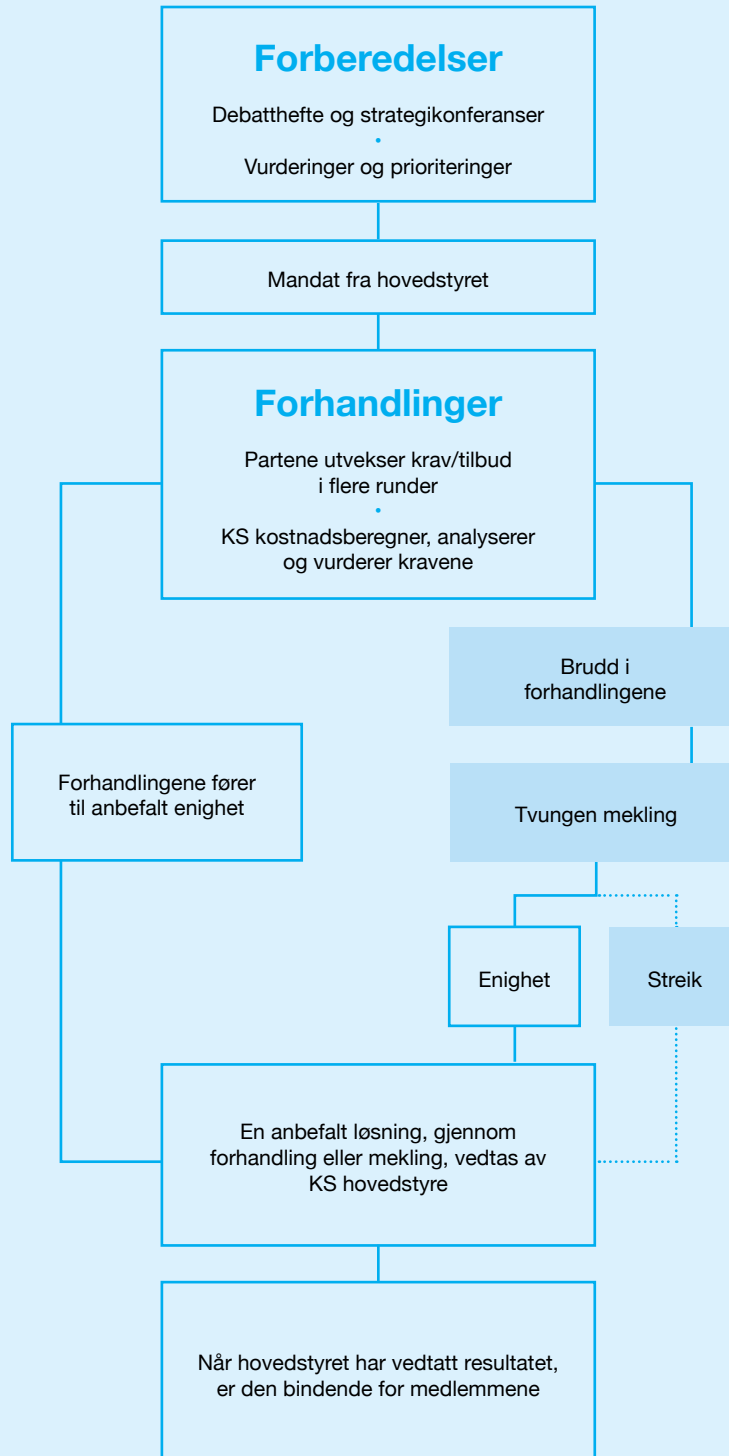

Forhandlingsordningen i KS-området

I KS' tariffområde forhandler KS samtidig med forhandlingssammenslutningene LO Kommune, Unio, YS-kommune og Akademikerne kommune. Disse fire representerer til sammen 40 arbeidstakerorganisasjoner.

KS og forhandlingssammenslutningene forhandler samlet om én felles hovedtariffavtale (HTA). Sammenslutningene anbefaler eller forkaster resultatet av forhandlinger eller mekling. Dersom de forkaster resultatet, kan sammenslutningene velge å streike, slik Unio gjorde i 2021. Selv om sammenslutningene anbefaler resultatet, slik alle fire gjorde i 2022, er hver enkelt organisasjon part i tariffavtalen, og resultatet vedtas eller avvises av disse. Streikeretten ligger dermed både til de fire forhandlings-sammenslutningene og til alle organisasjonene.

Forhandlingsordningen er avtalt i Hovedavtalen. Ved at forhandlingsretten ligger til sammenslutningene vil dette gjøre disse i bedre stand til å koordinere hver enkelt organisasjons krav og få større tyngde til å forhandle frem helhetlige løsninger i tariffoppgjørene. Dersom sammenslutningene i mindre grad ønsker, eller ikke er i stand til, å gi og ta for å inngå samlende og brede løsninger vil dette kunne utfordre forhandlingsmodellen.

Lønnssystemet i KS-området

Gjennom lønssystemet i HTA får om lag ni av ti ansatte størstedelen av sin lønn fastsatt i de sentrale forhandlingene. Lønn til disse ansatte er regulert i HTA kapittel 4.

KS og organisasjonene er blitt enige om et kompetansebasert lønssystem, hvor alle stillinger med likt krav til utdanningslengde har samme minstelønn/garantilønn og får like lønnstillegg i sentrale forhandlinger. Alle stillinger på samme utdanningsnivå utgjør en *stillingsgruppe*, og det er disse gruppernes lønnstillegg de sentrale parter

forhandler om ved tariffoppgjørene. Innenfor hver gruppe er det også en ansiennitetsstige. Ansatte har ofte høyere grunnlønn enn garantilønna. De kan ha fått høyere lønn ved ansettelse, f.eks. grunnet rekrutteringsutfordringer, i lokale lønnsforhandlinger, for kompetanse, eller ekstra ansvar og lignende.

Lønssystemet åpner ikke for sentralt å avtale egne lønnstillegg til enkelte yrkesgrupper innenfor samme stillingsgruppe. I 2019 var eksempelvis blant annet sykepleiere en prioritert gruppe. Som en konsekvens av lønssystemet fikk da alle med 3-årig høgskoleutdanning et lønnsloft, både sykepleiere, barnehagelærere, vernepleiere m.v.

KS og sammenslutningene kan i de sentrale forhandlingene avtale at hele eller deler av den økonomiske rammen skal forhandles lokalt. Da forhandler den enkelte kommune med organisasjonene lokalt om fordeling av potten. Partene lokalt har da mulighet til å avtale høyere lønn til enkelte yrkesgrupper dersom det er nødvendig f.eks. av rekrutteringshensyn.

Ledere og enkelte grupper med høyere akademisk utdanning f.eks. leger, psykologer, jurister og rådgivere forhandler lønn kun lokalt i kommunen. Lokale forhandlingshjemler for disse ansatte ligger i HTA kapittel 3.4 og kapittel 5.

Stillingsgrupper i HTA kapittel 4

	Stillingsgruppe	Antall årsverk	Gjennomsnittlig årslønn pr. 1.12.2021	Eksempler på ulike stillinger innenfor stillingsgruppen	
GRUPPE 1	Stilling uten særskilt krav til utdanning	51 095	434 213	Barnehageassistent Pleiemedarbeider Servicemedarbeider	Renholder SFO-assistent Vaktmester
	Fagarbeiderstilling/ tilsvarende fagarbeiderstilling	92 665	495 708	Helsefagarbeider Barne- og ungdomsarbeider Brannkonstabel Fagarbeider	Konsulent Kokk Sekretær Miljøarbeider
	Stilling med krav om fagbrev og 1-årig fagskoleutdanning (min. 60 fagskolepoeng)	4 745	527 901	Hjelpepleier med fagskoleutdanning Fagarbeider med fagskoleutdanning Brannkonstabel med fagskoleutdanning	
GRUPPE 2	Lærer og Stilling med krav om 3-årig U/H-utdanning (min. 180 studiepoeng)	70 243	560 265	Sykepleier Barnehagelærer Vernepleier Sosionom/sosialkurator Barnevernspedagog	Miljøterapeut Lærer Saksbehandler Bibliotekar Tannpleier
	Adjunkt og Stilling med krav om 4-årig U/H-utdanning (min. 240 studiepoeng)	34 422	578 713	Spesialsykepleier Helsesykepleier Spesialpedagog	Adjunkt Spesialfysioterapeut Klinisk sosionom
	Adjunkt med tilleggsutdanning og Stilling med krav om 5-årig U/H-utdanning (min. 300 studiepoeng)	32 566	619 807	Adjunkt med tilleggsutdanning Stilling med krav om 4-årig spesialutdanning med 1 års nødvendig tilleggsutdanning	
	Lektor og Stilling med krav om mastergrad (min. 300 studiepoeng)	4 539	610 244	Stilling med krav om mastergrad Musikkterapeut	Lektor Logoped
	Lektor med tilleggsutdanning	12 914	671 360	Lektor med tilleggsutdanning	

Tabellen viser stillingsgruppene i KS-området med antall årsverk, gjennomsnittlig lønn, og eksempler på ulike typer stillinger innenfor hver stillingsgruppe

KS slutter opp om frontfagmodellen

Trepartssamarbeidet mellom partene i arbeidslivet og nasjonale myndigheter, om blant annet koordinert lønnsdannelse med frontfagsmodellen, har bidratt til høy sysselsetting, god økonomisk utvikling og høy levestandard i Norge i mange tiår. Denne norske modellen bygger på høy grad av tillit mellom partene og et relativt lavt konfliktnivå.

Frontfagsmodellen innebærer kort sagt at ansatte i industrien som konkurrerer med utenlandske bedrifter, legger normen for lønnsvekst i hele arbeidslivet. Det bidrar til en bærekraftig nasjonal økonomi og sikrer grunnlaget for kommunenes velferdstjenester, som industrien også er avhengig av.

Hvis KS-området og andre tariffområder over tid har høyere lønnsvekst enn frontfaget, gir det en lønns-, pris- og rentespiral som vil svekke den nasjonale økonomien – som igjen vil svekke kommuneøkonomien.

Over tid har modellen fungert godt og sikret små forskjeller i lønnsvekst mellom store tariffområder. I perioden 2014 til 2021 har frontfaget hatt en lønnsvekst på 23,1 prosent mens lønnsveksten i HTA kapittel 4 var 24,0 prosent. De siste fem årene har frontfaget, kommunesektoren som helhet og HTA kapittel 4 hatt tilnærmet lik lønnsvekst.

Årslønnsvekst for ulike perioder

Periode	NHO-bedrifter i industrien – i alt	Kommuneansatte i alt	HTA kapittel 4
2014-2021	23,1 %	24,5 %	24,0 %
2016-2021	14,1 %	13,9 %	13,7 %
2020-2021	3,1 %	2,6 %	2,5 %

Kilde: TBU og TBSK



Hovedtariffoppgjøret 2022

I forkant av tariffoppgjøret 2022 vedtok KS' hovedstyre et forhandlingsmandat basert på politisk vedtatte tilbakemeldinger fra tre fjerdedeler av KS' medlemmer.

Tilbakemeldingene fra kommunene og fylkeskommunene ga følgende hovedsignaler:

- hele laget i kommunesektoren må løftes etter to år med pandemi
- det må tas grep for å rekruttere og beholde viktig kompetanse
- bedre kompensasjon for turnusarbeid

Etter krevende forhandlinger og mekling, kunne både KS og alle de fire forhandlings sammenslutningene anbefale en meklingsløsning som KS mener var en god, samlet løsning. Resultatet ivaretar hele laget av ansatte i kommunene, og tar samtidig grep for bedre å rekruttere og beholde viktig kompetanse.

Alle ansatte fikk sentrale lønnstillegg, og unge og nyutdannede fikk et ekstra lønnsløft. I tillegg vil nå all arbeidserfaring telle med i lønnsansienniteten. Dette vil

styrke kommunenes muligheter til å rekruttere viktige fagfolk. I meklingsløsningen får også ansatte med lengst ansiennitet i stillingsgruppene med lengst utdanning, i hovedsak lærere, et eget lønnstillegg fra 1. januar 2023, i tillegg til lønnstilleggene pr. 1. mai 2022.

Fra 1. januar økes også godtgjøringene for å arbeide natt og helg betydelig. Dette vil styrke kommunenes muligheter til å rekruttere og beholde ansatte som jobber turnus, særlig helsepersonell.



**Les mer om
tariffoppgjøret i 2022:**

[https://www.ks.no/fagomrader/
lonn-og-tariff/tariff-2022/](https://www.ks.no/fagomrader/lonn-og-tariff/tariff-2022/)

Sentrale lønnstillegg ved hovedtariffoppgjøret 2022

Stillingsgruppe	Sentrale lønnstillegg - pr. 1.5.2022							
	0 år	2 år	4 år	6 år	8 år	10 år	16 år	
GRUPPE 1	Stillinger uten særskilt krav til utdanning	12 000	12 000	12 000	12 000	12 000	12 000	12 000
	Fagarbeiderstillinger/ tilsv. fagarbeiderstillinger	25 300	17 800	14 300	14 300	14 300	14 300	14 300
	Stillinger med krav om fagbrev og 1-årig fagskoleutdanning	25 000	17 800	14 300	14 300	14 300	14 300	14 300
	Lærer og Stillinger med krav om 3-årig U/H-utdanning	35 600	24 900	14 700	14 700	14 700	14 700	14 800
	Adjunkt og Stillinger med krav om 4-årig U/H-utdanning	36 000	25 200	14 800	14 800	14 800	15 800	16 800
GRUPPE 2	Adjunkt med tilleggsutdanning og Stillinger med krav om 5-årig U/H-utdanning	30 300	20 300	15 300	15 300	15 300	15 300	15 300 + 4 500 (*)
	Lektor og Stillinger med krav om mastergrad	31 000	21 200	15 500	15 500	15 500	15 500	15 500 + 6 000 (*)
	Lektor med tilleggsutdanning	32 200	21 800	16 100	16 100	16 100	16 100	16 100 + 7 500 (*)

(*) Fra 1.1.2023

Enighet med 37 organisasjoner, tre lærerorganisasjoner i streik

Lærerorganisasjonene Utdanningsforbundet, Skolenes landsforbund og Norsk Lektorlag avviste meklingsresultatet, og valgte å streike.

Under streiken ble det gjort flere forsøk på å komme til enighet, og KS strakk seg langt for å komme lærerorganisasjonene i møte, uten å lykkes. KS' handlingsrom var svært begrenset, fordi vi allerede var blitt enige om en løsning med de 37 andre organisasjonene.

Det ble hevdet at lærergruppene har blitt nedprioritert av KS i de sentrale tariffoppgjørene. Det gjennomføres imidlertid ikke egne forhandlinger for lærerne, og lærergruppene får de samme lønnstilleggene som andre ansatte med samme utdanningslengde.

Kvalifiserte lærere er avgjørende for å sikre god utdanning. Opplæringsloven med forskrifter har strenge kompetansekrav for å bli tilsatt som lærer. KS støtter disse kompetansekravene, som også er foreslått videreført i forslag til ny opplæringslov. I henhold til den offisielle statistikken fra Utdanningsdirektoratet, fyller 96 prosent av lærerne i grunnskolen kompetansekravene. Dette tallet har vært nokså stabilt over tid, men det er store variasjoner mellom fylker og mellom kommuner. Undervisningspersonale uten godkjent utdanning som tilsettes i kortere vikariater ved sykdom o.l. kommer i tillegg. De

som ikke fyller kompetansekravene, kan kun tilsettes midlertidig for en kort periode eller på vilkår om å fullføre lærerutdanningen, og kun hvis det ikke er kvalifiserte søkere. KS jobber med tiltak for å styrke laget rundt elevene, redusere omfanget av rapportering og administrativt arbeid, samt andre tiltak for å rekruttere, utvikle og beholde flere kvalifiserte lærere i skolen.





Mellomoppgjøret 2023

Stor økonomisk usikkerhet

Det er for tiden svært stor økonomisk usikkerhet i både internasjonal og norsk økonomi.

Ekstreme energipriser som følge av krigen i Ukraina, uvanlig høy og trolig fortsatt stigende inflasjon, økende rente og foreløpig stramt arbeidsmarked, vil prege norsk og europeisk økonomi fremover.

Prognosene for lønns- og prisvekst fra Norges Bank, Statistisk sentralbyrå (SSB) og regjeringen det siste året har endret seg mye. Om det vil bli en reallønnsvekst eller ikke i 2023 er per nå svært usikkert.

Lønnsvekst, KPI og KPI-JAE

		2022	2023
Regjeringen ¹	Lønnsvekst	3,9	4,2
	KPI	4,8	2,8
	KPI-JAE	3,2	3,1
SSB ²	Lønnsvekst	3,8	4,4
	KPI	5,7	3,5
	KPI-JAE	3,9	3,3
Norges Bank ³	Lønnsvekst	4,0	4,6
	KPI	5,4	4,5
	KPI-JAE	3,7	4,8

KPI – Konsumprisindeks

KPI-JAE – Konsumprisindeks justert for avgiftsendringer og energivarer

¹ Meld. St.1 (2022 – 2023) Nasjonalbudsjettet 2023

² Statistisk sentralbyrå - Økonomiske analyser 3/2022

³ Norges Bank – Pengepolitisk rapport 3/22

Før forhandlingene i 2023 er en del av den økonomiske rammen bundet opp i avtalte tariff tillegg fra 1.1.2023, overheng og glidning. Hvor mye som faktisk er bundet opp, kan vi først beregne når Rikslønnsnemndas kjennelse foreligger.

Kommuneøkonomien utfordres

Usikkerheten i nasjonal og internasjonal økonomi skaper også usikkerhet i kommuneøkonomien. Sterk prisvekst og høyere rente i 2022 vil føre til at kommunesektorens samlede netto driftsresultat faller betydelig, til rundt null, ifølge kommunenes tertialtall.

I budsjettet for 2023 anslår regjeringen selv innstramningen i kommunesektorens kjøpekraft til vel 7 milliarder kroner. Men både SSB og Norges Bank anslår en høyere prisvekst enn regjeringen har lagt til grunn i budsjettet. Hvis deres anslag slår til, vil innstramningen bli mellom 10 og 12 milliarder, viser KS' beregninger.

KS vurderer at det store flertallet av kommuner og fylkeskommuner vil oppleve en klart strammere kommuneøkonomi i 2023, men det vil være store variasjoner.

Lønn er et av flere verktøy i arbeidsgiverpolitikken

Den koordinerte lønnsdannelsen med ansvarlige hovedorganisasjoner som evner å balansere kortsiktige egne behov mot hva som gagnar fellesskapet på kort og lang sikt, er ekstra viktig i usikre tider som nå.

I tariffoppgjørene har KS alltid som mål å forhandle frem en samlet løsning med alle sammenslutningene, som aksepteres av alle organisasjonene. Vi strekker oss langt for å forene sprikende krav til samlende tilbud som

ivaretar alle. Løsningene må samtidig hensynta viktige prioriteringer for kommunene og fylkeskommunene innenfor en forsvarlig økonomi.

Det økonomiske grunnlaget for forhandlingene er bestemt i Hovedtariffavtalen der det vises til økonomisk ramme i frontfaget, lønnsutvikling i sammenlignbare tariffområder og den økonomiske situasjonen på forhandlingstidspunktet.

Lønn er naturlig nok ett av flere verktøy for å rekruttere og beholde arbeidstakere. Samtidig er kommuner og fylkeskommuner avhengig av hele laget av kompetente og motiverte medarbeidere på alle nivåer – uavhengig av rekrutteringssituasjonen – for å kunne tilby best mulige kommunale tjenester.

De arbeidstakergruppene som kommuner og fylkeskommuner rapporterer størst utfordring med å rekruttere er sykepleiere, leger, psykologer, vernepleiere, ingeniører, helsefagarbeidere og barnehagelærere. Den demografiske utviklingen ventes å forsterke rekrutteringsutfordringene innen helse- og omsorgstjenesten.

KS bruker tall og statistikk for landet som helhet. Det er store variasjoner mellom kommuner, fylkeskommuner og mellom ulike deler av landet. Ved kommunens behandling av innspill til Mellomoppgjøret 2023, bør vurderingene bygge nettopp på egne analyser og vurderinger av utfordringer og behov innenfor de ulike tjenesteområdene.

Konstante spenninger

KS har alltid som mål å komme til enighet med samtlige organisasjoner, samtidig som at kommunenes og fylkeskommunenes viktigste prioriteringer blir ivaretatt, innenfor den totale økonomiske rammen som frontfagsnormen og hensynet til kommunenes og fylkeskommunenes økonomi tillater.

Som illustrasjonen indikerer, det finnes ikke alltid en løsning som ivaretar både organisasjonenes krav, og kommunenes og fylkeskommunenes prioriteringer, innenfor den økonomiske rammen som er til rådighet.



Fremskrevet endring i årsverk 2021 til 2031 pr. sektor

Illustrasjonen nedenfor viser behovet for årsverk per sektor frem mot 2031. Det er store forskjeller i fremtidig behov for årsverk mellom sektorene. Den klart største økningen i årsverksbehov forventes innenfor helse- og omsorg med ca. 45.600 årsverk. Dette tilsvarer en økning på 28,9 prosent. I de andre

sektorene forventes endringen å ligge mellom -4,7 og 8,1 prosent frem mot 2031. Framskrivningene forutsetter at behovet for årsverk øker i tråd med befolkningsutviklingen, og er basert på dagens årsverksinnsats i de ulike sektorene. Framskrivningene tar ikke hensyn til eventuelle endringer i organiseringen av, og kvaliteten i, tjenestene.

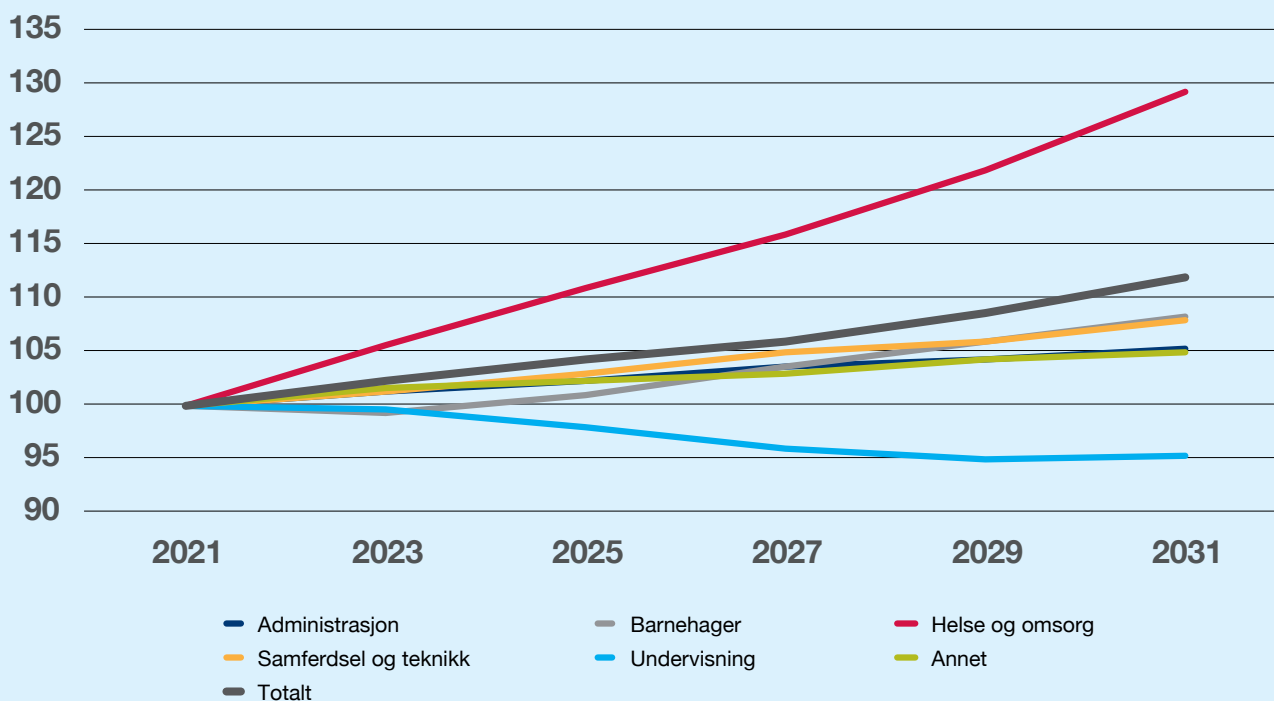

Fremskrevet årsverksbehov i kommunesektoren, etter tjenesteområde. Indeks. 2021 = 100.

Kilde: KS' rekrutteringsmodell.

Mellomoppgjør handler som sagt om lønnsreguleringer. Vi har tidligere beskrevet lønssystemet og forhandlingsordningen i KS-området. Her viser vi kort hvilke ulike måter de sentrale parter kan avtale å bruke disponible lønnsmidler på.

Mulighet for lokal pott

Partene kan avtale å avsette lønnsmidler til lokale forhandlinger. Tidligere var det slike lokale «pott»-forhandlinger annet hvert år, men de siste årene er det kun avtalt to ganger, i 2017 og 2021. Selv om lokale lønnsforhandlinger kan være ressurskrevende, er slike forhandlinger viktig for at lokale parter skal kunne gjøre prioriteringer i tråd med lokal lønnspolitikk, og for å bidra til å løse lokale rekrutteringsutfordringer. Med dagens kommuneøkonomi har trolig få kommuner økonomi til å gi ekstra lokale lønnstillegg dersom de sentrale parter ikke har avsatt en lokal lønns-pott.

Mulige profiler for sentrale lønnstillegg

I tariffoppgjør kan sentrale lønnstillegg innrettes på ulike måter. For eksempel kan alle gis et likt kronetillegg. Da får arbeidstakere med lav lønn et høyere tillegg i prosent, og motsatt for arbeidstakere med høy lønn. Et flatt kronetillegg gir en «lavtlønnsprofil».

Det kan også gis ulike kronetillegg til ansatte i ulike stillingsgrupper og/eller ulike ansiennitetstrinn.

Lønnstillegg kan også gis som et likt prosenttillegg til alle. En slik profil vil si at arbeidstakere med lav lønn får lavest tillegg i kroner. Jo høyere lønn en arbeidstaker har, jo høyere blir tillegget målt i kroner. Prosenttillegg kan også variere mellom stillingsgrupper og/eller ansiennitetstrinn.

Det er også mulig å gi lønnstillegg som en kombinasjon av prosent- og kronetillegg. Det vil si at alle får det samme tillegget i prosent, men det settes en nedre grense for hva tillegget i kroner kan være.

I 2021 hadde de sentrale lønnstilleggene en tilnærmet prosentprofil, og i tillegg var det avsatt midler til lokale forhandlinger. I 2022 varierte de sentrale lønnstilleggene i prosent mellom stillingsgrupper og ansiennitetstrinn. Målt i kroner økte tilleggene med utdanningsnivå.

Vi avslutter med å gjenta at forhandlingene i 2023 er et mellomoppgjør der partene kun skal forhandle om lønnsreguleringer innenfor handlingsrommet i hovedtariffavtalen. Sentrale lønnstillegg kan gis til alle, likt eller differensiert mellom stillingsgrupper. Ønsker partene mer målrettede lønnstiltak til enkelte yrkesgrupper, gjøres det ved at partene sentralt avsetter lønnsmidler til lokale forhandlinger.

Svar på spørsmålene på neste side er med å legge grunnlag for KS' forhandlingsmandat ved mellomoppgjøret i 2023.



KS SPØR

- 1 Bør den økonomiske rammen i mellomoppgjøret 2023 forhandles sentralt, eller bør deler av den forhandles lokalt, ut fra lokale behov og prioriteringer?
- 2 Hvis det avsettes midler til lokale forhandlinger, hvor stor bør potten i så fall være?
- 3 Hvis rammen fordeles sentralt:
 - Er det ønskelig at alle ansatte får omtrent like store tillegg eller er det ønskelig med en tydeligere prioritering av enkelte grupper framfor andre?
 - Om enkelte grupper skal prioriteres, hvilke stillingsgrupper og/eller ansiennitetstrinn bør i så fall få størst tillegg?

Postadresse: KS
Postboks 1378 Vika, 0114 Oslo
Besøksadresse: Haakon VII's gt. 9, 0161 Oslo

Telefon: 24 13 26 00

ks@ks.no
www.ks.no



Saksframlegg

Arkivsak
22/22677-2

Saksbehandler
Linda Vindenes

Behandles av
Formannskapet

Møtedato
07.02.2023

Høring - Evaluering av statsforvalternes geografiske inndeling

Kommunedirektørens forslag til vedtak:

1. Asker kommune avgir høringssvar til Kommunal- og distriktsdepartementet slik det fremgår av vedlegg 3 til denne sak i tilknytning til rapporten 2022:5 «*Færre og bedre - en evaluering av statsforvalterstrukturen*».

1. Bakgrunn for saken/saksopplysninger

1.1 Rapport om evaluering av statsforvalterstrukturen

Kommunal- og distriktsdepartementet har oversendt rapporten 2022:5 «*Færre og bedre – en evaluering av statsforvalterstrukturen*» på høring, se [vedlegg 1](#) og link til høringssnotat: [Høring - evaluering av statsforvalternes geografiske inndeling](#). Rapporten 2022:5 evaluerer strukturen for statsforvalterembetene, og er utarbeidet av Direktoratet for forvaltning og økonomistyring (DFØ). Fristen for å sende inn høringssvar er 15. februar 2023.

Fra 1. januar 2019 ble antallet statsforvalterembeter redusert fra 16 til 10. Det tidligere Kommunal- og moderniseringsdepartementet har gitt DFØ i oppdrag å evaluere strukturendringene som grunnlag for eventuelle forbedringer. Den nye fylkesstrukturen som ble vedtatt av Stortinget (Lovvedtak 115 2021-22) om oppdeling av fylkene Troms og Finnmark, Vestfold og Telemark og Oslo og Viken, har også aktualisert en evaluering av statsforvalterembetenes geografiske inndeling.

Grunnlaget for DFØ-rapporten er en spørreundersøkelse som ble sendt til statsforvalterne og landets 356 kommuner. Det er i tillegg avholdt 65 intervjuer med

relevante aktører hos statsforvalterne, fylkeskommunene og kommunene, herunder også ansatte og tillitsvalgte.

1.2 Tema for høringen

Kommunal- og distriktsdepartementet ber om innspill til DFØ-rapporten sine anbefalinger slik de fremgår i rapportens kapittel 1. Departementet har lagt til enkelte «hjelpespørsmål» som det ønsker særskilt tilbakemelding på fra høringsinstansene.

Anbefalingene er som følger:

1. Embetene må sørge for bedre intern samordning mellom fagområder ut mot kommunene.
2. Departementene må legge til rette for at ulempene som følger av funksjonsorganisering av statlige etater for statsforvalterens samordningsrolle blir kompensert. Tilleggskommentar: Kompensasjonen innebærer tiltak for å bedre statsforvalternes mulighet til å ivareta sin samordningsrolle, ikke økonomisk kompensasjon.
3. Der lik rettsanvendelse er viktig, må embetene i samarbeid med styringsetatene jobbe videre med harmonisering av praksis mellom embeter.
4. Embetene må sørge for god og tilpasset dialog med kommunene.
5. Embetene og styringsetatene må jobbe mer målrettet for å få ned saksbehandlingstiden ved å iverksette varige tiltak.
6. Fylkeskommunenes grenser bør ikke definere statsforvalterembetets grenser, men fylkenes yttergrenser bør følges slik at hvert fylke kan forholde seg til ett embete.
Hjelpespørsmål: Hva er fordeler eller ulemper med at ett embete dekker flere fylker?
7. Statsforvalterstrukturen bør ikke endres tilbake til slik den var.
Hjelpespørsmål: Hvilke hensyn bør tillegges størst vekt når man skal vurdere strukturen for statsforvalterembetene?
8. Dersom det skulle bli aktuelt å vurdere strukturen, må kostnader og nytte av ny inndeling vurderes grundig. Hvert embete bør vurderes for seg, der hensynet til rettssikkerhet og kvalitet på tjenestene må veie tungt.
Hjelpespørsmål: Hvordan bør inndelingen være for de tre statsforvalterembetene som er berørt av fylkesdeling?

Ordførerne i Asker og Bærum kommuner har sendt et felles brev til Kommunal- og distriktsdepartementet datert 2.12.2022 i forbindelse med til DFØ-rapporten om statsforvalterstrukturen, se vedlegg 2. Ordførerbrevet ble sendt til departementet før kommunene mottok informasjon om at rapporten ble sendt på høring.

1.3 Statsforvalterens rolle

Statsforvalternes ulike funksjoner og ansvarsområder har stor betydning når den fremtidige geografiske inndelingen skal evalueres. Embetene må organiseres slik at ulike funksjoner og ansvar ivaretas på best mulig måte.

Statsforvalteren er kommunenes dialogpartner og kanal inn mot sentrale myndigheter. Motsatt er det statsforvalteren som bidrar til å iverksette nasjonal politikk overfor kommunene. Foruten å være statlig representant og klagemyndighet for enkeltvedtak truffet av kommunene, har statsforvalteren en viktig rolle knyttet til tilsyn, veiledning, samordning, likebehandling og rettssikkerhet. Statsforvalteren har også en sentral rolle i krise- og beredskapssituasjoner.

Høringsbrevet oppsummerer statsforvalterens rolle slik:

«Statsforvalteren er Kongens og Regjeringens representant i fylket, og skal som sektormyndighet medvirke til at Stortingets og Regjeringens vedtak, mål og retningslinjer blir fulgt opp. Dette gjøres gjennom veiledning, dialog og tilsyn med kommunene, fylkeskommunene, innbyggerne og berørte virksomheter. Statsforvalteren skal bidra til å samordne, forenkle og effektivisere den statlige virksomheten i fylket. Det innebærer å ta samordningsinitiativ i fylket overfor andre statlige virksomheter og andre aktører der det er aktuelt, for å sikre at nasjonale mål nås på tvers av nivå og sektorer, og for å sikre samordning av statens styring av kommunene. Statsforvalteren er klagemyndighet for kommunale enkeltvedtak og vedtak gjort i spesialisthelsetjenesten, og tilsynsmyndighet etter særlovgivningen. I tillegg har statsforvalteren førstelinjeansvaret på flere områder. Statsforvalteren skal sikre likebehandling og rettsikkerhet for alle parter i sin forvaltning av lover og forskrifter. Statsforvalteren skal holde regjeringen og sentraladministrasjonen orientert om viktige spørsmål i fylket, og formidle relevant informasjon til kommunale, fylkeskommunale og statlige organ.»

2. Sakens relevans for de tre bærekraftsdimensjonene

Saken har relevans for bærekraftsdimensjonene i FNs bærekraftsmål.

Det er særlig statsforvalternes funksjon som veileder, samordner og tilsynsmyndighet som har betydning for å nå målene. DFØ-rapporten viser at den geografiske inndelingen av statsforvalterne vil kunne få innvirkning på hvordan statsforvalterne oppfyller sine funksjoner innenfor de nevnte myndighetsområder.

Inndeling av statsforvalterembetene vil trolig få størst betydning for bærekraftsmål knyttet til klima- og miljøsaker. Statsforvalterne har blant annet en veiledende funksjon og gjennomfører tilsyn i saker som gjelder klima og miljøvern, naturforvaltning og forurensning.

3. Kommunedirektørens vurdering

I spørreundersøkelsen som er grunnlaget for rapporten fra DFØ, har både statsforvalterne og kommunene gitt tydelig uttrykk for sine preferanser om å opprettholde dagens statsforvalterstruktur. Det er stor grad av enighet i innspillene fra kommuner som har deltatt i undersøkelsen, også uavhengig av kommunenes befolkningsantall. Blant statsforvalterne er anbefalingen om å beholde eksisterende struktur enda mer entydig. Deltakerne i undersøkelsen er samlet sett tilfreds med dagens struktur, og de uttrykker ikke ønske om å gå tilbake til 16 embeter til tross for Stortingets vedtak om oppdeling av fylkeskommunene. Dette er også DFØ sin tydelige anbefaling.

Hensynet til samordning, likebehandling og rettssikkerhet bør etter kommunedirektøren sin oppfatning være avgjørende for fremtidig organisering av statsforvalterembetene. Reversering av eksisterende struktur vil kunne medføre en silobasert organisasjon uten samhandling på tvers av fylker og kommuner. Andelen kommuner som har svart at lik inndeling som fylkeskommunene ikke er viktig for den geografiske inndelingen av statsforvalterne, er høyest i Troms og Finnmark, Vestfold og Telemark og Oslo og Viken. Dette viser at de fleste kommunene i de tre fylkene som skal oppdeles, ikke anser det som viktig at strukturen mellom fylkeskommunene og statsforvalterne er sammenfallende. Asker kommune har også gode erfaringer med dagens struktur av Statsforvalteren i Oslo og Viken.

Statsforvalterembetene har som nevnt et viktig ansvar for samfunnssikkerhet og beredskap. Statsforvalterne skal blant annet påse at kommunene har nødvendige kriseplaner og at de ivaretar ulike beredskapshensyn i samfunnsplanleggingen. Behovet for statsforvalterens samordningsfunksjon var særlig fremtredende under koronapandemien der Statsforvalteren i Oslo og Viken bidro til samordning og gode medvirkningsprosesser for kommunesektoren i vår region. Statsforvalterne og kommunene har nok en gang blitt satt i høy beredskap som følge av krigen i Ukraina og det påfølgende behovet for å ta imot flyktninger.

I tiden fremover vil statsforvalterne kunne få viktige funksjoner for å sikre at nasjonale klimamål oppnås gjennom samordning og veiledning av fylker og kommuner. Statsforvalterne koordinerer også den regionale atomberedskapen og bidrar til at regionale etater og kommunene har planer for å kunne håndtere atomulykker. I tillegg til å gjennomføre øvelser for regional kriseorganisasjon, har Statsforvalterembetene ansvar for å øve kriseledelsen i kommunene. Embetene skal dessuten være pådrivere for øvelser som involverer andre regionale beredskapsorganer, bl.a. Forsvaret.

En ny struktur i samsvar med den vedtatte fylkesoppdelingen, vil innebære omstrukturering fra én til fire statsforvaltere i vår region. Omorganisering med flere statsforvaltere kan føre til mindre samhandling på tvers av fylker og kommuner. Mindre samhandling er negativt både for innbyggernes rettssikkerhet og den

generelle beredskapssituasjonen. Etter kommunedirektøren sin vurdering, vil en eventuell omstrukturering måtte ivareta statsforvalternes samordningsfunksjon like godt som dagens organisering slik at oppdeling i flere embeter ikke går på bekostning av hensynet til krisehåndtering og beredskap.

3.1 Kommunedirektørens anbefaling

Forslag til høringssvar om geografisk inndeling av statsforvalterembetene følger av vedlegg 3.

I likhet med konklusjonene i DFØ sin rapport anbefaler ikke kommunedirektøren å reversere strukturen som er etablert for statsforvalterne. I en tid der samordning er avgjørende for å opprettholde forsvarlig beredskap, og med økonomiske utfordringer både for innbyggere og kommuner, vil ikke kommunedirektøren anbefale å benytte statlige ressurser på ny struktur for statsforvalterne. Store, kompetente fagmiljøer forutsettes å ivareta innbyggernes rettssikkerhet bedre sammenlignet med en oppdeling i mindre miljøer. Endringene i statsforvalterembetene som ble gjennomført i 2019, viser også at det var store turnover blant de ansatte i berørte embeter.

Lars Bjerke
kommunedirektør

Dokumentet er elektronisk godkjent.

Vedlegg:

Vedlegg 1 DFØ_rapport 2022_5 Færre og bedre_en evaluering av statsforvalterstrukturen

Vedlegg 2 Ordførerbrev 2.12.2022 med innspill fra Asker og Bærum kommuner

Vedlegg 3 Høringssvar fra Asker kommune

Vedlegg 2 Ordførerbrev 2.12.2022 med innspill fra Asker og Bærum kommuner

Vedlegg 3 Høringssvar fra Asker kommune



Saksprotokoll

Arivsak
22/22677

Saksbehandler
Linda Vindenes

Behandlet av
1 Formannskapet

Møtedato **Saksnr.**
07.02.2023 30/23

Høring - Evaluering av statsforvalternes geografiske inndeling

Formannskapet har behandlet saken i møte 07.02.2023 sak 30/23

Behandling

Innstillingen ble enstemmig vedtatt.

Vedtak

1. Asker kommune avgir høringssvar til Kommunal- og distriktsdepartementet slik det fremgår av vedlegg 3 til denne sak i tilknytning til rapporten 2022:5 «*Færre og bedre - en evaluering av statsforvalterstrukturen*».

DFØ-rapport 2022:5

Færre og bedre

- en evaluering av statsforvalterstrukturen

Forord

Direktoratet for forvaltning og økonomistyring (DFØ) har på oppdrag fra Kommunal- og distriktsdepartementet evaluert den gjeldende strukturen for statsforvalterembetene.

Vi takker alle informanter og bidragsyttere til rapporten. En særlig takk rettes til referansegruppen og kontaktpersonene i statsforvalterembetene som har gitt viktige innspill og god hjelp underveis.

DFØ står ansvarlig for innholdet og vurderingene i rapporten. Oppdraget er utført av Aud-Sissel Meringdal, Ingunn Botheim, Eivor Bremer Nebben og Siri Bjørtuft Ellingsen (prosjektleder). Elisabeth Taraldsen Hyllseth (fungerende avdelingsdirektør/seksjonssjef) har vært prosjektansvarlig.

Oslo, 30. september 2022

Hilde Nakken

Divisjonsdirektør

Innhold

Forord	1
1 Hovedfunn og vurderinger	4
1.1 Våre hovedfunn	4
1.2 Våre vurderinger og anbefalinger	8
1.2.1 En strukturendring i en krevende tid	8
1.2.2 Dagens struktur fungerer godt.....	8
1.2.3 Samordning må fortsatt prioriteres.....	9
1.2.4 Praksis må bli likere på tvers av embetene	9
1.2.5 Digital dialog er bra, men ikke nok alene	10
1.2.6 Utfordringene med saksbehandlingstid må tas på alvor.....	11
1.2.7 Uheldig med detaljerte føringer for organisering	11
1.2.8 Lik inndeling som fylkeskommunen er ikke viktig for statsforvalterens oppgaveløsning.....	12
1.2.9 Statsforvalterstrukturen bør ikke endres tilbake til slik den var	13
1.2.10 Utforske ytterligere oppgavedeling mellom embetene?	14
2 Mandat og bakgrunn for evalueringen	15
2.1 Oppdrag og mandat for evalueringen	15
2.2 Bakgrunn og mål for endringen av statsforvalterstrukturen i 2019	16
2.3 Evalueringens problemstillinger.....	17
2.4 Metodisk design og avgrensninger	18
2.5 Leseveiledning.....	19
3 Statsforvalteren som embete	20
3.1 Statsforvalterens oppgaver og roller.....	20
3.2 Generalistorgan med innslag av oppgavedeling og spesialisering	21
3.3 Styringen av statsforvalteren.....	22
3.4 Embetenes geografiske struktur, årsverk og turnover	22
3.5 Sentrale føringer for kontorsteder og fordeling av ansatte.....	25
3.6 Ambisjoner knyttet til effektivisering og gevinstrealisering.....	26
4 Alt i alt fungerer strukturen bra	29
4.1 Ny struktur er i ferd med å sette seg.....	29
4.2 Styringsetatene mener statsforvalterembetene er styrket med dagens struktur...	30
4.3 Embetsledelsene mener de har kommet styrket ut av ny struktur	31
4.4 Kommunene er i hovedsak tilfredse med statsforvalteren	31
5 Fagmiljøene i de sammenslåtte embetene er styrket.....	36
5.1 Dagens struktur legger til rette for økt kapasitet og kvalitet.....	36
5.2 Delte kontorsteder, høy turnover og pandemi har påvirket fagmiljøene	39
5.3 Generelt god tilgang på søkere, med noen rekrutteringsutfordringer	40
5.4 Delte fagmiljøer gir mer fjernledelse	41
6 Embetenes praksis har blitt likere	43
6.1 Praksis er harmonisert i nye embeter.....	43
6.2 Fortsatt forskjeller i praksis mellom embeter	44
7 Statsforvalteren som bindeledd og iverksetter er viktig	47
7.1 Iverksetterrollen er ivarettatt i ny struktur	47
7.2 Lokalkunnskapen er god, men under press?	48
7.3 Dialogen med kommunene er i endring	51
7.3.1 Dialogen med kommunene er god	51
7.3.2 En dreining av oppmerksomhet mot de mest sårbare kommunene	53
7.3.3 Mer digital dialog.....	53

Færre og bedre	Innhold
7.4 Ulike oppfatninger av statsforvalteren som initiativtaker.....	54
8 Statsforvalteren styrket som rettssikkerhetsinstans.....	57
8.1 Rollen som rettssikkerhetsinstans har hatt en positiv utvikling	57
8.2 Bred enighet om at statsforvalteren løser rettssikkerhetsoppgavene på en god måte	59
9 Statsforvalteren utfordret som tverrsektoriell samordner.....	61
9.1 Rollen som samordningsmyndighet ivaretas på en god måte	61
9.1.1 Samarbeid på tvers har fått lavere prioritet i omstillingsperioden	62
9.1.2 Mer krevende å samordne øvrig regional stat.....	64
10 Statsforvalterens geografiske inndeling.....	66
10.1 Ulike oppfatninger om hvor viktig det er å følge fylkeskommunens inndeling.....	66
10.1.1 Kommunene er mer opptatt av lik inndeling enn statsforvalterne.....	66
10.1.2 Respondentene fra fylker som skal deles er minst opptatt av å følge fylkeskommunens inndeling.....	67
10.1.3 Styringsetatene mener lik inndeling ikke er viktig.....	69
10.1.4 Andre hensyn er viktigere enn lik inndeling med fylkeskommunen	70
10.2 En eventuell deling av statsforvalterembeter vekker bekymring	72
10.2.1 Risiko for svekkede fagmiljøer og redusert rettssikkerhet	72
10.2.2 Det som var, finnes ikke lenger	75
11 Metode	76
11.1 Datainnhenting gjennom dokumentstudier, spørreundersøkelser og intervjuer ...	76
11.2 Dokumentstudier	77
11.3 Spørreundersøkelser.....	78
11.3.1 Spørreundersøkelse til alle landets kommuner.....	78
11.3.2 Spørreundersøkelse til statsforvalterembetene ved ledelsen	79
11.4 Intervjuer	80
11.4.1 Referansegruppe	81
11.5 Omkringliggende faktorer.....	82
Dokument- og referanseliste	84
Vedlegg 1: Oversikt over statsforvalternes styringsetater	86
Vedlegg 2: Nøkkeltall om finansiering, årsverk og bevilgninger.....	87
Vedlegg 3: Spørreundersøkelsene	93

1 Hovedfunn og vurderinger

I 2019 gikk vi fra å ha 18 til 10 statsforvalterembeter. DFØs undersøkelse viser at dagens statsforvalterstruktur fungerer godt og at sammenslåingene har hatt en positiv innvirkning på hvordan statsforvalteren ivaretar sine ulike roller. Tydeligst kommer dette til uttrykk for statsforvalteren som rettssikkerhetsinstans. DFØ finner få grunner til at fylkeskommunens inndeling bør definere statsforvalterens inndeling. Tilgang på kompetanse og muligheter for å utvikle solide fagmiljøer er viktigere for statsforvalterens oppgaveløsning enn sammenfallende inndeling med fylkeskommunen.

DFØ har på oppdrag fra Kommunal- og distriktsdepartementet evaluert dagens statsforvalterstruktur. Evalueringen skal besvare to hovedspørsmål:

- I hvilken grad har ny struktur bidratt til å styrke statsforvalternes sentrale roller?
- Hva er fordeler og ulemper ved en statsforvalterstruktur som sammenfaller med fylkeskommunen versus en struktur der statsforvalteren favner om flere fylker?

Funnene er basert på data innhentet fra kommunene, statsforvalterembetene og styringsetatene. Evalueringen tar for seg hvordan dagens struktur fungerer, med vekt på endringen som har skjedd i de sammenslåtte embetene. I lys av at fylkene Troms og Finnmark, Vestfold og Telemark og Oslo og Viken er vedtatt delt opp igjen, har vi sett ekstra nøye på embetene som i dag dekker disse fylkene.

I dette kapitlet presenterer vi våre hovedfunn og vurderinger. En fylldigere presentasjon av undersøkelsen og funnene følger i kapitlene bak.

1.1 Våre hovedfunn

Høy tilfredshet med statsforvalterne

Evalueringen viser at både styringsetatene og kommunene er fornøyde med statsforvalterne. Det er relativt kort tid siden endringene trådte i kraft, men de nye embetene er i ferd med å sette seg. Kommunenes tilfredshet med statsforvalteren varierer likevel mellom embeter og mellom fagområder. Kommunene er mest fornøyde med samfunnssikkerhet og beredskapssaker og minst fornøyde med areal- og plansaker. Videre finner vi at saksbehandlingstid er en utfordring, noe den også var da vi gjorde en tilsvarende undersøkelse i 2010. Vi finner ikke noe tydelig skille mellom kommuner i sammenslåtte og ikke-sammenslåtte embeter.

Færre og bedre

Det er enklere med 10 enn 18 embeter

Endringen fra 18 til 10 embeter har ifølge styringsetatene forenklet styringen, og embetsledelsen opplever et tettere kollegium på tvers av embeter nå som de er færre. Hovedinntrykket er at også embetene selv er fornøyde med dagens struktur. Embetene er etter sammenslåingene også blitt likere enn de var både i geografisk størrelse og innbyggertall og i sakstilfang, kompetanse og størrelse på fagmiljøer. Det gjør dem mer sammenlignbare for styringsetatene og gjør det mer relevant å samarbeide på tvers for embetene.

Fagmiljøene er styrket

Et hovedfunn i evalueringen er at fagmiljøene i de sammenslåtte embetene er styrket. Både embetene selv og styringsetatene mener fagmiljøene er blitt mer solide og at oppgaveløsningen dermed har fått bedre kvalitet. Kommunene er også fornøyde med statsforvalterens fagkompetanse. Fagmiljøene har fått større kapasitet og er mindre sårbare ved fravær. Større fagmiljøer legger videre til rette for økt kvalitet gjennom bredere sakstilfang og bedre muligheter for sparring og faglige diskusjoner.

Praksis er blitt mer harmonisert

De sammenslåtte embetene har jobbet systematisk med å utvikle lik rettsanvendelse og likere måter å jobbe på innenfor det nye embetet, og har i stor grad lyktes med dette. Mellom embeter er det imidlertid fortsatt nokså stor variasjon på enkelte områder, og det er behov for å jobbe for økt harmonisering av praksis på tvers av embeter på områder der likhet er viktig.

Rettsikkerheten er styrket

Det er bred enighet om at statsforvalteren løser rettsikkerhetsoppgavene sine på en god måte. Samtidig er det en gjennomgående oppfatning at rettsikkerheten er styrket i de sammenslåtte embetene som følge av styrkede fagmiljøer. Det er særlig de tidligere minste embetene som opplever en styrking av både kompetanse og kapasitet.

Lokalkunnskapen er god, men under press?

Strukturendringen innebærer at de sammenslåtte embetene har fått ansvar for et større geografisk område og flere kommuner. Embetenes lokalkunnskap oppleves fremdeles som god, men vi hører også bekymring for at den har blitt noe svekket. De sammenslåtte embetene beskriver en situasjon med flere kommuner de skal følge opp, større arealer de skal dekke, færre besøk ute og i tillegg en stor utskifting av ansatte. Selv om kontorstedene er de samme som tidligere og at embetene bruker tid på å bli kjent med sine «nye kommuner», opplever noen kommuner at statsforvalteren er blitt fjernere.

Dialogen med kommunene er i endring

Undersøkelsen dokumenter en utvikling i dialogen mellom statsforvalteren og kommunene som bare delvis henger sammen med strukturendringene. Overgangen til mer digital kontakt ble framskyndet av covid-19-pandemien, og er blitt en innarbeidet måte å jobbe på. I tillegg har det i alle embetene over tid skjedd en dreining mot en mer formalisert og mindre personbasert kontakt med kommunene. Med sammenslåingen har dette blitt spesielt merkbart for de minste embetene der kontakten med kommunene var mer preget av personlige relasjoner. Økt bruk av kommunebilder og en mer risikobasert tilnærming i kommunedialogen, gjør også at statsforvalteren i større grad retter ressursene mot de mest sårbare kommunene.

Samordningen blir godt ivaretatt, men er blitt mer krevende

Både kommunene og embetene selv er tilfredse med hvordan statsforvalteren fyller sin samordningsrolle. Statsforvalterne opplever samtidig at samordning av regionale statsetater opp mot kommunene har blitt mer krevende, ettersom mange etater har gått over til landsdekkende oppgaveløsning og dermed ikke lenger har de samme regionale kontaktpunktene.

I de sammenslåtte embetene synes samordningen mellom egne fagområder å ha blitt noe svekket. Arbeidet med å harmonisere praksis innenfor de enkelte fagområdene og å sette de nye fagavdelingene, ser ut til å ha gått på bekostning av samarbeid og samordning med de andre fagavdelingene for en periode.

Lik inndeling som fylkeskommunen er ikke avgjørende

Historisk har statsforvalterembetene og fylkeskommunene hatt sammenfallende geografisk inndeling, med unntak av Statsforvalteren i Oslo og Viken som omfatter to fylker. Kommunene mener at lik inndeling som fylkeskommunen er viktig. Sammenholdt med andre hensyn er det likevel få som mener det bør være det avgjørende for inndelingen av statsforvalterembetene. Kommunene i de tre fylkene som skal deles er mindre opptatt av lik inndeling enn kommunene i de øvrige fylkene. Styringsetatene og embetsledelsene mener lik inndeling er av mindre betydning. Det samme framgår av spørreundersøkelsen til ledere i embetene og intervjuene vi har hatt med medarbeidere i fire av embetene. De uttaler at det er kommunene, sammen med innbyggere, næringsliv og helseforetak, som er statsforvalternes primære målgruppe, ikke fylkeskommunen.

Alle understreker at det er viktig at fylkenes yttergrenser følges selv om ett embete skulle favne flere fylker.

De færreste ønsker å gå tilbake til det som var

Blant informantene i embetene, kommunene og styringsetatene finnes det flere som gir uttrykk for at de ikke synes alle sammenslåingene som ble gjort i 2019 var gode grep, eller at den geografiske inndelingen som da ble valgt er god. Det er likevel de færreste som ønsker en reversering av dagens struktur, og mange uttrykker bekymring dersom embetene blir delt. Det blir primært begrunnet med en frykt for at en endring tilbake til gammel struktur vil kunne føre til svekkede fagmiljøer og redusert rettssikkerhet. I tillegg argumenteres det med at slike omorganiseringer kan føre til nye runder med omstillingskostnader i form av høy turnover, lavere produktivitet og omstillingstrøtthet hos de ansatte. Et tredje poeng er at det ikke er mulig å gå tilbake til slik det var uten å bygge opp embeter fra start igjen, fordi de gamle organisasjonene på de ulike kontorstedene ikke lenger finnes.

Bekymring for at embeter blir delt

Når det gjelder de tre embetene der deling kan bli aktuelt, er det knyttet størst bekymring til konsekvensene av en deling av Troms og Finnmark. Det er her vi får tydeligst tilbakemeldinger på at sammenslåingen av embetene har medført en styrking av fagmiljøene og derigjennom bedre oppgaveløsning og økt rettssikkerhet for kommunene og befolkningen både i Finnmark og i Troms. Ved en eventuell deling er våre informanter fra styringsetatene, embetsledelsen og kommunene i Finnmark bekymret for at disse gevinstene vil gå tapt, og at det særlig vil gå ut over de tidligere finnmarkskommunene.

Også i Vestfold og Telemark mener våre informanter i embetet og i styringsetatene at sammenslåingen har gitt gode resultater i form av blant annet styrkede fagmiljøer og harmonisering av praksis. Flere reiser spørsmål ved om det vil være behov for en egen statsforvalter i Vestfold, som ved en deling kun vil ha seks relativt store kommuner med begrenset behov for veiledning. Samtidig er befolkningsmengden i Vestfold relativt stor. Flere mener også at en oppsplitting vil være uheldig for telemarkskommunene ettersom de særlig har dratt nytte av de styrkede fagmiljøene.

Flere gir uttrykk for at det vil ha færre negative konsekvenser å dele statsforvalterembetet i Oslo og Viken enn de to andre. Mange mener embetet er for stort og spørreundersøkelsen viser at kommunene på noen områder er mindre fornøyde med Statsforvalteren i Oslo og Viken enn med andre embeter. Våre informanter, både blant kommunene, i styringsetatene og i embetet er likevel skeptiske til en deling også her. De viser til at embetet nå er i ferd med å finne sin form, at fagmiljøer er styrket og at en endring vil innebære store omstillingskostnader.

1.2 Våre vurderinger og anbefalinger

1.2.1 En strukturendring i en krevende tid

Dagens statsforvalterstruktur ble iverksatt i 1. januar 2019, og hadde virket i tre år da denne evalueringen startet. Det er i seg selv kort tid, og en slik evaluering må alltid ta høyde for at slike omstillingsprosesser er krevende og vil prege virksomhetene og deres oppgaveutførelse over flere år. Dette har blitt ekstra krevende her som følge av at utbruddet av covid-19-pandemien i mars 2020 stilte helt ekstraordinære krav til embetene i 2020 og 2021. Statsforvalteren skal på regionalt nivå samordne den sivile krisehåndteringen og embetet har også et faglig ansvar knyttet til blant annet smittevern, helse og oppvekst. Statsforvalteren var dermed en svært sentral aktør under pandemien. I 2022 startet krigen i Ukraina som stilte nye krav til embetene. Dette er et viktig bakteppe når vi vurderer resultatene fra strukturendringen så langt.

1.2.2 Dagens struktur fungerer godt

Vår hovedkonklusjon er at dagens statsforvalterstruktur fungerer godt. Statsforvalterne viser gode resultater etter strukturendringen, til tross for at de har stått i omstilling og i pandemi. Kommunene er tilfredse med embetene, og styringsetatene og embetsledelsene er samstemte i at strukturendringene har gitt sterkere og mindre sårbare fagmiljøer, som i neste omgang legger til rette for høyere kvalitet i oppgaveløsningen.

Sammenlignet med resultatene i en kommuneundersøkelse som vi gjorde i 2010 registrerer vi at kommunene jevnt over er noe mindre fornøyde med statsforvalteren nå enn da. Det er ikke mulig å si hva årsaken til det er. Noe kan skyldes strukturendringene, men det har også skjedd andre endringer siden 2010. Det stilles generelt flere nasjonale krav til kommunene nå enn i 2010, noe som gjør at kommunene kan oppleve at staten – og dermed statsforvalteren – styrer strammere. Alle embetene har opplevd budsjettkutt som følge av ABE-reformen, og noen embeter har fått reduserte budsjetter som følge av ny budsjettfordelingsmodell. Alt dette er faktorer som kan påvirke kommunenes tilfredshet med statsforvalteren.

Det er derfor viktig å ikke utelukkende bedømme statsforvalternes oppgaveløsning etter hvor fornøyde kommunene er. Statsforvalterne har en sentral rolle som rettssikkerhetsinstans og som iverksetter av nasjonal politikk. Det innebærer at de i mange saker vil treffe beslutninger som kommunene er uenige i og som går imot lokale ønsker. Det er også viktig å legge vekt på styringsetatenes vurderinger av embetene, og her er tilbakemeldingene entydige: endringene i statsforvalterstrukturen har bidratt til sterkere fagmiljøer og bedre kvalitet på oppgaveløsningen.

1.2.3 Samordning må fortsatt prioriteres

Strukturendringen har ført til en økt harmonisering av rettsanvendelsen på ulike områder. Først og fremst kommer dette til syne innenfor de sammenslåtte embetene, som har jobbet aktivt og målrettet for å samle to, eller tre, tidligere fagmiljøer til ett. Undersøkelsen vår viser at de i stor grad har lykket med dette.

Erfaringen fra de sammenslåtte embetene er at oppbygging av nye fagmiljøer til dels har gått på bekostning av helheten i organisasjonen i en overgangsperiode. Økt spesialisering betyr færre generalister som har overblikket over flere fagområder. Det kommer fram i vår undersøkelse at både embetene selv og kommunene opplever at fagområdene ikke snakker godt nok sammen. Noe har alltid vært slik, og noe har blitt tydeligere etter sammenslåing. Dette er en generell fare i alle organisasjoner som vokser og som er store. Spesielt i en omstillingsfase kan virksomheter og enheter bli introverte og trenge tid til å konsolidere seg. Men når dette nå faller mer på plass, må det jobbes like målrettet med å koordinere og samordne seg på tvers av fagmiljøer som innad i det enkelte fagmiljø, for å sikre at de samlede tjenestene utad blir best mulig for kommunene.

Som følge av at stadig flere regionale statsetater har gått over til en funksjonsbasert organisering med landsdekkende oppgaveløsning, har også statsforvalterens samordningsrolle blitt mer krevende. Dette er en utvikling som har skjedd uavhengig av statsforvalterstrukturen. Etter DFØs vurdering er det viktig å ta tak i dette spørsmålet fordi det på sikt kan svekke statsforvalterens mulighet til regional samordning. I DFØ-rapporten «Hvor går regional stat? Erfaringer med funksjonsbasert organisering i statlige etater» (DFØ 2022:4), reiser vi blant annet spørsmål om etatene bør formalisere en regional koordinatorrolle som kan kompensere for denne utviklingen. Dette bør vurderes nærmere, også sett i lys av denne evalueringen.

DFØ anbefaler:

- **Embetene må sørge for bedre intern samordning mellom fagområder ut mot kommunene**
- **Departementene må legge til rette for at ulempene som følger av funksjonsorganisering av statlige etater for statsforvalterens samordningsrolle blir kompensert**

1.2.4 Praksis må bli likere på tvers av embetene

Et av målene med strukturendringene var å oppnå likere praktisering av rettsregler mellom embetene, på områder der likhet er viktig. Slik harmonisering av praksis har også i noen grad skjedd mellom embetene. Det er enklere for både styringsetatene og embetene å få til likere

Færre og bedre

praksis mellom 10 enn mellom 18 embeter. Men selv om embetene har blitt færre og likere, er det fortsatt forskjeller i hvordan embetene praktiserer rettsregler. Dette viser seg gjennom restanseprosjektene, der saker blir fordelt på flere embeter, og i saker der embetene er settstatsforvaltere for hverandre.

Etter vår vurdering er det naturlig at embetene har brukt tid på å konsolidere seg internt. Men det er nå behov for at det jobbes mer systematisk med å få erfaringsdeling på tvers av embeter og at embetene gjør sin praksis tilgjengelig for andre. Styringsetatene har også et ansvar her gjennom å tilrettelegge for møteplasser, der slik erfaringsdeling på tvers av embeter kan skje.

DFØ anbefaler:

- **Der lik rettsanvendelse er viktig, må embetene i samarbeid med styringsetatene jobbe videre med harmonisering av praksis mellom embeter**

1.2.5 Digital dialog er bra, men ikke nok alene

Statsforvalterens rolle som bindeledd mellom stat og kommune er noe av kjernen ved statsforvalterembetene. For å ivareta den må statsforvalteren kjenne kommunene sine.

Sammenslåing av embeter betyr at noen embeter har fått ansvar for et større geografisk område og for flere kommuner. På den ene siden styrker sammenslåing til større embeter fagmiljøer og bygger kompetanse på fagspesifikke områder. På den andre siden kan sammenslåingene gjøre det mer krevende å opprettholde god og helhetlig kunnskap om lokale forhold i et stort antall kommuner med ulike utfordringer. Funnene fra vår undersøkelse kan tyde på at selv om lokalkunnskapen til statsforvalterne er god, opplever noen kommuner at statsforvalteren har blitt fjernere etter at embeter har blitt slått sammen.

God lokalkunnskap fordrer god dialog og kontakt med kommunene. Vårt inntrykk er at denne dialogen med kommunene er i utvikling. Blant annet er kontakten blitt mindre personavhengig, mer formalisert og mer digital. Dette må sies å være en generell trend som ikke er særskilt knyttet til statsforvalterne og strukturendringen, og som har skutt fart som følge av covid-19-pandemien. Sammenstilling av informasjon om kommunen i «kommunebilder» oppfattes som et framskritt både i embetene og i kommunene. Det gir en oversikt og systematikk i relasjonen til kommunene som oppleves som et ubetinget gode.

Etter vår vurdering må digital kontakt kombineres med fysiske møter. Profesjonell avstand og god rolleforståelse må kombineres med nødvendig kunnskap om kommunene og tett og god dialog. Når behovet er å ivareta rettsikkerheten veier det første hensynet tyngst, mens når behovet er å tilpasse nasjonal politikk etter lokale forhold veier det andre hensynet tyngst. Samtidig er lokalkunnskap og god dialog med kommunene en suksessfaktor for at

Færre og bedre

statsforvalteren kan oppfylle rollen som bindeledd mellom stat og kommune, og også ivareta rettssikkerhetsoppgavene på en best mulig måte. Dette er i tråd med hva vi har sett i andre undersøkelser – dialog gir bedre styring og mer effektiv iverksetting av nasjonal politikk (Difi 2019b, DFØ 2020). Sterke fagmiljøer og god lokalkunnskap må gå hånd i hånd.

DFØ anbefaler:

- **Embetene må sørge for god og tilpasset dialog med kommunene**

1.2.6 Utfordringene med saksbehandlingstid må tas på alvor

Evalueringen viser at kommunene ikke er fornøyde med saksbehandlingstiden hos statsforvalterne. Lang saksbehandlingstid er en utfordring som gjelder generelt for alle embetene, og som har vært en gjennomgående utfordring over tid også før omleggingen til dagens struktur jf. kommuneundersøkelsen fra 2010. Det er etter vår vurdering viktig at statsforvalterne – og styringsetatene – tar på alvor de utfordringene som embetene har med saksbehandlingstid på noen fagområder. Det er ikke tilstrekkelig å iverksette tiltak etter at restanselistene har vokst seg lange; målet må være at de ikke blir for lange i utgangspunktet.

DFØ anbefaler:

- **Embetene og styringsetatene må jobbe mer målrettet for å få ned saksbehandlingstiden ved å iverksette varige tiltak**

1.2.7 Uheldig med detaljerte føringer for organisering

For de sammenslåtte statsforvalterembetene ble det lagt ulike politiske føringer for lokalisering av kontorsteder og organisering. Av hensyn til fordeling av arbeidsplasser ble hovedsetet for fylkeskommunen og statsforvalterembetet plassert på ulike steder. Det lå også en føring om at kontorstedene i hovedsak skulle opprettholde tidligere antall arbeidsplasser, med mindre annet var bestemt. Slike føringer for plassering av fysiske kontorsteder er ikke uvanlig. Innlandet og Vestfold og Telemark fikk imidlertid også føringer for hvordan de skulle organisere seg internt, nærmere bestemt antall avdelinger som skulle være på de ulike kontorstedene. Vestfold og Telemark gir uttrykk for at dette ble opplevd som en begrensning i deres muligheter til å innrette organisasjonen på en mest mulig effektiv og hensiktsmessig måte.

DFØ deler denne oppfatningen. I ulike rapporter har vi pekt på at departementenes styring av underliggende virksomheter har vært lite overordnet og tatt til orde for å redusere detaljstyringen, øke handlingsrommet og ansvarliggjøre virksomhetene i tråd med prinsippene innenfor mål- og resultatstyringen (Difi 2019a, Difi 2019b). Innenfor rammene av politiske beslutninger om hvor embetet skal lokaliseres, mener vi det er viktig å holde fast

ved et prinsipp om at virksomhetene selv må bestemme sin interne organisering med tanke på hva som gir best oppgaveløsning.

1.2.8 Lik inndeling som fylkeskommunen er ikke viktig for statsforvalterens oppgaveløsning

I lys av beslutningen om å dele opp fylkene, har spørsmålet om hvorvidt også statsforvalterembetene må deles igjen blitt reist. Historisk har disse enhetene hatt lik geografisk inndeling, med unntak av Statsforvalteren i Oslo og Viken som dekker to fylker.

Som beskrevet i kapittel 10 er det delte meninger om hvor viktig det er at statsforvalterne har sammenfallende grenser med fylkeskommunene. Vår undersøkelse viser imidlertid at sammenholdt med andre hensyn, er det få som mener at fylkeskommunens grenser bør være avgjørende for inndelingen av statsforvalterne.

DFØ deler denne vurderingen. Fylkeskommunen er en viktig målgruppe og samarbeidspart for statsforvalteren, men det er kommunene, sammen med innbyggere, næringsliv og andre statlige etater, som er statsforvalternes primære målgrupper. For statsforvalteren er fylkeskommunen i mange sammenhenger én kommune blant flere. Statsforvalteren er minst like avhengig av et godt samarbeid med regionale statsetater. Disse følger som hovedregel ikke fylkeskommunens inndeling, og har vanligvis færre regionskontorer enn det er fylker. Det er lite som tilsier at sammenfallende geografisk inndeling mellom statsforvalteren og fylkeskommunen er viktigere enn sammenfallende geografisk inndeling mellom statsforvalteren og andre statlige regionale etater.

Sammenfallende inndeling med fylkeskommunen ble tillagt betydelig vekt da nåværende statsforvalterstruktur ble vedtatt. Samtidig var det blant annet utfordringer med kompetanse og kapasitet innenfor enkeltområder som lå til grunn for behovet for å endre statsforvalterstrukturen. Vår undersøkelse viser at dette i stor grad har blitt bedre etter sammenslåingene.

Etter DFØs vurdering har sammenfallende geografisk inndeling mellom statsforvalteren og fylkeskommunen liten betydning for statsforvalterens oppgaveløsning. Vi mener tilgang på kompetanse og muligheten til å utvikle gode fagmiljøer bør tillegges stor vekt ved inndeling av embetene, og at dette er viktigere enn at statsforvalteren og fylkeskommunen har sammenfallende inndeling. Det er imidlertid viktig at embetene følger fylkenes yttergrenser, slik at det enkelte fylket ikke må forholde seg til flere embeter.

DFØ anbefaler:

- **Fylkeskommunenes grenser bør ikke definere statsforvalterembetets grenser, men fylkenes yttergrenser bør følges slik at hvert fylke kan forholde seg til ett embete**

1.2.9 Statsforvalterstrukturen bør ikke endres tilbake til slik den var

Alt i alt viser evalueringen at styringsetatene, embetene selv og kommunene opplever at dagens struktur fungerer godt. Videre er det slik at de forbedringsområdene som er identifisert i evalueringen, så som saksbehandlingstid, samordning og harmonisering av praksis, ikke lar seg løse ved å endre strukturen. Det er derfor ikke tydelig for DFØ hva som vil være nytten av en eventuell endring av strukturen tilbake til slik den var, særlig ikke sett opp mot kostnadene det vil medføre.

Omstillingen har kostet, både i form av høyere turnover, uro i organisasjonen og lavere måloppnåelse i en periode. Sammenslåingen har betydd at fagområder er bygget ned på noen kontorsteder og bygget opp på andre steder. Ledelsen i de sammenslåtte embetene gir uttrykk for at organisasjonen først nå er i ferd med å sette seg, og at det er nå man virkelig kan begynne å høste fruktene av endringene. Dersom embetene skal splittes opp igjen blir det som å begynne på nytt. Det som var er ikke mer, og dersom man skal tilbake til de gamle embetene er det helt nye organisasjoner som må etableres.

For alle de tre embetene er det grunn til å anta at ny uro internt vil føre til nye runder med lavere produktivitet og høy turnover, slik embetene opplevde ved omorganiseringen i 2019. I tillegg er det i løpet av omstillingsprosessen gjort betydelige budsjettkutt som har medført at dagens embeter til sammen har færre stillinger enn de gamle embetene hadde hver for seg. Det betyr at det sannsynligvis vil bli behov for å tilføre mer ressurser hvis det skal opprettes nye embeter.

Undersøkelsen vår tyder på at en eventuell deling vil få størst negative konsekvenser for Troms og Finnmark, men det vil også være uheldig for Vestfold og Telemark om embetene deles. For begge embetene er vi usikre på om det er mulig å bygge opp solide nok fagmiljøer to steder, tilsvarende det vi finner i dagens embeter. Også for Oslo og Viken vil det eventuelt være behov for å bygge opp fagmiljøer på nytt, med de omstillingskostnadene dette innebærer.

Dersom det likevel skulle bli aktuelt å endre på noen av embetene, bør det gjøres en grundig vurdering av de totale konsekvensene for hvert enkelt embete av å sette i gang en ny og kostnadskrevede omstillingsprosess. Etter vår vurdering er det videre ingen god løsning å endre strukturen tilbake til slik det var før 2019. Å frigjøre seg fra premisset om at statsforvalterembetene skal følge fylkesinndelingen, vil også åpne muligheten for å gjøre en mer helhetlig vurdering av hvordan fylkene eventuelt bør deles mellom embetene.

DFØ anbefaler:

- **Statsforvalterstrukturen bør ikke endres tilbake til slik den var**
- **Dersom det skulle bli aktuelt å vurdere strukturen, må kostnader og nytte av ny inndeling vurderes grundig. Hvert embete bør vurderes for seg, der hensynet til rettssikkerhet og kvalitet på tjenestene må veie tungt.**

1.2.10 Utforske ytterligere oppgavedeling mellom embetene?

Evalueringen har vist at fagmiljøene har blitt styrket som følge av sammenslåing av embeter. Samtidig har det kommet fram at samarbeid på tvers i form av både uformelle nettverk og fagmiljøer og mer formalisert oppgavedeling supplerer dette. Slikt samarbeid på tvers er en styrke for embetene.

Dersom det blir aktuelt å dele ett eller flere av de nåværende embetene, blir spørsmålet om ytterligere arbeidsdeling mellom embetene mer aktuelt. Hvis det igjen blir mindre embeter med små og sårbare fagmiljøer, kan det diskuteres om det er nødvendig å bygge opp alle funksjoner i alle embeter igjen. Arbeidsdeling kan eventuelt også være en overgangsordning for embeter som må bygges opp på nytt.

Spesialisering og oppgavedeling mellom embeter er imidlertid ikke uproblematisk, og det bryter med generalistprinsippet for statsforvalterne. Etter vår vurdering er det mest aktuelt med spesialisering på avgrensede fagområder som ikke krever lokalkunnskap. I tillegg kan spesialisering vurderes på oppgaver som krever særskilt spesialistkompetanse og hvor det er behov for å samle erfaringsgrunnlaget. Ved eventuell spesialisering mener DFØ at man må være oppmerksom på å spre oppgaver på ulike embeter, for å sikre opprettholdelse av gode fagmiljøer og legitimitet i alle regioner. Dette kan eventuelt utforskes ytterligere, gjennom pilotering og forsøk på enkeltområder.

2 Mandat og bakgrunn for evalueringen

I dette kapitlet beskriver vi oppdrag og mandat for evalueringen, bakgrunn og mål for dagens statsforvalterstruktur, hvilke problemstillinger vi har belyst for å kunne svare på oppdraget og metodisk design og avgrensninger for undersøkelsen.

2.1 Oppdrag og mandat for evalueringen

DFØ fikk i tildelingsbrevet for 2022 i oppdrag fra Kommunal- og distriktsdepartementet (daværende Kommunal- og moderniseringsdepartementet) å gjennomføre en evaluering av oppnådde resultater av ny statsforvalterstruktur, med følgende mandat:

«1. januar 2019 ble ny struktur for statsforvalterne (daværende fylkesmannsembetene) iverksatt, og Statsforvalterens fellestjenester (STAF) ble etablert. DFØ skal innen 1. oktober 2022 gjennomføre en evaluering av oppnådde resultater av ny statsforvalterstruktur. Evalueringen skal gjennomføres med god involvering av berørte aktører, både kommuner, fylkeskommuner og statsforvaltere. KMD vil komme tilbake med en konkretisering av oppdraget som avtales etter nærmere dialog.»

Evalueringen inngår i den rollen DFØ har som kunnskapsleverandør for å bidra til effektiv organisering av forvaltningen og dens virkemåte. Som et ledd i konkretiseringen av oppdraget ble det i dialog med Kommunal- og distriktsdepartementet avklart at evalueringen av ny statsforvalterstruktur skal omfatte alle de ti statsforvalterembetene, og ikke kun avgrenses til de sammenslåtte embetene.

Formålet er at evalueringen av statsforvalterstrukturen skal gi:

1. En status over resultatene av strukturendringene så langt, som grunnlag for eventuelle forbedringer.
2. Et kunnskapsgrunnlag for å vurdere endringer i struktur for de sammenslåtte statsforvalterembetene og konsekvenser av dette, som følge av mulig endring i fylkesstrukturen.

Det var en viktig føring at evalueringen skulle gjennomføres med god involvering av berørte aktører, og med spesiell vekt på kommunesektorens og styringsetatenes vurderinger.

2.2 Bakgrunn og mål for endringen av statsforvalterstrukturen i 2019

Dagens statsforvalterstruktur med ti embeter ble iverksatt fra 1. januar 2019, ved at regjeringen slo sammen elleve (daværende) fylkesmannsembeter til fem nye embeter; Oslo og Viken, Innlandet, Vestfold og Telemark, Vestland, og Troms og Finnmark. Samtidig ble STAF etablert, ved overføring av oppgaver dels fra fylkesmannsembetene og dels fra daværende Kommunal- og moderniseringsdepartementet. De to embetene i Agder var allerede slått sammen med virkning fra 1. januar 2016, og embetene i Trøndelag med virkning fra 1. januar 2018. Tre av embetene; Rogaland, Møre og Romsdal og Nordland, fikk ikke endret struktur.

Den nåværende statsforvalterstrukturen følger fylkesinndelingen, med unntak av Oslo og Viken som har felles statsforvalter. Bortsett fra Agder, hvor embetet er samlet i Arendal fra 2021, har de sammenslåtte embetene delte kontorsteder. Dette innebærer at statsforvalterne i dag er lokalisert på 24 ulike steder.

Endringene i statsforvalterstrukturen ble aktualisert av kommune- og regionreformen, endringer i oppgavefordeling mellom fylkesmannen og kommunene og endringer i geografisk inndeling i andre statlige virksomheter med betydning for fylkesmannens samordningsfunksjon.

I Utredning av fylkesmannens fremtidige struktur (heretter Grunnlagsutredningen), som inngikk som et kunnskapsgrunnlag for valg av dagens struktur, ble følgende hovedmål lagt til grunn for valg av framtidig struktur (Kommunal- og moderniseringsdepartementet 2016):

- Embetets grunnleggende roller som bindeledd mellom stat og kommune, samordningsorgan mellom stat og kommune og rettssikkerhetsinstans overfor innbyggerne videreføres og styrkes.
- Nærhetsbehov ut mot innbyggere og næringsliv ivaretas på en god og hensiktsmessig måte.
- En kostnadseffektiv og kompetent organisasjon.
- Samordningsbehov mot andre regionale statsetater og mot folkevalgt regionalt nivå ivaretas på en effektiv måte.

Videre ble det lagt til grunn som prinsipper for inndelingen av ny struktur at den skal

- gi tilstrekkelig innbyggergrunnlag for faglige og økonomiske bærekraftige enheter
- ivareta geografisk funksjonalitet (unngå å dele opp tettsteder, felles bolig- og arbeidsmarkedsområder og lokale samarbeidsområder)
- sikre god tilgjengelighet for kommuner og innbyggere
- styrke forutsetningene for samvirke og samordning i staten

- ha størst mulig grad av felles inndeling med folkevalgt regionalt nivå

Statsforvalternes inndeling har igjen kommet på dagsorden som følge av at regjeringen Støre åpnet opp for en reversering av regionreformen for de fire fylkeskommunene som ble tvangssammenslått fra 1. januar 2020. Tre av fylkeskommunene søkte om oppløsning, og Stortinget vedtok juni 2022 å dele dem med virkning fra 1. januar 2024 (Lovvedtak 115 (2021-2022)). Det innebærer at Viken deles i tre nye fylker: Østfold fylke, Akershus fylke og Buskerud fylke. Vestfold og Telemark deles i to nye fylker: Vestfold fylke og Telemark fylke. Troms og Finnmark deles i to nye fylker: Troms fylke og Finnmark fylke.

2.3 Evalueringens problemstillinger

For å besvare oppdraget har vi identifisert to hovedproblemstillinger:

Problemstilling 1: I hvilken grad har ny struktur bidratt til å styrke statsforvalternes sentrale roller, og hvilke forbedringsmuligheter finnes innenfor rammene av dagens struktur?

Statsforvalterens roller er formulert og inndelt på ulike måter i ulike dokumenter. Vi tar her utgangspunkt i Grunnlagsutredningens beskrivelse av statsforvalterens roller, som sier at statsforvalteren skal være bindeledd mellom stat og kommune, tverrsektoriell samordner og rettssikkerhetsinstans overfor innbyggerne. For å si noe om hvordan disse rollene utøves, har vi sett på:

- Kvalitet i oppgaveløsningen - veiledning, kontroll, tilsyn og klagebehandling
- Kompetanse, fagmiljøer og kapasitet
- Harmonisering av praksis
- Tilgjengelighet
- Samordning internt og eksternt
- Effektiv ressursbruk

Dagens struktur med ti statsforvalterembeter versus de tidligere 18, har fungert i drøye tre år. Denne evalueringen kan dermed sies å være en underveisevaluering av omstillingen. En av hensiktene med en underveisevaluering er å belyse hva som kan gjøres for å forbedre strukturen slik den er per nå. Slike forbedringer har ulikt detaljeringsnivå, og i denne evalueringen vil vi konsentrere oss om de overordnede og mer generelle forbedringsmulighetene.

Problemstilling 2: Hva er fordeler og ulemper ved en statsforvalterstruktur som sammenfaller med fylkeskommunen versus en struktur der statsforvalteren favner om flere fylker?

Tradisjonelt har inndelingen av statsforvalterembetene fulgt fylkesgrensene, med unntak av Oslo og Viken – og tidligere Oslo og Akershus – der de to fylkene har hatt felles statsforvalter. I lys av oppløsningen av fylkene Troms og Finnmark, Vestfold og Telemark og Viken, melder spørsmålet seg om dagens statsforvalterstruktur også bør endres. I denne evalueringen belyser vi mulige konsekvenser av oppsplitting av embeter og behovet for sammenfallende inndeling med fylkesgrenser.

2.4 Metodisk design og avgrensninger

Metodisk design

For å belyse problemstillingene i evalueringen har vi benyttet en kombinasjon av ulike data basert på dokumentanalyser, nøkkeltall og statistikk, spørreundersøkelser og intervjuer. En nærmere beskrivelse av metoder og datagrunnlag følger i kapittel 11.

Problemstillingen om erfaringer med dagens statsforvalterstruktur og forbedringsmuligheter er belyst gjennom en spørreundersøkelse til kommunedirektører og ordførere i alle landets kommuner og til ledelsen i statsforvalterembetene. Det forelå ingen nullpunktsanalyse ved sammenslåingen av embetene. Vi har derfor tatt utgangspunkt i Grunnlagsutredningen for å vurdere status og resultater. Vi har også sett hen til en undersøkelse av kommunenes erfaringer med og oppfatning av statsforvalteren (den gang fylkesmannen) som Difi gjennomførte i 2010 (Difi 2010). For å kunne se indikasjon på trender og gjøre en sammenligning over tid, inneholder våre to spørreundersøkelser til dels likelydende spørsmål som denne.

For å få en bredere forståelse av erfaringene med ny struktur, supplerte vi data fra spørreundersøkelsene med intervjuer av embetsledelsen i samtlige ti embeter og representanter for alle styringsetatene.

Videre har vi, som en sentral del av undersøkelsen, gått mer i dybden i fire sammenslåtte embeter. Ett av embetene, Trøndelag, ble sammenslått i 2018 og har lengre erfaringer med ny struktur. De tre øvrige embetene, Vestfold og Telemark, Oslo og Viken, samt Troms og Finnmark, står alle i en situasjon der det foreligger vedtak om deling av fylkeskommunene. Formålet med denne delen av undersøkelsen har vært å få nærmere innsikt i hvordan ansatte og ledere i embetene, et utvalg kommuner og de tilhørende fylkeskommunene opplever ny struktur. Vi har ikke gjennomført intervjuer med tilsvarende grupper i ikke-

Færre og bedre

sammenslåtte embeter. Data om disse embetene er dekket gjennom intervjuer med styringsetatene, embetsledelsene og de to spørreundersøkelsene.

Problemstillingen om mulige konsekvenser av en eventuell oppsplitting av embeter og behovet for sammenfallende inndeling med fylkene, har inngått som tema i både spørreundersøkelsene og intervjuene.

Avgrensninger

Evalueringen er innrettet for å si noe om resultatene av strukturendringene, og har ikke sett spesielt på selve omorganiseringsprosessen. Sider ved omorganiseringsprosessen kan imidlertid gjøre seg gjeldende som forklaringsfaktorer til vurderingene av foreløpige resultater etter ny struktur.

Kommunal- og distriktsdepartementet har bedt DFØ om å legge særlig vekt på kommunenes og styringsetatenes oppfatninger av ny struktur. I evalueringen er det derfor lagt vekt på å innhente synspunkter fra disse målgruppene.

Effektene av opprettelsen av STAF er ikke en del av oppdraget og inngår ikke som eget element i evalueringen.

2.5 Leseveiledning

I kapittel 2 trekker vi opp bakgrunnen og rammene for evalueringen, mens kapittel 3 beskriver fakta og rammebetingelser for embetene.

Problemstilling 1 om i hvilken grad ny struktur har bidratt til å styrke statsforvalterens roller og hvilke forbedringsmuligheter som finnes, besvares i kapitlene 4 til 9. Vi tar først for oss det samlede inntrykket fra relevante aktører (kapittel 4), deretter særskilt om hvordan ny struktur har påvirket fagmiljøene (kapittel 5) og til slutt om embetenes praksis (kapittel 6). I kapitlene 7, 8 og 9 ser vi på hvordan strukturen har påvirket statsforvalterens rolleutøvelse med særlig vekt på de delingsutsatte embetene.

Problemstilling 2 besvares i kapittel 10, der vi tar for oss den geografiske inndelingen, og fordeler og ulemper ved å ha lik inndeling som fylkeskommunen.

Metodisk tilnærming til evalueringen er beskrevet i kapittel 11.

Nøkkeltall og resultatene fra spørreundersøkelsene ligger i vedlegg.

3 Statsforvalteren som embete

I dette kapitlet ser vi nærmere på statsforvalterens oppgaver og roller, hva som kjennetegner statsforvalteren som embete og deres styring og finansiering, samt embetenes geografiske struktur. Avslutningsvis tar vi et blikk på hvilke føringer som ble lagt for ny struktur, og hvordan ambisjonene som var satt for gevinstrealisering i tilknytning til sammenslåingen av embeter er fulgt opp.

3.1 Statsforvalterens oppgaver og roller

Statsforvalteren er statens representant regionalt, med ansvar for å følge opp vedtak, mål og retningslinjer fra Stortinget og regjeringen. Embetene har sentrale oppgaver i oppfølging av kommunal tjenesteproduksjon, økonomiforvaltning og myndighetsutøvelse, samtidig som de er statlig sektormyndighet på områder som klima og miljø, landbruk, sivilt beredskap, helse og sosial og utdanning. Over tid har embetene fått en utvidet oppgaveportefølje, der førstelinjeansvar for vergemål (2013) og reindriftsforvaltningen (2014) er av de siste større oppgavene statsforvalteren har overtatt ansvaret for. Enkelte oppgaver har også blitt løftet ut av embetet, senest i forbindelse med kommune- og regionreformen i 2020.

Ved siden av kommunene er innbyggere, næringsliv, fylkeskommunen og andre statlige aktører viktige målgrupper for statsforvalteren.

Statsforvalterens formål, rolle og oppgaver framgår av virksomhets- og økonomiinstruksen. Statsforvalterens myndighets- og ansvarsområder kan beskrives på ulike måter. Her tar vi utgangspunkt i inndelingen som ble gjort i Grunnlagsutredningen, der statsforvalterens roller er beskrevet på denne måten (Kommunal- og moderniseringsdepartementet 2016):

Bindeledd mellom stat og kommune og iverksetter av statlig politikk

Statsforvalteren skal, som sektormyndighet på en rekke områder, være et bindeledd mellom staten og kommunene i gjennomføringen av nasjonal politikk i regionen. Det gjøres gjennom veiledning, dialog og tilsyn med kommunene, fylkeskommunene, innbyggere og berørte virksomheter. I dette ligger et ansvar for å formidle, forankre og følge opp nasjonal politikk, men også å være en lyttepost for lokale synspunkter og behov og bringe disse videre til respektive direktorater og departementer. Som en del av denne rollen ligger også et ansvar for å ta de initiativ som naturlig tilligger statsforvalteren som nasjonal myndighet.

Rettsikkerhetsinstans

Statsforvalterens rolle som rettsikkerhetsinstans er særlig knyttet til forholdet mellom kommunene som offentlig utøvende myndighetsorgan og tjenesteproducent på den ene

siden, og innbyggerne og næringslivet som mottakere av kommunale tjenester og vedtak på den andre siden. Statsforvalteren er klagemyndighet for kommunale enkeltvedtak og vedtak gjort i spesialisthelsetjenesten, og tilsynsmyndighet etter særlovgivningen. I tillegg har statsforvalteren førstelinjeansvaret på flere områder. Statsforvalteren skal sikre likebehandling og rettsikkerhet for alle parter i sin forvaltning av lover og forskrifter.

Tverrsektoriell samordner

Statsforvalteren skal bidra til å samordne, forenkle og effektivisere den statlige virksomheten i fylket. Statsforvalteren er det eneste regionale organet med egen fullmakt til å ta samordningsinitiativ overfor andre statlige etater på samme nivå. Statsforvalteren skal der det er aktuelt ta samordningsinitiativ i regionen overfor øvrige statlige virksomheter og aktører regionalt, for å sikre samordning av statens styring av kommunene og at nasjonale mål nås på tvers av nivåer og sektorer.

3.2 Generalistorgan med innslag av oppgavedeling og spesialisering

Statsforvalterembetene er et generalistorgan der oppgaveporteføljen i utgangspunktet er identisk for alle embetene. Det innebærer at embetene har en bredt sammensatt oppgaveportefølje, der alle er delegert den samme forvaltningsmyndigheten fra departementene.

Selv om statsforvalterembetet er et generalistorgan, er noen embeter tillagt særskilte oppgaver på vegne av alle eller flere embeter. Dette kan være oppgaver som det er rasjonelt å samle i ett embete fordi oppgavene er svært avgrensede eller fordi de krever høy grad av spesialkompetanse. Tilskuddsforvaltning, søknadsbehandling, tilsynsoppgaver og opplæringsansvar er eksempler på oppgavetyper som for noen saksområder er konsentrert til ett enkelt embete. Tilsyn med spesialisthelsetjenesten og tilsyn med Bufetat er eksempler på oppgaver der enkelte embeter er tillagt et kontakt- eller koordineringsansvar for en større region sammensatt av flere embeter. I andre sammenhenger er det naturlige geografiske forutsetninger som fører til at enkeltembeter får ansvar for særskilte saksfelt, som eksempelvis Barentsarbeidet i Troms og Finnmark, og Lov om naturområder i Oslo og nærliggende kommuner (Markaloven) i Oslo og Viken.

I tillegg foregår det mye egeninitiert og mer uformelt samarbeid på tvers av embetene, gjerne innenfor en region og mellom naboembeter på ulike fagområder. Det er også eksempler på faglig samarbeid mellom embeter i ulike deler av landet. Videre er det mange eksempler på at embetene har etablert faglige nettverk innenfor avgrensede saksområder.

3.3 Styringen av statsforvalteren

Statsforvalteren er administrativt underlagt Kommunal- og distriktsdepartementet, men utfører oppgaver for i alt 13 departementer og 11 direktorater, se opplisting i vedlegg 1.

I 2016 ble det innført et nytt styringssystem for statsforvalteren. Departementenes faste oppdrag til embetene er samlet i en virksomhets- og økonomiinstruks, mens oppdragsgivernes årlige føringer inngår i ett felles tildelingsbrev. Det avholdes to felles etatsstyringsmøter i året, der alle embeter og alle styringsetater er til stede. Møtene koordineres av Kommunal- og distriktsdepartementet.

Flere av embetene gir uttrykk for at potensialet i de felles etatsstyringsmøtene ikke er tatt helt ut, og at dette fortsatt er noe det bør jobbes med. Det samme gjelder oppdragene som gis, der både representanter for styringsetatene og embetene viser til manglende prioritering av oppdrag, høyt detaljeringsnivå og for mange tellekanter. Dette, sier styringsetatene, skyldes til dels også lovreguleringen som på noen områder gir lite rom for mer overordnet styring.

Rutinene for fagdepartementenes styring av embetene synes i stor grad å være videreført med ny struktur. Færre embeter og flere digitale møter under pandemien, resulterte i en periode i noe hyppigere møter. Med unntak av Helsetilsynet, som har inntil tre styringsdialogmøter årlig med det enkelte embete, har de fleste styringsetatene lagt seg på en linje med formelle styringsmøter annet hvert år. I tillegg kommer den faglige dialogen med embetene, som etter pandemien i noe større grad er blitt erstattet av digitale møter.

Statsforvalterens faste oppgaver finansieres i hovedsak gjennom overføring av midler fra departementenes fagkapitler til kap. 525 etter en felles fordelingsnøkkel. De største overføringene kommer fra Helse- og omsorgsdepartementet, Klima- og miljødepartementet, Landbruks- og matdepartementet, Kommunal- og distriktsdepartementet og Kunnskapsdepartementet, jf. figur 27 i vedlegg 2. Dagens budsjettfordelingsmodell ble iverksatt fra budsjettåret 2020, med en overgangsperiode på tre år. Det innebærer at budsjettfordelingsmodellen vil være fullt ut iverksatt fra og med budsjettåret 2023. Les mer om budsjettfordelingsmodellen i kapittel 11.4.

3.4 Embetenes geografiske struktur, årsverk og turnover

Areal, antall innbyggere og kommuner

Norge er i dag delt inn i 11 fylker og har 10 statsforvalterembeter. Med unntak av Oslo og Viken som forholder seg til to fylker, har alle embetene sammenfallende struktur med

fylkene. Nøkkeltall for embetenes geografiske struktur, herunder areal, folketall og antall kommuner viser at det ikke lenger er like store forskjeller mellom embetene sammenholdt med tilsvarende data fra 2016 (Kommunal- og moderniseringsdepartementet 2016, tabell 5.1). Dette har delvis også sammenheng med kommunereformen, der antall kommuner ble redusert fra 428 kommuner i 2016 til 356 kommuner i 2020.

Det er likevel fremdeles store forskjeller mellom embetene i geografisk struktur. Landets største embete målt i areal er Troms og Finnmark, som med i underkant av 75 000 kvadratkilometer er nærmere åtte ganger så stort som Rogaland, som er landets minste embete i areal. Mens Oslo og Viken som er under middels stort i areal, er det desidert størst i folketall. Med nærmere to millioner innbyggere har Oslo og Viken 36 prosent av landets innbyggertall totalt. Det utgjør et stort sprang ned til landets nest største embete, Vestland, som har 641 292 innbyggere. Nordland er det minste embetet i folketall med i overkant av 240 000 innbyggere, tett fulgt av Troms og Finnmark med nærmere 242 000 innbyggere.

Embete	Areal (km2)	Antall innbyggere	Antall kommuner	Antall innbyggere per km2 landareal	Gj.snittlig areal per kommune (km2)	Gj.snittlig innbyggertall per kommune
Oslo og Viken	25 046	1 969 057	52	85	482	37 866
Innlandet	52 072	371 253	46	8	1 132	8 071
Vestfold og Telemark	17 466	424 832	23	27	759	18 471
Agder	16 434	311 134	25	21	657	12 445
Rogaland	9 378	485 797	23	57	408	21 122
Vestland	33 871	641 292	43	20	788	14 914
Møre og Romsdal	14 356	265 848	26	19	552	10 225
Trøndelag	42 202	474 131	38	12	1 111	12 477
Nordland	38 155	240 190	41	7	931	5 858
Troms og Finnmark	74 831	241 736	39	3	1 919	6 198
Hele landet	323 811	5 425 270	356	18	910	15 240

Tabell 1: Geografiske nøkkeltall for statsforvalterne per 1.1.2022. Kilde: SSB, Statsforvalternes årsrapport

Når vi ser på antall kommuner, har Oslo og Viken med 52 kommuner flest kommuner, deretter følger Innlandet med 46 og Vestland med 43 kommuner. Færrest antall kommuner er det i Vestfold og Telemark og Rogaland som begge har 23 kommuner, deretter Agder med 25 og Møre og Romsdal med 26 kommuner.

Utvikling i antall årsverk

Totalt ble det utført 2211 årsverk ved embetene i 2021. Samtlige embeter, med unntak av Rogaland, har hatt en nedgang i antall årsverk i perioden fra 2016 til 2021, jf. tabell 8 i vedlegg 2. Fra 2018 til 2019 hadde samtlige embeter en markant nedgang. Nedgangen skyldes i all hovedsak opprettelsen av STAF fra 1. januar 2019, parallelt med etableringen av ny statsforvalterstruktur. Ved opprettelsen av STAF ble alle oppgaver innen IKT, dokumentforvaltning, anskaffelser og informasjonssikkerhet (med unntak av informasjonssikkerhet i løpende drift) og deler av oppgavene innen områdene økonomi, HR og personalforvaltning, overført fra embetene til STAF. Dette førte til at ressurser tilsvarende 214 årsverk ble overført fra statsforvalterembetene til STAF i 2019.

Embetene har de siste to årene fått flere oppgaver på enkelte områder, eksempelvis knyttet til opptrappingsplan for helse, rettshjelp og innen tilsynsområdet. I 2021 ble også en oppgave innen økonomi og HR, tilsvarende to årsverk, tilbakeført til statsforvalterembetene fra STAF. Fra 2020 er det samtidig, som følge av kommune- og regionreformen, overført oppgaver fra statsforvalteren til kommuner og fylkeskommuner på blant annet integreringsfeltet, landbruks- og klimaområdet.

Turnover

Det har fra 2017 til 2021 vært store variasjoner over tid og mellom ulike embeter i omfanget av turnover. Trøndelag og Rogaland ligger generelt lavt i hele perioden, mens Oslo og Viken ligger relativt høyt. I de fem embetene som ble sammenslått fra 1. januar 2019 ser vi at turnover økte i 2018 og økningen ble enda sterkere i 2019. Det er verdt å merke seg at enkelte av embetene som ikke har vært direkte berørt av omstillingen, som eksempelvis Møre og Romsdal og Nordland, også har hatt relativ høy turnover i perioder.

Turnover 2017 -2021

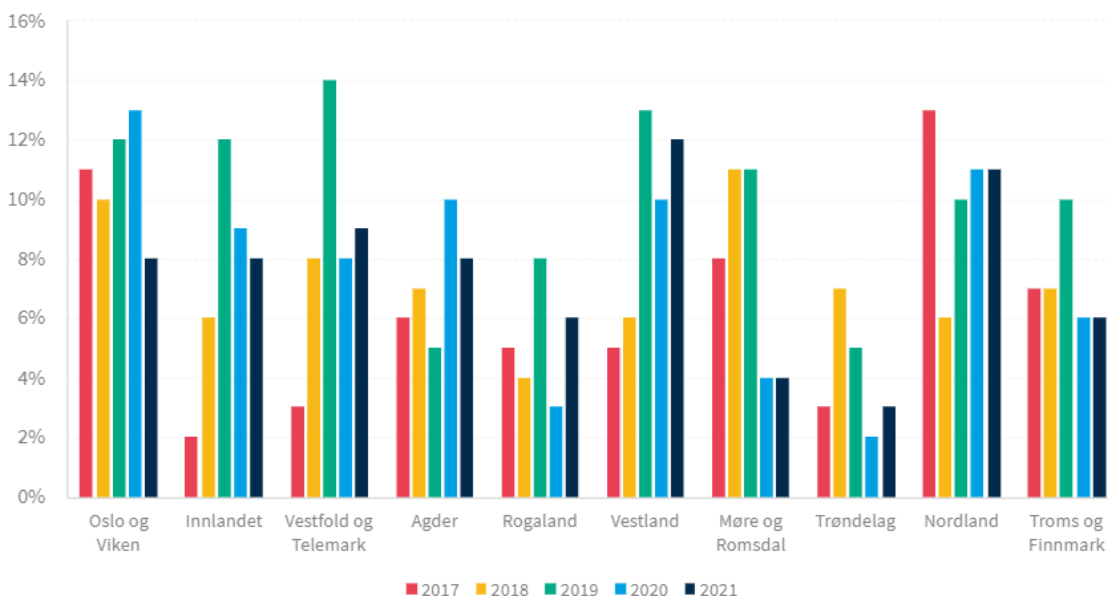

Figur 1: Turnover i perioden 2017 til 2021 etter statsforvalterembete. Tall i prosent. Kilde: Statsforvalternes årsrapport.

3.5 Sentrale føringer for kontorsteder og fordeling av ansatte

Ved innføring av ny struktur fikk de nye sammenslåtte embetene i ulik grad føringer fra regjeringen for plassering av hovedsete, fordeling av ansatte og fordeling av avdelinger mellom ulike kontorsteder. Det betyr at det varierer mellom embetene hvorvidt embetenes organisering innenfor de ulike kontorstedene er politisk bestemt eller bestemt av embetene selv. Antall kontorsteder og lokalisering av disse ble, med unntak av i Agder, videreført med ny struktur.

Embete	Antall kontorsteder ¹	Kontorsteder (H=Hovedsete)	Samlede eller delte fagavdelinger	Øvrige politiske føringer, ut over fastsettelse av kontorsteder
Oslo og Viken	3	Moss (H), Oslo, Drammen	Hybrid – både samlede og delte fagavdelinger	Det tas sikte på at Drammen og Moss skal ha minst like mange ansatte som i dag
Innlandet	2	Lillehammer (H), Hamar	Samlede fagavdelinger, en på Hamar resten i Lillehammer	En avdeling på Hamar, øvrige avdelinger på Lillehammer
Vestfold og Telemark	2	Tønsberg (H), Skien	Samlede fagavdelinger, en i Skien, fire i Tønsberg	En avdeling i Skien, øvrige avdelinger i Tønsberg
Agder	1	Arendal	Samlede fagavdelinger	
Rogaland	1	Stavanger	Samlede fagavdelinger	
Vestland	3	Leikanger (H), Bergen, Førde	Delte fagavdelinger	Antall ansatte i Sogn og Fjordane videreføres
Møre og Romsdal	1	Molde	Samlede fagavdelinger	
Trøndelag	4	Steinkjer (H), Trondheim, Røros, Snåsa	Delte fagavdelinger	

¹ I tillegg har statsforvalterembetene enkeltansatte (bl.a. nasjonalparkforvaltere) som er lokalisert på andre kontorsteder ut over disse.

Nordland	2	Bodø (H), Mosjøen	Samlede fagavdelinger	
Troms og Finnmark	5	Vadsø (H), Tromsø, Andselv, Karasjok, Kautokeino	Delte fagavdelinger	Antall ansatte ved embetet i Vadsø skal være minst like mange som ved sammenslåing. Embetet skal ha nødvendig kapasitet og kompetanse i Tromsø for å sikre ivaretagelse av brukerne og samhandling med regional stat som i stor grad er lokalisert i Tromsø.
Hele landet	24			

Tabell 2: Oversikt over kontorsteder og føringer for fordeling av fagavdelinger og antall ansatte i embetene ved ny struktur.

Når det gjelder organisering i Vestfold og Telemark het det seg opprinnelig at det skulle ligge en organisatorisk enhet i Skien. Fylkesmannen i Vestfold (og for det nye sammenslåtte embetet) ønsket å legge funksjoner fra flere avdelinger til denne enheten. Begrunnelsen var å dra nytte av nærheten til telemarkskommuner og -innbyggere, og å sikre interaksjon og integrasjon mellom hovedkontoret i Tønsberg og Skienskontoret. Ledelsen i Telemark ønsket på sin side én avdeling til Skien, og departementet etterkom dette. I Innlandet var det et primært ønske, både fra Oppland og Hedmark sin side, at et felles embete ble samlet på ett sted. Det var derfor ikke et ønske om deling og flere lokasjoner, men dette ble en politisk beslutning.

Det ble for øvrig gitt en generell politisk føring til alle nye embeter om at antall arbeidsplasser ved de ulike kontorstedene skulle opprettholdes på samme nivå som før sammenslåingen. Dette gjaldt ikke Vestfold og Telemark og Innlandet, der det som beskrevet ble politisk bestemt at embetet i hovedsak skulle samles på ett kontorsted, og med én fagavdeling på det andre kontorstedet. I Trøndelag ble det lokalt framforhandlet enighet om at det skulle være en overvekt av ansatte i Steinkjer. Vi får høre i intervjuene at embetene i all hovedsak har fulgt disse føringene.

3.6 Ambisjoner knyttet til effektivisering og gevinstrealisering

I Grunnlagsutredningen ble mulige effektiviseringsgevinster ved endret administrativ inndeling av statsforvalterembetene knyttet til tre hovedkilder (Kommunal- og moderniseringsdepartementet 2016):

- Potensielle innsparinger i ledelse og administrasjon

Færre og bedre

- Potensielle stordriftsfordeler og synergier på det faglige området
- Potensielle innsparingsgevinster med en mer samordnet og enhetlig regional statsforvaltning

Her tar vi for oss det som kan beskrives med tall, mens de kvalitative ambisjonene adresseres i de påfølgende kapitlene.

Gevinstrealiseringsplan

I samråd med berørte departementer utarbeidet (daværende) Kommunal- og moderniseringsdepartementet en plan for å realisere gevinster av ny geografisk inndeling av embetene. Ved siden av styrking av fylkesmannens ulike roller og embetet som fagmiljø, var det forventet at sammenslåingene skulle gi noen økonomiske stordriftsfordeler, blant annet i form av reduksjon i embetsledelser. Ettersom beslutningene om delt lokalisering av embetene reduserer mulighetene for økonomiske stordriftsfordeler, var det i gevinstrealiseringsplanen hovedsakelig identifisert kvalitetsgevinster for staten som følge av ny geografisk struktur.

Likevel ble det blant annet i forbindelse med etablering av STAF forventet økonomiske besparelser knyttet til det administrative området, med en netto gevinst anslått til mellom om lag 50 og 60 mill. kroner fram til 2026 (Prop.1 S (2019-2020)). I budsjettproposisjonen for 2022 viser Kommunal- og distriktsdepartementet til at det i henhold til gevinstrealiseringsplanen er realisert innsparinger på 12 millioner kroner på det administrative området så langt (Prop. 1 S (2021-2022)).

Færre ledere

I tråd med forventningene i gevinstrealiseringsplanen har det vært en reduksjon i antall ledere med personalansvar i embetene i perioden 2016-2021. Unntaket er Troms og Finnmark. Her har det vært mer enn en dobling av antall ledere med personalansvar i perioden, fra i alt 18 i de tidligere embetene Troms og Finnmark i 2016 til totalt 38 ansatte med personalansvar i 2021. I tillegg har også Nordland og Møre og Romsdal hatt en liten økning i antall ledere med personalansvar fra 2016 til 2021.

Størst reduksjon i antall ledere har det vært i noen av de sammenslåtte embetene. Vestfold og Telemark peker seg særlig ut med nærmere en halvering av antall ledere fra 2016 til 2021, og Trøndelag, der antall ledere er redusert med om lag en tredjedel. Agder, Oslo og Viken, Innlandet og Vestland har også hatt en markert nedgang i antall ledere. Tilsvarende gjelder også for Rogaland, som har hatt en uendret struktur i hele perioden. Se tabell 9 i vedlegg 2 for nærmere data.

Hvis vi ser nærmere på ledertetthet, det vil si forholdet mellom antall ansatte med personalansvar og antall ansatte i embetene, er det større variasjon mellom embetene. Mens Nordland, Troms og Finnmark og Rogaland har under 10 ansatte per leder, har Trøndelag,

Færre og bedre

Vestland, Innlandet, Oslo og Viken og Møre og Romsdal, mellom 10 og 15 ansatte per leder. Høyest antall ansatte per leder er det i Vestfold og Telemark, etterfulgt av Agder, der begge embetene har godt over 20 ansatte per leder, jf. tabell 10 i vedlegg 2.

Lavere utgifter til husleie

Det var en forventning om besparelser i embetenes samlede utgifter til husleie som følge av ny struktur. Tall for utviklingen i utgiftene til husleie i perioden 2018 til 2021, viser at det til sammen har vært en reduksjon i husleieutgiftene på i underkant av 46 millioner kroner etter ny struktur, jf. tabell 11 i vedlegg 2. Utgiftene til husleie har gått ned i alle embeter, med unntak av Vestfold og Telemark. Oslo og Viken har hatt størst nedgang i husleieutgiftene, fulgt av Agder, Innlandet og Vestland. I budsjettproposisjonen for 2022 er det anslått at embetene, som følge av omfattende flytteprosesser og inngåelse av nye husleiekontrakter, over tid vil få en årlig innsparing på ca. 40 millioner kroner i utgifter til husleie.

4 Alt i alt fungerer strukturen bra

I dette kapitlet ser vi nærmere på hvordan dagens statsforvalterstruktur fungerer i stort. Vi tar for oss hvordan styringsetatene og embetene selv opplever den nye strukturen og vi ser på kommunens tilfredshet med statsforvalteren.

4.1 Ny struktur er i ferd med å sette seg

Når vi spør om resultater av strukturendringene, viser mange til at det er relativt kort tid siden endringene trådte i kraft og at de nye embetene ikke helt har fått satt seg. En leder i ett av embetene gir uttrykk for det på denne måten:

«Vi vil ikke se de reelle effektene av endret statsforvalterstruktur før om 5-10 år når de nye organisasjonene har fått satt seg. Flere embeter virker fremdeles å være preget av arbeidet med å finne fram til gode måter å organisere seg på.»

Mange peker på at omstilling og store endringsprosesser alltid er krevende og tar tid. Det har også framkommet i tidligere rapporter fra DFØ, så som i «Når støvet har lagt seg – erfaringer med statlige reformer» (DFØ 2020). Her antyder våre informanter at det tar minst tre år etter iverksetting før man kan si noe om resultater av reformer. Etableringen av ny statsforvalterstruktur har blitt ekstra krevende i lys av pandemien. Den nye strukturen hadde bare virket i ett år da pandemien inntraff. For embetene betød det å gå inn i en kontinuerlig beredskapssituasjon, i rollen som bindeledd mellom sentrale myndigheter og kommunene. Pandemien forstyrret normal drift i en lang periode, og påvirket de nye embetenes muligheter til å bygge organisasjonskultur og få ny organisasjon til å fungere. I intervjuene er det derfor mange som framhever at de fortsatt er i prosess med å lande sammenslåingen.

Et annet moment som har sammenfalt i tid med strukturendringen og som har påvirket organisasjonene, er konsekvensene av ny budsjettfordelingsmodell. For noen embeter medfører dagens budsjettfordelingsmodell at de har fått reduserte budsjetter og dermed må redusere antallet årsverk. Som en leder kommenterer i spørreundersøkelsen:

«I utgangspunktet er sammenslåingen positiv, men på grunn av ny budsjettmodell har sammenslåingen resultert i en kraftig nedgang i tilførte ressurser til embetet. Dette gjør at vi på mange oppgaver har måttet redusere innsatsen til et minimum. Ikke på grunn av sammenslåingen, som er positiv, men på grunn av reduserte ressurser.»

Færre og bedre

Nå er imidlertid opplevelsen fra både styringsetatene og embetene at ny struktur og nye organisasjoner er i ferd med å sette seg. Embetene melder om mindre uro, at de store rekrutteringsrundene er gjennomført og at organisasjonene begynner å finne sine nye måter å jobbe på. Selv om det fortsatt er et potensial etter sammenslåingen som ikke er tatt ut og det gjenstår arbeid for å bygge organisasjonskultur, er opplevelsen at embetene begynner å falle til ro i ny struktur.

4.2 Styringsetatene mener statsforvalterembetene er styrket med dagens struktur

Fra styringsetatenes ståsted er det overordnede inntrykket at strukturen med ti embeter har ført til en styrking av statsforvalterembetene, og at strukturen slik den er i dag fungerer bra.

Gjennomgående viser styringsetatene til at det er enklere å styre 10 enn 18 embeter. Ut over at færre embeter legger til rette for en mer effektiv styringsdialog, er det mange som mener det er lettere å få oversikt og enklere å ha dialog både med det enkelte embete og med embetene samlet.

Når det gjelder konkrete erfaringer med ny struktur viser styringsetatene til at perioden etter sammenslåingen har vært spesiell, særlig på grunn av pandemien, men også som følge av at mange har vært inne i flytteprosesser og at embetene har fått en ny budsjettfordelingsmodell. Flere påpeker at det tar tid før en ny organisasjon får satt seg og at det er krevende å vurdere om de forbedringsmulighetene de ser skyldes ny struktur og/eller andre forhold.

Flere av styringsetatene mener likevel at den faglige dialogen har blitt kvalitativt bedre som følge av ikke bare større, men også sterkere, fagmiljøer. Her blir pandemihåndteringen trukket fram som et eksempel. Styringsetatene gir uttrykk for stor tilfredshet med måten embetene har håndtert denne krevende oppgaven på, ikke minst overfor kommunene. Videre er det en opplevelse av at embetene er flinkere til å samarbeide seg imellom nå, sammenholdt med tidligere. Enkelte viser til at det har skjedd en kvalitativ forbedring i oppgaveutførelsen, gjennom harmonisering av praksis, større likebehandling og økt profesjonalisering. Selv om embetene er blitt likere, påpeker imidlertid flere av styringsetatene at embetene fremdeles er forskjellige. Dette blir ikke bare sett i sammenheng med geografisk struktur, men også det at det er ulike kulturer i de ulike embetene og at de enkelte statsforvalterne har ulike tilnærminger til sin rolleutøvelse.

4.3 Embetsledelsene mener de har kommet styrket ut av ny struktur

I likhet med styringsetatene mener ledelsen i de ti embetene at de er kommet styrket ut av overgangen til ny struktur. Ledelsen i embetene deler styringsetatenes oppfatning av at embetene fortsatt er forskjellige, samtidig som flere mener at embetene er blitt likere rent faglig. Det blir vist til at større embeter gir likere tilfang av saker og et likere kompetansegrunnlag. Videre gir færre embeter lettere oversikt over hvor embetene kan hente erfaringer og søke inspirasjon fra hverandre. Alt i alt er hovedinntrykket fra embetsledelsene at ny struktur har gitt et bedre grunnlag for koordinering og samhandling, og flere mener i tillegg at det har blitt et bedre samarbeidsklima embetene imellom etter ny struktur.

Som følge av pandemien og at mange embeter i en periode har vært opptatt med egne omstillingsprosesser, viser imidlertid flere til at det i en overgangsperiode har vært mindre av samarbeid på tvers av embetene. Enkelte viser samtidig til at embetene tidligere var mer preget av en konkurransekultur, mens det nå i større grad er i ferd med å utvikle seg en fellesskapskultur i embetene.

4.4 Kommunene er i hovedsak tilfredse med statsforvalteren

Hvis vi ser nærmere på hvordan kommunene overordnet opplever statsforvalteren, viser svarene i spørreundersøkelsen at de i all hovedsak er tilfredse med statsforvalteren. Figur 2 viser at i alt 76 prosent av kommunedirektører og ordførere er fornøyd med statsforvalteren, mens 23 prosent er misfornøyd. Ytterpunktene i skalaen brukes i liten grad. Ordførere er noe mindre fornøyd enn kommunedirektører.

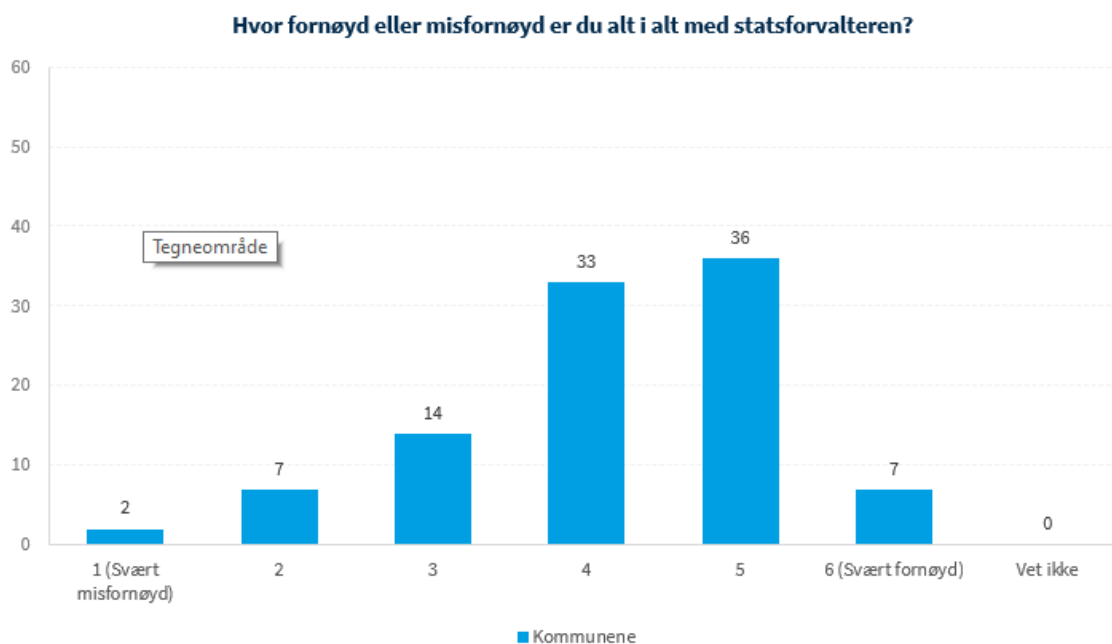

Figur 2: Spørreundersøkelse til kommunene 2022. Tall i prosent

Kommunenenes tilfredshet varierer. Kommunene i Møre og Romsdal og i Vestfold og Telemark er mest fornøyd med statsforvalteren, mens kommunene i Trøndelag og Oslo og Viken relativt sett er minst fornøyd.

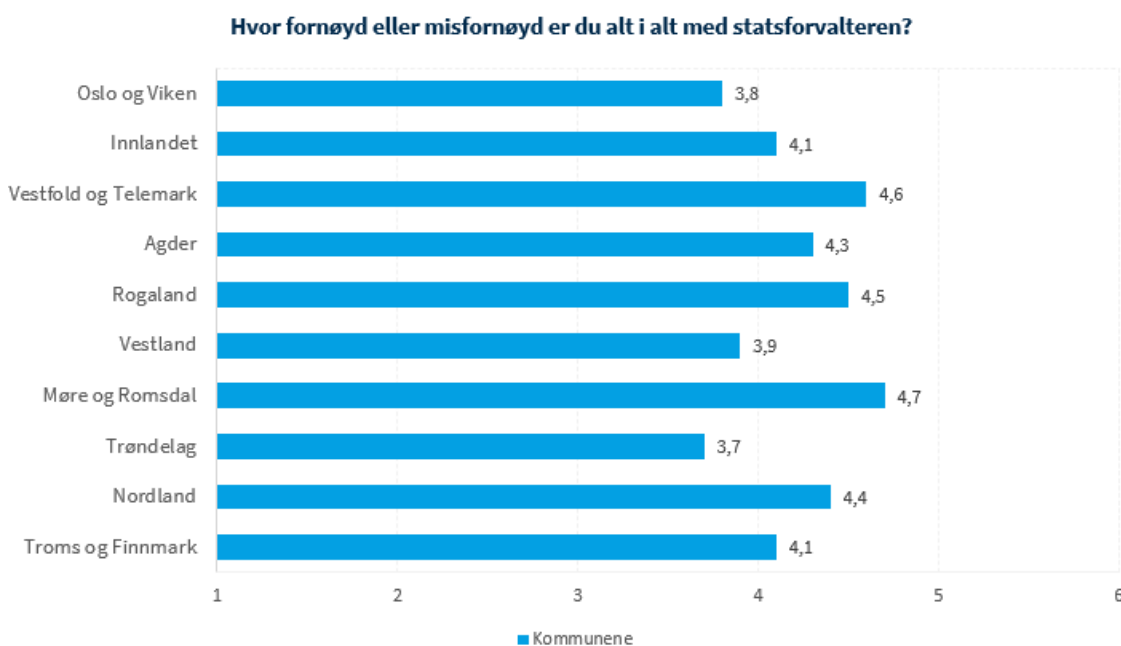

Figur 3: Spørreundersøkelse til kommunene 2022. Gjennomsnittsskår per statsforvalterembete.

Færre og bedre

Når vi går inn i svarfordelingen for det enkelte embete, ser vi at Vestfold og Telemark har høyest andel kommuner som er «svært fornøyde», samtidig som de har høyest andel kommuner som er «svært misfornøyde». De øvrige embetene med høyest andel «svært fornøyde» kommuner er Nordland, Troms og Finnmark og Innlandet. Dette indikerer at det ikke er systematiske forskjeller mellom sammenslåtte og ikke-sammenslåtte embeter i kommunenes samlede tilfredshet med statsforvalteren.

Samfunnssikkerhet og beredskapsområdet skiller seg positivt ut

Vi spurte videre kommunene om hvor fornøyde de er med hvert enkelt fagområde hos statsforvalteren. Samfunnssikkerhet og beredskap skiller seg ut som det fagområdet kommunene er mest fornøyde med. Kommuneøkonomi og juridisk kompetanse er også et område som kommunene er særlig fornøyde med.

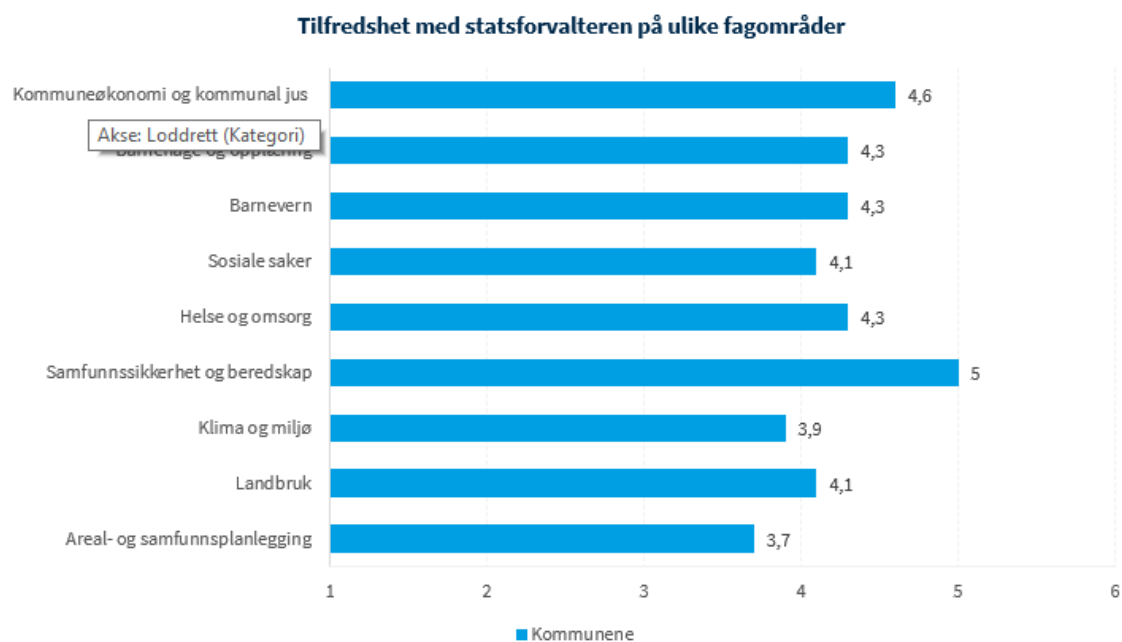

Figur 4: Spørreundersøkelse til kommunene 2022, med spørsmålet «Tenk på kontakten med statsforvalterens ulike fagområder. Hvor fornøyd eller misfornøyd er du alt i alt med tilgjengelighet, fagkompetanse, saksbehandlingstid og kommunikasjon?». Gjennomsnittsskår per fagområde.

Den høye tilfredsheten med samfunnssikkerhet og beredskap knytter seg blant annet til statsforvalterens håndtering av covid-19-pandemien. Våre informanter forteller at statsforvalterne var et viktig bindeledd mellom sentrale myndigheter og kommunene i forbindelse med pandemien, og at embetene hadde hyppig kontakt med og utstrakt veiledning av kommunene. Mange roser også statsforvalteren for å ha talt kommunenes sak opp mot sentrale myndigheter og for å samordne statlige etater overfor kommunene.

Færre og bedre

Samfunnssikkerhet og beredskap trekkes også fram i intervjuene med de sammenslåtte embetene som et fagområde som særlig har styrket seg som følge av strukturendringen, både i form av styrkede fagmiljøer og enklere samordning. Fylkeskommunen i Viken bekrefter dette, og forteller at statsforvalteren spilte en viktig koordinerende rolle i Viken under pandemien:

«Erfaringene fra pandemien viste at dette fungerte bra i Viken med hyppige møter med alle kommunene, inkludert fylkeskommunen. Det ble ett møte i stedet for tidligere tre, og statsforvalteren klarte å holde en 24/7 beredskap med nok personell over en veldig lang tidsperiode».

Lav tilfredshet med areal- og planområdet

Figur 4 viser også at de områdene kommunene er minst fornøyde med, er areal- og samfunnsplanlegging etterfulgt av klima og miljø.

Disse resultatene er ikke overraskende. Også i kommuneundersøkelsen fra 2010 ble areal- og plansaker og miljøvern trukket fram som fagområder kommunene var minst fornøyde med. Areal- og plansaker er et område der nasjonale hensyn ofte kan komme i konflikt med lokale ønsker og behov. Kommentarene i spørreundersøkelsen underbygger dette, slik denne kommentaren fra en kommunedirektør er et eksempel på:

«Det er svært vanskelig å få gjennomslag og forståelse for kommunens behov og planer for utvikling. Statsforvalter vektlegger internasjonale og nasjonale interesser mye tyngre i sine vurderinger»

Mange gir uttrykk for at saksbehandlingstiden i arealsaker er for lang, og flere mener også at statsforvalteren i for liten grad ivaretar og respekterer kommunalt selvstyre innenfor arealplanlegging. Andre peker på manglende samordning internt i embetet som en årsak til misnøyen med areal- og plansaker og klima- og miljøområdet. Utsagnet fra en kommunedirektør er illustrerende:

«I arealsaker framstår embetet som ikke samordnet, men at det er den enkelte fagavdelings syn som teller hver for seg.»

Saksbehandlingstid kommer generelt dårlig ut

Selv om kommunene i all hovedsak er fornøyde med statsforvalteren, ser vi at de jevnt over er minst fornøyd med statsforvalterens saksbehandlingstid. Tilsvarende tendens gjaldt i kommuneundersøkelsen i 2010, noe som tyder på at dette er en vedvarende utfordring.

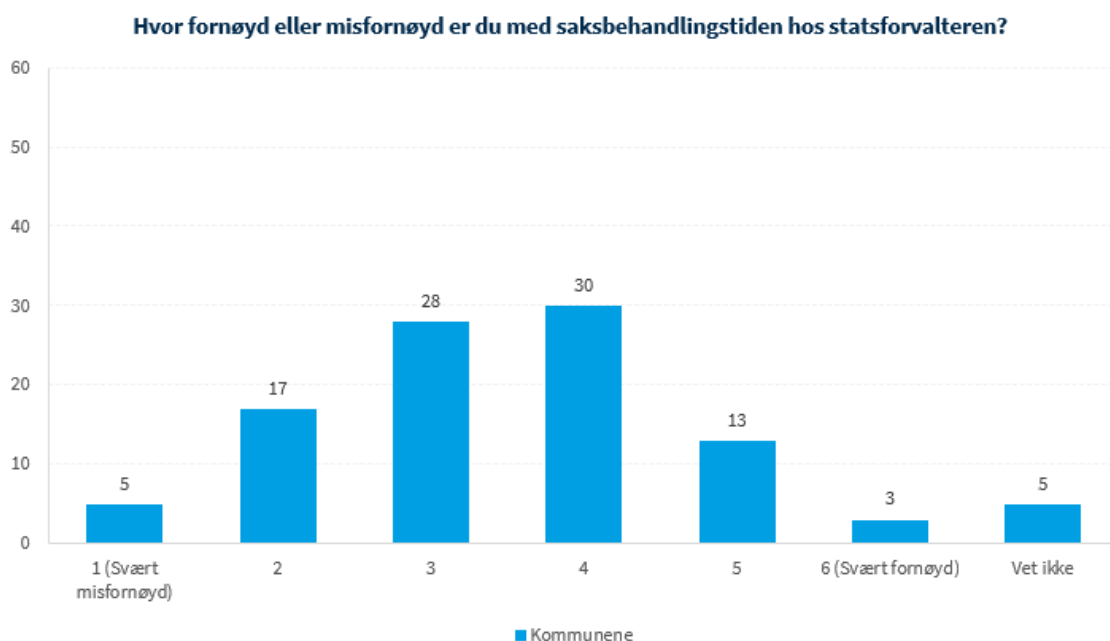

Figur 5: Spørreundersøkelse til kommunene 2022. Tall i prosent.

Hvis vi ser nærmere på hvordan svarene fordeler seg etter embete, skiller kommunene i Agder seg ut ved å være minst fornøyd med statsforvalterens saksbehandlingstid. Deretter følger Oslo og Viken, Innlandet og Trøndelag. Kommunene i Vestfold og Telemark, Møre og Romsdal og Nordland er de mest fornøyd.

Intervjuene bekrefter at lang saksbehandlingstid er en generell utfordring, selv om det varierer hvor stor utfordringen er fra fagområde til fagområde og mellom embetene. En kommunedirektør i et ikke-sammenslått embete sier det slik: «Det er gjennomgående for lang saksbehandlingstid». Misnøyen knyttes i stor grad til areal- og plansaker, men noen kommuner opplever også lang saksbehandlingstid på andre fagområder som vergemål og klagesaker knyttet til opplæringsloven. Innen helseområdet har det også vært utfordringer med lang saksbehandlingstid. For å få ned saksbehandlingstiden, ble det derfor satt i gang et restanseprosjekt der andre embeter bisto med å behandle klagesaker for Statsforvalteren i Oslo og Viken.

For å få ned saksbehandlingstiden har det på enkelte fagområder blitt igangsatt **restanseprosjekter**. Det betyr at saker fra et embete fordeles til andre embeter for å behandles der. Embetene får betalt per sak. Det er gjennomført restanseprosjekter innen helse, utdanning og areal- og plansaker.

5 Fagmiljøene i de sammenslåtte embetene er styrket

I dette kapitlet ser vi nærmere på hvilken betydning omstillingen til ny struktur har hatt for fagmiljøene og fagkompetansen i embetene. Vi ser både på de sammenslåtte embetene og embetene som ikke er sammenslått. Undersøkelsen viser at det er mange følger av strukturendringen som påvirker fagmiljøene, og vi har omtalt de mest sentrale av dem.

5.1 Dagens struktur legger til rette for økt kapasitet og kvalitet

Embetene og styringsetatene mener at fagmiljøene i de sammenslåtte embetene har blitt styrket som følge av ny struktur.

Hvis vi først tar for oss hva embetene selv mener, kommer det klart til uttrykk i spørreundersøkelsen til lederne i embetene at de mener fagmiljøet er styrket. 85 prosent av de spurte i de sammenslåtte embetene sier seg enig i påstanden om at fagmiljøet på eget fagfelt har blitt styrket.

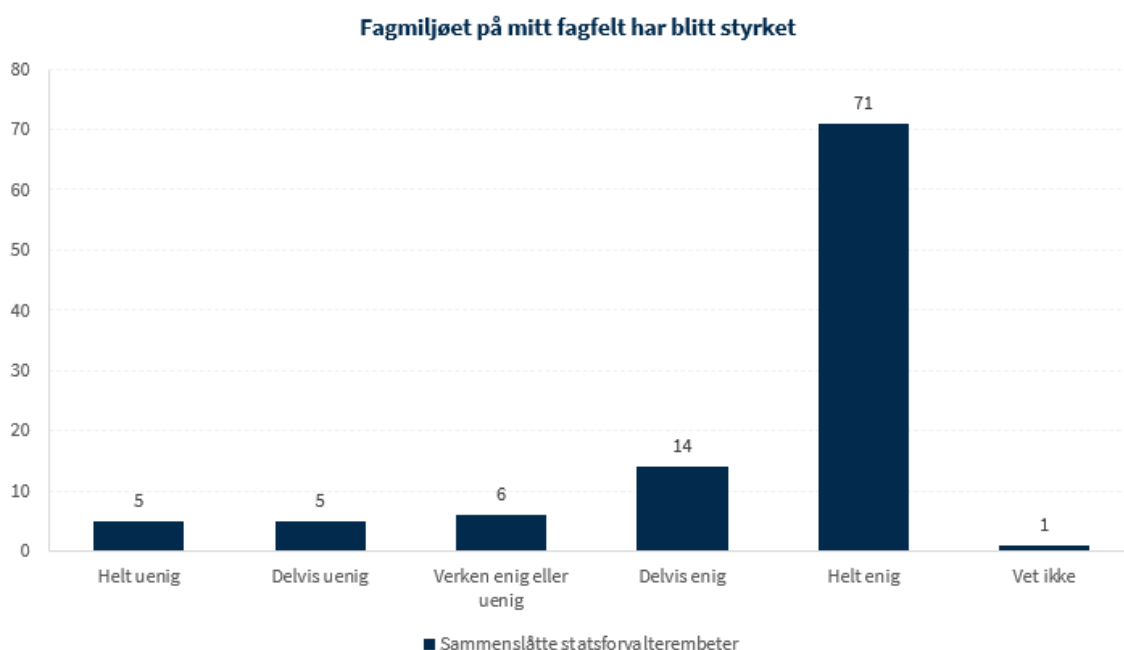

Figur 6: Spørreundersøkelse til statsforvalterembetene, spørsmål til de sammenslåtte embetene. Tall i prosent.

Færre og bedre

Intervjuene viser at det er stor grad av samstemmighet mellom ledere og ansatte, og mellom ulike embeter, i dette spørsmålet. Hovedbudskapet er at fagmiljøene er blitt sterkere og mer solide, og at dette tilrettelegger for økt kvalitet i oppgaveløsningen. Unntaket er i Troms og Finnmark der det er mer variasjon i oppfatningene blant de ansatte, først og fremst blant ansatte i Finnmark. Men også her er hovedbildet at fagmiljøene er blitt styrket. Flere informanter i de sammenslåtte embetene trekker fram at gevinsten av styrkede fagmiljøer har vært størst i den delen av embetet som hadde de minste og mest sårbare fagmiljøene før sammenslåingen. I praksis vil det si Finnmark, Nord-Trøndelag, Østfold, Buskerud og Telemark.

Videre finner vi at også kommunene generelt sett opplever at fagkompetansen i embetene er god. I spørreundersøkelsen til kommunene svarer 83 prosent at de er fornøyd med fagkompetansen. Sammenligner vi svarene finner vi at Møre og Romsdal skårer best, der samtlige respondenter svarer 4, 5 eller 6. Lavest ligger Oslo og Viken der 71 prosent svarer det samme. Ser vi kun på de som har svart «svært fornøyd» ligger Vestfold og Telemark høyest, etterfulgt av Troms og Finnmark og Nordland.

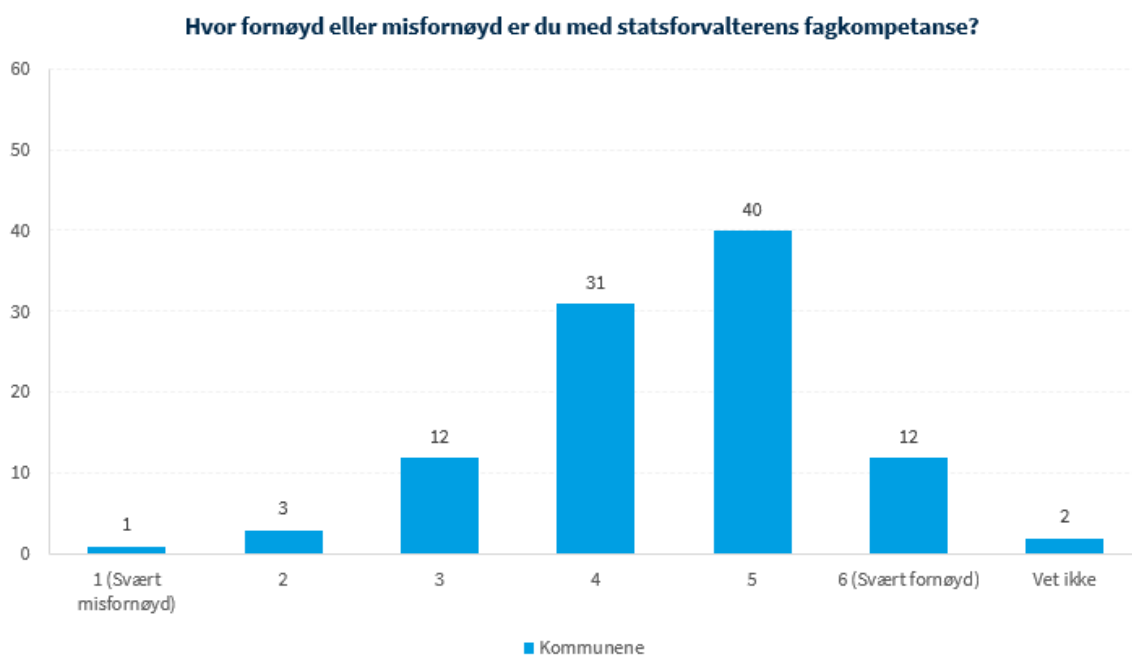

Figur 7: Spørreundersøkelse til kommunene 2022. Tall i prosent.

Intervjuene med kommuner i de sammenslåtte embetene bekrefter dette. De etterlater et generelt inntrykk av at kommunene oppfatter fagkompetansen som god, men flere har ikke noen klare oppfatninger av hvorvidt sammenslåingen har styrket eller svekket den. De mest positive erfaringene med sammenslåingen ble formidlet fra de fem finnmarkskommunene som vi intervjuet. De hadde alle erfart en klar styrking av statsforvalterens fagkompetanse etter sammenslåingen. En av kommunedirektørene uttrykte det på denne måten:

Færre og bedre

«Kapasiteten hos statsforvalteren har økt fordi de, på de fleste fagområdene, har flere å spille på. Vi har nå tilgang på godt kompetente folk som gir raske svar.»

Hva ligger så i et styrket fagmiljø? For det første peker mange på at sammenslåingen har medført økt kapasitet som igjen har gitt mindre sårbarhet, ført til økt tilgang til faglige diskusjons- og sparringspartnere og større muligheter for spesialisering. Et større fagmiljø er spesielt merkbart for de «små» fagområdene der det tidligere kunne være en eller to personer som hadde fagansvaret for et område, og som i tillegg delte tiden sin på andre oppgaver. Da kunne det være et problem at det ikke var noen til å ta over oppgavene ved fravær på grunn av sykdom eller ferie.

For det andre blir også framhevet i intervjuer at sammenslåingen har bidratt til en kvalitativ styrking av fagområdene og en økende profesjonalitet i utøvelsen av rollen. Dette formidles tydelig både fra embetene selv og fra styringsetatene. Flere av styringsetatene gir klart uttrykk for at de opplever økt kvalitet i oppgaveløsningen, og legger til grunn at større fagmiljøer og mer spesialisering fører til økt kvalitet. I embetene legger flere vekt på at et mer spennende fagmiljø lettere tiltrekker seg gode fagfolk, noe som igjen bidrar til en videreutvikling av fagmiljøet. Dette er også uttrykt i embetenes årsrapporter, som her i årsrapporten 2021 fra Statsforvalteren i Vestfold og Telemark:

«Vi ser stadig tydeligere at sammenslåingen av embetene har redusert sårbarheten i oppgaveløsningen og gitt grunnlag for spesialisering og effektivisering. [...] Vi opplever også at sammenslåingen har bidratt til sterkere og mer attraktive fagmiljøer.»

Til slutt er det en del av våre informanter i embetene, i styringsetatene og i kommunene som har vært opptatt av at en styrking av fagområdene for noen har bidratt til en klargjøring av statsforvalterens rolle overfor kommunene. Sterke fagmiljøer gjør medarbeiderne tryggere i møtet med dem de skal kontrollere og gir dem større faglig autoritet. På den ene siden får vi høre fra embetene at de ansatte må stå faglig trygt nok til å kunne melde avvik i krevende saker. På den annen side forteller flere informanter fra kommunene om ansatte som etter sammenslåingen i større grad tør å bruke handlingsrommet sitt og komme med mer kvalifisert veiledning. En kommune formulerte det på denne måten:

«Gode fagmiljøer er det viktigste – vi er helt avhengig av det. Jo spedere fagmiljøene er, jo merkeligere avvik og lovbruk kommer. Det å utøve skjønn krever erfaring og kunnskap. Å lese loven og tolke den ut fra formålet krever både erfaring og kompetanse hos saksbehandlerne.»

5.2 Delte kontorsteder, høy turnover og pandemi har påvirket fagmiljøene

Selv om hovedbildet er at fagmiljøene nå er styrket, blir det fra alle embetene pekt på at sammenslåingen har kostet i form av stort frafall av kompetanse og høyere turnover i omstillingsperioden. Mange gir også uttrykk for at føringene som ble gitt for antall kontorsteder og fordeling av ansatte mellom kontorsteder har vært utfordrende for arbeidet med å bygge opp og samle nye fagmiljøer.

Intervjuene viser at embetene har ulike erfaringer med de ulike løsningene som er valgt for fordeling av ansatte og fagavdelinger på kontorsteder. Vi får for eksempel høre at det er enklere å bygge en ny fagavdeling hvis fagmiljøet er fysisk samlet på ett kontorsted. Samtidig kommer det fram at det er mer krevende å integrere en fagavdeling som er alene på et kontorsted i helheten i embetet. Videre får vi høre at ved å dele fagmiljøene og ha de fleste fagområder representert på alle kontorsteder, sikrer det nærhet til kommunene. Det kan imidlertid gjøre kulturbyggingen i embetet som helhet vanskeligere.

Vi registrerer at det i enkelte embeter fortsatt snakkes om «de» og «oss» når det refereres til kontorsteder. Selv om flere opplever at det er utfordrende å skape en «vi»-følelse når ansatte er spredt på ulike kontorsteder, er det også mange som mener at dette er et begrenset problem på grunn av den økte bruken av digitale møter og at mange uansett i stor grad benytter seg av hjemmekontor.

I alle embetene blir det framhevet at de har mistet både kapasitet og viktig kompetanse i omstillingsperioden. Mange kommuner tegner et bilde av kontakten med statsforvalteren som veldig personavhengig og at kvaliteten er avhengig av den enkelte saksbehandler. Der det har det vært store personutskiftninger kan det oppleves som krevende for kommunene å forholde seg til personer som kan være gode fagpersoner, men som har mindre kompetanse om lokale forhold.

Selv om utskiftningen av arbeidskraft var på sitt høyeste i 2019, preget det også embetene i 2020 og 2021. Både i årsrapportene og gjennom intervjuene blir de store kostnadene som følge av høy turnover påpekt. Statsforvalteren i Oslo og Viken uttrykker det slik i årsrapporten for 2021:

«Embetet er en stor og robust organisasjon, med sterke fagmiljøer på alle områder av vårt oppdrag. Dette er en styrke. Samtidig har vi noen år hatt høy turnover, og mistet verdifull kompetanse og erfarne medarbeidere. En betydelig nyrekruttering vil påvirke vår produksjon noen tid.»

I perioder har dette ført til at ledelsen har brukt mye ressurser på rekruttering og innfasing av nye medarbeidere. Støy og uro i organisasjonen i omstillingsperioden har også vært

utfordrende for arbeidsmiljøet. I en overgangsfase førte det til at omstillingen gikk på bekostning av måloppnåelsen i embetene, noe Statsforvalteren i Vestfold og Telemark gir uttrykk for på denne måten i årsrapporten for 2019:

«Vi har mista både kapasitet og viktig kompetanse. Dette har bidratt til at vi ikkje har nådd sentrale målsettingar for saksbehandlingstid, og at vi ved inngangen til 2020 har relativt store restansar innanfor nokre saksfelt.»

I flere av embetene der oppgaver og avdelinger ble samlet på ett kontorsted, var det særlig mange som valgte å ikke bli med videre. Etter samlokaliseringen av embetet i Arendal var det eksempelvis kun 47 av de opprinnelig ca. 120 ansatte i Vest-Agder som valgte å fortsette. Også Vestfold og Telemark har mistet store deler av de gamle fagmiljøene i Telemark på få år.

Ut over aktuelle forhold knyttet til det enkelte embete er det også mange som peker på at covid-19-pandemien har påvirket embetenes muligheter til å bygge sterkere fagmiljøer. Flere informanter viser til at perioden med hjemmekontor og færre muligheter til å samles fysisk, har vært krevende for kulturbygging og faglige synergier i det nye embetet. Dette har bidratt til at omstillingen har tatt lengre tid og har kommet kortere enn den ellers ville gjort. Flere mener derfor at vi fremdeles ikke ser den fulle effekten av ny struktur i de nye fagmiljøene som er etablert.

5.3 Generelt god tilgang på søkere, med noen rekrutteringsutfordringer

I perioder med høy turnover er det viktig at embetene har godt tilfang av kandidater til utlyste stillinger. En gjennomgang av statsforvalternes årsrapporter fra 2019 til 2021 viser at rekrutteringssituasjonen i embetene generelt synes å være god, men noen stillingsgrupper er mer krevende å rekruttere til enn andre. Det gjelder spesielt jurister og stillinger innenfor helseområdet.

Flere av de sammenslåtte embetene erfarer også at det er vanskeligere å rekruttere til enkelte av kontorstedene. Oslo og Viken skriver i årsrapporten for 2019 at de *«ser at de tre kontorstedene har ulik tiltrekningskraft i ansettelsesprosesser»*, og i intervjuene får vi høre at det er lettere å rekruttere til Oslo enn til de to andre kontorstedene. I Troms og Finnmark har det vært vanskelig å få besatt enkelte stillinger i Vadsø. Dette resulterte i at et par juriststillinger i juridisk seksjon ble midlertidig flyttet fra Vadsø til Tromsø i 2021. I Vestfold og Telemark er erfaringene at det er mer krevende å rekruttere til Skien enn til Tønsberg, men fordi alle avdelingene bortsett fra én er lokalisert i Tønsberg, utgjør dette et begrenset problem i dag. Rekrutteringsgrunnlaget til Tønsberg er godt, ifølge våre informanter, men de

har utfordringer med å rekruttere fra telemarkskommunene på grunn av lang reisevei. Også i Trøndelag rapporterer embetet om forskjeller i rekrutteringsgrunnlag mellom kontorstedene Trondheim og Steinkjer, og at det er vanskeligere å rekruttere jurister til Steinkjer enn i Trondheim (jf. embetets årsrapport 2021).

Et forhold som mange av embetene trekker fram i rekrutteringssammenheng er at de mister kompetanse fordi de ikke kan konkurrere lønnsmessig. Dette synes særlig å gjelde rekruttering av personell med spesiell kompetanse og det å beholde erfarne medarbeidere. Embetsledelsene erfarer at mange av deres ansatte er svært attraktive på arbeidsmarkedet, og at statsforvalteren konkurrerer mot kommuner, fylkeskommunen og andre statlige etater om de samme hodene. For eksempel har etableringen av Forbrukertilsynet i Porsgrunn ført til det noen kaller en «støvsuging av juristmarkedet i Grenland». De siste årene har embetene opplevd et økt press i lønnsnivået fordi andre offentlige virksomheter i regionen gir høyere lønn, og embetene har ofte ikke har muligheten til å tilby det samme. Flere embeter oppgir at de ser nærmere på hvordan de kan videreutvikle den lokale lønnspolitikken for å møte denne utfordringen.

5.4 Delte fagmiljøer gir mer fjernledelse

Organiseringen med flere kontorsteder og delte fagmiljøer, og dermed delte fagavdelinger, medfører fjernledelse. For embetene som har fått ny struktur og delte kontorsteder, har omfanget av fjernledelse økt. Samtidig har pandemien generelt bidratt til å øke utbredelsen av fjernarbeid i alle embetene. Overordnet inntrykk fra intervjuene med ledere og ansatte i de sammenslåtte embetene er at erfaringene med fjernledelse er gode.

Mange reflekterer over at pandemien har bidratt til å normalisere bruken av digitale løsninger i kommunikasjonen på tvers av kontorsteder. Det bidrar til å minske avstandene og gjør det lettere å ha kontakt, samtidig som kostnadene ved reiser blir redusert. Ansatte i samme fagmiljø som tilhører ulike kontorsteder føler seg mer likeverdige, ettersom lederne blir like tilgjengelige for alle, uten å «favorisere» de ansatte som har sin leder på samme kontorsted. Flere embeter har inngått fjernarbeidsavtaler som gir ansatte muligheter til å arbeide hjemmefra inntil tre dager per uke. Generelt viser ledere og ansatte i alle embetene til at erfaringer med bruk av digitale løsninger under pandemien er en medvirkende faktor til at fjernledelse fungerer godt også nå.

Samtidig får vi høre at ledere kan synes det er utfordrende å «lede på skjerm». En leder i et embete kommenterer det slik i spørreundersøkelsen:

«Vi bruker «Teams» i alle møter. Jeg har vært i mindre enn fem fysiske møter på snart to år. Det er utmattende og gjør at man ikke bygger så gode og nære relasjoner som man

Færre og bedre

gjør dersom man sitter rundt et bord og diskuterer. Jeg opplever også at det går utover kvaliteten.»

Enkelte ledere som har medarbeidere på tre og flere lokasjoner opplever også at fjernledelse fremdeles er krevende, særlig når nye fagmiljøer skal bygges opp. De opplyser også at fjernledelse tar mye tid. Flere embeter oppgir at de har jobbet mye med fjernledelse, og at de derigjennom har fått opp kompetansen på området. Det kommer også fram at fjernledelse fungerer ulikt mellom områder, avdelinger og seksjoner, og at det til dels er personavhengig i hvilken grad man har lyktes med det. Både ledere og ansatte gir uttrykk for at fjernledelse er noe det bør jobbes kontinuerlig med. Det pågående lederutviklingsprogrammet Vidsyn blir i den sammenheng trukket fram som et viktig bidrag for å styrke evne til fjernledelse og bygge kultur og tilhørighet på tvers av kontorsteder, både i det enkelte fagmiljø og i embetet som sådan.

6 Embetenes praksis har blitt likere

Selv om statsforvalteren skal ivareta lokal tilpasning av nasjonal politikk, var et av formålene med sammenslåingene et ønske om mer harmonisert praksis mellom embetene. Dette framkommer av flere av målene som er satt i gevinstrealiseringsplanen, og er også erkjent av embetene selv (jf. Grunnlagsutredningen). Hensikten er å sikre likebehandling der likebehandling er viktig, og omfatter ved siden av områder direkte knyttet til rettssikkerhet også rettsanvendelse mer generelt og iverksetting av nasjonale føringer. I dette kapitlet ser vi nærmere på om endret struktur har hatt betydning for harmonisering av praksis.

6.1 Praksis er harmonisert i nye embeter

De sammenslåtte embetene forteller at de tidlig så behovet for å utjevne forskjeller i praksis i regelverksutøvelse, eksempelvis ulik håndtering av scooterkjøring i Troms og i Finnmark og ulik praksis for bygging i strandsonen i Vestfold og i Telemark. Embetene rapporterer gjennomgående i årsrapportene at de har oppnådd en harmonisering av praksis internt mellom de gamle embetene og at de har jobbet systematisk for å sikre «lik og god kvalitet» i de nye embetene. Dette gjelder for alle fagområdene, og bekreftes også av styringsetatene. I spørreundersøkelsen svarer 88 prosent av respondentene i de sammenslåtte embetene at de er helt eller delvis enig i påstanden om at «Vi har harmonisert praksis på mitt fagområde» innad i det nye embetet.

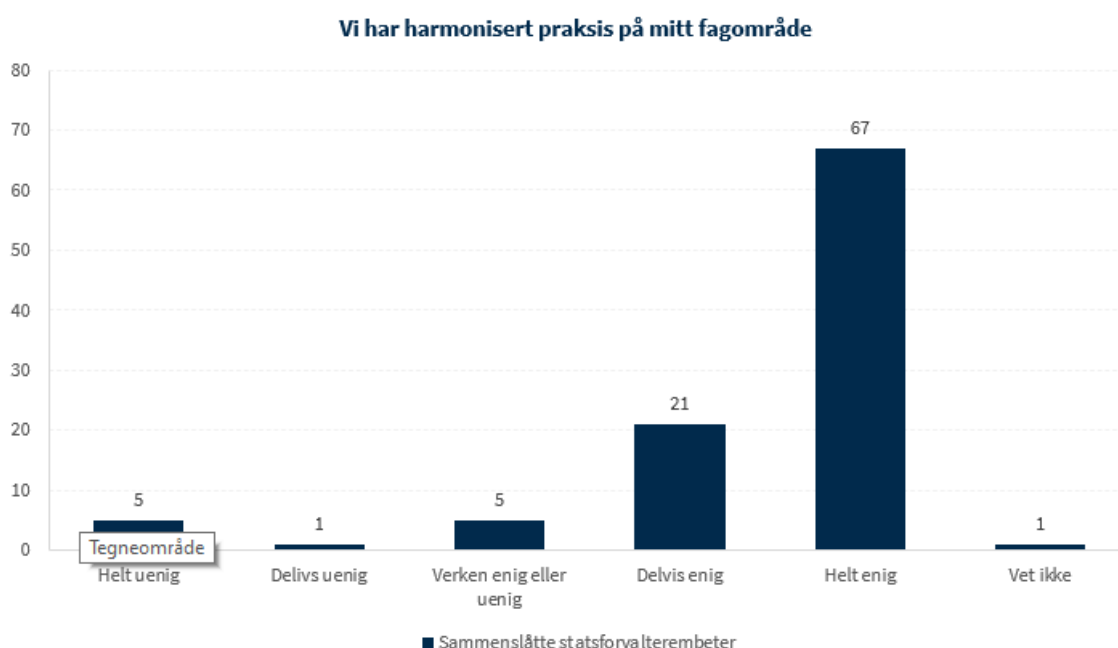

Figur 8: Spørreundersøkelse til statsforvalterembetene, spørsmål til de sammenslåtte embetene. Tall i prosent.

Selv om en harmonisering av praksis er villet og ønsket, registrerer embetene at noen kommuner kan oppleve det som negativt. Dette er fordi en normering av praksis for noen kommuner vil innebærer strengere håndheving av regelverk sammenlignet med tidligere. Noen kommuner viser til nettopp dette i kommentarer til spørreundersøkelsen og i intervjuer. De påpeker også at nasjonale føringer og hensyn er blitt mye tydeligere, og opplever at statsforvalteren tar mindre hensyn til lokale forhold. På konkrete fagområder i enkelte embeter har det vært en betydelig innskjerping. Det gjelder særlig areal- og plansaker, og saker innen miljø og klima. I den forbindelse har det blitt påpekt fra embetene at strukturendringen har sammenfalt i tid med lovendringer i skjerpene retning på noen fagområder, og at det kan bidra til en opplevelse av en strengere statsforvalter.

Samtidig er det flere av kommunene som ønsker etableringen av en ny og harmonisert praksis velkommen, og ser dette i sammenheng med at embetene har blitt mer profesjonelle i sin behandling av saker. En kommunedirektør oppsummerte det slik: «*Det har blitt strengere, men riktigere.*»

6.2 Fortsatt forskjeller i praksis mellom embeter

Embetene fikk også spørsmål om det på deres fagområde var harmonisert praksis *mellom embetene*. Svarene i figur 9 viser at et flertall svarer bekreftende på dette, men det er også et stort mindretall som er uenig eller ikke har gjort seg opp en mening. Svarene viser ingen tydelig forskjell mellom sammenslåtte og ikke-sammenslåtte embeter på dette spørsmålet.

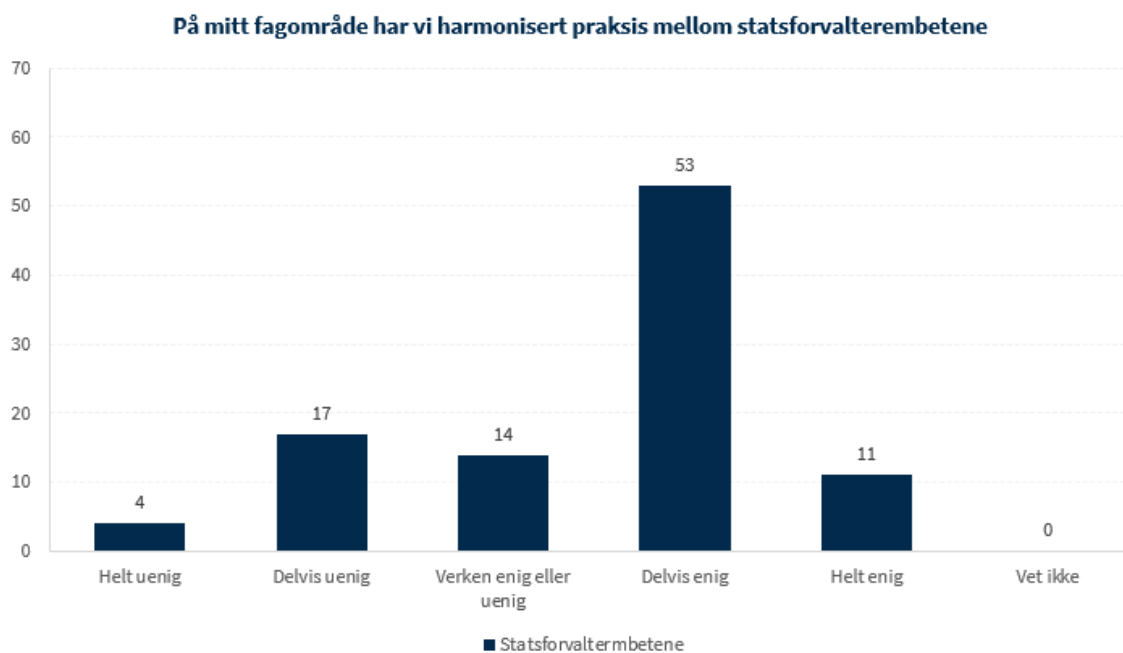

Figur 9: Spørreundersøkelse til statsforvalterembetene 2022. Tall i prosent.

I intervjuene med embetene og styringsetatene er det flere som nevner at det fortsatt er til dels store forskjeller mellom hvordan embetene praktiserer regelverk, og at harmonisering av praksis mellom embeter er det neste de må ta tak i. Enkelte styringsetater viser til at ti embeter gir dem bedre oversikt og dermed større mulighet til å sammenligne embetene på tvers innenfor fagområder, sammenholdt med tidligere. Det gjør det også lettere å se forskjellene.

Ulikheten i rettsanvendelse har kommet til syne på flere ulike måter. Restanseprosjektene innen helse, utdanning og areal- og plansaker har synliggjort forskjeller i saksbehandling. Også i saker der statsforvaltere er settestatsforvaltere for hverandre blir det tydelig at praksis er ulik. I tillegg forteller kommuner at når de snakker sammen på tvers av embeter oppdager de forskjellsbehandling, avhengig av hvilket embete de hører inn under. Flere informanter i embetene forklarer ulik praksis mellom embetene med at embetene historisk har hatt stor grad av autonomi, og dermed utviklet sine egne måter å forvalte regelverk på.

Med færre statsforvalterembeter opplever embetsledelsen at det er blitt et enda tettere og bedre samarbeid i embetsledelseskollegiet samlet sett, og at det i større grad er etablert en fellesskapskultur blant statsforvalterne.

Det pågår også flere initiativ for å gjøre praksisen mellom embetene mer likeartet, både initiert fra styringsetatene og fra de enkelte embetene selv. I forvaltningen av reindriftsloven, har Troms og Finnmark, Nordland og Trøndelag et samarbeid der hensikten blant annet er å søke mer likeartet forvaltningspraksis og veiledning av hele næringen i hele Norge (Årsrapport Troms og Finnmark 2021). For klima og miljø og på helseområdet rapporterer

Færre og bedre

mange av embetene om at deltagelse på nasjonalt tilsynsforum er med på å legge til rette for likeartet praksis mellom embetene. For noen av områdene, eksempelvis barnehage og opplæring, savnes det imidlertid nasjonale føringer for å sikre felles forståelse mellom de ulike embetene.

Gjennomføringen av restanseprosjektene gjør i seg selv at praksis blir mer avstemt og likere. Noen fagområder har etablert nettverk på tvers, der ledere møtes for faglige diskusjoner. Lederutviklingsprogrammet Vidsyn har også som formål å harmonisere praksis på tvers av embetene, blant annet ved å skape arenaer for dialog og erfaringsutveksling.

7 Statsforvalteren som bindeledd og iverksetter er viktig

Statsforvalteren skal som sektormyndighet medvirke til iverksetting av nasjonal politikk. Dette gjøres gjennom veiledning, dialog og tilsyn med kommunene, fylkeskommunene, innbyggerne og berørte virksomheter. *(Jf. rollen som iverksetter av nasjonal politikk i fylket i Virksomhets- og økonomiinstruksen)*

Statsforvalteren har en sentral rolle som iverksetter av nasjonal politikk og bindeledd mellom stat og kommune. Dette tilsier behov for god kunnskap om lokale forhold og for tett kontakt og samhandling med kommunene. I grunnlagsutredningen var også nærhets- og tilgjengelighetsprinsippet viktig, og det ble sagt at ny struktur skulle gi en god ramme for kommunedialogen og ivareta tilgjengelighetsbehovet for embetets brukergrupper. Hvordan ivaretar statsforvalterne rollen sin på dette området og er det indikasjoner på at ny struktur har påvirket den?

7.1 Iverksetterrollen er ivaretatt i ny struktur

I spørreundersøkelsen til kommunene og embetene, spurte vi om strukturendringene har påvirket hvordan statsforvalterne ivaretar rollen som iverksetter av statlig politikk, gjennom veiledning, råd og tilsyn. Sett under ett svarer de fleste at rollen enten er positivt påvirket eller uendret. Svært få svarer at strukturendringen har hatt en negativ påvirkning.

Svarene varierer imidlertid med hvem vi spør. Drøyt halvparten av respondentene fra embetene mener ny struktur har påvirket iverksetterrollen positivt, mens det blant kommunene bare er en femtedel som svarer det samme. Blant kommunene mener derimot nesten halvparten at rollen er *uendret* etter strukturendringene, og også en tredjedel av embetene mener dette.

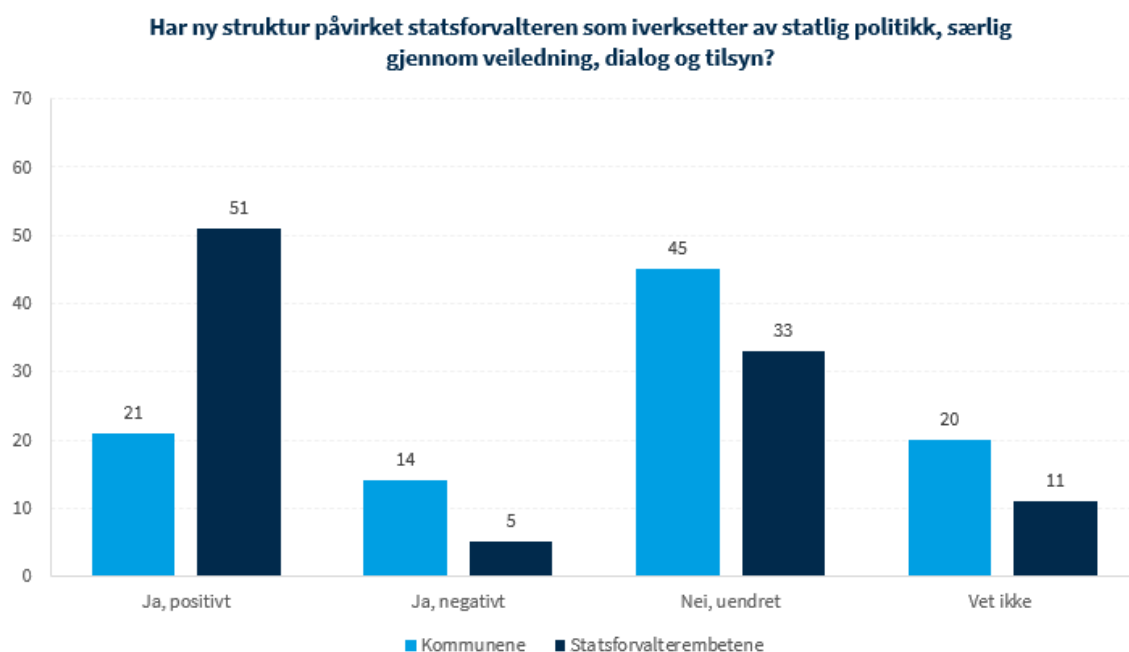

Figur 10: Spørreundersøkelser til kommunene og statsforvalterembetene 2022. Tall i prosent.

Ser vi på svarfordelingen mellom embeter er det størst andel kommuner i Troms og Finnmark og Vestfold og Telemark som mener at ny struktur har påvirket statsforvalterens iverksetterrolle positivt.

Nedenfor skal vi se nærmere på sentrale elementer i iverksetter- og bindeleddsrollen.

7.2 Lokalkunnskapen er god, men under press?

Et viktig poeng i forbindelse med sammenslåingene av embetene var at lokalkunnskapen måtte bevares. Vi spurte kommunene og statsforvalterembetene i hvilken grad de er enige i at statsforvalterne har god kunnskap om sine kommuner og de utfordringene kommunene har.

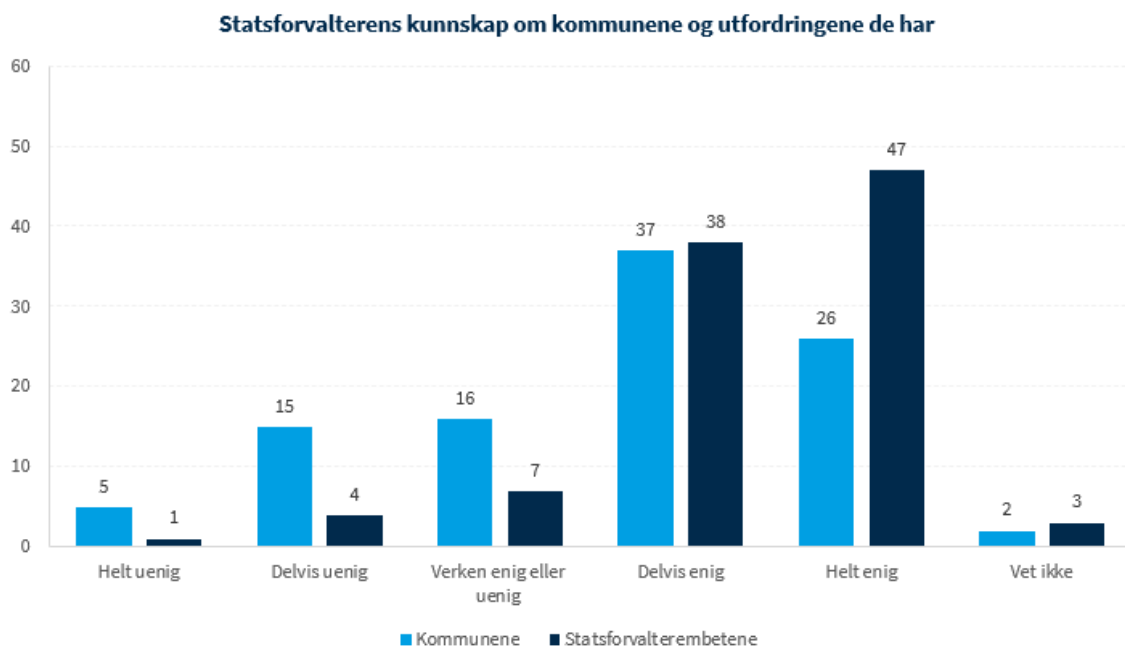

Figur 11: Spørreundersøkelser til kommunene og statsforvalterembetene i 2022, med spørsmålene «Statsforvalterne har god kunnskap om min kommune og de utfordringene kommunen har» og «I embetet har vi god kunnskap om hver enkelt kommune og de utfordringene kommunene har.» Tall i prosent.

Hovedbildet er at de fleste er enige i at statsforvalteren har god kunnskap om kommunene. Det er likevel forskjell mellom kommunene og embetene på dette spørsmålet. Mens 63 prosent av respondentene fra kommunene mener statsforvalterne har god kunnskap om sine kommuner, mener hele 85 prosent av respondentene fra embetene det samme. Særlig tydelig er forskjellen i andelen som svarer «helt enig», med bare 26 prosent fra kommunene mot 47 prosent fra embetene. Videre er hele 20 prosent av respondentene i kommunene *ueneige* i påstanden, mens bare 5 prosent av respondentene i embetene er det.

Det er verdt å merke seg at kommunene var mer positive da de ble stilt samme spørsmål i kommuneundersøkelsen i 2010. Da var nesten halvparten av kommunene helt enige i påstanden om god kunnskap om kommunene, og bare 7 prosent var ueneige.

Færre og bedre

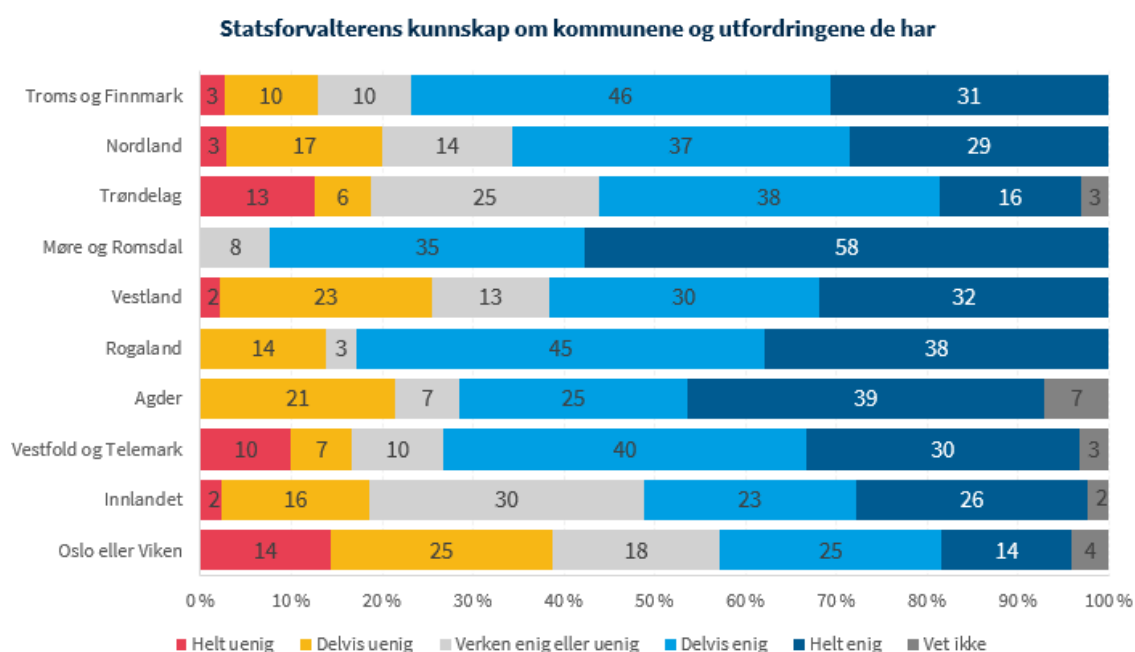

Figur 12: Spørreundersøkelse til kommunene 2022, med spørsmålet «Statsforvalteren har god kunnskap om min kommune og de utfordringene kommunen har». Tall i prosent.

Figur 12 viser at det er variasjoner i hvordan embetenes lokalkunnskap oppfattes av kommunene, men det er ikke lett å finne noen tydelige mønstre i forskjellene. Dersom vi ser på størrelse på embetene, kommer både flere av de minste og de største embetene godt ut. Hvis vi bruker antall kommuner per embete som parameter, ligger kommunerike embeter både høyt og lavt på grafen. Det er heller ikke noe tydelig skille mellom sammenslåtte og ikke-sammenslåtte embeter.

Inntrykket fra spørreundersøkelsene av at statsforvalterne har god lokalkunnskap både bekreftes og nyanseres av intervjuene. I all hovedsak mener informantene fra kommunene, embetene og fylkesdirektørene at statsforvalteren har god kunnskap om sine kommuner. Flere fra kommunene og embetene forteller samtidig om porteføljer som nå favner en større bredde i utfordringer og variasjon når det gjelder areal, demografi, geografi, avstander og økonomi, og at det tar tid å venne seg til dette for både embetene og kommunene selv. Noen viser til at kunnskapen om lokale forhold er redusert som følge av tap av kompetanse i omstillingsperioden og at statsforvalterens område er blitt større. For noen kommuner oppleves de sammenslåtte embetene fjernere.

Antallet kontorsteder har ikke blitt endret som følge av strukturendringen, med unntak av Agder der det tidligere kontorstedet i Kristiansand ble nedlagt. Men kontorsted har mindre betydning for kontakt og dialog, sier kommunene og embetene vi har intervjuet. Forhold

som befaringer, besøk og fysiske møter blir opplevd som viktigere for å ivareta nærhet og tilgjengelighet, enn geografisk avstand til kontorsted.

I forlengelsen av spørsmålet om lokalkunnskap, er det mange som trekker fram viktigheten av dialogen med kommunen. Det skal vi se nærmere på nå.

7.3 Dialogen med kommunene er i endring

Kommunedialog er et helt sentralt begrep når vi snakker om forholdet mellom statsforvalter og kommunene. Kommunedialog brukes gjerne om dialogen som er knyttet til de formaliserte besøkene statsforvalteren har med den enkelte kommune. I det følgende forstår vi imidlertid komunedialog i bred forstand: som all samhandling og kontakt mellom statsforvalter og kommunene, på alle nivåer.

7.3.1 Dialogen med kommunene er god

Vi spurte kommunene og embetene om de er enige i påstanden om at komunedialogen har utviklet seg i en positiv retning. Samlet sett viser figur 13 at de er enige i dette.

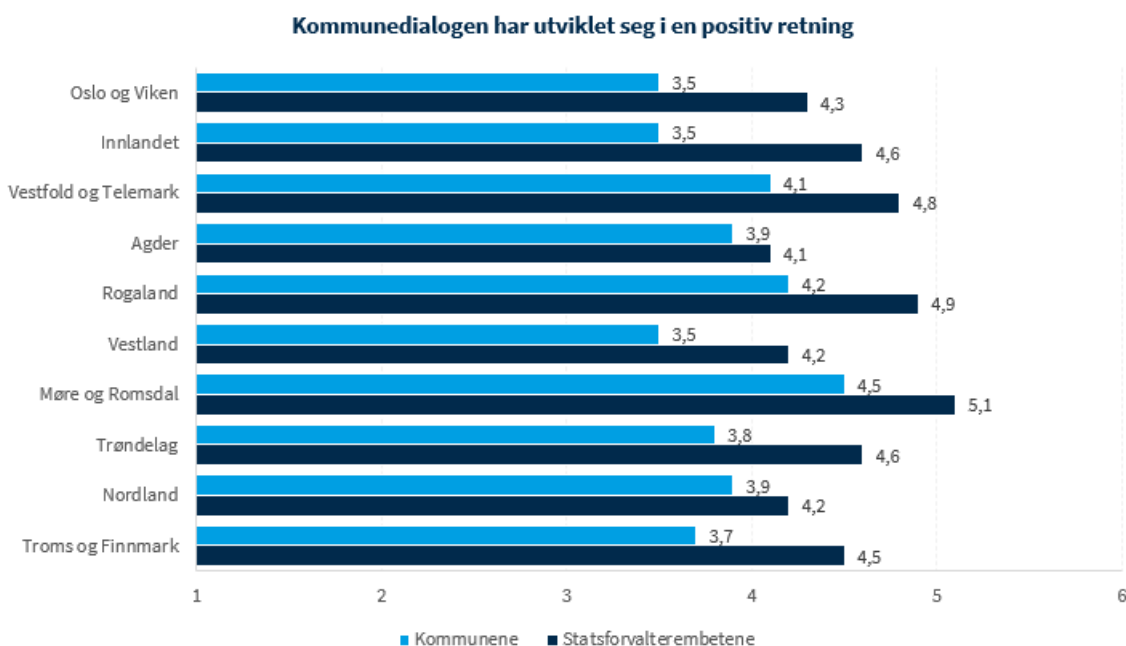

Figur 13: Spørreundersøkelser til kommunene og statsforvalterembetene 2022. Gjennomsnittsskår på en skala fra 1 (helt uenig) til 6 (helt enig).

Kommunene i Møre og Romsdal, Rogaland og Vestfold og Telemark er mest fornøye med utviklingen av komunedialogen, mens kommunene i Oslo og Viken, Vestland og Innlandet er minst fornøye. Embetene er gjennomgående mer positive enn kommunene.

Færre og bedre

Inntrykket av at kommunedialogen stort sett oppfattes som god, bekreftes av intervjuer med både embeter og kommuner, og også av svarfordelingen på flere av spørsmålene i spørreundersøkelsen. Blant annet oppfattes statsforvaltners råd og veiledning som nyttige. Flere kommunedirektører peker på at veiledning er spesielt viktig for små kommuner med begrenset spisskompetanse på ulike fagområder, og flere påpeker at de opplever at det har vært en positiv dreining fra tilsyn og kontroll til mer råd og veiledning. Det er likevel mange som fremdeles mener at statsforvalteren i enda større grad kan bli en rådgiver og veileder for kommunene. Flere tidligere undersøkelser fra DFØ og tidligere Difi har også understreket viktigheten av dialog og veiledning for å oppnå læring og bidra til gode tjenester (DFØ 2020, Difi 2019b).

Et annet uttrykk for tilfredshet med kommunedialogen, er om statsforvalteren oppleves som tilgjengelig. I spørreundersøkelsen til kommunene svarer 82 prosent at de er fornøyde med tilgjengeligheten hos statsforvalteren, mens 17 prosent er misfornøyde. Gjennomgående er kommunedirektørene mer tilfredse enn ordførerne. Hvis vi ser på hva kommunene i det enkelte fylket svarer, skiller Møre og Romsdal seg ut der alle kommunene er fornøyde med tilgjengeligheten, etterfulgt av kommunene i Rogaland og Troms og Finnmark. De to embetene der kommunene er minst fornøyde er Oslo og Viken og Vestland.

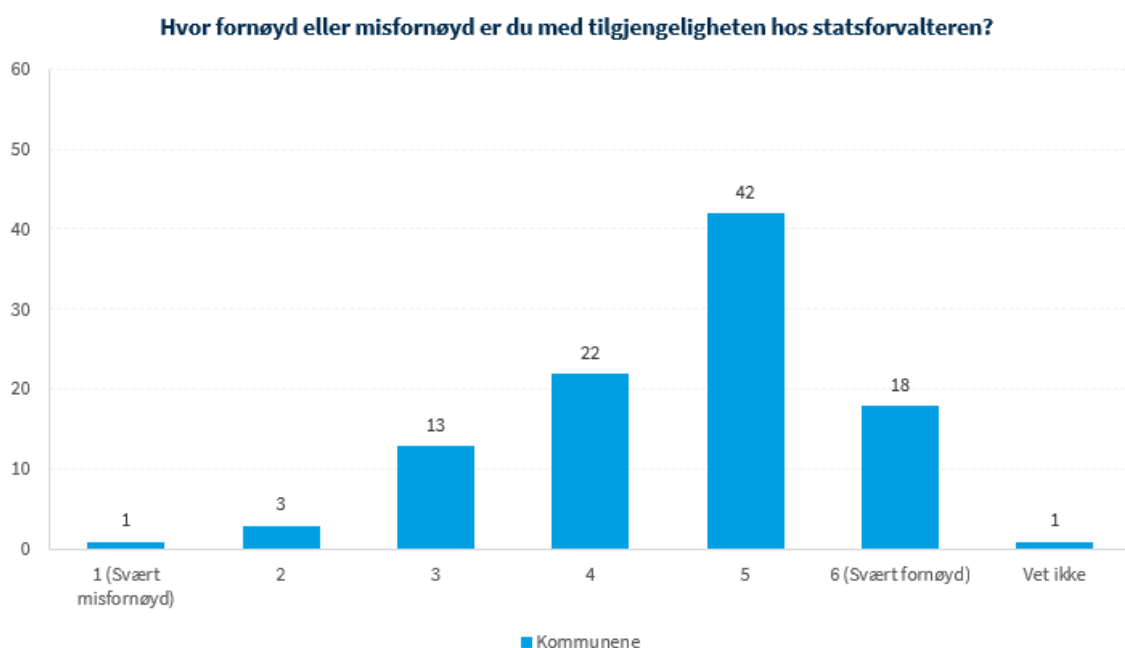

Figur 14: Spørreundersøkelse til kommunene i 2022. Tall i prosent.

I intervjuene med kommunene i de sammenslåtte fylkene opplyser kommunene at det kan være krevende å vite hvem de skal kontakte i de nye embetene, mens de tidligere hadde god oversikt over de ansatte og tettere kontakt med enkeltpersoner.

7.3.2 En dreining av oppmerksomhet mot de mest sårbare kommunene

Noen av kommunene vi har snakket med forteller at statsforvalteren i større grad prioriterer oppfølgingen av deres kommune nå enn tidligere. I intervjuer med embetsledelsen i alle embetene bekreftes dette fordi det har vært en bevisst dreining av oppmerksomhet mot de mest sårbare kommunene der det er størst sannsynlighet for å finne avvik og som har mest behov for veiledning. Det kan gå på bekostning av oppfølgingen av og oppmerksomheten om de øvrige kommunene.

I den sammenheng forteller blant annet embetsledelsen i Troms og Finnmark at de har lagt vekt på å gi mer systematisk og målrettet støtte og veiledning til de mest sårbare kommunene i Finnmark. Dette kan være grunnen til at enkelte kommuner i Troms har opplevd at statsforvalteren har blitt fjernere og mindre opptatt av de utfordringene denne delen av fylket har. Økt oppmerksomhet om kommuner som lå til det tidligere minste embetet bekreftes også av Vestfold og Telemark.

7.3.3 Mer digital dialog

I Grunnlagsutredningen knyttes kommunedialog i stor grad til fysiske avstander, fysiske besøk og fysiske møter. Covid-19-pandemien har endret dette.

I intervjuene kommer det fram at det tidligere var større grad av personlige relasjoner mellom kommune og statsforvalter. Dette gjaldt kanskje særlig i de mindre embetene, med korte avstander, færre kommuner og færre ansatte. Kommunene kjente den enkelte saksbehandler i embetet og vice versa, og det var mye muntlig ad hoc kontakt. Nå forteller kommunene om færre fysiske møter, mer bruk av felles veiledning gjennom webinarer og mer formalisert og rutinemessig kontakt inn i fagmiljøer, ikke nødvendigvis til enkeltpersoner.

Våre informanter i embetene forteller at få muligheter for fysiske møter med kommunene i stor grad har endret kommunedialogen. Tilsyn har blitt gjennomført digitalt, det har vært avholdt hyppige møter digitalt med kommunene og befaringer har blitt erstattet og/eller supplert med digitale data som kartdata. Vi får opplyst at disse måtene å ha kommunedialog på i stor grad er opprettholdt også etter at restriksjonene om fysisk kontakt opphørte, både fordi man er fornøyd med dem og fordi budsjettkutt og effektiviseringskrav har krevd det.

Statsforvalterembetene opplever digital dialog med kommunene som effektiv både når det gjelder tid, kostnader og formål, og mener det har ført til at

Kommunebilder

I forkant av de mer formelle kommunebesøkene utarbeides det ofte kommunebilder. Kommunebildene gir faktabasert informasjon om den aktuelle kommunens geografi, befolkning, bo- og arbeidsmarked og den kommunale organisasjonen. I tillegg presenteres statsforvalterens hovedbilde av kommunen, blant annet basert på analyser, statistikk, utførte tilsyn osv. Kommunebildene danner grunnlaget for dialogen med kommunen.

avstanden har blitt mindre. En statsforvalter sa det slik: «Avstandsulempene er redusert på grunn av måten vi kommuniserer på. «Teams» har revolusjonert verden.» Også blant kommunene er det mange som trekker fram at denne økte digitale dialogen er et framskritt, og utarbeidelse av digitale kommunebilder i forkant av kommunebesøk og bruk av disse vurderes også positivt av både embetene og kommunene.

Det er samtidig nyanser i dette bildet. Både i embetene og i kommunene er våre informanter opptatt av at det må skapes en god balanse mellom fysisk og digital kontakt, og ingen mener at den digitale dialogen fullstendig kan erstatte de fysiske besøkene. Noen gir uttrykk for at statsforvalteren kan ha fjernet seg for langt fra kommunene. En ordfører kommenterte det slik i spørreundersøkelsen:

«Statsforvalteren må i større grad spille på lag med kommunene, forstå hvilke behov vi har for å drive utvikling og hvilke avveininger som gjøres lokalt. Statsforvalteren må sette av mer tid til å bli kjent med kommunene og skape relasjoner. Det er svekket tillit mellom statsforvalteren og kommunene.»

7.4 Ulike oppfatninger av statsforvalteren som initiativtaker

En viktig del av rollen som bindeledd mellom stat og kommune er å ta initiativ og å melde tilbake til sentrale myndigheter på vegne av kommunene. På spørsmål om dette har endret seg som følge av ny struktur, er det flere som mener endringen har vært mer positiv enn negativ. Respondentene fra embetene er betydelig mer positive enn de fra kommunene. Mange mener samtidig at funksjonen ikke er påvirket av ny struktur. Dette gjelder både for respondentene fra kommunene og fra embetene.

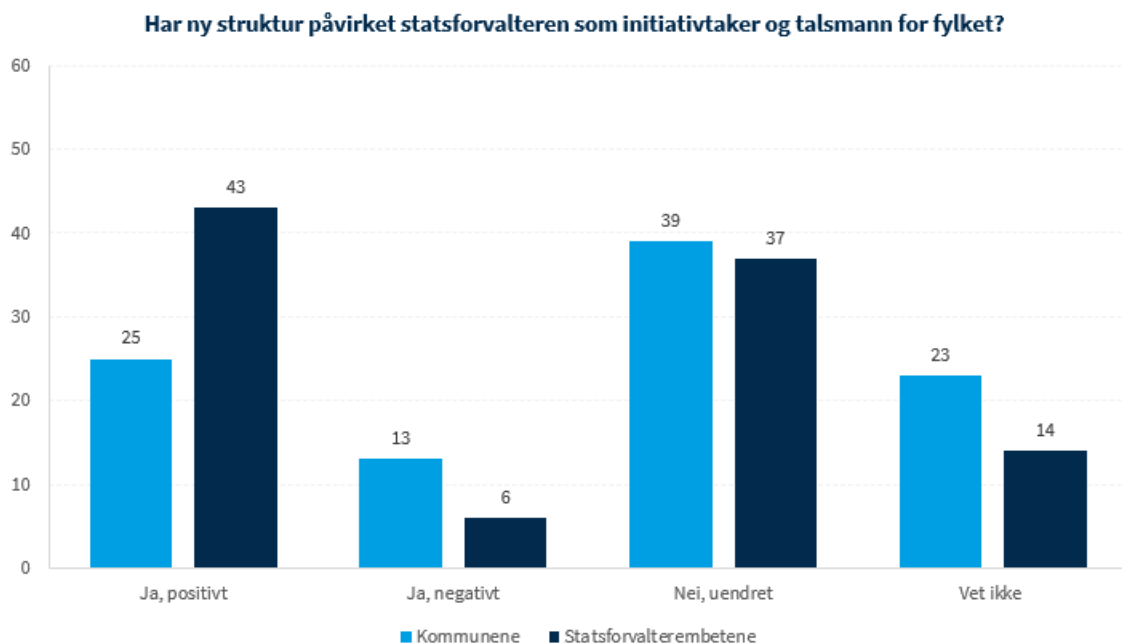

Figur 15: Spørreundersøkelse til kommunene og statsforvalterembetene 2022. Tall i prosent.

Andre resultater fra spørreundersøkelsen bekrefter et inntrykk av statsforvalteren som en aktiv initiativtaker. Et flertall i både kommunene og embetene mener at statsforvalteren fyller rollen som talsmann og initiativtaker for fylket godt. Statsforvalterembetene vurderer jevnt over egen funksjon som bedre enn det kommunene gjør.

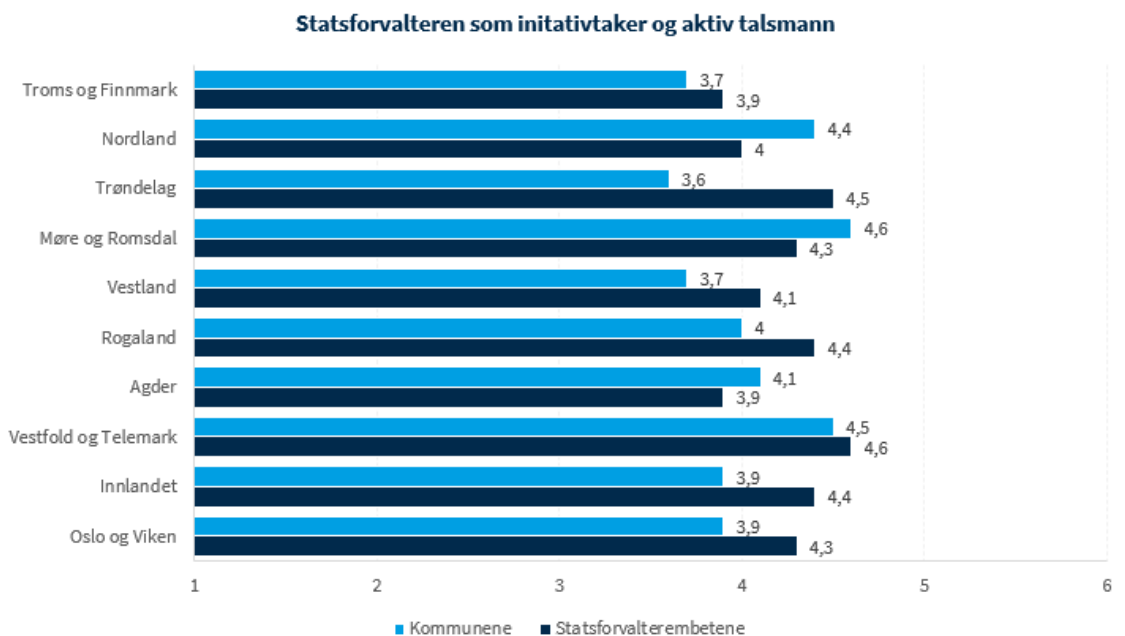

Figur 16: Spørreundersøkelse til kommunene og statsforvalterembetene 2022., med spørsmålene «Statsforvalteren er en aktiv talsmann for fylket overfor sentrale myndigheter/Statsforvalteren tar i stor grad initiativ på vegne av fylket overfor sentrale myndigheter». Gjennomsnittsskår på en skala fra 1 (helt uenig) til 6 (helt enig).

Intervjuene våre viser at kommunene generelt er svært fornøyd med statsforvalternes evne til å løfte kommunenes syn til overordnede myndigheter under covid-19-pandemien. Noen kommuner mener likevel at statsforvalteren generelt kan bli bedre på å formidle kommunenes synspunkter til staten. En statsforvalter i et sammenslått embete uttrykker også at det er vanskelig å være felles talerør for et nytt sammenslått fylke, ettersom de to tidligere fylkene hadde ulike utfordringer og behov. Et siste poeng som løftes fram er at initiativtakerrollen til dels avhenger av hvem som bekler stillingen som statsforvalter, og at dette derfor kan variere mellom embeter og fra statsforvalter til statsforvalter.

8 Statsforvalteren styrket som rettssikkerhetsinstans

Statsforvalteren er klagemyndighet for kommunale enkeltvedtak og vedtak gjort i spesialisthelsetjenesten, og tilsynsmyndighet etter særlovgivningen. I tillegg har Statsforvalteren førstelinjeansvaret på flere områder. Statsforvalteren skal sikre likebehandling og rettssikkerhet for alle parter i sin forvaltning av lover og forskrifter. *(Jf. rollen som rettssikkerhetsmyndighet i Virksomhets- og økonomiinstruksen)*

Statsforvalteren er en viktig rettssikkerhetsinstans på flere fagområder så som helse og omsorg, utdanning, barnevern, vergemål og areal- og plansaker. I intervjuene er det mange som er opptatt av statsforvalterens rolle som rettssikkerhetsinstans, og flere framhever at dette kanskje er statsforvalterens viktigste rolle. Hvordan har ny struktur lagt til rette for at denne rollen kan ivaretas?

8.1 Rollen som rettssikkerhetsinstans har hatt en positiv utvikling

Det er et klart flertall blant respondentene fra statsforvalterne som mener at endringene i struktur har påvirket rollen som rettssikkerhetsinstans positivt. Blant respondentene fra kommunene er det betydelig færre som mener det samme. Det er imidlertid nesten ingen av respondentene som mener strukturendringene har hatt en negativ påvirkning på rettssikkerhetsoppgavene, mens mange mener situasjonen er uendret eller har svart «vet ikke».

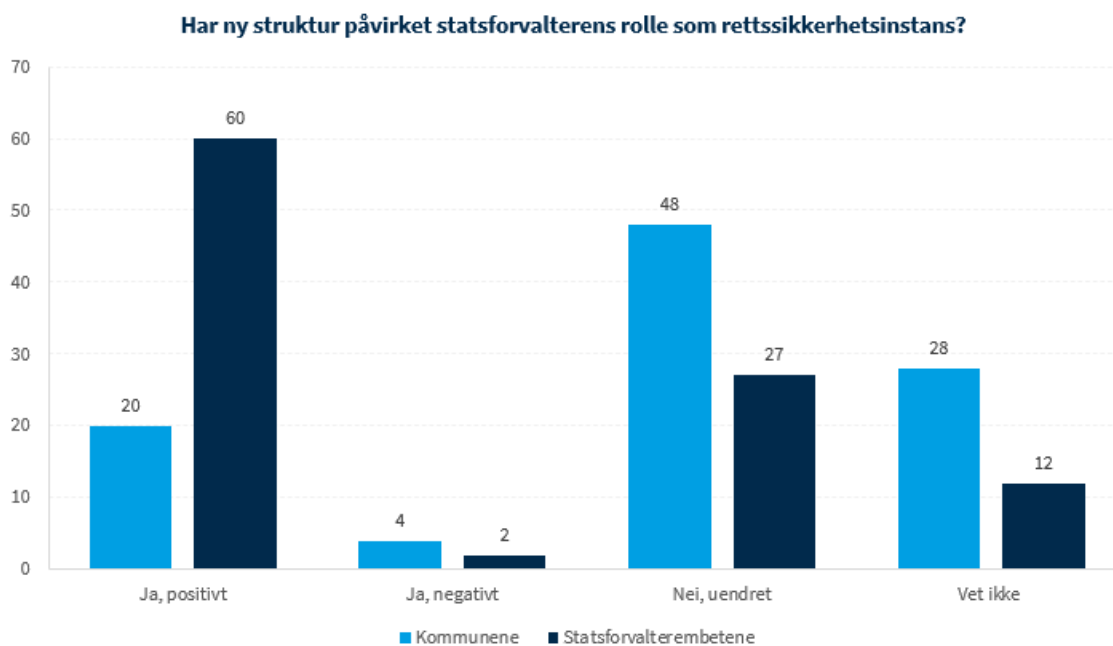

Figur 17: Spørreundersøkelser til kommunene og statsforvalterembetene 2022. Tall i prosent.

Det er størst andel kommuner som mener ny struktur har påvirket rollen som rettssikkerhetsinstans positivt i Troms og Finnmark og Vestfold og Telemark, begge med 33 prosent. Den samme tendensen ser vi i svarene fra embetene. Samtlige respondenter fra Vestfold og Telemark (31 respondenter), 89 prosent av respondentene fra Oslo og Viken (12 respondenter) og 78 prosent (21 respondenter) fra Troms og Finnmark mener at strukturendringen har hatt en positiv påvirkning på statsforvalterens rettssikkerhetsrolle. Størst andel som mener at rollen er uendret er som ventet i embetene Rogaland, Nordland og Møre og Romsdal.

Inntrykket av en tydeligere og sterkere rolle som rettssikkerhetsinstans bekreftes i intervjuene med embetene, kommunene og styringsetatene. Opplevelsen av økt rettssikkerhet knyttes til at det er blitt større fagmiljøer i de sammenslåtte embetene. Det er særlig de tidligere minste embetene som opplever en styrking av både kompetanse og kapasitet, så som Sogn og Fjordane, Telemark, Østfold og Finnmark. Blant fagområdene som har fått bedret rettssikkerhet og en mer harmonisert praksis, nevnes vergemål, barnevern, helse og sosial og utdanning.

8.2 Bred enighet om at statsforvalteren løser rettssikkerhetsoppgavene på en god måte

Et flertall av våre respondenter mener at statsforvalteren løser rettssikkerhetsoppgavene sine på en god måte. Som forventet er respondentene fra statsforvalterembetene mest enige i dette, men både blant kommunene og statsforvalterembetene er det svært få respondenter som er uenige.

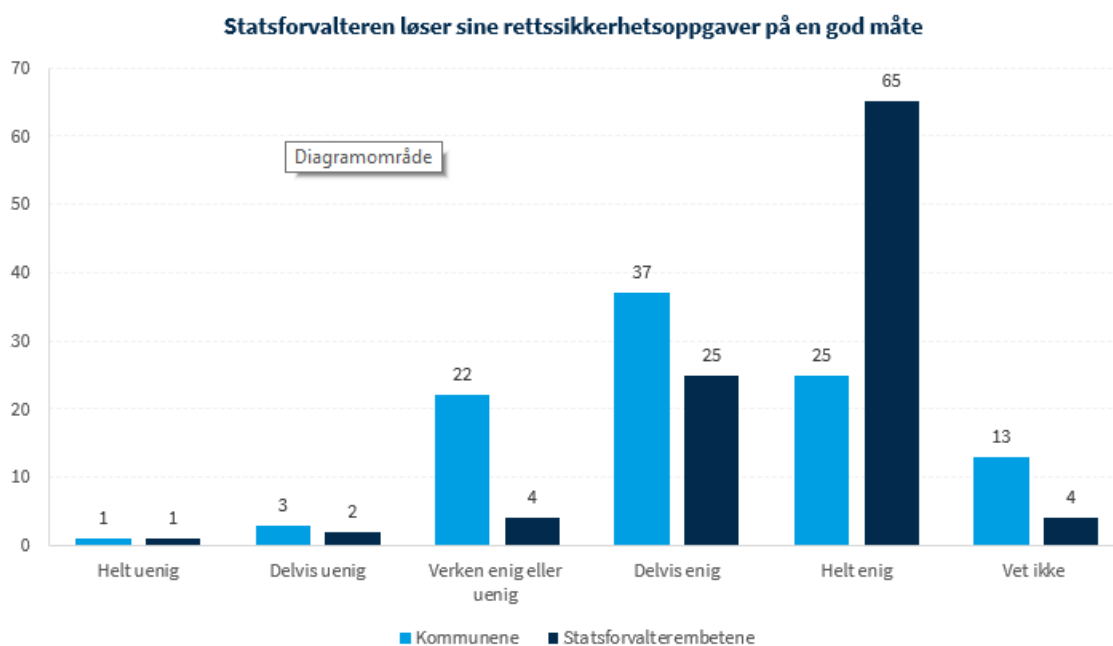

Figur 18: Spørreundersøkelser til kommunene og statsforvalterembetene. Tall i prosent.

Bildet styrkes av at det er et klart flertall blant kommunene og statsforvalterne som mener at statsforvalterens avgjørelser i klagesaker i stor grad er retningsgivende for kommunens senere avgjørelser. Det betyr at statsforvalteren setter en standard for kommunen i saker som berører innbyggernes rettssikkerhet. Vi finner også at et flertall av kommunene mener statsforvalteren gjennomfører tilsyn på en måte som er nyttig for kommunen.

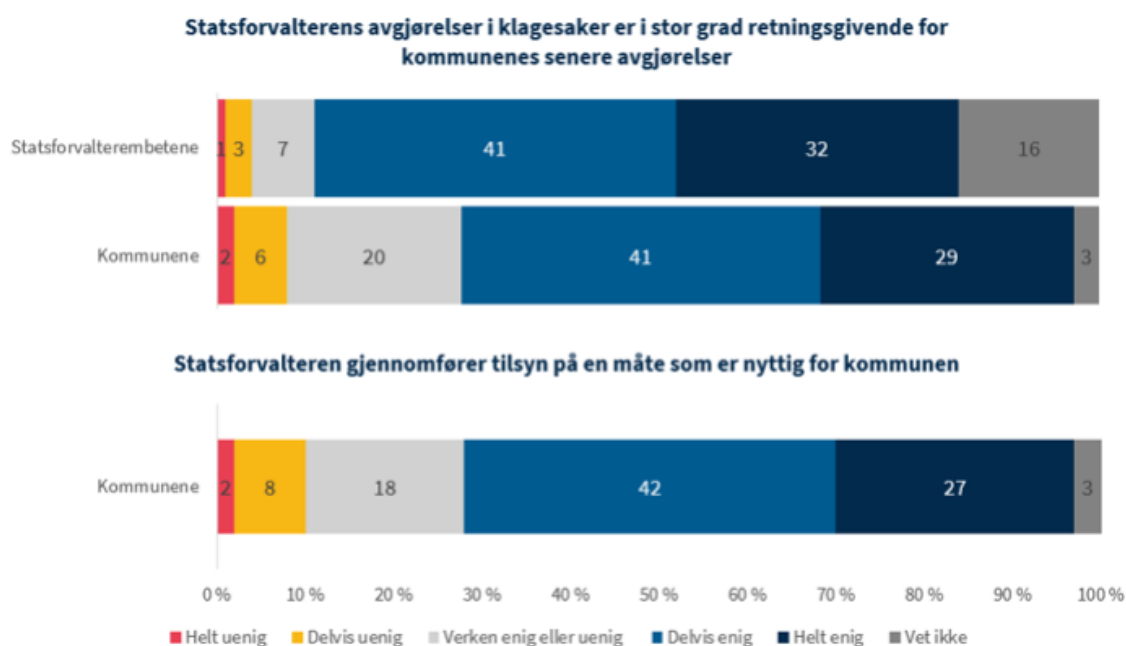

Figur 19: Spørreundersøkelser til kommunene og statsforvalterembetene 2022. Tall i prosent.

Dette inntrykket bekreftes gjennom intervjuene. Flere av kommunedirektørene vi har snakket med ga uttrykk for at statsforvalterne har hatt en positiv utvikling når det gjelder gjennomføring av tilsyn. Generelt er tilsynet både blitt mer planlagt, mer profesjonelt og det har mer vekt på veiledning enn tidligere. Dette er en generell utvikling som DFØ har dokumentert også i andre rapporter (DFØ 2020 og Difi 2019b), og kan i mindre grad knyttes til ny statsforvalterstruktur. Det skal likevel påpekes at ny struktur med færre og sammenslåtte embeter har lagt til rette for mer enhetlig praksis når det gjelder tilsyn, ifølge våre informanter, og slik sett bidratt til endringen av gjennomføring av tilsyn.

9 Statsforvalteren utfordret som tverrsektoriell samordner

Statsforvalteren skal bidra til å samordne, forenkle og effektivisere den statlige virksomheten i fylket. Statsforvalteren skal ta samordningsinitiativ i fylket overfor andre statlige virksomheter og andre aktører der det er aktuelt, for å sikre at nasjonale mål nås på tvers av nivå og sektorer, og for å sikre samordning av statens styring av kommunene. *(Jf. rollen som samordningsmyndighet i Virksomhets- og økonomiinstruksen)*

Statsforvalterens samordningsrolle er nært knyttet til rollen som iverksetter og bindeledd mellom stat og kommune. Statsforvalteren har et ansvar for å ivareta helhet og sammenheng i statens ulike aktiviteter overfor kommuner, næringsliv og innbyggere i regionen. Det betyr både et samordningsansvar for egne fagområder, men også et ansvar for å ta initiativ til samordning som berører andre statlige etater i regionen.

Flere komplekse problemer krever samordning både mellom fagområder og på tvers av forvaltningsnivåer. I takt med dette har det kommet økte ambisjoner om å skape en mer samordnet forvaltning, noe som også har gitt statsforvalterens samordningsrolle større oppmerksomhet. Hvordan fungerer statsforvalterens samordningsrolle i ny struktur?

9.1 Rollen som samordningsmyndighet ivaretas på en god måte

På spørsmål om strukturendringen har påvirket statsforvalteren som samordningsmyndighet, svarer både kommunene og embetene at det har vært en positiv påvirkning. Som figuren under viser er embetene likevel mye mer positive enn kommunene, som har en stor andel som mener rollen ikke er påvirket av ny struktur.

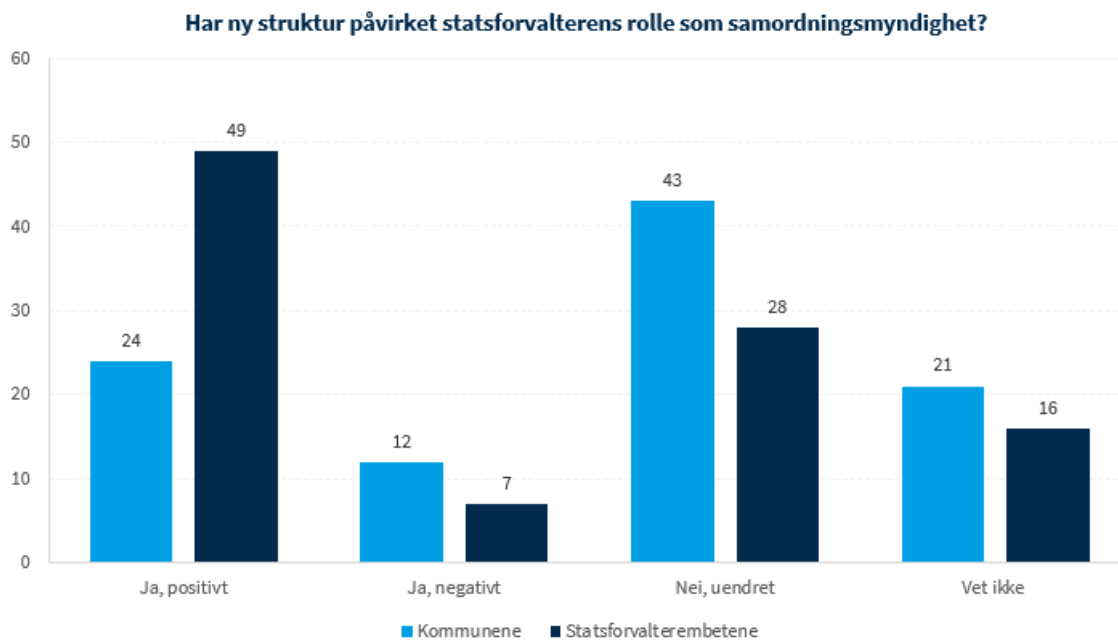

Figur 20: Spørreundersøkelser til kommunene og statsforvalterembetene 2022. Tall i prosent.

Det er verdt å nevne at det de siste årene er tatt mange initiativ for å styrke og tydeliggjøre samordningsfunksjonen, og dermed tjenestene som leveres. For eksempel er de statlig tilsynene mot kommunene mer samordnet og samordningsrollen på sikkerhets- og beredskapsområdet er tydeliggjort.

9.1.1 Samarbeid på tvers har fått lavere prioritet i omstillingsperioden

Vi ba kommunene og statsforvalterembetene ta stilling til hvordan de mener samordningen av statsforvalterens ulike fagområder fungerer.

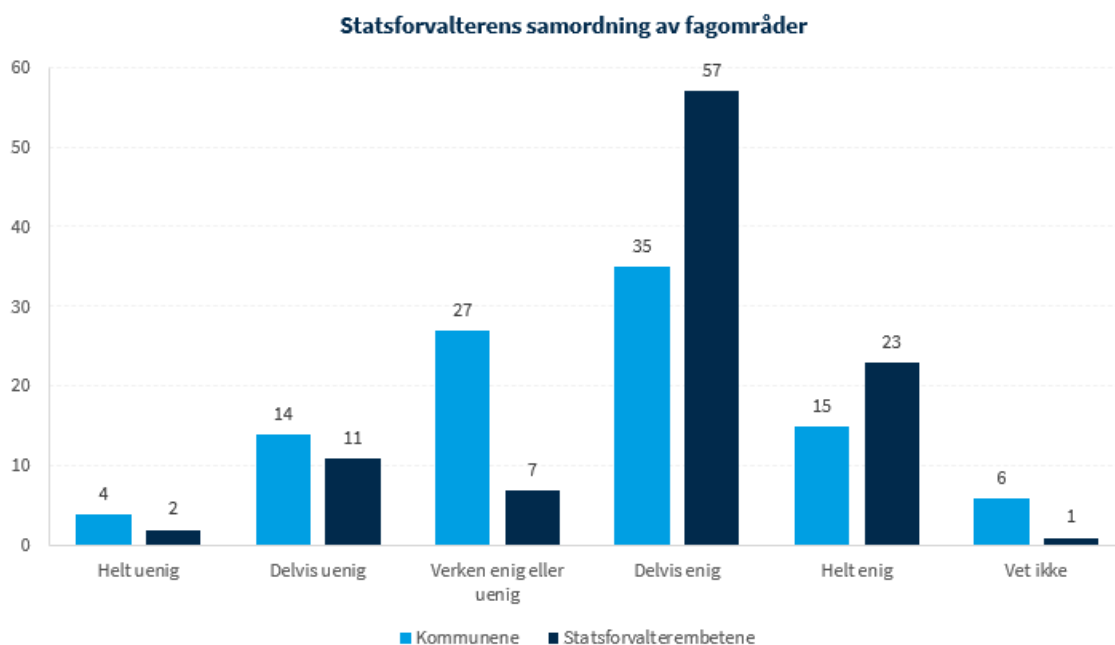

Figur 21: Spørreundersøkelser til kommunene og statsforvalterembetene 2022, med spørsmålene «Statsforvalteren samordner sine ulike fagområder på en god måte» og «I mitt embete jobber vi godt sammen på tvers av fagområdene». Tall i prosent.

Svarene viser at både embetene og kommunene er fornøyde med statsforvalterens samordning av egne fagområder, men her er det verdt å merke seg at blant kommunene er det en tredjedel som ikke har gjort seg opp noen mening. Dette kan være et uttrykk for at erfaringene med hvor godt samarbeid mellom fagområder fungerer, varierer mellom embeter og mellom fagområder.

Svarene fra embetene viser at de mener at de jobber godt sammen på tvers av fagområdene og at de generelt er fornøyde med sin interne samordning. Vi finner ingen store forskjeller mellom de ikke-sammenslåtte og de sammenslåtte embetene, selv om de ikke-sammenslåtte tenderer mot å være noe mer positive enn de sammenslåtte.

I intervjuene nyanseres dette ytterligere. Informantene i de sammenslåtte embetene gir uttrykk for at samordning er blitt mer krevende med et større embete. Det vises til at ansatte i større grad blir spesialister og i mindre grad generalister, og at sterkere og større fagmiljøer gir økt fare for fagsiloer. Dette forsterkes når fagavdelinger sitter på ulike kontorsteder. Samtidig gir flere uttrykk for at arbeidet med å bedre samarbeid og samordning internt i embetet nå er høyere prioritert. Dermed er det mulig at dette er et overgangsproblem som kan ses som en del av omstillingskostnadene.

Utfordringen knyttet til mindre utadrettet aktivitet gjelder ikke bare fagområdene. Generelt får vi høre at samarbeid på tvers har fått lav prioritet i omstillingsperioden. Styringsetatene

og embetsledelsen forteller om en periode med stort internt fokus i de sammenslåtte embetene, som har hatt behov for å sette både nye fagmiljøer og nye embeter. De ikke-sammenslåtte embetene forteller at også de har benyttet tiden til å forbedre egne arbeidsprosesser. Som en følge av dette uttrykker embetsledelsen og andre informanter fra embetene at det har vært mindre samarbeid på tvers av embetene, også på områder hvor embetene tidligere har hatt utstrakt grad av nabosamarbeid. Lavere aktivitet i slikt samarbeid har dermed også påvirket de ikke-sammenslåtte embetene, som har blitt stående mer alene i denne perioden.

9.1.2 Mer krevende å samordne øvrig regional stat

Når det gjelder statsforvalterens rolle i å samordne andre regionale statsetater, er kommunene like fornøyde med dette som de er med hvordan statsforvalteren samordner egne fagområder. Statsforvalterembetene er imidlertid noe mindre fornøyd med hvordan de ivaretar den eksterne samordningen enn med den interne samordningen.

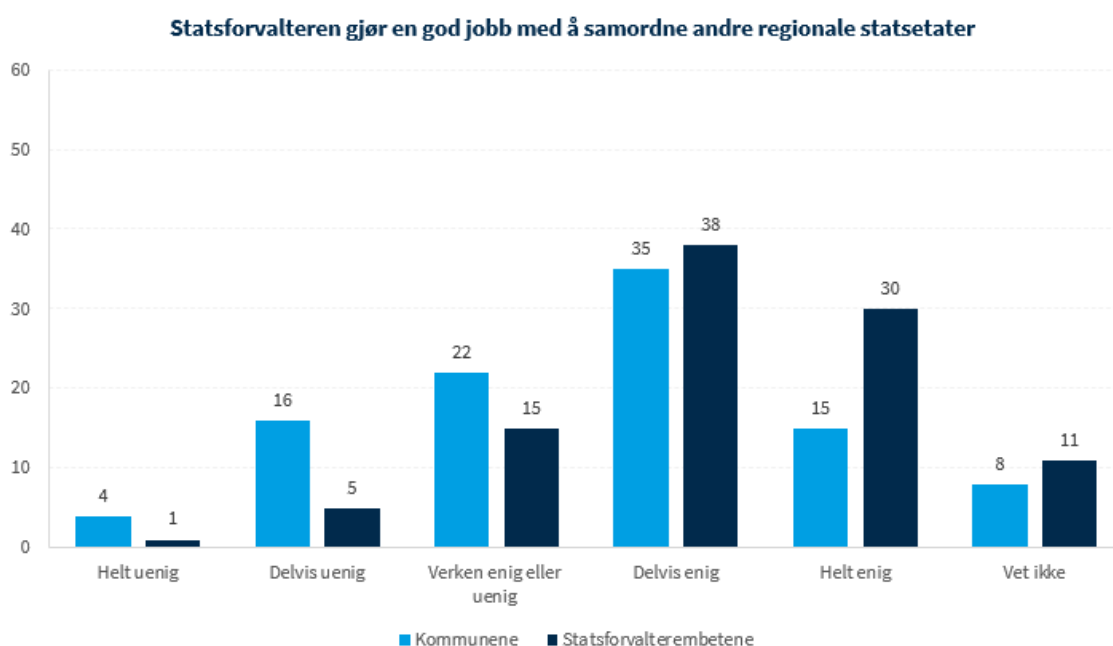

Figur 22: Spørreundersøkelser til kommunene og statsforvalterembetene 2022, med spørsmålene «Statsforvalteren gjør en god jobb med å samordne andre regionale statsetater» og «Vi samordner andre regionale statsetater på en god måte». Tall i prosent.

Dette er også i tråd med de synspunktene som kom til uttrykk i intervjuene med statsforvalterne. De forklarer at det har blitt mer krevende å samordne andre regionale statsetater fordi det har skjedd store endringer i organisasjonsstrukturen til de andre statsetatene. De fleste statlige etatene som har kommunerettede oppgaver, har gått over til landsdekkende oppgaveløsning og fjernet det regionale styringsleddet. Statsforvalterne

Færre og bedre

opplever at dette har gjort det vanskeligere å etablere og opprettholde god kontakt med de ulike etatene. Dette er en gjennomgående problemstilling i embetene. Mer om denne tematikken kan leses i DFØ-rapport 2022:4.

10 Statsforvalterens geografiske inndeling

Stortinget har vedtatt å dele opp fylkene Viken, Vestfold og Telemark og Troms og Finnmark. Endringene trer i kraft fra 1. januar 2024. Et spørsmål som reiser seg når fylkene deles, er om det har konsekvenser for statsforvalternes geografiske inndeling. I dette kapitlet presenterer vi funn om dette temaet på bakgrunn av data fra intervjuene med kommunene, styringsetatene, fylkesdirektørene og embetene selv, sammen med data fra spørreundersøkelsene.

10.1 Ulike oppfatninger om hvor viktig det er å følge fylkeskommunens inndeling

Med unntak av Statsforvalteren i Oslo og Viken, så har alle statsforvalterembetene i dag samme geografiske inndeling som fylkeskommunen. Samhandlingen og kontakten mellom statsforvalteren og fylkeskommunen er særlig knyttet til regional utvikling/arealplanlegging, landbruk og næringsutvikling, videregående opplæring og i noen grad beredskap (Difi 2018).

10.1.1 Kommunene er mer opptatt av lik inndeling enn statsforvalterne

Statsforvalterne og kommunene har ulik oppfatning av hvor viktig lik inndeling mellom statsforvalteren og fylkeskommunen er, jf. figur 23. Mens respondentene fra kommunene i stor grad gir uttrykk for at dette er viktig, er respondentene fra embetene mer delt i sitt syn. Disse respondentene fordeler seg likt mellom de som mener det er viktig med samme inndeling som fylkeskommunen, og de som ikke mener det er viktig. Det er en påfallende forskjell mellom respondentene fra kommunene og statsforvalterne når det gjelder andelen som mener lik inndeling er «svært viktig», der andelen i kommunene er betydelig større enn i embetene.

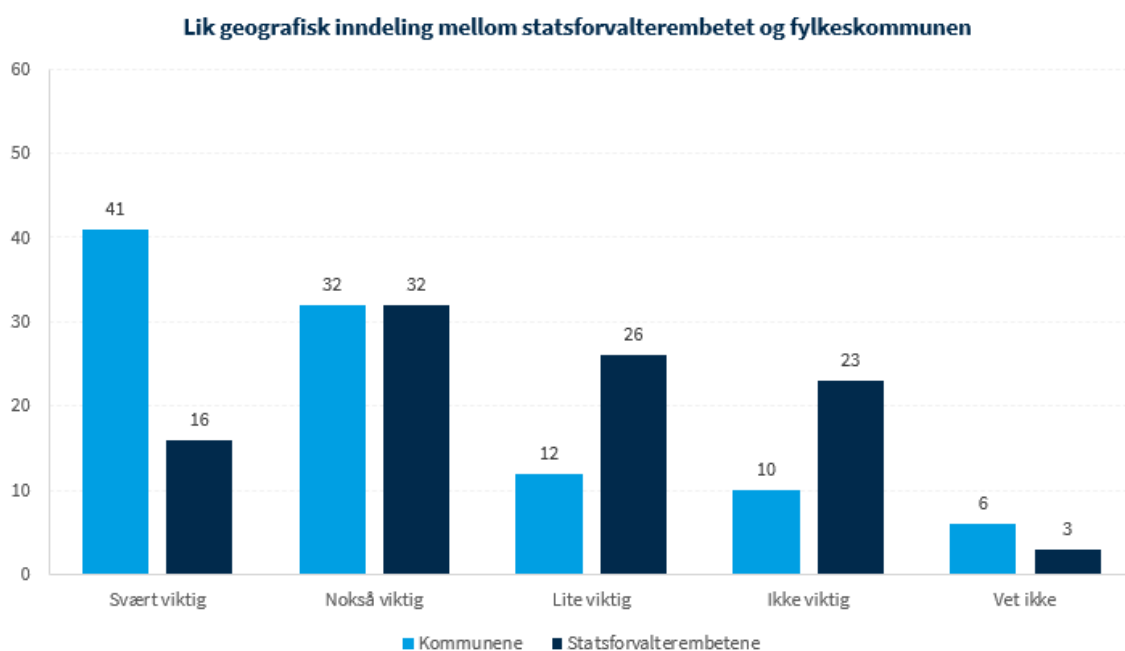

Figur 23: Spørreundersøkelser til kommunene og statsforvalterembetene 2022, med spørsmålet «Hvor viktig mener du det er at statsforvalterembetet og fylkeskommunen har lik geografisk inndeling?». Tall i prosent.

10.1.2 Respondentene fra fylker som skal deles er minst opptatt av å følge fylkeskommunens inndeling

Det er interessant å se nærmere på svarfordelingen på spørsmålet om hvor viktig det er med lik inndeling mellom statsforvalterembetet og fylkeskommunene.

Ser vi på svarene fra kommunene, mener de fleste kommunene i alle fylkene at lik inndeling er svært eller nokså viktig. Når vi sammenligner, så er det størst andel kommuner som mener at lik inndeling er *svært viktig* i Agder, Nordland og Vestfold og Telemark. Andelen som har svart at lik inndeling *ikke er viktig* er høyest blant kommunene i Troms og Finnmark, Vestfold og Telemark og Oslo og Viken.

Færre og bedre

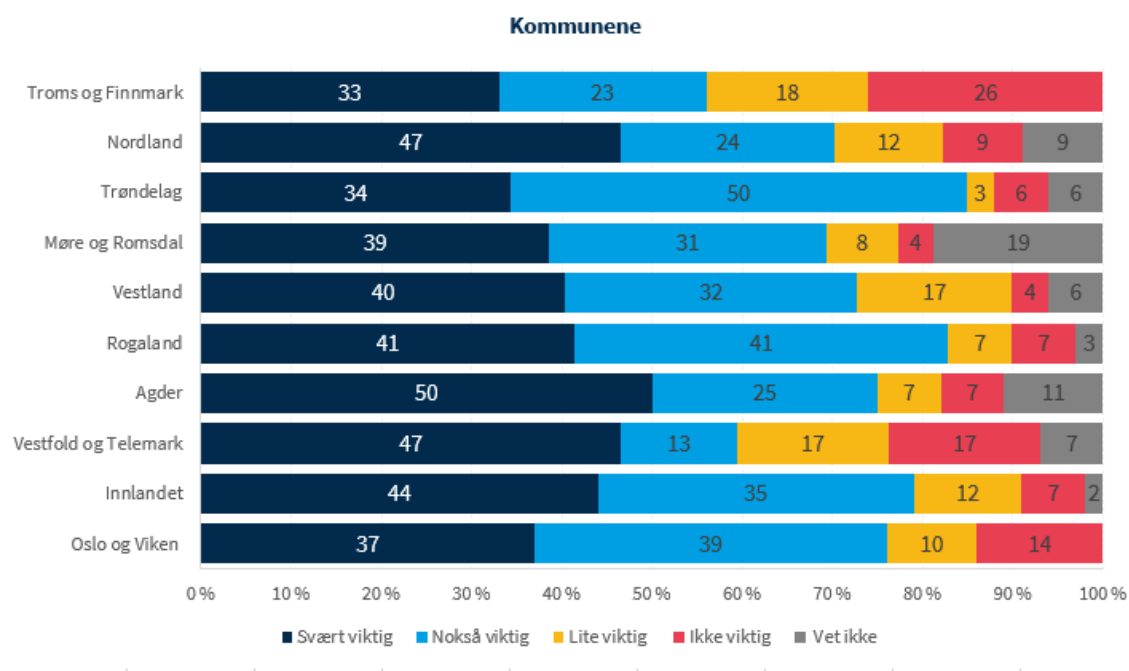

Figur 24: Spørreundersøkelse til kommunene 2022. Tall i prosent.

Det samme bildet gjør seg gjeldende når vi ser på svarene fra representanter for statsforvalterembetene, der det også er størst andel i de tre delingsutsatte embetene som mener lik inndeling ikke er viktig. Det er kun i Møre og Romsdal at over halvparten av respondentene mener at lik inndeling er *svært viktig*, men Rogaland og Agder og Innlandet har også høye andeler som mener lik inndeling er viktig.

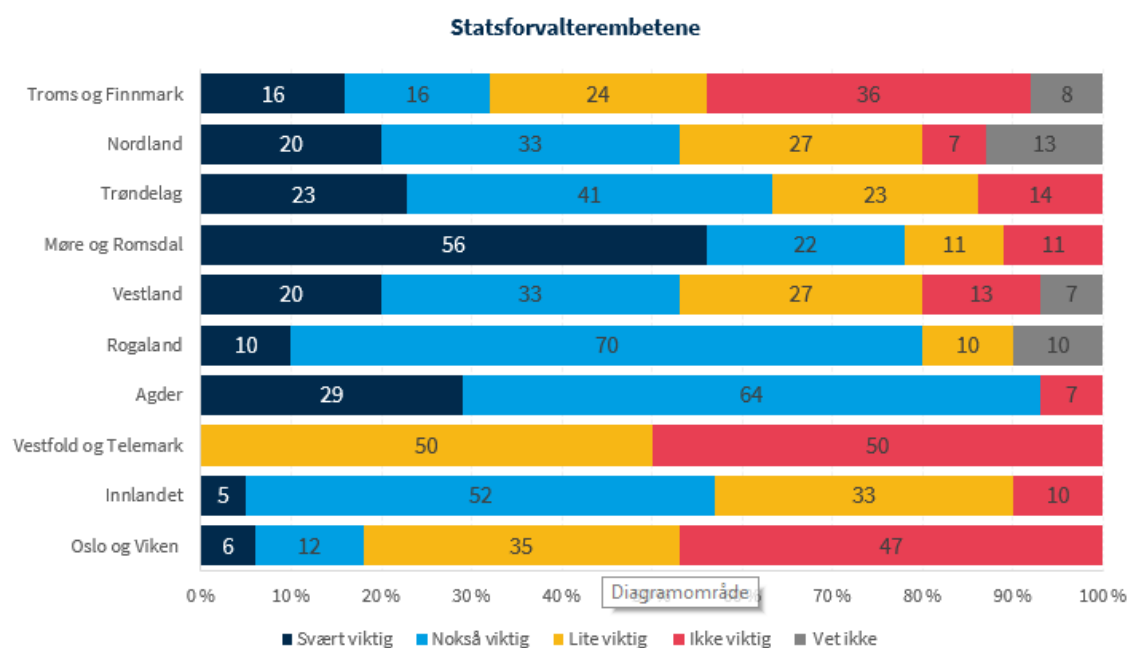

Figur 25: Spørreundersøkelse til statsforvalterembetene. Tall i prosent

Intervjuene og kommentarene til spørreundersøkelsen bekrefter dette inntrykket. Kommunedirektørene vi snakket med i de tre fylkene som skal deles, mener det er lite viktig med sammenfallende inndeling mellom statsforvalteren og fylkeskommunen. Samtidig peker enkelte av dem på at det her er uenighet mellom kommunenes politiske og administrative nivå. Politikerne følger i stor grad partiprogrammene også på dette området, selv om det er delingen av fylkeskommunene og ikke statsforvalterembetene som har vært den viktigste politiske saken lokalt.

I kommentarene til spørsmålet i spørreundersøkelsen, argumenterer de som mener at fylkeskommune og statsforvalter bør ha samme inndeling blant annet med at lik inndeling er mest naturlig, at det er med på å skape identitet og samhold i fylket, at det gjør samordningen i arealsaker enklere og at det reduserer antallet arenaer kommunene skal delta på.

Men det er også kommentarer fra kommuner som mener det motsatte. De legger særlig vekt på de fordelene sammenslåingene har hatt for fagmiljøer og profesjonalitet, og at det vil være synd å bryte dette opp. De viser også til at det er viktigere at statsforvalteren ivaretar sine oppgaver på en god måte, enn at organiseringen tilpasses fylkesinndelingen.

Vi har også gjennomført intervjuer med representanter for fylkesdirektørene i Viken, Vestfold og Telemark, Troms og Finnmark og Trøndelag. Her var et hovedsynspunkt at lik inndeling er en fordel, særlig i arbeidet med regional plan. For øvrig varierer viktigheten med hvilket fagområde man jobber på. Enkelte av informantene fra fylkeskommunen uttrykte også en bekymring for at en eventuell oppsplitting av statsforvalterembetene vil ha negative konsekvenser for fagmiljøene.

10.1.3 Styringsetatene mener lik inndeling ikke er viktig

Styringsetatene er på sin side i liten grad opptatt av at statsforvalteren skal ha samme inndeling som fylkeskommunen. Som tidligere nevnt opplever de at dagens struktur med ti embeter har gitt sterkere fagmiljøer, høyere kvalitet på oppgaveløsningen og mer harmonisert praksis. Det er også enklere å styre og følge opp 10 embeter, enn nye potensielle 14.

Styringsetatene gir videre uttrykk for at det er begrenset samhandlingsbehov mellom statsforvalteren og fylkeskommunen på deres fagområder. De er mer opptatt av at organiseringen av statsforvalterembetene bidrar til å sikre gode fagmiljøer som styrker kvaliteten på oppgaveløsningen. En informant sa det slik: «Vi håper man greier å holde fra hverandre de to diskusjonene om organisering av det demokratiske nivået «fylkeskommune», og hvordan staten velger å organisere seg.»

10.1.4 Andre hensyn er viktigere enn lik inndeling med fylkeskommunen

I spørreundersøkelsen til statsforvalterembetene ba vi respondentene angi hvilke hensyn som er viktige når statsforvalternes geografiske inndeling skal vurderes. Som figur 26 viser mener 83 prosent at tilgang på kompetanse er svært viktig. Mange er også opptatt av at embetene må følge fylkenes yttergrenser. Dette er i tråd med prinsippene for inndeling av regional statsforvaltning, der det legges vekt på at man bør unngå at den regionale inndelingen av statsforvaltningen deler fylkene (Prinsipper for organisering og inndeling av regional statsforvaltning). Sammenfallende inndeling som fylkeskommunen er det hensynet som flest mener det er lite eller ikke viktig å ivareta. Statsforvalterne er mer opptatt av å ha mest mulig sammenfallende grenser med annen regional stat enn med fylkeskommunen.

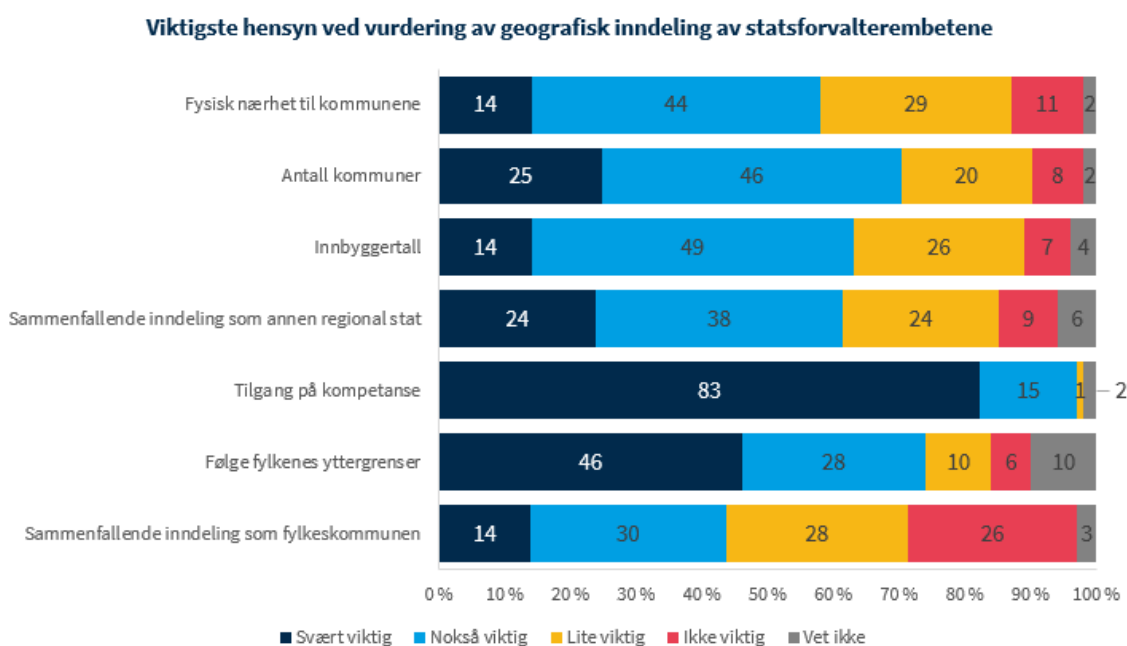

Figur 26: Spørreundersøkelse til statsforvalterembetene 2022, med spørsmålet «Hvilke hensyn er viktigst å ivareta dersom den geografiske inndelingen av statsforvalterembetene skal vurderes på nytt?». Tall i prosent.

Inntrykket fra spørreundersøkelsen bekreftes i intervjuene. Det store flertallet av informanter fra embetene gir uttrykk for at det kan være en fordel, men at det ikke er avgjørende, at statsforvalteren har samme geografiske inndeling som fylkeskommunen. Flere peker i den forbindelse på at det er kommunene som er statsforvalterens viktigste bruker, og at det å kjenne kommunene er det aller viktigste. For statsforvalteren er fylkeskommunen i mange sammenhenger én kommune blant flere.

Færre og bedre

Intervjuene viser imidlertid at det er noe ulike oppfatninger om hvorvidt det vil være vanskelig å ha flere enn én fylkeskommune å forholde seg til i samme embete. Mens flere sier det vil være helt uproblematisk, så peker også enkelte på at de er glade for at de kun har en fylkeskommune å forholde seg til, blant annet fordi det ville være krevende å skulle håndtere to regionale planer. Et tredje synspunkt som har kommet fram, er at det vil være en *fordel* å opprettholde et samlet statsforvalterembete når fylket blir delt, nettopp for å ha en enhet som kan samordne de delte fylkeskommunene.

Ledere og medarbeidere i embetene gir uttrykk for at det er viktigere for dem hvordan staten er organisert regionalt, enn hvordan fylkeskommunen er inndelt. I intervjuer vises det for eksempel til behovet for samhandling med politiet og NVE. Som vi var inne på i kapittel 9 peker flere også på at det er blitt mer krevende å ivareta samordningsrollen, når flere statsetater har gått fra geografisk til funksjonell organisering, se også DFØ-rapport 2022:4.

Tilgang på kompetanse framstår som det klart viktigste hensynet som statsforvalterne mener bør ivaretas ved inndeling av embetene. Basert blant annet på erfaringene fra sammenslåingene, peker mange på behovet for tilstrekkelig store fagmiljøer og mulighet til å rekruttere riktig kompetanse. Dette gjelder spesielt jurister, men også leger (jf. kapittel 5).

Dette synet deles av styringsetatene, som er opptatt av at embetene har den nødvendige kompetansen til å løse oppgavene på deres område. De er opptatt av at oppgavene løses med god kvalitet, til rett tid og at rettssikkerheten til innbyggerne på den måten sikres. Da er kompetanse og kapasitet i embetene det viktigste.

Flere fra embetene, styringsetatene og kommunene gir videre uttrykk for at embetene ikke bør være for små. Dels for å sikre fagmiljøer som ikke er sårbare, men også fordi det er viktig at statsforvalteren har en «profesjonell» avstand til kommunene. Dette er spesielt viktig på områder som for eksempel barnevern.

Samtidig framgår det både i spørreundersøkelsen og intervjuene at det er viktig at statsforvalteren kjenner kommunene sine. Det betyr at regionen ikke bør være altfor stor. Noen har nevnt en grense på 40 kommuner i hvert embete, mens andre har nevnt 50. Den geografiske avstanden vektlegges også som et hensyn som må ivaretas, samtidig som mange mener at digitaliseringen bidrar til å minske avstander og redusere behovet for fysiske møter. Digitale møter og geodata gjør at statsforvalteren i mindre grad enn tidligere har behov for å reise til kommunene og vice versa.

10.2 En eventuell deling av statsforvalterembeter vekker bekymring

10.2.1 Risiko for svekkede fagmiljøer og redusert rettssikkerhet

Spørsmålet om en eventuell deling av statsforvalterembetene i Troms og Finnmark, Vestfold og Telemark og Oslo og Viken vekker bekymring hos flere. Det gjelder både representanter for styringsetatene, kommunene og ledere og medarbeidere i de berørte embetene.

Styringsetatene er bekymret for at de mister det som er oppnådd ved å ha større og færre embeter. En deling av embetene vil etter deres vurdering kunne svekke kompetansen og gi mindre muligheter for spesialisering fordi fagmiljøene igjen blir små. Det vil også være vanskeligere å harmonisere praksis mellom flere embeter. Som en informant påpeker blir det mer «*strek i laget*» igjen. Den største engstelsen er knyttet til konsekvensene for rettssikkerheten, og i den forbindelse gis det uttrykk for at «*rettssikkerhet må trumfe struktur*».

I intervjuene med ledere og medarbeidere i embetene framkommer mange av de samme bekymringene. De er engstelige for at fagmiljøene vil svekkes, og at dette vil gå ut over kvaliteten på oppgaveløsningen, og gjennom det også rettssikkerheten til innbyggerne. I tillegg er mange frustrerte over at de kanskje må gjennom en ny omstilling, nå som de begynner å høste fruktene av sammenslåingene som har vært gjort.

Det er størst bekymring for at embetene i Troms og Finnmark og Vestfold og Telemark skal deles. Som det ble sagt av en av styringsetatene:

«*Det er størst risiko dersom Troms og Finnmark og Vestfold og Telemark splittes opp, og det er synd hvis Oslo og Viken splittes opp*».

Vi skal se nærmere på de tre delingsutsatte embetene.

Troms og Finnmark

Styringsetatene og embetsledelsen i Troms og Finnmark gir tydelig uttrykk for at en oppsplitting av embetet vil være uheldig for oppgaveløsningen, og at det vil ha negative konsekvenser for kommunene og innbyggerne i Finnmark. Også flere av kommunene i Finnmark er skeptiske til en deling. De fem finnmarkskommunene som vi intervjuet fryktet alle konsekvensene av en deling og også i kommentarfeltet i spørreundersøkelsen kom flere inn på dette. En skriver: «*Sammenslåingen har bidratt til bedre fagkompetanse og ikke minst kompetansemiljø. For min kommune er det nesten utenkelig at vi skal gå tilbake til den gamle inndelingen.*» En annen skriver: «*For Troms og Finnmark vil det være en fordel om både det*

Færre og bedre

sammenslåtte fylket og statsforvalteren består. Dersom fylket deles, er min vurdering at statsforvalteren i første omgang ikke bør splittes. Man bør heller gi seg en periode på i alle fall to år for å høste erfaring.»

Men det kommer også fram ønsker om en deling. Noen av medarbeiderne i embetet som jobber i Finnmark argumenterer for en deling av embetet fordi de mener lokalkunnskapen da vil bli best ivaretatt, at fagsiloene bygges ned, at de får stedlig ledelse og mindre byråkrati. Fylkeskommunene i Troms og i Finnmark uttaler at det bør være en statsforvalter for hvert av fylkene, slik at blant annet statsforvalterens ansvar for samordning av regional plan blir enklere. Det er også viktig at statsforvalteren kan tilpasse seg egenarten i hvert av fylkene. Fylkesmannen i Troms påpeker at selv om statsforvalteren er statens representant, er det også viktig at statsforvalteren er en stemme overfor nasjonalt nivå med hensyn til utfordringer i eget fylke.

På spørsmål til kommunedirektørene i Finnmark om hva deres kommunepolitikere mener om statsforvalterembetet, så er svarene dels at politikerne er lite opptatt av statsforvalteren, dels at de ønsker å beholde det sammenslåtte embetet og dels at de følger partiprogrammet i en slik sak.

Vestfold og Telemark

Det er også en viss bekymring for en eventuell deling av statsforvalterembetet i Vestfold og Telemark. Både blant styringsetatene, statsforvalterne og kommunene er det mange som gir uttrykk for at det gir lite mening å ha en egen statsforvalter for Vestfold med kun seks kommuner. De seks kommunene er relativt store og er i stor grad «selvgående». De har mindre behov for veiledning og støtte fra statsforvalteren enn det små og sårbare kommuner har. Det vil selvsagt fortsatt være behov for at statsforvalteren fører tilsyn og kontroll også med disse kommunene, men våre informanter stiller spørsmål ved om det vil være tilstrekkelig med oppgaver til å kunne finansiere og opprettholde et fagmiljø som er stort nok til å sikre god kvalitet på oppgaveløsningen. Som en motvekt til dette er det også påpekt at mange av rettssikkerhetsoppgavene til statsforvalteren ikke styres av antall kommuner, men av innbyggertall.

Flere mener også at en oppsplitting vil være uheldig for telemarkskommunene. De legger vekt på at det styrkede fagmiljøet i det sammenslåtte embetet særlig har kommet kommunene i Telemark til gode. Et eget embete for Telemark vil innebære et betydelig mindre fagmiljø på mange områder.

Blant kommunene og fylkeskommunen er det imidlertid også de som mener at dette embetet bør deles, og at det er viktig særlig for Telemark å ha sin egen statsforvalter. Fra spørreundersøkelsen og intervjuene får vi et inntrykk av at plasseringen av hovedsetet i Tønsberg er noe av den største utfordringen for telemarkskommunene. Tønsberg er i ytterkanten av fylket, og avstanden til de vestre delene av Telemark er lang. En egen

Færre og bedre

statsforvalter i Telemark ses derfor som viktig av hensyn til de mange, små kommunene og for å sikre geografisk og «kulturell» nærhet mellom statsforvalter og kommuner.

Oslo og Viken

Både gjennom spørreundersøkelsen og intervjuene framkommer det en oppfatning av at statsforvalterembetet i Oslo og Viken er for stort. Dersom embetet blir delt, mener mange at det derfor vil ha færre negative konsekvenser enn en deling av embetene i Troms og Finnmark og Vestfold og Telemark vil ha. Statsforvalteren i Oslo og Viken har i dag ansvar for et område med svært mange innbyggere og mange kommuner. I tillegg har selve embetet mange ansatte fordelt på tre kontorsteder.

Det er imidlertid også flere som mener det er uheldig om Statsforvalteren i Oslo og Viken deles. Blant andre er kommunene som vi intervjuet skeptiske til en deling, og argumenterte for at det sammenslåtte embetet bør bestå, først og fremst av hensyn til behovet for sterke fagmiljøer og lik praksis i regionen. Respondentene våre fra fylkeskommunen i Oslo og Viken uttrykker bekymring for at en oppsplitting av embetet vil føre til tap av fagkompetanse. De uttaler for øvrig at viktigheten av like grenser som statsforvalterembetet varierer med fagområde. Generelt synes lik inndeling å være mindre viktig for fylkeskommunen ut fra et faglig perspektiv, men det påpekes også at dette er et følelsesmessig spørsmål som inneholder mange nyanser.

Styringsetatene er bekymret for at en oppsplitting vil føre til svekket kompetanse og dårligere tjenester, og flere mener at det ikke er noe problem at embetet er stort. Snarere tvert imot. De viser da til at Statsforvalteren i Oslo og Viken har fått større muskler og blitt en sentral utviklingsaktør, blant annet til å håndtere Oslo og andre krevende aktører i hovedstadsområdet. Andre, som denne respondenten fra en styringsetat, legger vekt på at en oppsplitting vil innebære betydelige omstillingskostnader:

«De enhetene som ble skapt var kanskje ikke optimale. Men man er der man er. Å bryte opp igjen ser vi svart på. Hvis man nå skal begynne å herje med Oslo og Viken vil det svekke tilsynsfunksjonen lenge».

Også intervjuene i embetet avdekker at mange er bekymret for en deling, og flere tar til orde for at dersom det likevel skjer, bør ikke alle funksjoner bygges opp på nytt i alle embetene. En av lederne reflekterte på denne måten rundt en eventuell oppsplitting:

«Vi må tenke nytt om hvordan vi skal drive dette embetet. Hvordan vi kan bevare de gode fagmiljøene. Vi har noen tunge jurister som står opp mot de fremste advokatene. Hvis vi splitter det i tre blir det ingenting igjen».

10.2.2 Det som var, finnes ikke lenger

Et poeng som mange trekker fram i intervjuene, er at det ikke bare er å dele de nye embetene for å gå tilbake til slik det var før sammenslåingen. Det har skjedd endringer både i embetene og i omgivelsene i løpet av de siste tre årene. Det gjelder for alle de sammenslåtte statsforvalterembetene.

Som følge av sammenslåingene og ny budsjettfordelingsmodell, har embetene måttet nedbemanne. Det er altså færre stillinger å fordele på hvert «nye» embete. Det vil antagelig bety å måtte styrke embetene ressursmessig for å sikre tilstrekkelig kapasitet i hvert nye embete.

Kommunesammenslåinger førte til at Vestfold nå kun består av seks kommuner, og «gamle» Vestfold er altså betydelig endret. Videre har Statsforvalteren i Vestfold og Telemark hovedsete i Tønsberg og én avdeling i Skien. I intervjuene med ledere og medarbeidere, kommer det fram at det vil ta tid å bygge opp et «nytt» embete i Telemark bestående av alle relevante fagområder. De viser blant annet til at det er vanskeligere å rekruttere til Skien enn til Tønsberg, særlig når det gjelder jurister.

Statsforvalteren i Oslo og Viken har også i noen grad foretatt en oppgavedeling mellom de ulike kontorstedene. En deling av embetet vil derfor bety å måtte bygge opp fagmiljøer alle de tre stedene, både ved å flytte medarbeidere som i dag er samlet på ett kontorsted og ved nyrekruttering.

Statsforvalteren i Troms og Finnmark har i all hovedsak en dublering av oppgaver mellom de to kontorstedene. Det vil gjøre en deling av embetet enklere. Her er bekymringene ved en eventuell deling i størst grad knyttet til rekruttering av fagkompetanse til Vadsø.

Men for alle de tre embetene gjelder at mange er opptatt av at det vil bli krevende og dyrt med en ny omstillingsprosess om embetene skal deles. Som en informant fra kommunene uttrykte det:

«Statsforvalteren har brukt mye tid og krefter på å få til sammenslåingen, og skal de i gang med endringsprosess en gang til, så går det utover oppgaveløsningen. Det er ikke bra!».

Ledelsen i de berørte statsforvalterembetene er opptatt av at medarbeidere mister motivasjonen ved tanken på å skulle inn i en ny omstilling. I tillegg frykter de å miste folk og dermed kompetanse som følge av en eventuell deling. Dels fordi oppsplitting kan innebære flytting av arbeidsplasser, og dels fordi fagmiljøene vil bli mindre attraktive for en del når de blir mindre.

11 Metode

I kapittel 2.4 redegjorde vi for metodisk design og avgrensninger som er gjort i gjennomføringen av evalueringen. I dette kapitlet gir vi en nærmere beskrivelse av datagrunnlaget for undersøkelsen, hvilke datakilder vi har benyttet og hvordan vi har gått fram for å innhente aktuelle data.

Evalueringens problemstillinger er:

- **Problemstilling 1: I hvilken grad har ny struktur bidratt til å styrke statsforvalternes sentrale roller, og hvilke forbedringsmuligheter finnes innenfor rammene av dagens struktur?**
- **Problemstilling 2: Hva er fordeler og ulemper ved en statsforvalterstruktur som sammenfaller med fylkeskommunen versus en struktur der statsforvalteren favner om flere fylker?**

11.1 Datainnhenting gjennom dokumentstudier, spørreundersøkelser og intervjuer

I en innledende fase av evalueringen gjennomførte vi dokumentstudier og innhentet nøkkeltall og statistikk om det enkelte embete. Dette ga oss innsikt i ytre rammer og forutsetninger som ligger til grunn for dagens statsforvalterstruktur og det enkelte embete.

På bakgrunn av dette utformet vi to spørreundersøkelser, én til kommunedirektører og ordfører i alle landets kommuner, og én til ledelsen i statsforvalterembetene. Ettersom det ikke forelå en nullpunktsanalyse ved innføring av ny struktur, ble undersøkelsen til kommunene utformet med noen av de samme spørsmålene som en kommuneundersøkelse Difi gjennomførte i 2010 om tilfredshet med statsforvalterembetene. Denne undersøkelsen omhandlet temaer som kontakt, tilgjengelighet, fagkompetanse, veiledningstilbud, roller og oppgaveløsning i embetene. Sammenligning med data fra undersøkelsen i 2010 er brukt som indikasjoner på trender og utvikling på ulike temaer. For å kunne sammenholde kommunenes og statsforvalterembetenes erfaringer med ny struktur, utformet vi spørreundersøkelsen til statsforvalterembetene med en del av de samme spørsmålene som i undersøkelsen til kommunene.

Vi har gjennomført en rekke intervjuer med representanter for styringsetatene, kommuner, fylkeskommuner og statsforvalterembeter. Som utgangspunkt for intervjuene ble det utarbeidet intervjuguider med likelydende tema og problemstillinger, slik at informasjon fra ulike informanter, embeter og forvaltningsnivå kunne sammenholdes videre i analysen.

Alt i alt gir datagrunnlaget muligheter til å sammenholde informasjon langs ulike akser. Det gir muligheter for å sammenholde kommunenes erfaringer med dagens statsforvalterstruktur med statsforvalterembetenes egen oppfatning av strukturen. Videre gir det mulighet til å sammenligne resultater i sammenslåtte embeter med resultater fra embeter som ikke er sammenslåtte. Det gir også muligheter til å sammenholde erfaringer med dagens statsforvalterstruktur på tvers av forvaltningsnivåer; mellom styringsetater, statsforvalterembeter og kommuner.

Bortsett fra at vi har intervjuet embetsledelsen i samtlige embeter, er intervjuene med kommuner og ansatte i embetene konsentrert til fire embeter; Trøndelag, Vestfold og Telemark, Oslo og Viken og Troms og Finnmark. Dette er alle sammenslåtte embeter. Ettersom et av formålene med evalueringen skal være å utgjøre et kunnskapsgrunnlag for å vurdere endringer i struktur for de sammenslåtte statsforvalterembetene, har vi prioritert å få grundigere innsikt om det innenfor rammene av dette prosjektet.

11.2 Dokumentstudier

Utredninger, styringsdokumenter, planer og rapportering

Regjeringens beslutningsgrunnlag og utredninger som lå til grunn for dagens struktur, styringsdokumenter og planer har vært et viktig inntak for innsikt i bakgrunnen for og målene som lå til grunn for dagens statsforvalterstruktur. Videre har årsrapportene fra statsforvalterembetene i perioden fra 2015 til 2021, samt budsjettproposisjonene blitt gjennomgått både med sikte på å spore erfaringer i forkant av og underveis etter innføring av ny struktur, og foreløpige resultater og erfaringer underveis etter innføring av ny statsforvalterstruktur. I tillegg har regjeringens plan for gevinstrealisering og embetenes og styringsetatenes oppfølging av denne, inngått som en del av dokumentstudiene.

Nøkkeltall og statistikk

Det er innhentet statistikk og data fra SSB og Statens kartverk som beskriver sentrale kjennetegn ved statsforvalterembetene. For å si noe om utvikling av ressursbruk har vi hentet nøkkeltall fra statsforvalternes årsrapporter for 2016 til og med 2021. For 2019 til og med 2021 har vi kunnet hente tall for alle de nye embetene rett fra årsrapportene. For perioden før sammenslåing har vi lagt sammen tallene for de nå sammenslåtte embetene for å sammenligne utviklingen før og etter sammenslåingen.

Vi har ikke innhentet data som belyser oppnådde resultater innen det enkelte fagområde i embetene, slik som eksempelvis statistikk på saksbehandlingstid og gjennomførte tilsyn. Dette har delvis sammenheng med at dagens struktur har fungert i relativt kort tid, men skyldes primært at datainnsamlingen allerede var svært omfattende innen de stramme tidsrammene vi har hatt for prosjektet.

11.3 Spørreundersøkelser

Vi har sendt ut to spørreundersøkelser som er brukt til å besvare begge problemstillingene.

11.3.1 Spørreundersøkelse til alle landets kommuner

Vi sendte ut en spørreundersøkelse til landets 356 kommuner. Undersøkelsen ble sendt til både ordførere og kommunedirektører, til sammen 712 respondenter. Vi fikk svar fra 358 respondenter, tilsvarende en svarprosent på 50 prosent. Vi finner at det er en god fordeling av svar etter både kommunestørrelse, etter hvilke statsforvalterembeter kommunene hører til og mellom ordfører og kommunedirektør. Tabell 3 viser at fordelingen av svar etter kommunestørrelse i stor grad samsvarer med den reelle fordelingen av kommuner i Norge, bortsett fra kommuner over 20 000 innbyggere. Videre ser vi i tabell 4 at svarene omtrent fordeles seg etter den reelle fordelingen av andelen kommuner som er tilknyttet de ulike statsforvalterembetene i Norge. Ut fra dette ser vi ikke klare skjevheter i svarfordelingen.

Svarfordeling etter kommunestørrelse

Kommunestørrelse	Andel svar	Andel kommuner med denne størrelsen ²
Under 5 000 innbyggere	50	49
Mellom 5 000-20 000 innbyggere	39	33
Over 20 000 innbyggere	11	18
	100	100

Tabell 3: Svarfordeling kommuner. Tall i prosent

Svarfordeling etter statsforvalterembete

Statsforvalterembete	Svarprosent	Andel svar i forhold til det totale antallet svar	Andel kommuner som er knyttet til de ulike embetene
Oslo og Viken	47	14	15
Innlandet	47	12	13
Vestfold og Telemark	65	8	6
Agder	56	8	7
Rogaland	63	8	6

² Basert på folketall etter kommune per 1.1.2022, [11342: Areal og befolkning, etter region, statistikkvariabel og år](#), SSB.

Vestland	55	13	12
Møre og Romsdal	50	7	7
Trøndelag	42	9	11
Nordland	43	10	12
Troms og Finnmark	50	11	11
		100	100

Tabell 4: Svarfordeling kommuner per embete. Tall i prosent

Svarfordeling etter ansvarsområde/funksjon

Funksjon i kommunen	Andel svar
Ordfører	48
Kommunedirektør/byrådsleder	52
	100

Tabell 5: Svarfordeling ordfører/kommunedirektør. Tall i prosent

11.3.2 Spørreundersøkelse til statsforvalterembetene ved ledelsen

Spørreundersøkelsen til statsforvalterembetene ble sendt til «det utvidete lederlaget» i alle de 10 embetene, til sammen 240 respondenter. Dette omfatter embetsledelse, direktørnivå og eventuelt andre som embetene selv har definert som en del av det utvidete lederlaget. Listen over mottakere fikk vi fra lederutviklingsprogrammet Vidsyn. Der er det hvert embete selv som har meldt inn hvilke ledere de ønsker skal delta, og vi vurderte dermed at dette var en passende målgruppe for å fange opp et bredere lag i embetene. Mottakerne består av både personalledere og fagledere.

Vi fikk svar fra 185 respondenter, tilsvarende en svarprosent på 77 prosent. Vi ser ingen tydelige skjevheter i svarfordelingen, jf. tabellen under.

Statsforvalterembete	Svarprosent	Andel svar i forhold til det totale antallet svar	Andel ledere som er knyttet til de ulike embetene
Oslo og Viken	88	19	17
Innlandet	88	11	10
Vestfold og Telemark	80	7	6
Agder	88	8	7
Rogaland	71	7	7
Vestland	63	8	10
Møre og Romsdal	59	5	7
Trøndelag	85	12	11

Færre og bedre

Nordland	61	9	11
Troms og Finnmark	77	15	15
		100	100

Tabell 6: Svarfordeling for embetene. Tall i prosent

11.4 Intervjuer

For å besvare problemstillingen om resultater og vurdering av strukturen så langt, har vi i tillegg til spørreundersøkelsene gjennomført utdypende intervjuer med de mest relevante aktørene i og rundt statsforvalterembetene. Etter innspill fra statsforvalterne selv, ble også ansatte/tillitsvalgte intervjuet.

Vi har gjennomført 65 intervjuer med til sammen 163 informanter. Intervjuene er gjennomført som semistrukturerte samtaler. Vi sendte intervjuguide til informantene i forkant slik at de fikk mulighet til å forberede seg. Intervjuguiden tok utgangspunkt i de to hovedproblemstillingene, men ble tilpasset ut fra rollen til informanten vi snakket med.

Flere av intervjuene er gjennomført som gruppeintervjuer med mellom to og ti informanter i hver gruppe. Vi har også hatt mange enkeltintervjuer. Intervjuene er gjennomført både som fysiske og digitale møter.

	Antall intervjuer	Antall informanter
Embetsledelsen	10	19
Øvrig ledelse i embetet/avdelingsdirektører	14	34
Ansatte/tillitsvalgte i embetene	11	39
Styringsetater	11	35
Kommuner	14	23
Fylkeskommuner	5	13
	65	163

Tabell 7: Antall intervjuer og informanter. Absolutte tall.

Vi har snakket med alle styringsetatene og embetsledelsen i alle embetene. I tillegg har vi gjort «dypdykk» i fire embeter: Oslo og Viken, Vestfold og Telemark og Troms og Finnmark ettersom disse embetene dekker fylkeskommuner som skal oppløses igjen, og Trøndelag ettersom dette er et embete som har vært sammenslått siden 2018 og ikke står i en oppløsningsfase.

I disse embetene har vi, i tillegg til embetsledelsen, snakket med direktørene og ansatte/tillitsvalgte, vi har intervjuet kommuner tilhørende embetet og vi har snakket med fylkeskommunen. Vi har snakket med i alt 23 kommuner, hvorav åtte har færre enn 5 000 innbyggere, sju har mellom 5 000 og 20 000 innbyggere og åtte har over 20 000 innbyggere.

Færre og bedre

Åtte er fra Troms og Finnmark, fire fra Vestfold og Telemark, seks fra Oslo og Viken og fem fra Trøndelag. Når det gjelder utvalg av kommuner inviterte vi både små og store kommuner, kommuner med ulik avstand fra embetets kontorsted og kommuner fra begge tidligere embeter. Gjennom de som takket ja til intervjuer er disse parameterne dekket.

I alle intervjuer har vi tatt notater. Informantene er opplyst om at deres uttalelser og synspunkter ikke skal kunne spores tilbake til den enkelte, og at vi ikke vil navngi personer bak sitater vi gjengir i rapporten. Videre at det kun er prosjektmedarbeiderne som har hatt tilgang til notatene og at de er blitt oppbevart på et lukket område hos DFØ. Informantene har også blitt informert om at notatene vil slettes etter at evalueringsarbeidet er ferdig. I de tilfellene beskrivelser eller uttalelser kan spores tilbake til enkeltpersoner eller enkeltenheter, har vi tatt kontakt med de det gjelder for å avklare omtale og bruk i rapporten.

Vi har ikke intervjuet kommuner og ansatte i ikke-sammenslåtte embeter. Synspunkter fra ikke-sammenslåtte embeter er dekket gjennom intervjuer med embetsledelsen, spørreundersøkelsen til ledere i alle embetene og spørreundersøkelsen til alle kommunene.

11.4.1 Referansegruppe

Vi satte ned en referansegruppe med følgende personer:

- ass. direktør Heidi Merete Rudi, Helsetilsynet
- avdelingsdirektør Elisabeth Longva, Direktoratet for sikkerhet og beredskap
- statsforvalter Per Arne Olsen, Vestfold og Telemark. Fagdirektør Petter Lodden deltok som stedfortreder på siste møte.
- assisterende statsforvalter Sigurd Tremoen, Innlandet
- ekspedisjonssjef Lene Lyngby, Kultur- og likestillingsdepartementet
- seniorrådgiver Jan-Erik Fjukstad Hansen, Kommunal- og distriktsdepartementet

KS ble forespurt om å delta i referansegruppen, men takket nei.

Referansegruppa har vært et rådgivende organ for prosjektgruppen, og vi har gjennomført to møter med hele gruppa. Tidlig i evalueringen gjennomførte vi et møte der vi presenterte problemstillinger og metodisk tilnærming. Tilbakemeldingene vi fikk ble innarbeidet i det metodiske opplegget. I det andre møtet med referansegruppa presenterte vi foreløpige funn og vurderinger og fikk tilbakemeldinger på disse. Vi har også brukt referansegruppa ved behov underveis i evalueringen og som testpersoner for spørreundersøkelsen og intervjuguider.

11.5 Omkringliggende faktorer

Omleggingen til ny statsforvalterstruktur har sammenfalt i tid med mange øvrige hendelser – både planlagte og ikke-planlagte. Særlig har covid-19-pandemiens utbrudd i mars 2020 hatt en betydelig innvirkning på hele samfunnet, også statsforvalterne og kommunene. Det er derfor ikke mulig å trekke noen tydelige linjer mellom ny struktur (årsak) og status i dag (virkning) i denne evalueringen, fordi mange øvrige faktorer har påvirket utviklingen og status. Noen av de viktigste omkringliggende faktorene er:

Fra krise til krise: Utbruddet av covid-19 i mars 2020 og krigen i Ukraina februar 2022

Pandemien som har vart i over to år, kan ha bidratt til at embetene har kommet kortere med å samle seg fysisk, samordne seg og å sette ny kultur. Samtidig kan pandemien ha muliggjort stor grad av kontakt gjennom digitale møter, effektivisering gjennom mindre reising og kanskje tvunget fram behovet for konsolidering raskere enn ellers. Håndtering av pandemien har sannsynligvis også påvirket bruk av ressurser, prioritering av oppgaver og nye måter å jobbe på.

Februar 2022 brøt det ut krig i Europa. Statsforvalterne ble igjen satt i høy beredskap, blant annet som del av totalforsvaret og for å bidra til mottak av flyktninger. Krigen i Ukraina pågår fortsatt når denne rapporten leveres.

Kommune- og regionreformen

I perioden fra 2014 til 1. januar 2020 ble antallet kommuner i Norge redusert fra 428 til 356, mens antallet fylker ble redusert fra 19 til 11, som følge av kommune- og regionreformen. En del kommuner og mange fylkeskommuner har dermed selv vært i omstilling og endring disse årene, noe som naturlig vil påvirke både opplevelsen av statsforvalteren og hvordan ny struktur oppleves.

Ny budsjettfordelingsmodell

I 2020 ble det innført en ny budsjettfordelingsmodell for statsforvalterne, med en overgangsperiode på tre år. Budsjettfordelingsmodellen fordeler ressursene som hvert departement har avsatt på kap. 525 mellom de ulike embetene, og mellom ulike fagområder internt i det enkelte embete. Hvert departement har ansvar for valg av kriterier og vekting av kriterier innen det enkelte fagområde. Sammenholdt med det tidligere finansieringssystemet innebærer dette at dagens budsjettfordelingsmodell består av et system med mer objektive kriterier, og der befolkningsstørrelse og antall kommuner er tillagt større vekt enn tidligere. Innføringen av ny budsjettfordelingsmodell har ført til at det i ulik grad har skjedd en omfordeling av ressurser mellom embetene, og også en viss omfordeling av ressurser mellom fagområder internt i det enkelte embete. Som følge av dette ble ny budsjettfordelingsmodell innført med en overgangsperiode på tre år, slik at embetene hadde mulighet til å tilpasse seg eventuelle omprioriteringer, både på tvers av embetene og internt mellom fagområder i det enkelte embete.

Annet

I tillegg til det som er nevnt over, har det kommet ytterligere endringer som har blitt gjennomført de senere årene som også påvirker statsforvalterembetene. I intervjuene kommer det fram at et vedvarende effektiviseringskrav gjennom ABE-reformen, endringer i lovverk, utskiftning av statsforvaltere, overgang til nye lokaler med åpent landskap og innføring av nytt styringssystem for statsforvalterne også er faktorer som i større eller mindre grad påvirker både hvordan de ansatte i embetene opplever sin arbeidssituasjon og hvordan kommunene opplever at statsforvalteren utøver sine tjenester og roller.

Parallelt med evalueringen har DFØ på oppdrag fra Kommunal- og distriktsdepartementet gjennomført et lederutviklingsprogram for alle ledere i statsforvalterembetene kalt Vidsyn. Dette programmet har vært organisert som et eget prosjekt, og omfatter 260 ledere i statsforvalterembetene. Effektmålene er økt harmonisering, bedre kommunedialog og mer helhetlig og strategisk ledelse. Vidsyn-programmet retter seg mot ledelsen i embetene og embetenes «indre liv». Det har vært tett dialog mellom de to prosjektene for å dele informasjon, unngå overlapp, sørge for minst mulig belastning for embetene og å legge til rette for mest mulig nytte for dem.

Dokument- og referanseliste

DFØ (2020). *Statlig tilsyn med kommunene. Kartlegging av omfang, samordning og nytte.* DFØ-rapport 2020:9. DFØ.

DFØ (2020). *Når støvet har lagt seg... Erfaringer med statlige reformer.* DFØ-rapport 2020:11. DFØ.

DFØ (2022). *Hvor går regional stat? Erfaringer med funksjonsbasert organisering i statlige etater.* DFØ-rapport 2022:4. DFØ.

Difi (2010). *Fylkesmannen 2010. En undersøkelse av kommunenes erfaringer med og oppfatning av Fylkesmannen.* Difi-rapport 2010:11. DFØ.

Difi (2015). *Statlig styring av kommunene. En kartlegging av virkemiddelbruk og utviklingstrekk på tre sektorer i perioden 1999-2015.* Difi-rapport 2015:19. DFØ.

Difi (2018). *Samhandling mellom regional stat og fylkeskommunen.* Difi-notat 2018:1. DFØ.

Difi (2019a) *Departementene i førerretet for omstilling?* Difi-rapport 2019:3

Difi (2019b). *Hva er god statlig styring.* En gjennomgang av statlig styring på oppdrag fra Kunnskapsdepartementet Difi-rapport 2019:9. DFØ.

Ese, J., Bjørkquist, C., Fineide, M. J., Hansen, G. V., Helgesen, M. K. & Ramsdal, H. (2021). *En gjennomgang av hvordan statsforvalterne i Norge håndterte innføring av omfattende nasjonale smitterverntiltak som følge av covid-19-pandemien våren 2020.* Høgskolen i Østfold, Oppdragsrapport 2021:2. Høgskolen i Østfold.

Innst. 451 L (2021-2022) *Innstilling fra Kommunal- og forvaltningskomiteen om Endringer i inndelingslova (ny fylkesinndeling og nye fylkesnavn).* Stortinget.

Kommunal- og moderniseringsdepartementet (2016). *Utredning av fylkesmannens fremtidige struktur.* Rapport fra prosjektgruppen i Kommunal- og moderniseringsdepartementet. 21.12.2016. Kommunal- og moderniseringsdepartementet.

Kommunal- og moderniseringsdepartementet (2019). *Erfaringer med inndeling og organisatorisk endring av fylkesmannsembetene.* Rapport 2019. Kommunal- og moderniseringsdepartementet. Agenda Kaupang.

Lovvedtak 115 (2021-2022). *Lov om endringer i inndelingslova (ny fylkesinndeling og nye fylkesnavn).* (LOV-2022-06-22-82).

Færre og bedre

NOU 2021:6 (2021). *Myndighetenes håndtering av koronapandemien – Rapport fra Koronakommisjonen*. Justis- og beredskapsdepartementet.

Prinsipper for organisering og inndeling av regional statsforvaltning [Hvordan skal statlige virksomheter tilpasse seg ny fylkesstruktur? - regjeringen.no](https://www.regjeringen.no)

Prop.1 S. (2019-2020) *For budsjettåret 2020 under Kommunal- og moderniseringsdepartementet*. Kommunal og moderniseringsdepartementet.

Prop. 1 S. (2021-2022) *For budsjettåret 2021 under Kommunal- og moderniseringsdepartementet*. Kommunal- og moderniseringsdepartementet.

Prop. 113 LS (2021-2022) *Deling av fylker og Ålesund kommune og endringer i inndelingslova (ny fylkesinndeling og nye fylkesnavn)*. Kommunal- og distriktsdepartementet.

Styringsdokumenter for statsforvalterembetene mv.

Tildelingsbrev til fylkesmennene/statsforvalterne 2018-2021.

Årsrapportene fra fylkesmennene/statsforvalterne 2015-2021.

Virksomhets- og økonomiinstruksen for statsforvalteren. Gjeldende fra 1. januar 2022.

Kommunal- og moderniseringsdepartementet (2019) *Plan for realisering av gevinster – fylkesmannsembetene*. Kommunal- og moderniseringsdepartementet.

Vedlegg 1: Oversikt over statsforvalternes styringsetater

- Kommunal- og distriktsdepartementet
- Justis- og beredskapsdepartementet
 - Direktoratet for samfunnssikkerhet og beredskap
 - Statens sivilrettsforvaltning
 - Utlendingsdirektoratet
- Klima- og miljødepartementet
 - Miljødirektoratet
- Landbruks- og matdepartementet
 - Landbruksdirektoratet
- Helse- og omsorgsdepartementet
 - Helsedirektoratet
 - Statens helsetilsyn
- Kunnskapsdepartementet
 - Utdanningsdirektoratet
- Barne- og familiedepartementet
 - Barne-, ungdoms- og familiedirektoratet
 - Integrerings- og mangfoldsdirektoratet
- Arbeids- og inkluderingsdepartementet
 - Arbeids- og velferdsdirektoratet
- Samferdselsdepartementet
- Utenriksdepartementet
- Kultur- og likestillingsdepartementet
- Forsvarsdepartementet
- Nærings- og fiskeridepartementet

I praksis har departementene delegert styringsansvaret til sine underliggende direktorater og tilsyn. Unntaket er Landbruks- og matdepartementet som er styringsetaten på landbruksområdet.

Vedlegg 2: Nøkkeltall om finansiering, årsverk og bevilgninger

Finansiering fordelt på departementsområde

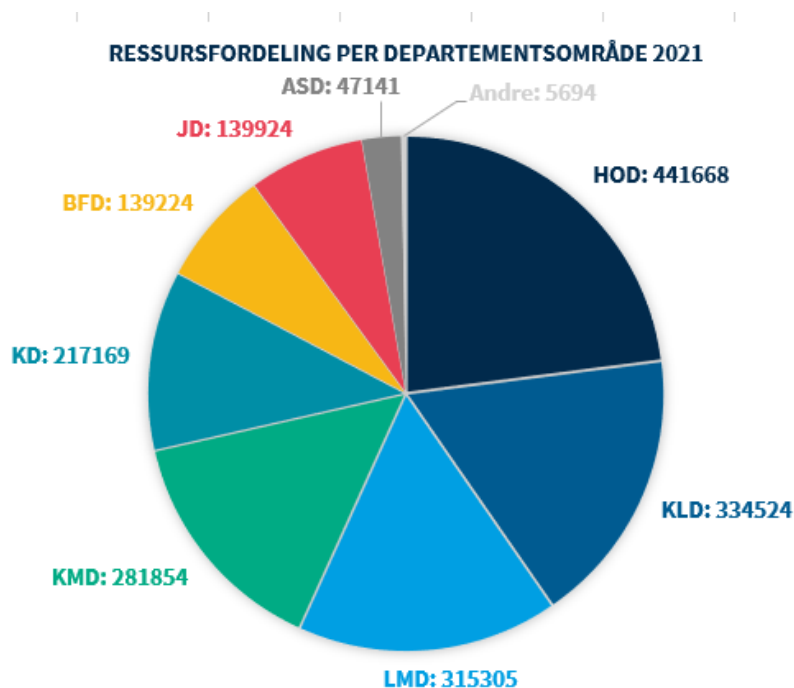

Figur 27: Ressursfordeling på kap. 525 etter departementsområde 2021. Kilde: Kommunal- og distriktsdepartementet

Utvikling i antall årsverk

Embete	2016	2017	2018	2019	2020	2021	Endring i prosent 2016 til 2021	Endring i prosent 2019 til 2021
Oslo og Viken	496	504	503	440	462	474	-4,44 %	7,61 %
Innlandet	237	241	244	207	222	224	-5,50 %	8,37 %
Vestfold og Telemark	206	207	211	208	192	190	-7,80 %	-8,70 %
Agder	189	177	174	159	156	153	-19 %	-3,90 %
Rogaland	151	157	145	148	151	161	6,60 %	8,45 %
Vestland	292	290	285	244	254	261	-10,60 %	7,01 %
Møre og Romsdal	133	132	132	124	125	132	-0,75 %	6,39 %
Trøndelag	269	271	254	249	246	247	-8,21 %	-0,84 %
Nordland	162	159	158	143	150	152	-6,21 %	6,50 %
Troms og Finnmark	234	225	232	214	217	219	-6,41 %	2,15 %
Antall årsverk totalt SF	2370	2363	2338	2136	2176	2211	-6,71 %	3,51 %
STAF				214	212	205		-4,21 %
Antall årsverk totalt SF/STAF				2350	2388	2416		2,81%

Tabell 8: Utvikling i antall ansatte i statsforvalterembetene fra 2016 til 2021. Absolutte tall.

Årsværksinnsats per innbygger og per kommune

Årsværksinnsats per innbygger og per kommune er et uttrykk for arbeidsbelastningen innen det enkelte embete.

Årsværksinnsatsen per 1000 innbyggere varierer fra 0,2 årsverk i Oslo og Viken til 0,9 årsverk i Troms og Finnmark i 2021. Dette er en reduksjon sammenlignet med tilsvarende tall for 2016, og denne reduksjonen er relativt jevnt fordelt på tvers av embetene. Ett unntak er Trøndelag, der den relative reduksjonen i årsværksinnsats er noe høyere enn i de øvrige embetene.

Færre og bedre

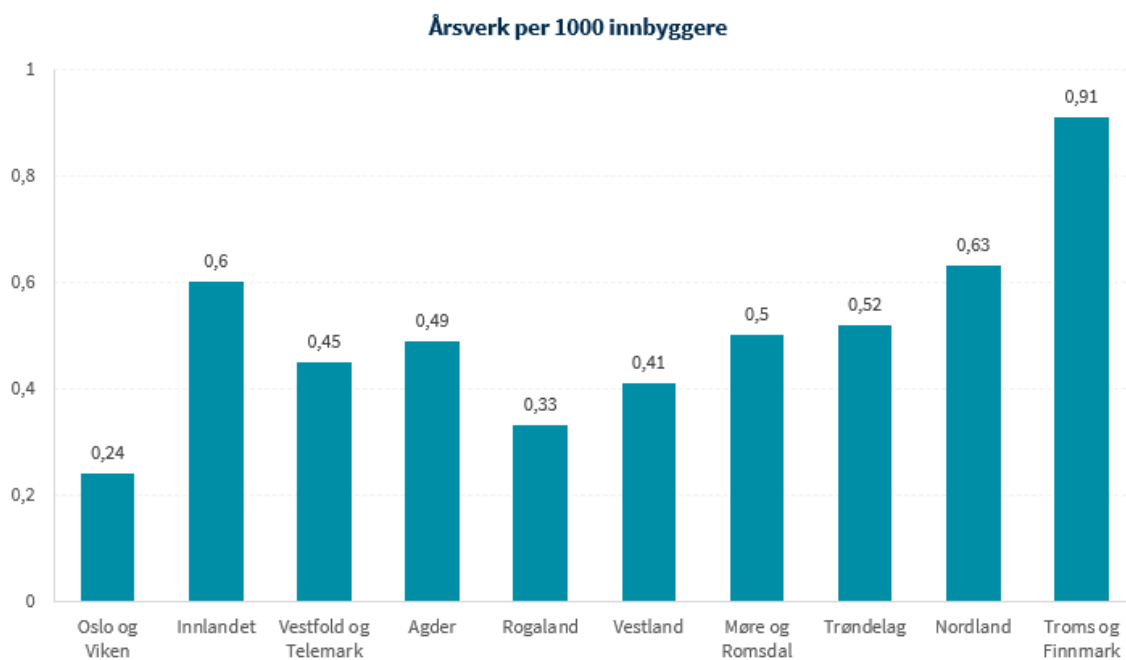

Figur 28: Antall årsverk per 1000 innbyggere etter embete 2021. Absolutte tall. Kilde: Statsforvalternes årsrapporter.

Hvis vi ser på årsverksinnsats per kommune er det noe mindre variasjoner mellom embetene. Oslo og Viken og Vestfold og Telemark har mest ressurser til rådighet per kommune, mens Nordland har færrest årsverk. Sammenholdt med 2016 har samtlige embeter, med unntak av Innlandet, Agder og Nordland, en høyere årsverksinnsats per kommune i 2021. Dette kan trolig delvis forklares med omfanget av kommunesammenslåinger i det enkelte embete.

Færre og bedre

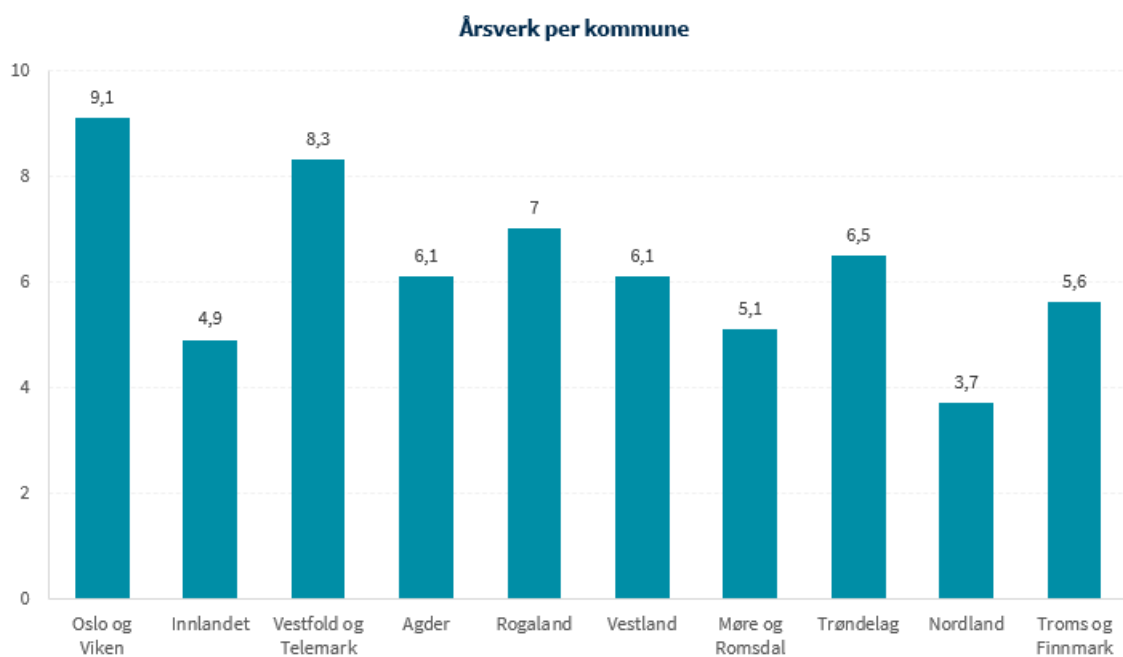

Figur 29: Antall årsverk per kommune etter embete 2021. Absolutte tall. Kilde: Statsforvalternes årsrapporter.

Antall ansatte med personalansvar

Embete	2016	2017	2018	2019	2020	2021	Endring i prosent 2016-2021
Oslo og Viken	49	50	45	38	38	40	-18,4
Innlandet	23	25	21	22	19	19	-17,4
Vestfold og Telemark	15	15	14	9	7	8	-46,6
Agder	10	10	9	8	8	8	-20
Rogaland	21	16	20	15	15	17	-19
Vestland	27	27	28	20	20	23	-14,8
Møre og Romsdal	14	14	14	14	15	15	7,1
Trøndelag	37	36	29	27	26	26	-29,7
Nordland	25	26	25	26	21	27	8
Troms og Finnmark	18	20	29	34	37	38	111,1

Tabell 9: Antall ansatte med personalansvar i embetene i perioden 2016 til 2021. Absolutte tall. Kilde: Statsforvalternes årsrapporter.

Embete	Antall ansatte per ansatt med personalansvar 2021
Oslo og Viken	14,5
Innlandet	11,8
Vestfold og Telemark	25,0
Agder	21,6
Rogaland	9,4
Vestland	11,3
Møre og Romsdal	15,0
Trøndelag	10,5
Nordland	6,6
Troms og Finnmark	7,6

Tabell 10: Antall ansatte per ansatt med personalansvar i embetene 2021. Absolutte tall. Kilde: Statsforvalterens årsrapporter.

Bevilgning, utgifter til drift og husleie

Den samlede bevilgningen over kap. 525.01 var på totalt 1,660 mrd. Kroner i 2021. Bevilgningene til embetene varierer fra i overkant av 93 mill. kroner i Møre og Romsdal til 342 mill. kr. i Oslo og Viken.

Nordland, etterfulgt av Rogaland og Vestfold og Telemark bruker lavest andel av brutto driftsutgiftene på lønn, mens Møre og Romsdal etterfulgt av Innlandet har den høyeste andelen.

Når det gjelder andel av driftsutgifter brukt til administrasjon er det også noe variasjon mellom embetene. Her er det imidlertid større usikkerhet knyttet til tallene enn for lønnsandel, ettersom det er noe mer uklart hva embetene har inkludert i beregningene av administrasjonsutgifter. Tabell 11 viser at Vestland bruker høyest andel av driftsutgiftene til administrasjon (7 prosent), mens Oslo og Viken har lavest andel driftsutgifter til administrasjon (4 prosent).

Embete	Tildeling kap. 525 (tusen kr) 2021	Lønnsandel av brutto driftsutg.³	Andel adm.⁴	Husleie (tusen kr)	Husleie (pst. av driftsutg.)	Endring i utgifter til husleie 2018-2021 (tusen kr)
Oslo og Viken	342 151	81,8 %	4,0 %	38177	10,9 %	-22508
Innlandet	179 557	84,7 %	6,5 %	19330	10,6 %	-7244
Vestfold og Telemark	134 904	79,6 %	5,7 %	19238	14,0 %	3429
Agder	127 776	82,5 %	6,0 %	14120	11,0 %	-7862
Rogaland	124 242	79,2 %	5,0 %	17955	14,3 %	-58
Vestland	197 047	80,8 %	7,0 %	26898	13,2 %	-6005
Møre og Romsdal	93 162	85,2 %	4,4 %	8208	8,4 %	-666
Trøndelag	182 482	81,6 %	5,6 %	21804	11,6 %	-3230
Nordland	120 235	78,2 %	4,7 %	11645	9,9 %	-1406
Troms og Finnmark	158 805	80,4 %	6,5 %	17782	11,2 %	-276

Tabell 11: Fordeling av ressursbruk i embetene 2021. Kilde: Statsforvalternes årsrapporter.

³ Driftsutgifter inkluderer kappost 0525.01 og 3525.02.

⁴ I administrasjon inngår embetenes samlede ressurser brukt til administrasjon, inkl. leders administrative oppgaver og administrative oppgaver i fagavdelingene

Vedlegg 3: Spørreundersøkelsene

Spørreundersøkelsene til hhv kommunene og statsforvalterembetene – ligger som separate vedlegg



Kommunal- og Distriktdepartementet v/ statsråd Sigbjørn Gjelsvik
Postboks 8112 Dep

0032 OSLO

Vår referanse
22/00082-291

Deres referanse

Dato
02.12.2022

Innspill fra Asker og Bærum kommuner i forbindelse med evaluering av statsforvalterstrukturen

Ordførerne i Asker og Bærum kommuner viser til rapport 2022:5 «Færre og bedre – en evaluering av statsforvalterstrukturen» fra Direktoratet for forvaltning og økonomistyring (DFØ).

Ordførerne er innforstått med at evalueringen av statsforvalterstrukturen ikke er sendt på høring til kommunene, men ønsker likevel å avgi en felles uttalelse til de ulike vurderinger og anbefalinger til rapporten fra DFØ. Som følge av at rapporten ikke er sendt på offentlig høring, har innholdet i denne uttalelsen ikke blitt gjenstand for politisk behandling i de to kommunene.

Ordførernes felles kommentarer til DFØ-rapporten er følgende:

Statsforvalterne er av stor betydning for kommunene som kontroll-, klage- og samordningsorgan. Statsforvalternes viktige rolle for samordning på tvers av hhv. fylker og kommuner kom tydelig frem i forbindelse med koronapandemien. Behovet for nasjonal og regional samordning gjennom statsforvalteren vil utvilsomt bli nødvendig i beredskapssammenheng og ved håndtering av fremtidige krisesituasjoner. Statsforvalterembeter som omfatter flere fylker og kommuner vil etter vår oppfatning ha mulighet til å samordne en større region i motsetning til statsforvaltere som har ansvaret for hver sitt fylke.

Rapporten fra DFØ omtaler også statsforvalterens rolle som rettssikkerhetsinstans. Dette innebærer blant annet at like tilfeller skal behandles likt. Den enkelte innbygger skal være beskyttet mot vilkårlige avgjørelser fra myndighetenes side og kunne forutberegne sin rettsstilling. Resultatet fra spørreundersøkelsen viser at statsforvalternes rolle som rettssikkerhetsinstans oppfattes som styrket med dagens struktur. Behovet for harmonisert praksis på tvers av fylker og kommuner er bedre ivare tatt gjennom færre statsforvalterembeter.

Postadresse
Asker kommune
Katrineåsveien 20
3440 Røyken

E-post
post@asker.kommune.no
Telefon
66 70 00 00

Organisasjonsnummer
920 125 298
asker.kommune.no



Som klageinstans for fylkene og kommunene, må statsforvalterne ha sterke og kompetente fagmiljøer. Statsforvalterembeter som favner over flere fylker og kommuner, kommer også på dette feltet bedre ut i spørreundersøkelsen sammenlignet med en fordeling av statsforvalterne på hver enkelt fylkeskommune. Det er i denne sammenhengen særlig hensynet til rekruttering av ansatte i embetene som fremheves.

I DFØ-rapporten har statsforvalterne og kommunene gitt tydelig uttrykk for ønsket om å opprettholde dagens statsforvalterstruktur. Vi registrerer at det er stor grad av enighet i tilbakemeldingene både fra statsforvalterne og kommunene. Blant statsforvalterne er likevel anbefalingen om å beholde eksisterende struktur enda mer entydig. Deltakerne i undersøkelsen er samlet sett svært tilfreds med dagens struktur og ønsker ikke å gå tilbake til 18 embeter til tross for en oppdeling av fylkeskommunene. Dette er også DFØ sin tydelige anbefaling.

Regjeringen har fremlagt forslag om et stramt statsbudsjett som forutsettes å få store økonomiske konsekvenser for de fleste kommuner i form av innstramminger i ulike tjenestetilbud. Det bevilges samtidig store beløp til å reversere tidligere reformer, herunder oppdeling av tidligere sammenslåtte kommuner og fylkeskommuner. Vi vil på denne bakgrunn anmode om at det ikke benyttes ytterligere offentlige midler på å reversere en statsforvalterstruktur som både statsforvalterne og kommunene er tilfreds med.

Med vennlig hilsen

Lisbeth Hammer Krog
Ordfører Bærum kommune

Lene W. Conradi
Ordfører Asker kommune

Dokumentet er elektronisk godkjent.

Kopi til:
KS Viken
Statsforvalteren i Oslo og Viken
FINANSDEPARTEMENTET

Rapport 2022:5 om statsforvalternes geografiske inndeling - Høringssvar fra Asker kommune

1. Embetene må sørge for bedre intern samordning mellom fagområder ut mot kommunene.

Statsforvalternes viktigste funksjon er å ivareta innbyggernes rettssikkerhet. Dette innebærer å sikre størst mulig grad av likebehandling mellom innbyggerne, uavhengig av bosted og bakgrunn. Samordning av praksis mellom de ulike embetene er følgelig en sentral rolle for statsforvalterne. De må etablere gode rutiner for å sikre samhandling slik at innbyggerne har nødvendig trygghet for at en sak blir behandlet i samsvar med gjeldende regelverk, og at vedtaket ikke innebærer usaklig forskjellsbehandling.

DFØ-rapporten har konkludert med at rettssikkerheten vil bli styrket ved å opprettholde dagens 10 statsforvalterembeter. En oppdeling av embetene vil ifølge rapporten medføre dårligere samordning, og vil kunne svekke fagmiljøene i hvert enkelt embete. Jo flere statsforvaltere, desto vanskeligere vil det bli å sikre god samordning. Dette vil medføre fare for at de ulike embetene etablerer ulik forvaltningspraksis og en slik utvikling kan gå på bekostning av rettssikkerheten for innbyggerne.

Statsforvalterne har med enkelte unntak også ansvaret for å samordne innsatsen ved kriser og katastrofer. På beredskapsområdet er samordning på tvers av kommuner, fylkeskommuner og sentrale myndigheter av avgjørende betydning for å forebygge og håndtere fremtidige kriser eller katastrofer. Planlegging og forebygging av kriser må koordineres slik at planverket blir entydig på tvers av ulike forvaltningsgrenser. En krisesituasjon må kunne håndteres uavhengig av grenser, og oppdeling av statsforvalterembetene kan virke negativt inn på arbeidet med forebygging og håndtering av ulike former for krise- og katastrofescenarier.

2. Departementene må legge til rette for at ulempene som følger av funksjonsorganisering av statlige etater for statsforvalterens samordningsrolle blir kompensert. Tilleggskommentar: Kompensasjonen innebærer tiltak for å bedre statsforvalternes mulighet til å ivareta sin samordningsrolle, ikke økonomisk kompensasjon.

Asker kommune anser det nødvendig med kompenserende tiltak for å ivareta samordningsrollen dersom dagens struktur skal reverseres. Slike tiltak er ikke nødvendig dersom gjeldende struktur opprettholdes. Tiltak for å ivareta samordning mellom statsforvalterne, vil nødvendigvis innebære behov for nye økonomiske bevilgninger. Sett hen til at mange kommuner har en vanskelig økonomisk situasjon, oppfatter vi det som feil ressursbruk å benytte store statlige midler på å dele opp dagens statsforvalterembeter.

3. Der lik rettsanvendelse er viktig, må embetene i samarbeid med styringsetatene jobbe videre med harmonisering av praksis mellom embeter.

Lik rettsanvendelse er viktig alle i saker som er sammenlignbare. Harmonisering på regionalt forvalternivå må ivaretas gjennom et nært samarbeid mellom de ulike statsforvalterembetene, fylkeskommunene og kommunene. Styringsetatene sin rolle i harmoniseringen av praksis blir viktigere desto flere statsforvalterembeter som etableres, men slik harmonisering vil ikke være tilstrekkelig for å sikre lik praksis dersom det er dårlig samordning mellom embetene.

4. Embetene må sørge for god og tilpasset dialog med kommunene.

Asker kommune opplever å ha god dialog med Statsforvalteren i Oslo og Viken, og vi anbefaler å opprettholde dagens organisering. Beredskapssamarbeidet som ble etablert mellom statsforvalteren og kommunene våren 2020 spilte en avgjørende rolle for håndteringen av koronapandemien. Statsforvalteren bidro i stor grad til å etablere et godt samarbeid mellom kommunene i vår region.

5. Embetene og styringsetatene må jobbe mer målrettet for å få ned saksbehandlingstiden ved å iverksette varige tiltak.

Lange saksbehandlingstider kan virke negativt inn på innbyggernes rettssikkerhet og den generelle tilliten til forvaltningen. Asker kommune slutter seg følgelig til konklusjonen om at embetene og styringsetatene må jobbe målrettet for å få ned saksbehandlingstiden. Det er behov for varige tiltak, blant annet tiltak for å rekruttere og beholde ansatte i embetene. Nødvendig samordning med andre embeter og gode saksbehandlingsrutiner, vil likeledes bidra til kortere saksbehandlingstid. Omstrukturering av statsforvalterne vil trolig medføre stor grad av turnover blant de ansatte slik situasjonen var ved sammenslåing av embeter i 2019. En ny omstrukturering vil trolig medføre lang saksbehandlingstid hos de berørte embetene.

6. Fylkeskommunenes grenser bør ikke definere statsforvalterembetets grenser, men fylkenes yttergrenser bør følges slik at hvert fylke kan forholde seg til ett embete.

Hjelpespørsmål: Hva er fordeler eller ulemper med at ett embete dekker flere fylker?

Asker kommune slutter seg til DFØ-rapporten sin anbefaling om at fylkeskommunenes grenser ikke skal definere statsforvalterembetene sine grenser. Ett embete kan likevel dekke flere fylkeskommuner. Det er uansett viktig at fylkeskommunenes yttergrenser følges slik at en fylkeskommune ikke må forholde seg til flere ulike statsforvaltere. Sammenfallende yttergrenser for fylkene og statsforvalterne er også viktig for andre enheter som bistår i beredskapssituasjoner som politi, helse osv.

Dagens organisering av statsforvalterne er gunstig både for å sikre samordning og for å ivareta innbyggernes rettssikkerhet, jf. pkt. 1 overfor. Statsforvalterne har et viktig koordineringsansvar mellom sentrale myndigheter og kommunene, samt mellom ulike kommuner i sin embetskrets. Statsforvalterne er statens regionale representant, ikke bare fylkeskommunens representant, og organiseringen bør følgelig ikke følge strukturen for fylkeskommunene.

Store statsforvalterembeter med ansvaret for flere fylker og mange kommuner vil tiltrekke seg kompetente medarbeidere som ivaretar kravet til gode fagmiljøer. Oppdeling av

embetene vil svekke de etablerte fagmiljøene både på kort og lang sikt. En slik utvikling kan svekke innbyggernes rettssikkerhet og få negativ innvirkning på beredskapsfunksjonen som statsforvalterne skal ivareta. Dersom hver enkelt fylkeskommune skal ha sitt eget statsforvalterembete, vil det også påløpe store kostnader til å dele opp dagens embeter og langsiktige utgifter til drift av hvert embete.

7. Statsforvalterstrukturen bør ikke endres tilbake til slik den var.

Hjelpespørsmål: Hvilke hensyn bør tillegges størst vekt når man skal vurdere strukturen for statsforvalterembetene?

Når statlige myndigheter skal ta stilling til saker som gjelder struktur for kommuner, fylker, statsforvalterembeter, politidistrikt og domstolene, må det sikres helhetlige løsninger som ivaretar innbyggernes rettssikkerhet og som fungerer i beredskapssituasjoner. Strukturen for statsforvalterembetene bør ikke vurderes isolert fra strukturen for andre offentlige instanser.

Ivaretagelse av rettssikkerhets- og beredskapshensyn bør etter Asker kommune sin oppfatning ha forrang sett opp mot andre hensyn, som for eksempel kostnadmessige og distriktpolitiske hensyn.

8. Dersom det skulle bli aktuelt å vurdere strukturen, må kostnader og nytte av ny inndeling vurderes grundig. Hvert embete bør vurderes for seg, der hensynet til rettssikkerhet og kvalitet på tjenestene må veie tungt.

Hjelpespørsmål: Hvordan bør inndelingen være for de tre statsforvalterembetene som er berørt av fylkesdeling?

Det bør søkes å oppnå embetskretser som er av noenlunde lik størrelse målt i antall innbyggere, forutsatt at en slik inndeling ikke innebærer for lange reiseavstander for ansatte i embetene. Lik oppdeling av embetene målt i innbyggerantall, bør også innebære lik fordeling av statlige overføringer. Hvert embete må i utgangspunktet vurderes separat når fremtidig struktur skal etableres, men det er også viktig å se sammenhengen mellom de ulike embetene og hvordan de kan fungere sammen med fylkeskommuner og kommuner.

På hjelpespørsmålet svarer Asker kommune utelukkende på inndelingen av statsforvalterembetet i vårt distrikt. Vi tar heller ikke stilling til hvordan statsforvalterembeter for andre tidligere fylker som i dag omfattes av Viken (Buskerud, Østfold og deler av Oppland), bør organiseres dersom dette blir aktuelt. Prinsippet om et noenlunde likt befolkningsgrunnlag i hvert statsforvalterembete, bør imidlertid gjelde for alle landets embeter med sikte på å oppnå nødvendig samordning, rettssikkerhet og beredskap.

Asker kommune anbefaler å beholde et statsforvalterembete som omfatter det samme geografiske område som Oslo og Viken har i dag. Forutsatt at någjeldende organisering endres, bør det nye embetet som et minimum omfatte Oslo og Akershus. Denne strukturen vil kunne ivareta krav til rettssikkerhet og sterke fagmiljøer, men oppdelingen fra øvrige områder som i dag utgjør en del av Viken, vil etter vår oppfatning medføre en svekkelse i samordningsfunksjonen for regionen. Oppdeling av gjeldende struktur for Oslo og Viken, forutsettes også å gå ut over saksbehandlingstiden og den generelle kvaliteten på de ulike funksjonene som embetet har ansvaret for, spesielt i en overgangsfase.



Saksframlegg

Arkivsak
23/01032-1

Saksbehandler
Lars Erik Eriksen

Behandles av
Formannskapet

Møtedato
07.02.2023

Eierstyring - Eierbrev 2023

Kommunedirektørens forslag til vedtak:

1. Kommunedirektørens forslag til eierbrev 2023 godkjennes.
2. Eierdag 2023 avholdes 23. mai 2023 for formannskapet

1. Sammendrag og konklusjon

Kommunedirektøren legger fram utkast til det årlige eierbrevet til kommunalt eide selskaper/foretak. Ordføreren i Asker har sendt eierbrev til disse selskapene hvert år siden 2010.

Eierbrev er en del av de folkevalgtes styring av selskapene. Styring av selskaper utenfor ordinær organisasjon er, og skal være, basert på andre prinsipper enn styring av den virksomheten som er underlagt kommunedirektøren.

Eierbrevet inneholder informasjon om årshjulsprosessen 2023 som særlig gjelder de selskapene som får økonomiske overføringer fra kommunen.

Det vises til budsjett for 2023 og [handlingsprogrammet 2023 – 2026](#) som ble vedtatt 13. desember 2022 av Kommunestyret.

Kommunedirektøren legger til grunn at det mottas utbytte fra kommersielle selskaper på tilsammen 31,8 mill. kroner i 2022 som vedtatt i handlingsprogrammet 2023 – 2026.

Oversikt over selskaper som kommunen budsjetter og forventer utbytte fra:

Selskapets navn (tall i 1000)	Utbytte 2023
Askerhalvøya Eiendom AS	9 000
Hurum Energi AS	5 500
Lindum Oredalen AS	8 900
Vardar AS – Asker kommunes andel	8 400
Sum	31 800

Utvalgte selskaper inviteres til den årlige eierdagen, som i år er berammet til 23. mai 2023. Eierdagen i 2023 er med formannskapet.

Eierdagen er en del av eierstyringen av selskapene.

2. Bakgrunn for saken/saksopplysninger

Som eier skal kommunen kontrollere selskapenes måloppnåelse, og holde styret ansvarlig for selskapets virksomhet. Kommunedirektøren har ingen formell rolle i styringen av selskapene, da dette tilligger formannskapet som eierutvalg. Eierbrevet blir derfor lagt fram for formannskapet til godkjenning. Det er ordfører som står som avsender av eierbrevet.

Asker kommunes eierskapsforvaltning er forankret i følgende overordnede styringsdokumenter/styringsvedtak:

- Selskapslovgivning om AS, IKS med videre
- [KS – Anbefalinger om eierstyring, selskapsledelse og kontroll](#)
- [Asker kommune Eierskapspolitikk – Eierskapsmelding Del I](#)
- [Asker kommune Eierskapspolitikk – Eierskapsmelding Del II](#)
- [Asker kommune –Virksomhetsstyring i Asker kommune](#)
- [Temaplaner for Asker kommune](#)

Kommunedirektøren legger til grunn at formannskapet kan få seg forelagt en redaksjonelt oppdatert versjon av eierskapsmeldingens del II høsten 2023.

Asker kommune er eier/deleier av et ikke ubetydelig antall selskaper, mange av disse sammen med andre eiere.

Kommunedirektøren legger videre til grunn at det ved endringer i selskapets styre og ledelse, forventes at styret i det respektive selskap er solidarisk ansvarlig for innsending av melding til foretaksregisteret, Stiftelsestilsynet og KS Styrevervregister; uten ugrunnet opphold og innenfor de frister som følger av loven.

Videre forventes det at selskapene utarbeider årsregnskap med noter og årsberetning, basert på kravene i regnskapsloven for selskap som ikke er små

foretak. Det er styrets ansvar å påse at årsregnskapet er innsendt og godkjent i Regnskapsregisteret innenfor lovens frist etter at regnskapet er godkjent i avholdt generalforsamling.

3. Sakens relevans for de tre bærekraftsdimensjonene

Hensynet til bærekraft og ansvarlig virksomhet er reflektert i Asker kommunes forventninger til selskapene og hvordan Asker kommune som eier følger opp selskaper og eierposisjoner. De ulike selskaper og organisering av disse, har alle ulik relevans for FNs bærekraftsmål, hvor Asker kommune som eier utfordrer det enkelte selskap til å inkludere bærekraft

4. Tidligere behandling

Saken har ikke tidligere vært behandlet.

5. Kommunedirektørens vurdering

Asker kommune forvalter store verdier og eierinteresser i selskaper og/eller andre samarbeidskonstellasjoner som ligger utenfor den direkte kommunale kontrollen.

Det er ulike grunner til at kommunen engasjerer seg med kapital og/eller andre ressurser, men felles for alle selskapene og samarbeidene er at kommunen skal ivareta innbyggernes interesser på best mulig måte.

Kommunedirektøren innstiller på at utsending eierbrev samt avholdelse av eierdag vedtas. Ut over dette har kommunedirektøren ingen merknader til saken.

Lars Bjerke
kommunedirektør

Dokumentet er elektronisk godkjent.

Vedlegg:

Eierdagen 2023 - Program
Eierbrev til selskapene 2023



Saksprotokoll

Arivsak
23/01032

Saksbehandler
Lars Erik Eriksen

Behandlet av
1 Formannskapet

Møtedato **Saksnr.**
07.02.2023 31/23

Eierstyring - Eierbrev 2023

Formannskapet har behandlet saken i møte 07.02.2023 sak 31/23

Behandling

Martin Berthelsen (SV) fremmet følgende forslag:

Formannskapet ønsker oppmerksomhet om Askerhalvøyas samfunnsansvar i tillegg til de kommersielle sidene når selskapene presenteres for formannskapet på eierdagen 23.mai 2023.

Innstillingens punkt 1 ble enstemmig vedtatt.

Innstillingens punkt 2 ble enstemmig vedtatt.

Berthelsens forslag fikk 3 stemmer (SV,MDG,FrP), og falt.

Vedtak

1. Kommunedirektørens forslag til eierbrev 2023 godkjennes.
2. Eierdag 2023 avholdes 23. mai 2023 for formannskapet

Til selskapene v/styreleder

Deres ref.:	Vår ref.:	Arkivnr:	Dato:
	Lars Erik Eriksen	23/01032-	07.02.2023

Eierbrev til selskapene 2023

Eierstyring

Asker kommunes eierskap i selskaper og foretak vil i 2023 bli fulgt opp av formannskapet.

I år er den årlige eierdagen berammet til **tirsdag 23. mai 2023** kl. 13:30.

Eierdagen i 2023 vil være med formannskapet og utvalgte selskaper.

Asker kommune har eierskap i en rekke selskaper som er organisert på forskjellige måter; så som AS, IKS og interessesamarbeid. Et utvalg av disse selskapene inviteres spesielt til en presentasjon i formannskapet.

Det er forventet at styreleder og/eller daglig leder fra selskapet deltar på eierdagen og presenterer selskapet.

Kommunens eierskapspolitikk:

Kommunestyret har i møte 10.11.2020 ([sak 0093/20](#)) vedtatt eierskapspolitikk for Asker kommune som gir føringer for oppfølging av selskapene. Eierskapspolitikken i form av eierskapsmeldingen er nedfelt i deler:

[Eierskapsmelding – Del I – Asker kommune – 2020–2024](#)

[Eierskapsmelding – Del II – Asker kommune – 2021](#)

Selskapene utfordres til å orientere om følgende temaer:

1. Visjon, verdier og samfunnsansvar, herunder integrering av [FN's bærekraftsmål](#)
2. Utfordringsbilde
3. Planer og strategier
4. Resultater for 2022
Det er ønskelig at selskapet redegjør for økonomiske nøkkeltall, og også viser resultatene av selve virksomheten og tjenesteproduksjonen
5. Rapportere om arbeide med samfunnssikkerhet og beredskap i virksomheten; herunder risikovurderinger og overordnet ROS.
6. Selskapets strategi for klima og miljø, ref. Asker kommunes [handlingsplan mot klimaendringer 2021 – 2033](#)
7. Selskapets arbeid med intern kontroll.
8. Hvordan selskapet har implementert [bærekraftige anskaffelser](#) ved sine innkjøp.

Selskapene som inviteres spesielt til formannskapetets eierdag i år:

- Asker og Bærum Brann og Redning IKS
- Asker Produkt AS
- Jobbhuset AS
- Askerhalvøya Eiendom AS (REU)
- Veas AS – konsern
- Asker og Bærum Vannverk IKS
- Glitrevannverket IKS
- Hurum Energi AS
- Lindum Oredalen AS

Innsending av meldinger og opplysninger til ulike registre

Ved endringer i selskapets styre og ledelse, forventes det at styret i det respektive selskap er solidarisk ansvarlig for innsending av melding til foretaksregisteret, Stiftelsestilsynet og KS Styrevervregister; uten ugrunnet opphold og innenfor de frister som følger av loven.

Det forventes at selskapene utarbeider årsregnskap med noter og årsberetning, basert på kravene i regnskapsloven for selskap som ikke er små foretak. Videre er det styrets ansvar å påse at årsregnskapet er innsendt og godkjent i Regnskapsregisteret innenfor lovens frist etter at regnskapet er godkjent i avholdt generalforsamling.

Budsjett- og kontraktsstyring

For flere av selskapene kommunen eier har kommunen også andre roller enn eierrollen. Kommunen kjøper tjenester av noen av selskapene. Den forretningsmessige kontraktstyringen kommer i tillegg til eierstyringen.

Kommunestyret i Asker vedtok 13. desember 2022 ([sak 0113/22](#)) Asker kommunes budsjett for 2023 og handlingsprogram for perioden 2023 – 2026.

Handlingsprogrammet er tilgjengelig på kommunens hjemmeside her:

[Budsjett og handlingsprogram | Asker kommune](#)

Gjennom vedtaket har kommunestyret gitt kommunedirektøren og kommunens øvrige ledelse et oppdrag for 2023. Oppfølgingen av selskapene Asker kommune kjøper tjenester fra er en del av dette oppdraget.

Økonomiske overføringer til de selskapene som på kommunens vegne sørger for at lovpålagte eller kontraktsmessige forpliktelser ivaretas, er innarbeidet i handlingsprogrammet.

Oppfølgingen av disse selskapene inngår også i kommunens årshjulsprosesser. I disse prosessene er det lagt til rette for samhandling og dialog knyttet til budsjett, samt oppfølging av det som ellers ligger i samarbeidsavtalen mellom kommunen og de ulike selskapene.

Innspill til budsjett 2024

Arbeidet med budsjettet for 2024 og handlingsprogrammet fremover vil foregå i 1. halvår 2023. De selskapene som mottar overføringer fra kommunen, må derfor melde inn sine budsjettsøknader **innen 28. april 2023**. Nye ønsker og behov fra selskapenes sin side bør så langt det er mulig innarbeides i eksisterende rammer.

Det er i det vedtatte handlingsprogrammet for 2023-2026 satt krav til omstilling og effektivisering av driften.

Videre effektivisering i perioden opprettholdes. Selskaper som får tildelt budsjettmidler gjennom denne budsjetttrammen må påregne å bli pålagt omstilling og effektiviseringskrav.

Utbytte fra selskaper

Handlingsprogrammet for 2023 – 2026 ble vedtatt av kommunestyret i sak 0113/22. Forventet utbytte fra selskapene fastsettes til kr 31,8 mill i 2023.

Som eier gir Asker kommune uttrykk for forventninger til selskapets utbytte.

Utbytteforventninger skal reflektere hva Asker kommune som eier mener er en riktig balanse mellom utbytte og tilbakeholdt kapital i selskapet. Et sentralt hensyn ved fastsetting av utbytte er at selskapet bør ha en egenkapital som er tilpasset virksomhetens mål, strategi og risikoprofil.

Oversikt over selskaper som kommunen budsjetter og forventer utbytte fra:

Selskapets navn	Utbytte 2023 (tall i 1000)
Askerhalvøya Eiendom AS	9 000
Hurum Energi AS	5 500
Lindum Oredalen AS	8 900
Vardar AS – Asker kommunes andel	8 400
Sum	31 800

Selskapenes årsberetninger vil bli lagt frem i forbindelse med sak om eierstyring til formannskapet høsten 2023.

Ordfører ønsker utvalgte selskaper velkommen til eierdagen tirsdag 23. mai 2023.

Med vennlig hilsen

Lene Conradi
Ordfører

Dokumentet er elektronisk godkjent.

Vedlegg:

Eierdagen 2023 – Program

Saksbehandler: Lars Erik Eriksen

Saksnr.: 23/01032

Behandles av:

Formannskapet

Eierdagen 2023

For å sikre formannskapet som eierutvalg tilstrekkelig med informasjon om status i selskapene Asker kommune har eierposisjoner i, gjennomføres eierdag for formannskapets medlemmer.

I år er den årlige eierdagen berammet til **tirsdag 23. mai 2022** kl. 13:30. Eierdagen vil være for formannskapet.

Selskapene utfordres til å orientere om følgende temaer:

1. Visjon, verdier og samfunnsansvar, herunder integrering av [FN's bærekraftsmål](#)
 2. Utfordringsbilde
 3. Planer og strategier
 4. Resultater 2022
Det er ønskelig at selskapet redegjør for økonomiske nøkkeltall, og også viser resultatene av selve virksomheten og tjenesteproduksjonen
 5. Rapportere om arbeide med samfunnssikkerhet og beredskap i virksomheten; herunder risikovurderinger og overordnet ROS.
 6. Selskapets strategi for klima og miljø, ref. Asker kommunes [handlingsplan mot klimaendringer 2021 – 2033](#)
 7. Selskapets arbeid med intern kontroll.
 8. Hvordan selskapet har implementert [bærekraftige anskaffelser](#) ved sine innkjøp.
- Det er tiltenkt 20 minutter til presentasjon og 10 minutter til spørsmål pr selskap

Tidsplan for gjennomføringen:

- Kl 13:30 Ankomst med servering av kaffe
- Kl 14:00 Ordfører ønsker velkommen - innledning
- Kl 14:15 Asker og Bærum Brann og Redning IKS
- Kl 14:45 Jobbhuset AS
- Kl 15:15 Asker Produkt AS
- Kl 15:45 Pause – 15 min.
- Kl 16:00 Askerhalvøya Eiendom AS (REU)
- Kl 16:30 Lindum Oredalen AS
- Kl 17:00 Asker og Bærum Vannverk IKS
- Kl 17:30 Pause – 15 min.
- Kl 17:45 Glitrevannverket IKS
- Kl 18:15 Hurum Energi AS
- Kl 18:45 VEAS AS

- Kl 19:15 Avslutning – vel hjem.



Saksframlegg

Arkivsak
22/11301-20

Saksbehandler
Lene Orsten Haugland

Behandles av
Formannskapet

Møtedato
07.02.2023

Handlingsprogram 2023-2026 - oppfølging av verbalvedtak og oversendelsesforslag

Kommunedirektørens forslag til vedtak:

1. Verbalvedtak og oversendelsesforslag følges opp i samsvar med kommunedirektørens kommentarer til de enkelte punktene, slik det fremkommer i saksfremlegget.

1. Sammendrag og konklusjon

Kommunestyret behandlet 13. desember 2022 handlingsprogram for perioden 2023-2026 (sak 114/22). Ved behandlingen av saken ble det vedtatt 14 verbalvedtak. I tillegg ble 6 forslag vedtatt oversendt formannskapet uten realitetsvotering.

2. Bakgrunn for saken/saksopplysninger

Nedenfor følger kommunedirektørens anbefaling om oppfølging av de ulike verbalvedtakene og oversendelsesforslagene.

2.1. Verbalvedtak med kommunedirektørens kommentarer

Nr.	Verbalvedtak	Kommentar
1.	Årlig Arbeidsmiljøpris i Asker kommune Ledere og ansatte i Asker kommune har vært gjennom en	Asker kommune jobber systematisk med ledelse, arbeidsmiljø, læring og kompetanseheving. Disse temaene inngår som en sentral del av temaplan

	<p>krevende periode med kommunesammenslåing og korona. Det står respekt av hvordan alle har klart å håndtere disse utfordringer og samtidig levert gode tjenester til innbyggerne.</p> <p>Fremtidens utfordringer med flere eldre og færre i yrkesaktiv alder stiller kommunen overfor nye utfordringer når det gjelder tilgang på tilstrekkelig og kompetent arbeidskraft (HP 2023-2026 s.180). Det er derfor av stor betydning å både rekruttere og ikke minst beholde dyktige ansatte.</p> <p>Vi foreslår derfor at det opprettes en årlig arbeidsmiljøpris for å oppmuntre og belønne gode resultater på det enkelte arbeidsted som har klart å skape gode arbeidsmiljøer, og som kan være en inspirasjon for andre og videreutvikle Asker kommune som en god arbeidsgiver.</p> <p>Kommunedirektøren bes om i løpet av 2023 å utvikle gode parametre for utdeling av en slik pris. Varig lavt eller redusert sykefravær bør være et av parametrene.</p>	<p>for arbeidsgiverpolitikk, og følges opp gjennom de ordinære ledelses- og styringsprosessene.</p> <p>Kommunedirektøren vurderer at det er viktig å jobbe helhetlig med arbeidsmiljøtiltak for å oppnå gode resultater i organisasjonen, og dette vil være kommunedirektørens hovedprioritering i 2023.</p> <p>Kommunedirektøren vil i løpet av første halvår 2023 starte et arbeid med å utvikle kriterier som kan legges til grunn for utdeling av en årlig arbeidsmiljøpris i Asker kommune. Saken vil også behandles i Arbeidsmiljøutvalget (AMU).</p> <p>Kommunedirektøren vil i løpet av 2. kvartal 2023 legge frem sak for Partssammensatt utvalg om hvorvidt det er formålstjenlig å etablere en årlig arbeidsmiljøpris i Asker kommune.</p>
2.	<p>Sommeraktiviteter for mennesker med nedsatt funksjonsevne</p> <p>Asker kommune arrangerer og legger til rette sommeraktiviteter for barn og unge i kommunene. Det er tydelige tilbakemeldinger fra brukerråd og pårørende til</p>	<p>Temaplanen «På lik linje» legges frem for politisk behandling i første halvdel av 2023. Temaplanen omhandler personer med nedsatt funksjonsevne, med et særlig fokus på utviklingshemmede. Planen skal tilrettelegge for at personer med nedsatt funksjonsevne kan delta aktivt i samfunnet gjennom selvbestemmelse, og oppleve</p>

	<p>personer med nedsatt funksjonsevne et behov for sommeraktiviteter tilpasset denne gruppen.</p> <p>Vi ber kommunedirektøren fremme en sak hvor det utredes hvordan vi kan få et tilpasset sommerferietilbud til personer med nedsatt funksjonsevne. Her kan man også se til arbeidet i oppgaveutvalget for Skogsborg.</p>	<p>medvirkning, inkludering og tilhørighet på lik linje med andre innbyggere i kommunen.</p> <p>Det er videre nedsatt et tverrfaglig koordinerende arbeid for å samle aktører og harmonisere ferie- og sommertilbud til alle barn og unge i hele kommunen.</p> <p>Kommunen har allerede en tilskuddsordning (Aktivitetspotten) for å tilrettelegge for at frivillige lag og foreninger kan bidra til å arrangere ferie- og sommerferietilbud for barn og unge.</p> <p>Oppgaveutvalget for Skogsborg leverer sin rapport til kommunestyret 1. kvartal 2023. Frivilligheten, allmennhetens tilgang og friluftslivsaktiviteter for ulike målgrupper ligger til grunn som anbefaling for videre utvikling av området og som premisser for en mulighetsstudie.</p> <p>Kommunedirektøren vil i løpet av 1. kvartal 2023 legge frem sak for hovedutvalg for oppvekst, hovedutvalg for medborgerskap og formannskapet om sommeraktivitetstilbud til barn og unge, inkludert tilbud til personer med funksjonsnedsettelse.</p>
3.	<p>Aktive lokalsamfunn</p> <p>Det norske samfunnet hviler på tre bein – det frivillige, det private og det offentlige. Aktive lokalsamfunn er et prosjekt der idrettslaget tar initiativ til en styrket samhandling med det offentlige generelt og skoleverket spesielt, om barn og unges trygge og aktive oppvekst. Det skal være et samlende initiativ preget av en</p>	<p>Aktive lokalsamfunn er et praktisk og økonomisk samarbeid mellom idretten og kommunen. Målet er å skape styrket tilhørighet og fellesskap, og et økt aktivitetsnivå i lokalmiljøene. Tiltaket er rettet mot barn og unge.</p> <p>Problemstillingen må sees i sammenheng med temaplan for oppvekst og arbeidet med å redusere utenforskap, temaplan for medborgerskap og temaplan for leve hele livet – i et aldersvennlig Asker.</p>

raus og inkluderende holdning overfor andre frivillige organisasjoner og bygge på et felles mål om å bidra til livslang aktivitetsglede på tvers av generasjoner.

I kommunedirektørens forslag til HP 2023-2026 står det følgende: Aktive lokalsamfunn er en samarbeidsmodell mellom idretten og kommunen som videreføres. Målet er å styrke tilhørigheten og fellesskapet i lokalsamfunnet, og sørge for trygge og aktive oppvekstvilkår.

Ved å forankre konseptet Aktive lokalsamfunn ytterligere vil vi i enda større grad kunne forebygge og legge til rette for tilhørighet, meningsfylte aktiviteter og god folkehelse. I fjor fremmet vi verbalforslag om at seniorer, 60+, burde omfattes i arbeidet med konseptet Aktive lokalsamfunn. Dette bør det fortsatt jobbes videre med, både som en del av innsatstrappen i Temaplan Leve hele livet, men også som en helhetlig folkehelsetilnærming.

Kommunedirektøren bes fremme sak til Hovedutvalg medborgerskap i løpet av første halvår 2023, som viser hvordan Asker kan jobbe enda mer strategisk og med forutsigbare rammer for Aktive lokalsamfunn. Vi ser for oss en helhetlig plan, der ambisjonene om å realisere samarbeid og partnerskap mellom kommune, frivillighet og næringsliv kommer tydelig frem.

Kommunedirektøren vil i løpet av 4. kvartal 2023 legge frem sak for hovedutvalg for medborgerskap, hovedutvalg for oppvekst og hovedutvalg for velferd med orientering om hvordan innbyggerne kan være aktive i sitt lokalsamfunn.

Kommunedirektøren vil i saken orientere om samarbeid og tiltak rettet mot ulike aldersgrupper som skal bidra til å skape mer aktive lokalsamfunn hvor innbyggere i alle aldre kan delta.

<p>4.</p>	<p>Boligstrategi for unge</p> <p>Asker skal være en attraktiv kommune for mennesker i alle aldre og livssituasjoner. Mange unge fra Asker ønsker å bosette seg i kommunen, men opplever at boligprisene gjør det vanskelig å etablere seg her. Vi skal bygge et Asker for fremtiden, og en bærekraftig boligpolitikk for neste generasjon er viktig for å skape et mangfoldig, rikt og levende lokalsamfunn.</p> <p>Kommunedirektøren bes utrede tiltak for å tilrettelegge for unge voksne mellom 20-35 år som ønsker å bosette seg i Asker kommune. Tiltaksplanen bør inneholde konkrete verktøy for å gjøre det attraktivt og mulig for unge å velge Asker som sin fremtidige bostedskommune.</p>	<p>Asker kommune har i mange år arbeidet målrettet med å tilrettelegge for at unge voksne skal kunne bosette seg i kommunen.</p> <p>I kommuneplanens samfunnsdel forutsettes det at minimum 15 prosent av boligproduksjonen skal være rimelige boliger. Kommunen har i tillegg jobbet systematisk med ulike virkemidler rettet mot lavinntektsgrupper, for eksempel bruk av tilvisningsavtaler med gunstige grunnlån for utbyggere, samt egne prosjekter for utbygging av rimelige boliger for ungdom.</p> <p>Det arbeides med en temaplan for bærekraftig boligutvikling som skal vedtas av kommunestyret i 2024. Denne vil også omhandle temaet boliger for unge voksne.</p> <p>Kommunedirektøren vil i løpet av 4. kvartal 2023 legge frem sak for formannskapet om førstegangsbehandling av temaplan for bærekraftig boligutvikling.</p> <p>Formannskapet vil i løpet av 2. kvartal 2023 få en muntlig presentasjon av kunnskapsgrunnlaget knyttet til temaplanen.</p>
<p>5.</p>	<p>Lavterskeltilbud til unge mellom 13 og 20 år</p> <p>Temaplanen «Mestre hele livet» viser at mange unge i Asker mellom 13 og 20 år har psykisk uhelse. En av fem ungdomsskoleelever i Asker sliter med ensomhetsfølelse, og 17% faller ut av videregående, i gamle Hurum hele 27%.</p>	<p>Asker kommune har ulike tilbud rettet mot barn og unge og deres familier. Dette inkluderer også en rekke lavterskeltilbud. Kommunedirektøren vil særlig vise til styrkingen av Ungkultur, herunder ungdomsklubbene.</p> <p>I tillegg til skolehelsetjenesten har Asker kommune en egen helsestasjon for ungdom mellom 12 og 24 år. Tilbudet er gratis, og det er ikke nødvendig å</p>

<p>Økende krav til formelle kvalifikasjoner i arbeidslivet gjør at mange av dem som faller ut av videregående ikke kommer i arbeid.</p> <p>Asker har mange tilbud til denne gruppen unge. Likevel viser kunnskapsgrunnlaget til «Mestring hele Livet» at tilbudet ikke når alle.</p> <p>Bærum kirkelige fellesråd har i 12 år i samarbeid med Bærum kommune drevet et lavterskel samtaletilbud til unge med utfordringer av psykisk og/eller eksistensiell art. Det kan være belastninger på grunn av relasjonsbrudd i familien, brutte seksuelle grenser, rus, ensomhet, mobbing vold, omsorgssvikt, overgrep, selvskading og selvmordstanker. Tilbudet gis av ungdomsdiakoner med sosialfaglig grunnutdanning samt mastergrad i diakoni. Det er livssynsåpent og har kort ventetid.</p> <p>13-20 i Bærum samarbeider med skolene, helsesykepleiere, Politiet, Barnevernet, butikksentre, Nokas, menighetene, BUP, Ungdomstjenesten, Utekontakten, med flere. Dette samarbeidet har vist seg også å være kriminalitetsforebyggende. 13-20 arbeiderne har taushetsplikt, men har melde- og avvergeplikt om alvorlige forhold kan skade ungdommens eller andres liv og helse.</p>	<p>bestille time. Videre har kommunen et forebyggende ungdomsteam som jobber med oppsøkende virksomhet, og som er tilgjengelig for både barn, unge og deres foresatte.</p> <p>Barne- og familietjenesten har samtaletilbud, veiledning og kurs til barn, unge og foresatte. Tjenesten har også en mottakstelefon som er åpen hver ukedag. I tillegg har kommunen en lavterskel døgntelefon innen psykisk helse og rus.</p> <p>Etter seminaret Ungdomsløftet om ungt utenforskap høsten 2022, er det satt i gang en prosess knyttet til hvordan seminaret skal følges opp.</p> <p>Kommunedirektøren vil i løpet av 4. kvartal 2023 legge frem sak for hovedutvalg for oppvekst om orientering om lavterskeltilbud til barn, unge og deres foresatte.</p>
----------------------------------------------------------------------------------------------------------------------------------------------------------------------------------------------------------------------------------------------------------------------------------------------------------------------------------------------------------------------------------------------------------------------------------------------------------------------------------------------------------------------------------------------------------------------------------------------------------------------------------------------------------------------------------------------------------------------------------------------------------------------------------------------------------------------------------------------------------------------------------------------------------------------------------------------------------------------------------------------------------------------------------------------------------------------------------------------------------------------------------------------------------------------------------	----------------------------------------------------------------------------------------------------------------------------------------------------------------------------------------------------------------------------------------------------------------------------------------------------------------------------------------------------------------------------------------------------------------------------------------------------------------------------------------------------------------------------------------------------------------------------------------------------------------------------------------------------------------------------------------------------------------------------------------------------------------

	<p>13-20 tilbyr oppfølging etter endt behandling i spesialisthelsetjenesten og styrker på den måten de kommunale tilbudene.</p> <p>Ungdom fra Asker ønsker å benytte tilbudet i Bærum, men det er ikke alltid kapasitet.</p> <p>Kommunedirektøren bes vurdere behovet for etablering av et 13-20 arbeid i Asker.</p>	
6.	<p>Tofte samfunnshus</p> <p>I forbindelse med at formannskapet 01.03.22 behandlet sak om videreutvikling og etablering av innbyggertorg, ble det fattet følgende vedtak:</p> <p>«Kommunedirektøren legger i løpet av 1. halvår 2022 fram sak om finansiering av antikvarisk rehabilitering av Tofte samfunnshus for innarbeiding i handlingsprogrammet for gjennomføring i 2023.»</p> <p>Saken kom til behandling i formannskapet allerede 29. mars og det ble da fattet følgende vedtak:</p> <p>«1. Det gjennomføres et forprosjekt for antikvarisk rehabilitering av Tofte samfunnshus i 2022. 1,5 mill. til forprosjektet innarbeides i 1. tertialrapport 2022. Forprosjektet legges frem til politisk behandling.»</p>	<p>Forprosjektet for antikvarisk rehabilitering av Tofte samfunnshus har ikke startet opp.</p> <p>Kommunedirektøren vurderer at det ikke er formålstjenlig å starte et forprosjekt med omfattende prosesser og medvirkning nå, da rehabiliteringen av Tofte samfunnshus i henhold til kommunestyrets vedtak er utsatt med tre år. Dette fordi kommunen har erfaring med at behov kan endre seg over tid, og at nye tekniske løsninger også kan bli aktuelle.</p> <p>Det er etter kommunedirektørens vurdering derfor mer formålstjenlig å gjennomføre forprosjektet nærmere byggestart. Midlene til forprosjektet opprettholdes, men utsettes i tråd med ny fremdriftsplan.</p>

	<p>«2. Antikvarisk rehabilitering av Tofte samfunnshus gjennomføres i 2023. Planlagt oppstart for rehabiliteringen er 1. kvartal 2023. Det avsettes nødvendige midler til rehabiliteringen, som framkommer gjennom forprosjektet i handlingsprogrammet for 2023.»</p> <p>Antikvarisk rehabilitering av Tofte samfunnshus er første steg på veien til et fullverdig innbyggertorg på Tofte. Det er derfor viktig at forprosjektet gjennomføres som planlagt, slik at selve rehabiliteringen kan gjennomføres som planlagt dersom revideringen av handlingsprogrammet i februar/mars 2023 gir grunnlag for dette.</p> <p>Forprosjekt for antikvarisk rehabilitering av Tofte samfunnshus gjennomføres i tråd med tidligere vedtak og legges frem for politisk behandling i 1. kvartal 2023, jfr. formannskapetets vedtak i sak 70/22.</p>	
7.	<p>Fordeling og drift av vannflater, stupetårn, halltid og andre ressurser i Asker-badene</p> <p>Et sterkere samarbeid mellom kommunen og frivilligheten står sentralt i kommuneplanens samfunnsdel og følges opp i flere av de vedtatte temaplanene. Mye er på gang, men det er et stort potensial for videreutvikling på dette området.</p>	<p>Kommunedirektøren vil følge opp sak om organisering av badene med en sak om vurdering av driftsform. Saken vil også belyse andre aspekter som ulike modeller for drift av vannflater, stupetårn og andre relevante ressurser, samt koordinering av halltid.</p> <p>Kommunedirektøren vil i løpet av 2. kvartal 2023 legge frem sak for hovedutvalg for medborgerskap og formannskapet om driftsmodell for</p>

<p>I sak 54/22 om fremtidig organisering av badene i Asker kommune, behandlet av kommunestyret 14.06.22 skriver kommunedirektøren blant annet følgende (uthevet tekst):</p> <p>2.8 Organisatorisk sak om utredning av badene i Asker kommune Kommunedirektøren mener det er viktig å få frem at denne saken er en organisatorisk sak om organisering av badene og at en fordeling og drift av vannflater, stupetårn, halltid og andre ressurser samt priser og prissatser ikke er med i denne utredningen og saksfremstilling. En sak om fordeling og drift av vannflater, stupetårn, halltid og andre ressurser samt priser og prissatser må utredes som egen sak dersom dette skulle vise seg å være aktuelt.</p> <p>Etter vår vurdering er det absolutt aktuelt å utrede dette nærmere. Vi er blant annet kjent med at Asker svømmeklubb er interessert i å overta ansvaret for driften av vannflaten i Holmen svømmehall. Vi ser at dette kan være fordelaktig, både med tanke på aktivitet og økonomi, for kommunen, klubben og innbyggerne. Dette skyldes ikke minst at klubben kan utnytte synergjene mellom klubbdrift og halldrift. En modell tilsvarende den Bærum og Oslo benytter for sine lokale svømmeklubber bør vurderes nærmere. Med en slik modell gir ikke kommunen slipp på</p>	<p>svømmehallene, herunder fordeling av vannflater og prisstruktur.</p>
----------------------------------------------------------------------------------------------------------------------------------------------------------------------------------------------------------------------------------------------------------------------------------------------------------------------------------------------------------------------------------------------------------------------------------------------------------------------------------------------------------------------------------------------------------------------------------------------------------------------------------------------------------------------------------------------------------------------------------------------------------------------------------------------------------------------------------------------------------------------------------------------------------------------------------------------------------------------------------------------------------------------------------------------------------------------------------------------------------------------------------------------------------------------------------------------------------------------------------------------------------------------------------------------------------	--------------------------------------------------------------------------------

	<p>kontrollen med hvordan hallen drives. Kommunen vil fortsatt fastsette betingelsene for bruk og ytelseskravene for hallen.</p> <p>Kommunedirektøren bes om å igangsette en utredning om fordeling og drift av vannflater, stupetårn, halltid og andre ressurser samt priser og prissatser.</p>	
8.	<p>Skolesvømming</p> <p>Asker svømmeklubb leverte svømmeopplæring til 2. klassene i gamle Asker kommune og avtale om dette er også videreført i ny Asker kommune for noen av skolene i Asker nord. Ifølge svømmeklubben har tilbakemeldingene fra de respektive skolene vært svært gode. Opplæringen leveres i henhold til kravene i opplæringsloven, med basis i Norges Svømmeforbunds opplegg for svømmeopplæring. Inntektene fra denne opplæringen går i sin helhet til å finansiere klubbens sportslige og idrettslige aktiviteter. Asker svømmeklubb og svømmegruppa i ROS har signalisert ovenfor tjenesteområde Medborgerskap at klubbene i fellesskap ønsker og mener å ha evne og kapasitet til å levere slik opplæring i langt større omfang enn hittil.</p> <p>Formannskapet vedtok kriterier for valg av fremtidig modell for skolesvømming 22.06.21.</p>	<p>Skolesvømming er et lovpålagt og prioritert tilbud i Asker. Det er viktig å ha en optimal organisering og ressursbruk for å gi barna en tilfredsstillende opplæring i tråd med opplæringsloven. Det er videre viktig med en god pedagogisk og faglig tilnærming, der skolesvømming er godt integrert i det øvrige opplæringstilbudet i skolene.</p> <p>Kommunedirektøren vil i løpet av 2. kvartal 2023 legge frem sak for hovedutvalg for medborgerskap, hovedutvalg for oppvekst og formannskapet om skolesvømming i Asker kommune, basert på tidligere vedtatte kriterier.</p> <p>Saken vil også berøre om dette kan settes ut som et tjenestekjøp.</p>

	<p>Kommunedirektøren bes om å gå i dialog med Asker svømmeklubb og svømmegruppa i ROS om en mulig samarbeidsavtale om skolesvømming, basert på tidligere vedtatte kriterier. Eventuell fremforhandlet avtale søkes lagt fram for politisk behandling innen utgangen av 2. kvartal 2023.</p>	
<p>9.</p>	<p>Bedre busstilbud i hele Asker</p> <p>Samferdsel er en av Askers største utfordringer. I rushtid er det køer på flere av våre lokale veier. Transport er også er den største kilden til klimagassutslipp i kommunen. Vi ønsker å skape et samfunn hvor det blir mindre kø, skoleveiene blir tryggere, støyen blir mindre og klimautslippene går ned. Et bedret kollektivtilbud er det viktigste tiltaket for å nå disse målene.</p> <p>Bussen transporterer suverent flest kollektivreisende i Asker. Kombinert med tog- og hurtigbåttilbudet, har mange et godt kollektivtilbud. Men tilbudet må bli bedre i hele kommunen. Vi vil ha økt frekvens, bedre fremkommelighet og nye traseer/ruter som binder kommunen bedre sammen.</p> <p>For å få enda flere til å benytte hurtigbåttilbudet, må vi ikke bare få flere avganger og flere anløpssteder for båten – vi må også gjøre det enkelt for folk å komme seg til og fra</p>	<p>Samferdsel er en stor utfordring i Asker. Det utarbeides derfor en bredt anlagt og overordnet temaplan for bærekraftig samferdsel og mobilitet. Planen vil synliggjøre dagens og fremtidige utfordringer, utviklingstrekk, satsinger og mål for samferdselspolitikken i Asker kommune.</p> <p>Temaplanen vil også belyse kommunens påvirkningsmuligheter overfor samferdselsmyndighetene og redegjøre for dialogen med Ruter, Vy og andre aktører knyttet til transporttilbudet til innbyggerne.</p> <p>For øvrig har Asker kommune et pågående samarbeid med Viken fylkeskommune for å bedre bussframkommeligheten i Asker.</p> <p>Kommunedirektøren vil i løpet av 2. kvartal 2023 legge frem sak for hovedutvalg for samfunnstjenester og formannskapet om førstegangsbehandling av temaplan for samferdsel og mobilitet.</p>

	<p>båtanløpene. Da trenger vi enda flere matebusser og fra flere steder enn i dag.</p> <p>Kollektivtilbudet styres av fylkeskommunen, men det er Asker som kjenner egne utfordringer og dermed også muligheter best.</p> <p>Det er viktig at Asker fortsetter det viktige arbeidet med å påvirke fylket for å få til bedre løsninger. Kanskje er det tiltak kommunen også kan se på selv, slik vi forsøkte da vi satte av midler til matebusser til hurtigbåten fra infrastrukturfondet – men som dessverre korona satte en stopper for.</p> <p>Kommunestyret ber kommunedirektøren fremme en sak for hovedutvalg for samfunnstjenester og formannskap som foreslår hvordan Asker kommune konkret kan jobbe videre som pådriver for å få et bedre busstilbud i hele kommunen. Det være seg matebusser til/fra tog og båt fra aktuelle steder i kommunen, bestillertjeneste der kundegrunnlaget er for lite til å etablere faste ruter, og ikke minst et tverrgående tilbud som binder tettstedene og kollektivknutepunktene våre sammen.</p>	
10.	<p>Bærekraftig idrett</p> <p>Idretten er den største frivillige barne- og ungdomsbevegelsen i Asker.</p>	<p>Asker kommunes kommuneplan, handlingsprogram og temaplaner bygger på FNs bærekraftsmål, og inneholder satsingsområder og</p>

	<p>Idrettens visjon er idrettsglede for alle. For å oppnå dette må vi jobbe for en inkluderende, sunn og grønn idrett. På den måten vil idretten bidra positivt til de tre områdene innenfor bærekraftsarbeidet: klima og miljø, sosiale forhold og forretningsstyring.</p> <p>Frivilligheten er - og vil i økende grad være - viktige bidragsytere i det grønne skiftet. Frivillighetens kraft er stor og kan i enda større grad være en aktiv aktør - såfremt frivilligheten selv vil! Idretten i Asker viser proaktivitet og gjennom Askeridrettens bærekraftsprogram viser idretten at den har målsettinger innen alle tre dimensjoner av bærekraftsarbeidet.</p> <p>Kommunedirektøren bes fremme sak til hovedutvalg for samfunnstjenester og hovedutvalg for medborgerskap i løpet av 1. halvår 2023 som viser hvordan kommunen kan understøtte Askeridrettens initiativ for å bidra til en bærekraftig utvikling i lokalsamfunnet. Spesielt med tanke på klimaklok idrett.</p>	<p>strategier som skal bidra til at vi når målene våre.</p> <p>Samarbeid med frivilligheten, næringslivet og andre aktører i sivilsamfunnet er vesentlig for å løse de samfunnsutfordringene vi står overfor. Idretten og frivillig sektor for øvrig gjør et svært viktig arbeid som støtter opp under de tre bærekraftsdimensjonene.</p> <p>Kommunedirektøren vil i løpet av 2. kvartal 2023 legge frem sak for hovedutvalg for samfunnstjenester og hovedutvalg for medborgerskap om hvordan Asker kommune samarbeider med idretten i bærekraftsarbeidet.</p>
11.	<p>Velkommen til Asker!</p> <p>Asker får hvert år mange nye innbyggere, både fra andre kommuner og fra utlandet. I 2022 var det mange innflyttere fra Ukraina (om lag 300), og trolig blir det et høyt antall som skal bosettes også i 2023. Vi</p>	<p>Asker kommune har fått anmodning om å bosette 360 flyktninger i 2023. En stor andel av disse vil trolig være flyktninger fra Ukraina. Et godt bosettings- og integreringsarbeid er viktig for at flyktningene skal kunne delta i og bli godt inkludert i Askersamfunnet.</p>

<p>ønsker at nye innbyggere skal føle seg velkommen og delta og engasjere seg i lokalsamfunnet.</p> <p>For særlig arbeidsinnvandrere og flyktninger kan det ta lang tid å få et nettverk i sin nye kommune. I tillegg til språkbarrierer og manglende tilknytning til arbeidsliv, kan det skyldes manglende kjennskap til lag og foreninger, eller manglende anledninger til å komme i kontakt med disse. Konsekvensen er at hverdagsintegreringen som handler om å skape tillit, tilhørighet og deltakelse tar lengre tid, og sjansen for utenforskap øker.</p> <p>Asker har mye som kan gi nye innbyggere en varm velkomst og legge til rette for tidlig inkludering. Vi har mange inkluderende arbeidsgivere, et rikholdig foreningsliv, bredt kulturtilbud og mange fine naturområder og arenaer for idrett og friluftsliv. I tillegg til kommunens introduksjonsprogram for flyktninger, bidrar både NAV og flere lag og foreninger til inkludering av nye innbyggere.</p> <p>Kanskje kan det likevel være grupper av nye innbyggere som kan gis en bedre velkomst og introduksjon til Asker, som kan gi en raskere tilgang til nettverk og skape tidlig deltakelse i lokalsamfunnet.</p> <p>Kommunedirektøren bes avholde en tematime for</p>	<p>Kommunedirektøren vil tilrettelegge for en tematime for kommunestyret 31. januar 2023 om arbeidet med mottak og inkludering av flyktninger og innvandrere i Askersamfunnet.</p>
-----------------------------------------------------------------------------------------------------------------------------------------------------------------------------------------------------------------------------------------------------------------------------------------------------------------------------------------------------------------------------------------------------------------------------------------------------------------------------------------------------------------------------------------------------------------------------------------------------------------------------------------------------------------------------------------------------------------------------------------------------------------------------------------------------------------------------------------------------------------------------------------------------------------------------------------------------------------------------------------------------------------------------------------------------------------------------------------------------------------------------------------------------------------------------------------------------------------------------------------------------	-------------------------------------------------------------------------------------------------------------------------------------------------------------------------------------------

	<p>kommunestyret hvor dagens arbeid med velkomst og inkludering av nye innbyggere presenteres, og eventuelle alternative tilnærminger som andre kommuner har. Dette knyttes til det generelle inkluderingsarbeidet for ulike grupper innflyttere, herunder hvordan bosetting og inkludering av flyktninger fra Ukraina fungerer og er planlagt i 2023.</p>	
12.	<p>Høringsinnspill/medvirkning. Hvordan når man ut til de planer og saker skal gjelde for</p> <p>Tillit er en forutsetning for et godt lokaldemokrati. Undersøkelser viser at innbyggerne har høy tillit til lokale folkevalgte, og folkevalgte institusjoner. Likevel kan lokaldemokratiet bli bedre. Innbyggerne er opptatt av muligheten til å påvirke lokalpolitikken, men ikke like fornøyd med muligheten til å påvirke i saker som engasjerer dem.</p> <p>Å invitere innbyggerne til å delta i prosesser og inkludere deres innspill i forskjellige planer er en måte å forankre resultatet også ute blant folk. Dette kan skape en eierskapsfølelse, og skaper mer forståelse rundt politiske prosesser og utviklingen i kommunen.</p> <p>Asker kommune sender ofte saker ut på høring. Det er stor variasjon i hvor mye innspill vi får, gjerne ut fra hvordan det</p>	<p>Asker kommune har et mål om å engasjere og involvere innbyggerne i samfunnsutviklingen. Kommunen har en variert verktøykasse for medvirkning. Denne er beskrevet i sak om innbyggermedvirkning som ble behandlet i formannskapet i desember 2021 (sak 240/21). Saken er en oppfølging av temaplan for medborgerskap.</p> <p>Kommunedirektøren legger til grunn at metodikken for medvirkning må tilpasses ulike befolkningsgrupper, formål og ulike typer planer og saker.</p> <p>Asker kommune følger plan- og bygningslovens krav om medvirkning og høringer. Kommunen har i tillegg erfaring med gjennomføring av folkemøter, dialogmøter og workshops knyttet til temaer i kommuneplanen, jf. egen plan for medvirkningsprosesser i kommuneplanarbeidet.</p> <p>Det er videre utarbeidet nye informasjonsbrev for varsling av arealplaner, samt brev til innbyggere om nye reguleringsplaner i deres område. I tillegg arbeides det med utvikling av</p>

	<p>inviteres. Folkemøter om større saker skaper stort engasjement. Kommuneplanens arealdel er et godt eksempel, med over 700 innkomne høringsinnspill. Men ofte opplever vi få eller ingen høringssvar. Da er det betimelig å spørre: når vi frem til de saken gjelder? Bruker vi riktige kanaler? Finnes det andre måter å invitere innbyggerne til dialog/medvirkning på? Er det andre kommuner som kan være til inspirasjon i måten å gjøre dette på?</p> <p>Kommunedirektøren bes fremlegge sak til Hovedutvalg for medborgerskap og formannskapet som gjennomgår hvordan Asker jobber med høringer. Saken skal synliggjøre alternative/nye måter å gjøre høringer på – gjerne med eksempler fra andre kommuner. Saken bør oppsummere med forslag til forskjellige metoder som skal sikre at vi når frem og får viktige innspill fra de vi ønsker å nå.</p>	<p>kommunens nettsider for å synliggjøre og forenkle hvordan innbyggerne kan påvirke. Dette inkluderer også utvikling av en abonnementsfunksjon der innbyggere kan få varsel om saker i eget nærområde.</p> <p>Kommunedirektøren vil i løpet av 2. kvartal 2023 legge frem sak for hovedutvalg for medborgerskap og formannskapet om status for arbeidet med digitalisering og forenkling av innspill og medvirkningsprosesser i plansaker etter plan- og bygningsloven.</p> <p>Saken vil også belyse hvordan barn og unges medvirkning kan videreutvikles.</p>
13.	<p>Eldre kraftverk</p> <p>Asker har en rekke eldre kraftverk som ikke lenger er i bruk. For en god oversikt, vises til siste utgivelse av Heggedalsposten. Imidlertid står flere av bygningene og forfaller, eksempelvis kraftstasjonen på Blakstad sykehus, som ligger rett ved tursti langs Askerelva. Slik blir en del av vår historie borte, samt at lokalområdet fremstår lite innbydende. Det bør derfor lages en oversikt over</p>	<p>Kommunedirektøren vil kontakte lokale historielag og anmode dem om å utarbeide en oversikt over nedlagte kraftverk, inkludert tilstand og eierforhold knyttet til de ulike kraftverkene. Tjenesteområde Samfunnstjenester kan gi historielagene veiledning ved behov.</p> <p>Kommunedirektøren vil i løpet av 4. kvartal 2023 invitere historielagene til å gi formannskapet en orientering om resultatet av arbeidet med å kartlegge nedlagte kraftverk, deres eierforhold og tilstand mm.</p>

	<p>kraftverkene, deres eierforhold og tilstand.</p> <p>Vedtak: Historielagene i Asker kobles på, og inviteres til å lage en oversikt over tilstand og eierforhold til kraftverk i Asker kommune. De gis mulighet for å søke midler til utarbeidelse av oversikten fra kommunen.</p>	
14.	<p>Gratis meningokokkvaksine for elever i videregående skole</p> <p>De siste årene har elever i videregående skole blitt tilbudt gratis meningokokkvaksine av Asker kommune.</p> <p>I forbindelse med sak 52/22 "Omstilling av tilbudet i oppvekst - utvidet redegjørelse" foreslo kommunedirektøren å innføre egenandel på meningokokkvaksine. Et flertall i oppvekstutvalget sluttet seg til dette.</p> <p>Bærum kommune har hittil hatt egenandel på meningokokkvaksine, men har vedtatt å fjerne denne med virkning fra 2023, med henvisning til at Asker kommune ikke har en slik egenandel.</p> <p>Med tanke på at ungdom fra Asker og Bærum går på de samme videregående skolene, er det ønskelig med en felles praksis knyttet til meningokokkvaksine.</p> <p>Kommunedirektøren bes legge fram sak for formannskapet</p>	<p>Elever i videregående skole har hatt tilbud om gratis meningokokkvaksine.</p> <p>Kommunedirektøren er i dialog med Bærum kommune om en felles ordning for å tilby meningokokkvaksine i 2023 til elever i videregående skoler i de to kommunene. Det vurderes også om det er hensiktsmessig å ha en egenandel.</p> <p>Kommunedirektøren vil i løpet av 1. kvartal 2023 legge frem sak for formannskapet om meningokokkvaksine for elever i videregående skole.</p>

	snarest mulig om videreføring av etablert praksis om å tilby elever i videregående skole gratis meningokokkvaksine.	
--	---------------------------------------------------------------------------------------------------------------------	--

2.2. Oversendelsesforslag med kommunedirektørens kommentarer

Nr.	Oversendelsesforslag	Kommentar
1.	<p>Digitale læringsmidler</p> <p>Asker kommune har en del felleslisenser til digitale læringsmidler som alle skoler kan nytte. Men det er også en del læringsverktøy som skolene må velge selv. Her må skolene velge mellom alternativer fra for eksempel Aschehoug, Gyldendal og Skolestudio. Den enkelte skoler må bruke en del egeninnsats på å sette seg inn i hva de ulike verktøyene dekker, og gjøre valg med tanke på pris etc. I stedet bør skoleadministrasjonen sentralt velge digitale verktøy til alle skolene i Asker. Dette ville gitt kommunen en bedre mulighet til å forhandle om pris, vært mer effektivt med tanke på bruk av ressurser til undervisningstjenester i Asker kommune sett under ett og sikret elever ved ulike skoler i Asker et mer ensartet tilbud.</p> <p>Forslag til vedtak: Kommunedirektøren vurderer om Asker kommune skal velge digitale verktøy til alle skolene sentralt.</p>	<p>Skoleeier har et overordnet ansvar for å sikre at opplæringsloven og læreplanene følges. Skolene i Asker har tilgang til et bredt utvalg digitale læremidler, hvorav noen er obligatoriske og andre har valgmuligheter.</p> <p>Skolene fikk for inneværende skoleår tilskudd til digitale fag- og fagspesifikke læremidler slik at de kunne velge hvilke digitale læremidler de ønsket å anskaffe. Såkalte fagovergripende læringsressurser er kjøpt inn sentralt til skolene for skoleåret 2022/2023.</p> <p>For å få et godt grunnlag for å vurdere videre praksis, skal de eksisterende digitale læringsressursene ved skolene kartlegges og evalueres både med tanke på erfaringer med bruk, prosessen rundt anskaffelse og pris. Dette vil legges til grunn for videre praksis.</p>
2.	<p>Internvikarer undervisning i grunnskolen og SFO</p>	<p>Kommunedirektøren gjennomførte høsten 2022 en utredning knyttet til</p>

	<p>Det oppleves generelt vanskelig for mange skoler å få tak i vikarer ved behov, dette gjelder både i grunnskolen og SFO. Det er oftest heller ikke tilgjengelige vikarer å få tak i via den felles internvikartjenesten i Asker. Det bør derfor satses aktivt rekruttering til felles internvikartjeneste til undervisningstjenester og SFO i Asker kommune. Internvikaren bør være delt slik at det er vikarer i nord, og vikarer i sør. Det er viktig å få tak i vikarer som bor nær arbeidsstedet.</p> <p>Forslag til vedtak: Kommunedirektøren vurderer tiltak for å fremme rekruttering til internvikaren, og dessuten hvordan man best kan fordele vikarer mellom Asker nord og Asker sør.</p>	<p>videre organisering av internvikaren i Asker kommune. Utgangspunktet for utredningen var at dagens ordning av juridiske årsaker ikke kan videreføres. Som en del av arbeidet er det innhentet erfaringer fra andre kommuner, herunder Oslo kommune.</p> <p>Den foreløpige konklusjonen av utredningen er at det vil kreve en stor utvidelse i form av økte ressurser for å drive internvikaren videre innenfor de lovkrav som foreligger. Kommunedirektøren vil derfor vurdere å avvikle dagens ordning med internvikartjeneste.</p> <p>HR-avdelingen vil i samarbeid med tjenesteområde Oppvekst vurdere nye rutiner og løsninger som ivaretar behovet for vikarer, og løpende vurdere aktuelle tiltak.</p>
3.	<p>Sikre våre elever tilgang på gratis sanitærprodukter</p> <p>Det bør være tilgang på sanitærprodukter på alle ungdomsskoler og videregående skoler i Asker kommune. Dette er innført i videregående skoler i hele Viken.</p> <p>Forslag til vedtak: Det tilbys gratis sanitærprodukter på alle Askers ungdomsskoler.</p>	<p>Viken fylkeskommune gjennomfører et prøveprosjekt der det tilbys gratis sanitærprodukter til elever ved tre videregående skoler i Viken. Det er satt av 200 000 kroner til prøveordningen. Totalt tilbys det gratis sanitærprodukter til rundt 950 jenter i Viken. Ordningen skal evalueres etter to år.</p> <p>Kommunedirektøren vil følge med på evalueringen av ordningen i Viken fylkeskommune, og sammen med skolehelsetjenesten vurdere om dette er et tiltak som bør prioriteres på ungdomsskolene i Asker.</p>
4.	<p>Energistandard kommunale bygg</p>	<p>Det arbeides med en temaplan for eiendom som blir lagt frem for politisk behandling innen utgangen av 2. kvartal 2023.</p>

<p>Bygningssektoren i Norge står for over 70 TWh forbruk av elektrisitet. Økt produksjon av fornybar energi gjennom solstrøm på bygg vil være et viktig bidrag til å øke strømproduksjonen i Norge. Bergvarmepumper (der bygg ikke kan knytte seg til fjernvarme) og energieffektivisering i bygg vil bidra til å redusere strømforbruket og bidra til at vi kan fase ut mer fossil energi.</p> <p>Asker kommune har en betydelig bygningsmasse – ca 200.000 m². Når kommunen gjennomfører en offensiv satsing på disse tiltakene, blir kommunens bygg forbilder og kan bidra til å øke gjennomføringen av tilsvarende tiltak i privat sektor.</p> <p>Da Asker kommune solgte sine eierandeler i kraftproduksjonen ble midlene satt i energifondet. Investeringer i solstrøm, bergvarmepumper og energieffektivisering er lønnsomme tiltak som med stor sannsynlighet har avkastning på linje med dagens disponering av fondsmidlene. Dessuten vil Asker på denne måten bruke fondsmidlene aktivt som et bidrag i det grønne skiftet.</p> <p>Forslag til vedtak: Kommunedirektøren vurderer hvorvidt solstrøm, 25% økt energieffektivitet og bygg med bergvarmepumpe kan bli standard på alle kommunale bygg i Asker innen 2030. Sak</p>	<p>Som en oppfølging av temaplanen vil det bli utarbeidet standarder med hensyn til energieffektivitet og valg av energibærere. Oversendelsesforslaget vil bli vurdert som en del av dette arbeidet.</p>
---------------------------------------------------------------------------------------------------------------------------------------------------------------------------------------------------------------------------------------------------------------------------------------------------------------------------------------------------------------------------------------------------------------------------------------------------------------------------------------------------------------------------------------------------------------------------------------------------------------------------------------------------------------------------------------------------------------------------------------------------------------------------------------------------------------------------------------------------------------------------------------------------------------------------------------------------------------------------------------------------------------------------------------------------------------------------------------------------------------------------------------------------------------------------------------------------------------------------------------------------------	----------------------------------------------------------------------------------------------------------------------------------------------------------------------------------------------------------

	fremmes for utvalg for samfunnstjenester.	
5.	<p>Kongsdelene kirkegård</p> <p>Kirkegården ble stengt for kistebegravelser i 2007, med unntak for enker og enkemenn som allerede har fått sine ektefeller gravlagt der. Inntil da hadde kirkegården vært i drift siden ca. 1905.</p> <p>Besøkende til kirkegården rapporterer om dårlig fremkommelighet når de besøker familiens graver, på grunn av overvannsproblemet.</p> <p>Kommunestyret ber kommunedirektøren utrede tiltak for rehabilitering av kirkegården, i det minste slik at besøkende kan ferdes på fast og trygg grunn.</p>	<p>Grunnforholdene på Kongsdelene kirkegård er krevende, og vann- og avløpssituasjonen for kirken og kirkegården er sammensatt.</p> <p>Asker kirkelige fellesråd, som har ansvaret for forvaltning og drift av kommunens gravplasser, drenerte en del av kirkegården i 2020. De har laget en plan for det videre arbeidet med tiltak i 2023 og 2024.</p> <p>Ytterligere rehabilitering av kirkegården er et av flere behov som vurderes i forbindelse med disponering av investeringsmidlene i handlingsprogrammet.</p>
6.	<p>Ambulerende audiograf</p> <p>Kommunen trenger å styrke kompetansen og kapasiteten innen hørselsomsorg. Hjemmebesøk av audiograf for diagnostisering, og veiledning til brukere og pårørende og habiliteringsteam, er viktige oppgaver som kommunen bør få ressurser til å utføre i regi av temaplanen Leve hele livet. Kommunedirektøren utarbeider forslag til hvordan behovet kan imøtekommes.</p>	<p>Hørselstap er en av de vanligste helseproblemene hos eldre. Ved mistanke om nedsatt hørsel hos voksne, vil ofte fastlegen kunne utføre enklere hørselstester eller henvise videre til øre-nese-hals-spesialist i spesialisthelsetjenesten.</p> <p>Ergoterapitjenesten i kommunen formidler hørselstekniske hjelpemidler til innbyggere. Innbyggere får tilbud om hjemmebesøk der behovet kartlegges, hjelp til utprøving av hjelpemidler og bistand til å søke om stønad og varig utlån av hjelpemidler fra hjelpemiddelsentralen i NAV. I tillegg gis det opplæring i bruk.</p>

		Hukommelsesteamet i Asker kommune jobber forebyggende med demens og hørsel. Innenfor heldøgnsomsorg er hørsel et tema i innkomstsamtalen, og mange har med seg høreapparat som hjelpemiddel. Hvis det under oppholdet vurderes at en beboer har nedsatt hørsel, henvises beboeren til lege.
--	--	---------------------------------------------------------------------------------------------------------------------------------------------------------------------------------------------------------------------------------------------------------------------------------------------

3. Tidligere behandling

Saken er ikke tidligere behandlet.

4. Kommunedirektørens vurdering

Det anbefales at verbalvedtakene og oversendelsesforslagene følges opp i samsvar med kommunedirektørens kommentarer til de enkelte vedtak og forslag.

Det legges opp til å gi en samlet rapportering på status i arbeidet med verbalvedtakene i forbindelse med 2. tertialrapport 2023 og årsrapporten for 2023.

Lars Bjerke
kommunedirektør

Dokumentet er elektronisk godkjent.



Saksprotokoll

Arivsak
22/11301

Saksbehandler
Lene Orsten Haugland

Behandlet av
1 Formannskapet

Møtedato **Saksnr.**
07.02.2023 32/23

Handlingsprogram 2023-2026 - oppfølging av verbalvedtak og oversendelsesforslag

Formannskapet har behandlet saken i møte 07.02.2023 sak 32/23

Behandling

Kommunedirektør Lars Bjerke innledet til saken og besvarte spørsmål.

Direktør for samfunnstjenester Ragnar S. Fuglum besvarte spørsmål.

Oddvar Igland (Sp) fremmet på vegne av H, V, Sp og KrF følgende innspill til oppfølgingen av følgende verbalvedtak:

«Verbalvedtak 2 Sommeraktiviteter for mennesker med nedsatt funksjonsevne
Saken bør også legges fram for hovedutvalg for velferd.

Verbalvedtak 5 Lavterskeltilbud til unge mellom 13 og 20 år
Saken bør også innbefatte en vurdering av behovet for etablering av et 13-20 tilbud i Asker.

Verbalvedtak 7 Fordeling og drift av vannflater mv.
I saken bør alternative driftsmodeller utredes, herunder modeller der også frivillige organisasjoner i kommunen kan ha en aktiv og deltakende rolle i driften. Det forventes at kommunedirektøren involverer denne type organisasjoner i arbeidet med saken. Det skal legges vekt på å tilrettelegge for fordelings- og prisstrukturer som er bærekraftige både for kommunen, idrettslagene/frivilligheten og kommunens innbyggere.

Verbalvedtak 8 Skolesvømming
I tråd med kommunens ambisjoner for medborgerskap vil det være viktig å

undersøke og utrede om det finnes modeller der man også i Asker kommune kan bruke og dra nytte av kompetansen og kapasiteten i de frivillige organisasjonene i kommunen til å gi denne opplæringen.

Verbalvedtak 12 Høringsinnspill/medvirkning

Saken bør også synliggjøre alternative/nye måter å gjennomføre høringer på og oppsummeres med forslag til nye metoder som sikrer at vi når frem til og får innspill fra de som blir berørt.»

Ivar Granum (A) fremmet forslag til nytt verbalforslag 6:

Det vedtatte forprosjektet for antikvarisk rehabilitering av Tofte samfunnshus gjennomføres ihht vedtak fra 29.mars 2022. Avsatte midler på 1,5 mill. benyttes. Forprosjektet legges frem til politisk behandling.

Innstillingen ble enstemmig vedtatt.

Granums forslag fikk 3 stemmer (A,SV), og falt.

Iglands forslag ble enstemmig vedtatt oversendt, uten realitetsbehandling.

Vedtak

1. Verbalvedtak og oversendelsesforslag følges opp i samsvar med kommunedirektørens kommentarer til de enkelte punktene, slik det fremkommer i saksfremlegget.



Saksframlegg

Arkivsak
23/01347-1

Saksbehandler
Kristian Olav Mørch

Behandles av
Formannskapet

Møtedato
07.02.2023

Egenbetaling for meningokokkvaksine

Kommunedirektørens forslag til vedtak:

1. Meningokokkvaksine skal tilbys uten egenandel for elever på videregående skoler med bosted i Asker.

1. Sammendrag og konklusjon

Elever på videregående skoler med bosted i Asker, har fram til 2023 ikke betalt egenandel for meningokokkvaksine.

Som en del av nødvendig omstilling innenfor tjenesteområdet oppvekst, vedtok utvalg for oppvekst høsten 2022, at barne- og familietjenesten skulle omstilles for 6,5 mill. kroner. En del av omstillingen var innføring av egenbetaling for meningokokkvaksine.

I forbindelse med kommunestyrets behandling av handlingsprogrammet for 2023, ble det fattet et verbalvedtak hvor kommunedirektøren ble bedt om å fremme sak om videreføring av gratis meningokokkvaksine for elever i videregående skole.

I denne saken følger kommunedirektøren opp kommunestyrets vedtak, og anbefaler at praksis med gratis meningokokkvaksine videreføres.

2. Bakgrunn for saken/saksopplysninger

Asker kommune har hatt praksis for å tilby gratis meningokokkvaksine til alle videregående elever som er bosatt i Asker. Elever bosatt i Bærum, har fram til 2023 måtte betale for vaksinen.

Kommunestyret i Bærum kommune vedtok 30. november 2022, i forbindelse med budsjett- og økonomiplan for 2023 til 2026, å innføre gratis meningokokkvaksine for videregående elever bosatt i Bærum. Etter det kommunedirektøren kjenner til, så ble denne endringen vedtatt på bakgrunn av praksis med gratis vaksine for elever bosatt i Asker.

I sak 55/22 vedtok utvalg for oppvekst at utvalgte virksomheter innenfor tjenesteområdet oppvekst, skulle omstille for 10 mill. kroner i 2023. Bakgrunnen for omstillingen, var et merforbruk sammenlignet med budsjett. Det ble vedtatt at programområde Barn, familie og inkludering ved virksomheten Barne- og familietjenesten, skulle omstilles for 6,5 mill. kroner. Det ble antatt at innføring av betaling for vaksinen, ville innebære en innsparing på ca. 1 mill. kroner.

I forbindelse med kommunestyrets behandling av tilleggsinnstillingen til Handlingsprogrammet 2023-2026, fremmet partiene Høyre, Senterpartiet, Venstre, Kristelig folkeparti og Arbeiderpartiet verbalforslag om gratis meningokokkvaksine for elever i videregående skole. I forslaget ble det blant annet vist til ønske om felles praksis i Asker og Bærum når det gjaldt betaling for vaksine. Forslaget ble enstemmig vedtatt.

3. Sakens relevans for de tre bærekraftsdimensjonene

Gratis meningokokkvaksine kan føre til at flere elever tar vaksine, og at færre får hjernehinnebetennelse. Dette kan bidra til å nå FNs bærekraftsmål om god helse, og kommunens ambisjon om å redusere risikoen for sykdom og tidlig død.

4. Tidligere behandling

Utvalg for oppvekst 30.08.2022 - sak 47/2022 *Omstilling av tjenestetilbudet i Oppvekst*

Utvalg for oppvekst 27.09.2022 – sak 52/22 *Omstilling av tjenestetilbudet i Oppvekst – utvidet redegjørelse*

Kommunestyret 13.12.2022 – *Tilleggsinnstilling til Handlingsprogram 2023-2026, verbalforslag 52 Gratis meningokokkvaksine for elever i videregående skole*

5. Kommunedirektørens vurdering

Asker kommune viderefører tilbudet om gratis meningokokkvaksine uten egenandel, til elever i videregående skole med bosted i Asker. Det bevilges 1 millioner kroner som et tilskudd til innkjøp av vaksiner og lignende. Vaksineringen og administrasjonen utføres av helsepersonell i oppvekst som tidligere år.

Kommunedirektøren har gjennom nye effektiviserings tiltak frigjort 1 million kroner som inndekning for kostnadene. Dette vil bli nærmere omtalt i tertialrapport 1.

Lars Bjerke
kommunedirektør

Dokumentet er elektronisk godkjent.



Saksprotokoll

Arivsak
23/01347

Saksbehandler
Kristian Olav Mørch

Behandlet av
1 Formannskapet

Møtedato **Saksnr.**
07.02.2023 33/23

Egenbetaling for meningokokkvaksine

Formannskapet har behandlet saken i møte 07.02.2023 sak 33/23

Behandling

Innstillingen ble enstemmig vedtatt.

Vedtak

1. Meningokokkvaksine skal tilbys uten egenandel for elever på videregående skoler med bosted i Asker.



Saksframlegg

Arkivsak
22/17780-1

Saksbehandler
Kim Horntvedt

Behandles av
Formannskapet

Møtedato
07.02.2023

Mellomromsprosjektet Risenga - Finansiering

Kommunedirektørens forslag til vedtak:

1. Kostnadsrammen for prosjektet økes til 60,7 MNOK. Merkostnader utover HP-ramme dekkes via spillemidler og overføringer fra avsluttede prosjekt på Risenga.
2. Kommunedirektøren gis fullmakt til å inngå kontrakt med entreprenør innenfor revidert kostnadsramme.
3. Kostnader for utvidet drift og vedlikehold av Risengaparken søkes innarbeidet i HP 2024, med en bevilgning for 2024-26 på kr 850.000,- per år og deretter kr 1.000.000,- per år.

1. Sammendrag og konklusjon

Mellomromsprosjektet er det siste av utbyggingsprosjektene på Risenga som binder uteområdene mellom de forskjellige utbyggingsprosjektene sammen til en helhetlig park.

Prosjektet oppfyller kommunens forpliktelse i utbyggingsavtale med Akershus/Viken fylkeskommune om å opparbeide trafikkarealer og beplantning langs Brages vei.

Det pågår nå en konkurranse med forhandlinger der tildeling betinger politisk aksept. Kostnadsoppsett fremvist i saken er basert på innhentede tilbud og faktiske priser fra markedet. Som følge av et langt høyere kostnadsnivå i markedet er kvalitet og omfang av prosjektet redusert.

Med bakgrunn i antall besøkende pr år og utstrakt bruk av idrettsparken, anbefales det at merkostnader utover HP-rammen dekkes ved overføringer fra avsluttede

prosjekt på Risenga, med estimert underforbruk, samt at kommunedirektøren gis fullmakt til å inngå kontrakt med entreprenør innenfor ny ramme for å sikre oppstart av arbeidene våren 2023.

2. Bakgrunn for saken/saksopplysninger

Risengaområdet besøkes ukentlig av om lag 26.000 personer. I løpet av et år er besøkstallet estimert til ca. 1,35 millioner personer. Skolene på området har samlet ca. 1.800 elever, i tillegg til lærere og ansatte.

Anlegget og tilbudene er unike både i lokal og nasjonal sammenheng.

Prosjektet ble igangsatt etter at utbyggingsavtale for området ble inngått med Akershus fylkeskommune datert 19.06.2019. Kommunens forpliktelse i avtalen er å opparbeide trafikkarealer og beplantning langs Brages vei.

Prosjektet var til politisk orientering i januar 2021, sak 20/38179. Vedtaket her var å se på konkrete byggetiltak med kostnadsramme og fremdriftsplan for:

1. Området langs Brages vei som er omfattet av utbyggingsavtale med Viken fylkeskommune,
2. Øvrige arealer i idrettsparken.

Mellomromromsprosjektet på Risenga har vært igjennom en omfattende medvirknings og samskappingsprosess. Medborgere har blant annet gitt innspill til funksjon og løsninger samt deltatt i jury for valg av konsept. Innspillene er hensyntatt i detaljprosjekteringen av området.

Kommunedirektøren viser til vedlagt plantegning for avgrensninger av prosjektet. Kort oppsummert skal det bygges to nye plasser (Badeplassen utenfor svømmehallen og Mimes Plass utenfor Leikvollhallen), ca 200 meter sykkelvei med fortau, nytt parkdrag, opparbeiding av flomvei og ny veibelysning av området.

Omfanget av prosjektet er vist i skissen nedenfor:



Figur 1: Omfang av prosjektet. Avgrensninger er vist med blå stiplet linje.

3. Kostnader

Investering

Prosjektet har vært ute til en anbudskonkurranse med forbehold om tilstrekkelig finansiering og politisk aksept for avtaleinngåelse.

Som kjent har kostnadsnivået i markedet det siste året økt betydelig. Som følge av dette er omfanget av tiltak ved forhandlinger redusert slik at prosjektet ivaretar kommunens forpliktelser i utbyggingsavtalen med Akershus/Viken fylkeskommune. Redusert omfang og standard knytter seg i hovedsak til enkelte elementer (trapper og amfi) og omfanget av belegningsstein i granitt.

Prosjektet har overtatt forpliktelse fra Leikvoll C for å anskaffe og montere kunstverk, samt fra Risenga Ishall for å slutføre deler av plass. Kostnader og finansiering for

gjennomføring og dekning av disse forholdene er medtatt både på kostnads og finansieringssiden. Det er videre søkt om spillemidler for nærmiljøtiltak. Resterende merforbruk utover er finansiering i HP, er sikret ved overføring fra øvrige prosjekt på Risenga med estimert underforbruk.

Status for kostnader og finansiering er oppsummert i tabellen nedenfor:

KOSTNADER	MNOK	FINANSIERING	MNOK
Påløpte kostnader pr 31/12-22	15,6	HP ramme 2023-26	44,9
Rest inngåtte avtaler	3,8		
Byggherrekostnad utbygging	2,0	Kunstforpliktelse Leikvoll C	1,1
Gjenstående kontrakter ikke utført		Forpliktelse overtatt fra Risenga lshall	1,0
Kunstverk Leikvoll C	1,1	Spillemidler	2,0
Generalentreprise infrastruktur	34,7	Dekning fra øvrige prosjekt på Risenga	11,8
Entrepriserisiko og prisstigning (10%)	3,5		
Sum kostnader	60,7	Sum finansiering	60,7

Tabell 1: Status for prosjektets kostnader og finansiering

Drift og vedlikehold

Risengaparken er mye brukt og uteområdene vil med den nye løsningen ha et utvidet behov for skjøtsel, stell og vedlikehold for å opprettholde standard og unngå forringelse.

Som følge av dette anbefales det at kostnader for utvidet drift og vedlikehold av Risengaparken søkes innarbeidet i HP 2024, med en bevilgning for 2024-26 på kr 850.000,- per år og deretter kr 1.000.000,- per år.

4. Fremdrift

Forutsatt at det fattes vedtak om finansiering er prosjektets fremdrift som følger:

- Byggestart: april 2023
- Ferdigstillelse alle arbeider eksklusive beplantning: i løpet av november 2023
- Ferdigstilt beplantning og grøntanlegg: til 16. mai 2024.

5. Klimatiltak

Prosjektet har stilt krav til transportavstander til naturstein. Det er også planlagt å benytte seg av en stor del gjenbrukt naturstein.

I tillegg har avdeling samferdsel gjennomgått eksisterende gatebelysning som er i tilfredsstillende stand slik at disse demonteres og leveres kommunens lager for videre gjenbruk.

6. Sakens relevans for bærekraftsdimensjonene

Vurdert opp mot FNs bærekraftsmål vil Mellomromsprosjektet være relevant for:

Nr.3 God helse:

Området er universelt utformet og tilpasset alle aldersgrupper til variert uteopphold og lek. Prosjektet binder både, skoler, idrettstilbud og nærområdet sammen, noe som samlet er med på å bidra til positive levevaner, trivsel og bedret folkehelse.

Nr. 9 Innovasjon og infrastruktur

Det er lagt vekt på å sammen med medborgere utvikle pålitelig, bærekraftig og solid infrastruktur av høy kvalitet. Asker kommune har også vært bevisst sin markedsrett ved å stille krav til gjenbruk av materialer samt utslippskrav i anskaffelsen.

Nr. 11 Bærekraftig samfunn og byer:

Det er fokusert på å minimere klimagassutslipp både i byggeprosessen og ved senere vedlikehold. Samferdsel som skal drifte området er også involvert for å få et anlegg som ivaretar hensyn til drift og vedlikehold.

Nr. 17 Samarbeid for å nå målene

Prosjektet har samarbeidet aktivt både internt og med skoler, fylkeskommunen og medborgere for å jobbe frem både funksjon og løsninger for området.

7. Tidligere behandling

Sak 18/21 Mellomromsprosjektet på Risenga – Beskrivelse og plan, ble sluttbehandlet i formannskapet 26.1.2021. Saken var da til høring hos ungdomsrådet, råd for personer med funksjonsnedsettelse, utvalg for medborgerskap, utvalg for samfunnstjenester og Formannskapet.

8. Kommunedirektørens vurdering

Kommunedirektøren ser at kostnadene i dette prosjektet har økt målt mot rammen på 44,9 MNOK i vedtatt Handlingsprogram for 2023-2026. Årsaken til dette er den store prisstigningen det siste året. Av den grunn er standarden og omfanget av prosjektet redusert noe. Videre foreslås det at dekning av prosjektets merforbruk dekkes av de foregående og

avsluttede prosjektene på Risenga med estimert underforbruk. Det er derfor ikke behov for noen tilleggsbevilgning.

Risengaområdet er unikt i både lokal og nasjonal sammenheng og har svært mange brukere og besøkende. Kommunen har en forpliktelse i utbyggingsavtalen til å ferdigstille området langs Brages vei som må oppfylles. Miljøfokuset i prosjektet er rettet mot gjenbruk og utslippsreduksjon og er med på å bidra til at kommunen når sine mål.

Som følge av dette anbefaler kommunedirektøren at det gis fullmakt til å inngå kontrakt med entreprenør innenfor revidert kostnadsramme samt at det settes av utvidede midler til drift og vedlikehold av området.

Lars Bjerke
kommunedirektør

Dokumentet er elektronisk godkjent.

Vedlegg:

- Vedlegg - Bestemmelser reguleringsplan
- Vedlegg - Utbyggingsavtale
- Vedlegg - Oversiktsplan Mellomromsprosjektet



Saksprotokoll

Arivsak
22/17780

Saksbehandler
Kim Horntvedt

Behandlet av
1 Formannskapet

Møtedato **Saksnr.**
07.02.2023 34/23

Mellomromsprosjektet Risenga - Finansiering

Formannskapet har behandlet saken i møte 07.02.2023 sak 34/23

Behandling

Hanne Lisa Matt (MDG) fremmet følgende alternative forslag:

1. *Kostnadsrammen for prosjektet må holde seg til rammen vedtatt i HP*
2. *Kommunedirektøren gis fullmakt til å inngå kontrakt med entreprenør*
3. *Kostnader for drift og vedlikehold av Risengaparken må søkes redusert med minst 30%*

Matts forslag ble satt opp mot innstillingen. Innstillingen ble vedtatt, mot 1 stemme (MDG).

Vedtak

1. Kostnadsrammen for prosjektet økes til 60,7 MNOK. Merkostnader utover HP-ramme dekkes via spillemidler og overføringer fra avsluttede prosjekt på Risenga.
2. Kommunedirektøren gis fullmakt til å inngå kontrakt med entreprenør innenfor revidert kostnadsramme.

3. Kostnader for utvidet drift og vedlikehold av Risengaparken søkes innarbeidet i HP 2024, med en bevilgning for 2024-26 på kr 850.000,- per år og deretter kr 1.000.000,- per år.

143g

Vedtatt av Asker kommunestyre 23.09.2003 i medhold av plan- og bygningslovens §§ 27-2 og 28-1.

Asker kommune, 10.10.2003.
For rådmannen.

Per Christian Hauge.

**REGULERINGSBESTEMMELSER TIL REGULERINGSPLAN FOR
RISENGA-OMRÅDET, GBNR. 55/13 M.FL.
ASKER KOMMUNE**

PLAN SIST DATERT ASKER BYGNINGSRÅD 03.09.2003, sist revidert 15.08.2022.

§ 12.2 punkt 3 endret ved mindre reguleringsendring, DS 10/1076, datert 10.12.2010

§ 2 har fått tilføyelser og §8.3, §8.4 og §9.3 er lagt til ved reguleringsendring med bestemmelser datert 15.08.2022, i sak 22/1412, DS 22/1644, datert 23.08.2022

§ 1 Planens hensikt

Hensikten med reguleringsplanen er:

- å videreutvikle Risenga-området som et sentralt aktivitetsområde for hele kommunen, basert på områdets landskapsmessige, kulturelle og funksjonelle betydning,
- å tilrettelegge for nye skole- og idrettsanlegg (idrettshaller),
- å tilrettelegge for et utvidet bo- og omsorgstilbud for særskilte grupper,
- å bevare større sammenhengende grøntområder og grøntforbindelser, frilufts- og rekreasjonsarealer samt kulturminner/fornminner, og
- å sikre et godt og helhetlig samspill mellom bebyggelse, landskap, funksjoner og infrastruktur.

§ 2 Reguleringsformål

Bestemmelsene gjelder for det område som er vist med reguleringsgrense på plankartet. Området reguleres til:

Byggeområder	- offentlig bebyggelse (barnehage, skole, idrett, bo- og omsorgstilbud)
Trafikkområder	- offentlig og privat tjenesteyting
	- allmennnyttig formål/barnehage
	- Offentlig kjørevei
	- offentlig parkering
	- offentlig gangvei/fortau
	- offentlig trafikkområde/plass
	- gatetun

Friområder	- parkering - naturområde - idrettsanlegg - friområde
Spesialområder	- bevaring, kulturminne/fornminner.

I tillegg til bestemmelsene for de enkelte områdene kommer fellesbestemmelser som gjelder hele planområdet.

§ 3 Bestemmelsen utgår

§ 4 Byggeområde for offentlig bebyggelse - skoler (feltene A, E og G)

- 4.1 Felt A (Bleiker videregående skole) skal nyttes til offentlig bebyggelse, videregående skole. Innenfor området tillates også allmenntilrette (private) formål, samt servicevirksomhet knyttet til skolens fagområder. Biloppstillingsplasser kan legges under terreng.
Maks. utnyttelse tomteutnyttelse skal være, TU= 85 %. Yttervegger og vegger mellom bruksenheter medregnes i tillatt tomteutnyttelse. Garasjekjeller regnes ikke med i utnyttelsen.
Ny bebyggelse skal arkitektonisk tilpasses eksisterende skolebebyggelse i skala, form, materialbruk og farger.
Maks. gesimshøyde skal være c=119. Mot boligbebyggelsen i nord skal maks. gesimshøyde være c=115, jfr. reguleringsplanen.
Ved utbygging skal min. 27 % av feltets nettoareal holdes fri for bebyggelse, lagring og trafikkareal. Kun større sammenhengende areal, over 30 m² og med bredde over 4 m, medregnes. Dette arealet skal opparbeides til uteoppholdsareal/grøntanlegg samtidig med bebyggelsen. Mot boligbebyggelsen i nord skal det etableres en vegetasjonsskjerm, dog slik at solforholdene for boligbebyggelsen ivaretas.
- 4.2 Felt E (Risenga ungdomsskole) skal nyttes til offentlig bebyggelse, ungdomsskole. Biloppstillingsplasser kan legges under terreng.
Maks. utnyttelse tomteutnyttelse skal være, TU= 85 %. Yttervegger og vegger mellom bruksenheter medregnes i tillatt tomteutnyttelse. Garasjekjeller regnes ikke med i utnyttelsen.
Ved videreutbygging skal det legges vekt på å høyne Risenga skoles arkitektoniske kvaliteter, samt å tilpasse skolen til et helhetlig bygningsmiljø i området, basert på Bleiker videregående skole i skala, form, materialbruk og farger.
Maks. gesimshøyde skal være c=123.

Ved utbygging skal min. 30 % av tomtens nettoareal holdes fri for bebyggelse, lagring og trafikkareal. Kun større sammenhengende areal, over 30 m² og med bredde over 4 m, medregnes. Dette arealet skal opparbeides til uteoppholdsareal/grøntanlegg samtidig med ny bebyggelse.
- 4.3 Felt G (Bondi skole) skal nyttes til offentlig bebyggelse, barneskole. Biloppstillingsplasser kan legges under terreng.
Maks. utnyttelse tomteutnyttelse skal være, TU= 45 %. Yttervegger og vegger mellom bruksenheter medregnes i tillatt tomteutnyttelse. Garasjekjeller regnes ikke med i utnyttelsen.
-

Ny bebyggelse skal arkitektonisk tilpasses eksisterende skolebebyggelse i skala, form, materialbruk og farger. Det skal legges særlig vekt på tilpasning til terreng og vegetasjon.

Maks. gesimshøyde skal være $c=132$.

Ved utbygging skal min. 40 % av tomtens nettoareal holdes fri for bebyggelse, lagring og trafikkareal. Kun større sammenhengende areal, over 30 m² og med bredde over 4 m, medregnes. Dette arealet skal opparbeides til uteoppholdsareal/grøntanlegg samtidig med ny bebyggelse.

§ 5 Byggeområde for offentlig bebyggelse – idrettsanlegg (feltene B, C, D og F)

- 5.1 Felt B (Askerhallen) skal nyttes til offentlig bebyggelse, idrettshall. Innenfor området tillates også allmenntilgjengelige (private) formål, samt annen idretts- og fritidsrelatert næring. Biloppstillingsplasser kan legges under terreng.

Ved ny bebyggelse skal det legges vekt på å høyne Askerhallens arkitektoniske kvaliteter, samt å tilpasse felt B til de helhetlige bygningsmiljø på begge sider av Brages vei. Idrettshallens hovedinngang bør flyttes til vestfasaden, til regulert offentlig plassdannelse.

Maks. gesimshøyde skal være $c=119$. Mot boligbebyggelsen i sør, felt 1, skal maks. gesimshøyde være $c=117$, jfr. reguleringsplanen.

Utomhusarealene skal opparbeides samtidig med bebyggelsen. Det skal legges vekt på tilpasning til den offentlige plassdannelsen mot vest, og etablering av en vegetasjonsskjerm mot felt 1.

- 5.2 Felt C skal nyttes til offentlig bebyggelse, idrettshall. Innenfor området tillates også allmenntilgjengelige (private) formål, samt annen idretts- og fritidsrelatert næring som naturlig kan tilpasses hovedformålet. Biloppstillingsplasser kan legges under terreng. På del av felt C tillates etablert et parkeringshus, med kjøreatkomst som vist med pil på reguleringsplanen.

Maks. gesimshøyde skal være $c=121$.

Bebyggelsen skal arkitektonisk tilpasses eksisterende bebyggelse i felt A i skala, form, materialbruk og farger. Det skal legges særlig vekt på å gi idrettshall og parkeringshus vel proporsjonerte og innbydende fasader, basert på tegl som hovedmateriale.

Utomhusarealene skal opparbeides samtidig med bebyggelsen. Det skal legges vekt på tilpasning til de omkringliggende offentlige utearealer. Det skal også legges vekt på tiltak som kan redusere de ulemper beboerne i naboskapet blir påført, i form av bl.a. støy og flombelysning.

- 5.3 Felt D (Tennishallen) skal nyttes til offentlig bebyggelse, idrettshall. Innenfor området tillates også allmenntilgjengelige (private) formål, samt annen idretts- og fritidsrelatert næring som naturlig kan tilpasses hovedformålet.
-

Ved videreutbygging skal det legges vekt på å høyne tennishallens arkitektoniske kvaliteter, samt å tilpasse hallen til et helhetlig bygningsmiljø i området. Det skal legges særlig vekt på en god landskapstilpasning mot vest og sør.
Maks. gesimshøyde skal være $c=119$.

Utomhusarealene skal opparbeides samtidig med bebyggelsen. Det skal legges vekt på tilpasning til den offentlige plassdannelsen mot øst.

- 5.4 Felt F (Bondihallen) skal nyttes til offentlig bebyggelse, svømmehall, idrettshall (flerbruk) og skole. Innenfor området tillates også allmennyttige (private) formål, samt annen idretts- og fritidsrelatert næring knyttet til hovedformålet. Biloppstillingsplasser kan legges under terreng.

Bebyggelsens eksponerte beliggenhet og store dimensjoner tilsier en særlig vektlegging av anleggets arkitektoniske kvaliteter. Anlegget skal tilpasses det helhetlig bygningsmiljø på begge sider av Brages vei.

Det skal etableres en utvendig forplass i enden av Brages vei. Svømme- og idrettshallens hovedinngang legges hit. Langs svømmehallens sørfasade etableres en viktig fotgjengerforbindelse/plassdannelse som skal hensyntas gjennom utformingen av bebyggelsen. Det skal dessuten legges særlig vekt på bebyggelsens tilpasning til det kuperte landskapet vest for tomten.

Maks. gesimshøyde skal være $c=125$.

Utomhusarealene, inkl. fotgjengerforbindelse/plassdannelse langs svømmehallens sørfasade, skal opparbeides samtidig med bebyggelsen.

§ 6 Byggeområde for offentlig bebyggelse – sosiale institusjoner etc. (feltene H, I, J og K)

- 6.1 Felt H skal nyttes til offentlig bebyggelse, sykehjem, omsorgsboliger eller til byggeområde for boliger. Innen felt H tillates også allmennyttige (private) formål, knyttet til hovedformålet. Biloppstillingsplasser kan legges under terreng. Felt H kan bebygges med konsentrert småhusbebyggelse. Maks. tillatt tomteutnyttelse skal være, $TU=40\%$. Yttervegger og vegger mellom bruksenheter medregnes i tillatt tomteutnyttelse. Garasjekjeller regnes ikke med i tillatt tomteutnyttelse, dersom det kan dokumenteres at det er tilstrekkelig terrengoverdekning over garasjekjeller til parkmessig opparbeidelse, minimum 50 cm jorddekke.

Gesimshøyden for felt H må ikke overstige 6 m, målt i forhold til planert terrengs gjennomsnittsnivå rundt den enkelte bygning.

MUA, minste felles uteareal, settes til 30 % av tomtearealet eller 1 da/ 1000 m² BRA boligareal. Kun større sammenhengende areal, over 30 m² og med bredde over 4 m, medregnes. Privat uteoppholdsareal kommer i tillegg.

Det felles utearealet skal opparbeides til uteopphold og lek samtidig med ny bebyggelse. Det skal legges vekt på å bevare større bjørketrær og furutrær.

- 6.2 Felt I skal nyttes til offentlig bebyggelse, sykehjem, omsorgsboliger eller til byggeområde for boliger. Innen felt I tillates også allmennyttige (private) formål, knyttet til hovedformålet. Biloppstillingsplasser kan legges under terreng.

Maks. tillatt tomteutnyttelse skal være, $TU= 95 \%$. Yttervegger og vegger mellom bruksenheter medregnes i tillatt tomteutnyttelse. Garasjekjeller regnes ikke med i tillatt tomteutnyttelse, dersom det kan dokumenteres at det er tilstrekkelig terrengoverdekning over garasjekjeller til parkmessig opparbeidelse, minimum 50 cm jorddekke.

Felt I kan bebygges med blokkbebyggelse i 3 - 5 etasjer. Ingen bygningsdel skal stige over kote $c=140$. Byggehøyden skal for øvrig fordeles ved at gesimshøyden skal være som følger, målt i forhold til planert terrengs gjennomsnittsnivå rundt den enkelte bygning:

Min. 20 % av bebyggelsen skal ha maks. gesimshøyde 9 m.

Inntil 50 % av bebyggelsen skal ha maks. gesimshøyde 12 m.

Inntil 30 % av bebyggelsen skal ha maks. gesimshøyde 15 m.

Det skal tas hensyn til utsyn fra leiligheter, solforhold og uterom. Det tillates ikke ensidige leiligheter mot nord og øst. Takareal bør nyttes til uteopphold.

MUA, minste felles uteareal, settes til 30 % av tomtearealet eller 1 da/ 1000 m² BRA boligareal. Kun større sammenhengende areal, over 30 m² og med bredde over 4 m, medregnes. Privat uteoppholdsareal kommer i tillegg.

Det felles utearealet skal opparbeides til uteopphold og lek samtidig med ny bebyggelse.

- 6.3 Felt J skal nyttes til offentlig bebyggelse, sykehjem, omsorgsboliger. Innen felt J tillates også allmenntilrette (private) formål, knyttet til hovedformålet. Biloppstillingsplasser kan legges under terreng. Maks. tillatt tomteutnyttelse skal være, $TU= 95 \%$. Yttervegger og vegger mellom bruksenheter medregnes i tillatt tomteutnyttelse. Garasjekjeller regnes ikke med i tillatt tomteutnyttelse, dersom det kan dokumenteres at det er tilstrekkelig terrengoverdekning over garasjekjeller til parkmessig opparbeidelse, minimum 50 cm jorddekke.

Felt I kan bebygges med blokkbebyggelse i inntil 3 etasjer. Ingen bygningsdel skal stige over kote $c=135$. Gesimshøyden skal være maks. 9 m, målt i forhold til planert terrengs gjennomsnittsnivå rundt den enkelte bygning.

Ny bebyggelse skal arkitektonisk tilpasses eksisterende bebyggelse i skala, form, materialbruk og farger.

Ved utbygging skal min. 50 % av feltets nettoareal holdes fri for bebyggelse, lagring og trafikkareal. Kun større sammenhengende areal, over 30 m² og med bredde over 4 m, medregnes. Dette arealet skal opparbeides til uteoppholdsareal/grøntanlegg samtidig med bebyggelsen.

- 6.4 Felt K skal nyttes til offentlig bebyggelse, barnehage. Maks. tillatt tomteutnyttelse skal være, $TU= 25 \%$. Yttervegger og vegger mellom bruksenheter medregnes i tillatt tomteutnyttelse. Gesimshøyden skal være maks. 6 m, målt i forhold til planert terrengs gjennomsnittsnivå rundt bygningen. Bebyggelsen skal ha saltak med takvinkel ikke større enn 40 grader. Eksisterende bebyggelse kan med fordel integreres i ny bebyggelse.

§ 7. Byggeområde for allmenntilgjengelig formål/barnehage (felt L)

- 7.1 Felt K skal nyttes til barnehage.
Maks. tillatt tomteutnyttelse skal være, TU= 25 %. Yttervegger og vegger mellom bruksenheter medregnes i tillatt tomteutnyttelse.
Gesimshøyden skal være maks. 6 m, målt i forhold til planert terrengs gjennomsnittsnivå rundt bygningen.
Bebyggelsen skal ha saltak med takvinkel ikke større enn 40 grader.
Ny bebyggelse skal arkitektonisk tilpasses eksisterende bebyggelse i skala, form, materialbruk og farger.

§ 8 Trafikkområder

- 8.1 Offentlig kjørevei/parkering
Detaljplan/byggeplan for rundkjøring Røykenveien/Bleikerveien, kryss Røykenveien/Idunnsvei, kryss Bleikerveien/Bragesvei/Bleikeråsen, samt kryss Bleikerveien/felt 1 a og b, skal godkjennes av Statens Vegvesen før igangsetting.

Støyskjerming av tiliggende boligeiendommer, i henhold til reguleringsplanen, inngår i kryssopprusting av rundkjøring Røykenveien/Bleikerveien, kryss Røykenveien/Idunnsvei.

Regulert rundkjøring Røykenveien/Bleikerveien, kryss Røykenveien/Idunnsvei, kryss Bleikerveien/Bragesvei/Bleikeråsen, kryss Bleikerveien/Damsletta, samt Brages vei i full lengde skal beplantes som del av veianlegget.

Det skal utarbeides planteplan for berørte arealer utenfor selve veibanen. Planen skal være godkjent av bygningsrådet før igangsettingstillatelse gis. Arealene skal være ferdig opparbeidet før brukstillatelse gis.

Utomhusplan for Bragesvei skal omfatte hele trafikkområdet mellom feltene A, B, C, D, E og F, inkl. parkeringsarealer, fortau/gs-veier, bussoppstillingsplass m/rundkjøring, atkomstvei inn til felt A og C, samt plass mellom felt B og felt D. Brages vei-området skal ha et grønt preg og en helhetlig og god estetisk og teknisk kvalitet. Det skal tilrettelegges for orienterings- og bevegelsehemmede. Minimum 5% av parkeringsplassene skal være tilpasset handikappedes behov. Den visuelle forbindelseslinje/grøntbelte fra Risengasletta og ned mot Ridderkleiva skal ivaretas gjennom området.

- 8.2 Offentlig trafikkområde/plasser
Plassdannelse, regulert langs sydsiden av felt F, skal opparbeides som gang-/sykkelvei og utendørsanlegg tilknyttet svømmehall. Innen området tillates oppført mindre anlegg og møblering i tilknytning til formålet. Konstruksjoner og anlegg skal ikke hindre ferdselen gjennom området, eller stenge for den visuelle åpenhet gjennom området, mellom Idunnsvei og Bragesvei. Området skal tilpasses forplassen inne på felt F, foran svømmehallen, og det offentlig trafikkområdet langs Brages vei.

Plassdannelse, regulert mellom felt B og felt D, skal opparbeides til oppholds- og adkomstareal, i tilknytning til felt B, D og skøytebanen. Området skal tilrettelegges med sykkelparkering. Grøntbelte som går fra Risengasletta og ned til Ridderkleiva skal ivaretas. Kulvert under bakkeplan, for adkomst til en evt. allmenn tilgjengelig

parkeringskjeller i sør, tillates gjennom området. Området skal opparbeides på en estetisk god måte, og tilpasses det offentlig trafikkområdet langs Brages vei.

- 8.3 Gatetun (Felt o_GT1 og o_GT2) Arealet skal være offentlig. Innenfor gatetun o_GT1 skal det etableres kjørevei, grøntrabatter, og annen veggrunn, busstopp, sykkelvei og gangvei.
Innenfor gatetun o_GT2 skal det etableres MC-parkering.
- 8.4 Parkering (Felt o_P1) Arealet skal være offentlig. Det skal etableres minst 2 stk parkeringsplasser for forflytningshemmede innenfor felt o_P1.

§ 9 Offentlig friområde

9.1 Friområde/naturområde

Området skal opprettholdes som sammenhengende grøntområde og nyttes til rekreasjonsformål. Innen området kan opparbeides turveier og andre anlegg som bidrar til områdets bruk til rekreasjon og lek. Ballbane kan anlegges i områder der dette er vist på plankart.

Der det etter bygningsrådets skjønn er behov for skjermingstiltak mellom boligbebyggelse og idrettsbaner, kan slikt tiltak etableres i friområde. Silhuett og randvirkning av eksisterende vegetasjon skal særskilt søkes bevart.

Vegetasjon kan stedvis tynnes ut for å sikre sikt og området funksjon som rekreasjonsformål. Ved skjøtsel skal det søkes utviklet en artsrik og fleraldret skogbestand.

Inngrep i terreng og vegetasjon utover vanlig skjøtsel, herunder lagring, tilrigging og massedeponering, er ikke tillatt.

I området er det ikke tillatt å drive virksomhet eller oppføre bygg eller anlegg, som etter bygningsrådets skjønn kommer i konflikt med områdets funksjon som friområde.

9.2 Friområde/idrettsanlegg

Området skal nyttes til idrettsanlegg.

Innen område er det ikke tillatt å drive virksomhet eller oppføre bygg eller anlegg, som etter bygningsrådets skjønn kommer i konflikt med områdenes funksjon som idrettsanlegg.

Bygningsrådet kan tillate spesielle tilretteleggingstiltak for atkomst til og bruk av området etter egen detaljplan, godkjent av bygningsrådet før tiltaket igangsettes.

Innen området kan det oppføres større konstruksjoner (som tribune, atkomst-fasiliteter) og bygg med tilknytning til områdets hovedfunksjon. Det tillates oppført tak over hele eller deler av idrettsanlegget.

- 9.3 Friområde (Felt o_FRI1 og o_FRI2) Arealet skal være offentlig. Innenfor friområdet o_FRI1 skal det etableres flomveier, lekeområde og sittemuligheter. Innenfor friområdet o_FRI2 skal det etableres park med sittemuligheter og lek. Utomhusplanen skal være retningsgivende for videre detaljprosjektering.

§ 10 Spesialområde for bevaring – verneverdige anlegg

- 10.1 Innen områder satt av til bevaring på plankartet er det registrert kulturminner og fornminner. Kulturminnene omfatter den gamle festplassen; Risengsletta, samt rydningsrøyser og veifar. Fornminnene omfatter gravhauger som er automatisk fredet.
- 10.2 Områdene skal opprettholdes som grøntområder og nyttes til rekreasjonsformål. Inngrep i terreng, herunder lagring og massedeponering, er ikke tillatt. Større trær og randvegetasjon skal bevares. For øvrig kan vegetasjonen tynnes ut for å sikre sikt og visuelle forbindelseslinjer. Tiltak som kan komme i konflikt med forn- eller kulturminnene, eller på annen måte berører disse, skal forelegges kulturminnemyndighetene for godkjenning.

§ 11 Spesialområde, båndlagt område for ny riksvei (tunnel)

- 11.1 Foreløpig senterlinje for planlagt ny Røykenveien med båndlagt område, 50 m til hver side, er særskilt avmerket på plankartet. Innenfor det båndlagte område tillates ikke utført sprengning, boring i fjell, pelerramming eller lignende arbeider uten forutgående godkjenning av Statens Vegvesen.

§ 12 Fellesbestemmelser

- 12.1 Plankrav etter plan- og bygningsloven
Før felt H og I tillates delt eller bebygd, skal det foreligge detaljert bebyggelsesplan godkjent av bygningsrådet. Bebyggelsesplanen skal fastlegge arealbruk og utforming av bygninger med tilhørende uteanlegg.
- 12.2 Rekkefølgebestemmelser
- Videre utbygging av felt A, B, C, D, E og F kan ikke finne sted før krysset Røykenveien/Bleikerveien er bygget ut i henhold til reguleringsplanen. Bestemmelsen omfatter ikke ny svømmehall og én ny flerbrukshall.
 - Videre utbygging av felt A, B, C, D, E og F, kan ikke finne sted før krysset Bleikerveien/Bragesvei, samt Bragesvei (kjørebane og gang-/sykkelveier) med tilhørende grøntanlegg, er bygget ut i henhold til reguleringsplanen. Bestemmelsen omfatter ikke ny svømmehall og én ny flerbrukshall.
 - Utbygging av felt H, I og K, samt videre utbygging av felt J, kan ikke finne sted før krysset Røykenveien/Idunns vei, inklusive fotgjengerundergang og trapp, er bygget ut i henhold til reguleringsplanen.
 - Videre utbygging av felt A, B, C, D, E og F kan ikke finne sted før det er sikret en parkeringsløsning som dekker eksisterende plasser som forsvinner, samt nye plasser, generert av det enkelte tiltak.
- 12.3 Veitrafikkstøy
Før felt I, H, I og J tillates bebygd, må det dokumenteres at gjeldende grenser for tillatt utendørs og innendørs støynivå vil bli overholdt. Arealer hvor trafikkstøyen overstiger laveste grense i de til enhver tid gjeldende retningslinjer for skadelig trafikkstøy, må støyskjermes med fysiske tiltak. Plan for støyskjerming må foreligge samtidig med søknad om byggetiltak. Alle skjermingstiltak skal være ferdig før brukstillatelse gis. Støyskjermingstiltaket skal utformes som en integrert del av feltet.
-

12.4 Utomhusplan

Det kreves utarbeidet utomhusplan for alle byggeområder innen planområdet, for trafikkområdet langs Brages vei (jfr. § 8), samt for tiltak i friområdene som krever godkjenning etter plan- og bygningsloven. Før byggetillatelse gis, skal det foreligge utomhusplan for det aktuelle området, godkjent av bygningsrådet og utarbeidet i henhold til kommunens vedtatte retningslinjer.

Utomhusplanen skal gis en utforming som viser at de overordnede sammenhengene innen planområdet ivaretas. Det skal derfor, for feltene A – F og for alt trafikkområde langs Brages vei, utarbeides en ”designhåndbok” som fastsetter de overordnede arkitektoniske rammer for området, samt krav til belegg, møblering, belysning beplantning etc.

Utomhusanlegget skal være ferdig opparbeidet før brukstillatelse til tilknyttet bebyggelse gis.

12.5 Leke- og uteoppholdsarealer

Lekearealene skal dimensjoneres ut fra et krav på minst 25 m² opparbeidet lekeplass pr. bolig. Arealer brattere enn 1:3 eller smalere enn 10 m, areal med ekvivalent støynivå over 55 dB(A), eller areal belagt med restriksjoner som hindrer barns frie lek (for eksempel enkelte idrettsanlegg), skal ikke regnes med.

Lekeplasser skal være ferdig opparbeidet i henhold til godkjent plan innen 2/3 av boligene i feltet er gitt brukstillatelse.

12.6 Parkering

All boligparkering skal skje i garasjekjeller.

Feltene A – F kan dekke parkeringsbehov på egen tomt, eller ved å etablere biloppstillingsplassene som bakkeparkering på offentlig parkeringsplass langs Brages vei, eller i parkeringshus som kan bygges i felt C. Feltene A – F kan også dekke eget parkeringsbehov på Damsletta.

Alle biloppstillingsplasser som etableres på vegne av feltene A – F, på offentlig parkeringsplass langs Brages vei, i parkeringshus på felt C, eller på Damsletta, skal etableres for felles bruk for de samme feltene, og være offentlig tilgjengelige.

Ved etablering av slike felles biloppstillingsplasser aksepteres sambruk av plassene ved beregning av parkeringsbehovet, etter følgende retningslinje:

- skole og idrettsanlegg kan benytte samme plass,
- kontor og idrettsanlegg kan benytte samme plass.

Dimensjonering av parkeringsareal skal være i henhold til kommunens gjeldende veinormaler.

Antall biloppstillingsplasser skal være i henhold til kommunens gjeldende veinormaler, med følgende unntak:

- Bleiker videregående skole: 0,7 plass/ansatt, samt 0,25 plass/elev over 18 år.
- Idrettsanlegg: 0,3 plass/tilskuerplass, inntil totalt 750 plasser

Minst 3 % av plassene skal være tilpasset handikappede.

Antall sykkeloppstillingsplasser skal være i henhold til kommunens gjeldende veinormaler.

For Bleiker videregående skole skal det avsettes 0,2 mopedplass pr. elev.

12.7 Annet

Transformator kiosker skal integreres i bebyggelsen.

Evt. oppbygging av tekniske rom, trapperom og heissjakter inntil 2,0 m over gesimshøyde kan godkjennes. Slikt tiltak skal inngå i utformingskonseptet for bygget og vises ved søknad om byggetillatelse.

Belysning av trafikkområder som er åpne for alminnelig ferdsel, skal inngå i utomhusplan og ferdigstilles før brukstillatelse gis. Både belysning, armaturer og stolper skal tilpasses miljøet.

Skilt og reklame er kun tillatt innenfor rammene av den kommunale vedtekt.

Ved kryss og avkjørsler skal det mellom frisiktlinje og veiformål være fri sikt i en høyde av 0,5 m over tilstøtende veiens planum. Frisiktsonene skal opparbeides samtidig med veianlegget.

Utbyggingsavtale

mellom

**Akershus fylkeskommune (AFK) og Asker kommune (AK), i fellesskap benevnt «Partene»,
for å samordne gjennomføring av byggeprosjekter i «Risenga-området»**

1. Bakgrunn og formål

Akershus fylkeskommune (AFK) planlegger å bygge ut Bleiker videregående skole, med ferdigstillelse før skolestart 2021. Asker kommune (AK) bygger ny ungdomsskole planlagt ferdig før skolestart 2020, og det planlegges å bygge en ny ishall med ferdigstillelse i 2021. AK og AFK i fellesskap planlegger å bygge en ny flerbrukshall, planlagt ferdig før skolestart 2021.

De fire prosjektene forutsettes å bidra til å oppfylle rekkefølgekrav som følger av gjeldende regulering. Partene har i denne forbindelse gjennomgått reguleringsbestemmelsene til reguleringsplanen for Risenga-området, datert 10.10.2003, heretter benevnt «Reguleringsplanen.». Reguleringsplanen følger denne avtale som vedlegg 1.

I Reguleringsplanen § 12.2 punkt 1-4 er det inntatt tre rekkefølgebestemmelser, som forutsettes oppfylt før videre utbygging av skoler- og idrettsanlegg. I tillegg er det i Reguleringsplanen § 12.6 inntatt en bestemmelse om biloppstillingsplasser.

Partene mener at de to ovennevnte bestemmelsene delvis bygger på forutsetninger som er foreldet, fordi de legger til rette for økt biltrafikk. Det er ikke ønskelig å legge til rette for økt biltrafikk til sentrale områder rundt Asker sentrum, men i stedet prioritere fremkommelighet for gående og syklende. Deler av Reguleringsplanen § 12.2 punkt 1-4 og § 12.6, bør etter partenes syn derfor ikke være til hinder for videre utbygging av de fire anleggene.

Partene er imidlertid enige om at bestemmelsene i § 12.2 punkt 1-4 og § 12-6 delvis skal gjennomføres ved utbygging av de fire anleggene:

- Opparbeidelse av ny rundkjøring i krysset Røykenveien/Bleikerveien, med det formål å bedre trafikkavviklingen samt legge til rette for gående og syklende mellom Asker sentrum og Risenga-området
- sikre et hensiktsmessig og helhetlig offentlig parkeringstilbud i området
- etablere/reetablere funksjonelle atkomster for alle trafikantgrupper og et nødvendig antall parkeringsplasser langs Brages vei, med tilhørende uteoppholdsarealer, i samsvar med vedtatt Designplan for Risenga, jf. vedlegg 2.

Det er i tillegg til ovennevnte behov for å regulere ansvar og fordeling av kostnader knyttet til midlertidige anlegg. Det vil videre påløpe kostnader knyttet til koordinering av trafikk, logistikk, kommunikasjon og sikkerhet i tilknytning til gjennomføring av de fire anleggene som det er behov for å avklare.

På denne bakgrunn er partene blitt enige om å inngå en utbyggingsavtale som nærmere redegjør for hvilke tiltak som bør kreves, samt hvordan finansieringen av disse tiltakene skal fordeles mellom AFK og AK.

2. Geografisk avgrensning

Avtalen gjelder for området vist på plankart i vedlegg 1 og for området langs fylkesvei 167 Røykenveien/Bleikerveien som vist på skisse i vedlegg 3.

3. Forutsetninger

a) Godkjenning

Utbyggingsavtalen skal endelig godkjennes av kompetente organer i henholdsvis AFK og AK.

Avtalen er ikke bindende for partene før den er vedtatt i kompetente organer, i henholdsvis AFK og AK.

b) Dispensasjon eller endring av rekkefølgebestemmelsene i Reguleringsplanen

Partene er enige om at inngåelse av denne avtalen forutsetter at Reguleringsplanen § 12.2 punkt 1-4 og § 12-6, ikke skal være til hinder for utbygging av de fire ovennevnte byggeprosjektene, med unntak av punktene 4 og 5 i denne avtalen.

En byggetillatelse for utbygging av Bleiker videregående skole, Risenga ungdomsskole, ny Risenga ishall og flerbrukshall nødvendiggjør derfor at AK fatter et vedtak om dispensasjon fra Reguleringsplanen § 12.2 punkt 1-4 og § 12-6, på vilkår om at det:

- Opparbeides ny rundkjøring i krysset Røykenveien/Bleikerveien, og sykkelvei videre i retning sentrum
- sikres et hensiktsmessig og helhetlig offentlig parkeringstilbud i Risenga-området
- etableres/reetableres funksjonelle atkomster for alle trafikantgrupper og nødvendig parkeringsanlegg langs Brages vei, med tilhørende uteoppholdsarealer, i samsvar med vedtatt Designplan for Risenga.

Utbyggingsavtalen skal ikke innebære en forhåndsbinding av plan- og bygningsmyndigheten. Partene understreker at et eventuelt vedtak om dispensasjon, eller en eventuell endring av Reguleringsplanen, skal behandles og avgjøres av kompetent organ i AK etter plan- og bygningsloven.

Denne avtalen er således ikke endelig bindende for partene, før det er gitt dispensasjon fra Reguleringsplanens § 12.2 punkt 1-4 og § 12-6, eller foretatt endringer av bestemmelsene, i henhold til denne avtalens punkt 4 og 5.

c) Prinsipp for ansvarsdeling

Partene er enige om å løse rekkefølgekravene etter følgende hovedprinsipper:

- AFK har totalansvar og kostnadsrisiko for bygging av ny rundkjøring og ny løsning for sykkel langs fylkesvei 167 Røykenveien frem til FUSDALKRYSSET.
- AK har totalansvar og kostnadsrisiko for reetablering/opparbeidelse av trafikk- og parkeringsarealer og beplantning langs den kommunale Brages vei, samt for drift og forvaltning av trafikkarealene og parkeringstilbudet i fremtiden.
- AK har et hovedansvar for koordinering av trafikk, logistikk, sikkerhet, midlertidig parkering og kommunikasjon overfor brukerne av Risenga-området og mellom utbyggingsprosjektene.

4. Krysset Røykenveien/Bleikerveien

AFK skal utbedre parsellen fra dagens lyskryss i Røykenveien/Bleikerveien fram til FUSDALKRYSSET ved å innarbeide ny rundkjøring hvor gående og syklende gis høy prioritet, og sykkelvei videre langs fv. 167 i retning sentrum, se vedlagte skisse (vedlegg 3).

Akershus fylkeskommune dekker samtlige kostnader ved den ovennevnte utbedringen, anslått til 68 000 000 – sekstiåtte millioner – kroner.

Utbedringen skal være ferdig til skolestart 2021, dvs. på samme tidspunkt som utbyggingen av Bleiker videregående skole og ny flerbrukshall skal være ferdig.

5. Parkering og opparbeidelse langs Brages vei

AK skal etablere et samlet parkeringstilbud for hele Risenga-området. Parkeringsplassene i det samlede parkeringstilbudet kan benyttes på dagtid, om kveldene og i helgene, uavhengig av hvem som eier anleggene. Parkeringstilbudet skal være offentlig tilgjengelig, det vil si at alle brukere i området skal ha samme tilgang.

AK skal reetablere Brages vei og opparbeide nødvendig parkeringsanlegg for biler og mopeder, gangveier og grøntanlegg langs Brages vei på de deler av AKs- og AFKs eiendommer som er regulert til offentlig trafikkformål. Valg av løsninger skal være i henhold til endelig vedtatt Designhåndbok for Risenga-området som er under utarbeidelse. AK leder dette arbeidet, der AFK bidrar med innspill om Bleiker videregående skole sitt behov.

Innenfor regulert trafikkareal på AFKs eiendom gbnr. 53/11 skal det anlegges nødvendig antall parkeringsplasser for bevegelseshemmede og parkering for 190 mopeder. For øvrig skal AK stå fritt til å løse parkering for brukere av Bleiker videregående skole andre steder innenfor Risenga-området.

AK skal dekke samtlige utgifter til planlegging og bygging av trafikkarealene med parkeringsplasser, inklusive kostnader til utarbeidelse av utomhusarealer langs Brages vei i henhold til Designhåndboken. AFK bidrar med innspill om Bleiker videregående skole sitt behov. Parkering og trafikkarealer skal søkes ferdigstilt senest innen 6 -seks- måneder etter at de fire byggeprosjektene i området er ferdigstilt.

AS
dwc

AK skal bære alle kostnader knyttet til fremtidig drift og vedlikehold av parkeringsplassene, og mottar samtlige inntekter. AK står fritt til å avgjøre om det skal innføres avgiftsparkering for det offentlige parkeringstilbudet på Risenga.

AK skal videre ta det fulle ansvaret for å koordinere trafikk, midlertidig parkeringstilbud, logistikk, sikkerhet og kommunikasjon i anleggsfasen. AK bærer alle kostnader forbundet med dette. AK forutsettes å ha tett dialog med prosjektleder for utbygging av Bleiker videregående skole, og AFK skal sette av egne ressurser til å delta i AKs koordineringsprosjekt.

6. Endrede forutsetninger og heving av avtalen

Hver av partene kan heve avtalen når det foreligger vesentlig mislighold fra den andre parts forpliktelser etter denne avtale, herunder vesentlig forsinkelse. Den part som hever avtalen som følge av misligholdet kan kreve erstatning for direkte økonomisk tap som parten påføres som følge av misligholdet. Partene har plikt til å begrense eventuelle tap. Erstatning for indirekte tap kan ikke kreves.

7. Tvister

Dersom det oppstår tvist om fortolkningen eller rettsvirkningen av denne avtale, skal tvisten søkes løst ved forhandlinger. Fører ikke dette frem, avgjøres tvisten ved de ordinære domstolene. Asker og Bærum tingrett er verneting for behandling av slike tvister mellom partene.

8. Signatur

Denne avtale er undertegnet i fire – 4 – eksemplarer, to til hver av Partene.

Asker, den 19. juni 2019



Akershus fylkeskommune
v/fylkesordfører Anette Solli



Asker kommune
v/ordfører Lene Conradi

Vedlegg:

1. Reguleringsplan for Risenga-området med bestemmelser
2. Designplan for Risenga
3. Skisse som viser kryssløsning Røykenveien/Bleikerveien og sykkelvei langs fylkesvei 167



Skisse prosjekt Røykenveien x Bleikerveien



HS
RWC



TEGNFORKLARING

- Tiltaksgrense
- Formålsgrense
- Byggegrense
- Eiendomsgrense
- Eksisterende tre - beholdes
- Eksisterende tre - fjernes
- Nytt tre
- Ny busk
- Eksisterende bygg
- Gress
- Staudfelt
- Eks. kjørevei
- Eks. gangvei
- Ny asfalt
- Ny sykkelvei
- Eks. skiferheller
- Nye skiferheller
- Brukt, rødlig storgatestein
- Eks. smågatestein
- Gjenbrukt smågatestein
- Smågatestein m/saget topp
- Granittlemter
- Grus/subbus
- Falldekke
- Plasstøpt gummidekke
- Tredikke

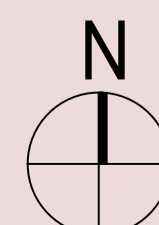

Rev	Revisjon	Dato	Tegn.	Kontroll
LARK: AFRY Ark Studio Lilleakerveien 8, 0216 Oslo atryarkstudio.no 				
KARTOPPLYSNINGER: Koordinatssystem: UTM32		Haydegrunnlag: NN2000		Ekvidistans: 1 m
Prosjekt: Mellomromsprosjektet			BYGGHERR: Asker kommune	
Tegningstittel: Oversiktsplan Mellomromsprosjektet				
FIL: TEGNINGSTATUS: Søknad om igangsetteljestillatelse	DATO: 13.01.2023	TEGNINGNUMMER: B001		
PROSJEKTNR: 3101301	MALESTOKK: 1:500	FORMAT: A1	REVISJON: -	
TEGNET AV: CEV	KONTROLLERT AV: JL	SIGNERT AV: CEV	FAG - TYPE: LOPENR	



Saksframlegg

Arkivsak
23/00079-3

Saksbehandler
Elizabeth Lie

Behandles av
Formannskapet

Møtedato
07.02.2023

Temaplan for næring - prioriterte aktiviteter og tiltak i 2023

Kommunedirektørens forslag til vedtak:

1. Asker kommunes arbeid med næringsutvikling videreføres i tråd med oversikten over prioriterte aktiviteter og tiltak i 2023.

1. Sammendrag og konklusjon

Asker kommunes temaplan for næring 2020-2032 (heretter omtalt som temaplan næring) ble vedtatt høsten 2021. Den overordnede visjonen for Asker kommunes næringspolitikk er å bli ledende i landet på næringsutvikling.

Temaplan næring har som mål å skape flere lokale arbeidsplasser, øke verdiskapningen og få flere bedrifter til å etablere seg, og bli, i Asker. Målet om næringsvekst i Asker møter sterk konkurranse fra andre kommuner i hovedstadsområdet, men Asker har viktige fortrinn, særlig knyttet til en høyt utdannet befolkning og mange attraktive boområder. På den annen side har Asker færre kompetansearbeidsplasser enn det som tilsvarer befolkningens utdanningsnivå. Dette innebærer mye ut- og innpendling og krav til infrastruktur og samferdsel.

Denne saken redegjør for pågående prosesser innenfor næringsutvikling og hvilke konkrete tiltak som planlegges gjennomført i 2023. Eksempler på tiltak som iverksettes i 2023 er revidert tilskuddsordning for bedrifter og to viktige prosjekter innenfor sosial bærekraft, hvorav et av dem er et kompetansehevingsprogram for innvandrerkvinner.

2. Bakgrunn for saken/saksopplysninger

Asker kommunes temaplan for næring 2020-32 (heretter omtalt som temaplan næring) ble vedtatt av kommunestyret 14.09.21. I vedtaket bes kommunedirektøren om å legge frem en sak med prioritering av tiltak og synliggjøring av hvilke ressurser som er satt av til arbeidet med kommunens implementering av næringsplanen.² Denne saken viser hvilke aktiviteter som planlegges i inneværende år.

Temaplan nærings fokus og innsatsområder

For å møte de utfordringene næringslivet i kommunen står i, og vil oppleve i årene fremover, har temaplan næring valgt ut åtte innsatsområder. Hvert av områdene har strategier som beskriver innsatsen. Det følger også indikatorer til innsatsområdene slik at arbeidet over tid kan måles. Dette gir nyttig informasjon om kommunen nærmer seg visjonen om å bli ledende i landet på næringsutvikling.

Innsatsområdene er:

1. Eksisterende næringer
2. Gründerskap og innovasjonsmiljøer
3. Landbruk³
4. Opplevelsesnæringer
5. Nye næringer
6. Grønn konkurransekraft
7. Samarbeid og nettverk
8. Omdømme og synlighet

Asker kommunes rolle i kommunal næringsutvikling

Kommunens rolle er i all hovedsak å være pådriver og å agere utløsende for å skape ønsket aktivitet i næringslivet, ikke selv være en aktør. Kommunen kan stimulere til forbedringsarbeid og utvikling i den ønskete næringspolitiske retningen.

Asker kommune har gjennom temaplan næring lagt vekt på at kommunen kan stille seg bak, og på den måten legitimere, ulike initiativ næringslivet tar. Alle kommunens tjenesteområder er interessante i et slikt perspektiv.

Kommunen tar et viktig samfunnsansvar når det legges til rette for unge bedrifter, fremmer sirkulærøkonomi, stimulerer til bruk av ny teknologi samt understøttelse av sosialt entreprenørskap. Dette bidrar til bærekraftig vekst og utvikling i hele Askersamfunnet. Asker kommunes næringsavdeling har i dag et budsjett på rundt kr. 10 mill. hvilket inkluderer lønnsutgifter.

Kort status for næringslivet i Asker

Asker, som landet ellers, fikk flere arbeidsplasser i 2021. Asker fikk 979 nye arbeidsplasser og mer enn 90 % var i det private næringsliv. Temaplan næring

¹ [Politiske møter og dokumenter | Asker kommune](#)

² [Saksprotokoll KOM, 14092021, Sak 51_21, Temaplan næring - 2.gangsbehandling.pdf](#)

³ Landbruk har ikke en egen temaplan i Asker kommunes planstrategi, men dette er et eget innsatsområde i temaplan næring.

skisserer en årlig økning på ca. 500 arbeidsplasser gitt prognosene for befolkningsøkningen. Tall for 2022 foreligger ikke ved utarbeidelse av denne saken, men foreløpige tall på landsbasis indikerer en økning på 4-600 arbeidsplasser for Askers del.⁴ Andelen sysselsatte av befolkningen 15-74 år er igjen økende i de fleste kommuner i Norge. Det var i 2021 om lag 3% flere sysselsatte i Norge.

NHOs kommune-NM 2022 (basert på tall fra 2021) viste at hadde Asker hadde fremgang på flere parametere og oppnådde en 11. plass i landet totalt. Asker har likevel utfordringer knyttet til demografi med aldrende arbeidsstyrke, relativt få lokale arbeidsplasser samt for få som tar utdanning innen praktiske yrker med fagprøve.

Ved årsskiftet til 2023 har særlig bygg og anlegg og til en viss grad service samt deler av handelen opplevd noe motgang. Dette kommer som følge av at gode tider under/like etter koronapandemien har stanset opp samtidig som effekter av rentehevinger og høye strømkostnader har gjort seg gjeldende. Kompetansenæringene synes derimot å ha klart å unngå nedgang.

Arbeidsledigheten er forholdsvis lav med antall helt ledige på under 2 % av arbeidsstyrken. Utviklingen i 2023 peker i retning av at ledigheten vil øke noe i tiden fremover.

Etableringsvilligheten i Asker er fortsatt høy. Gjennom Etablerertjenesten i regi av RE Gründerhus og næringsforeningene ble det gitt 200 individuelle veiledninger og gjennomført ulike 44 kurs for 470 etablerere. Asker Næringsforening har i 2022 arrangert om lag 35 ulike seminarer og fagdager for 600 deltagere (medlemsbedrifter og andre). RE Gründerhus har i tillegg til disse arrangert ulike samlinger og tiltak innen sirkulærøkonomi for gründere og næringsliv i Asker.

Prioriterte tiltak i 2023

I 2023 vil kommunen fortsette å prioritere tiltak på temaplanens åtte innsatsområder. Hele bredden av kommunens organisasjon, med om lag fem årsverk samlet i et næringsnettverk samt tre eksterne partneravtaler, bidrar til å understøtte mål og strategier i næringsplanen. Generelle pådrivertiltak kommer i tillegg, og er en del av Asker kommunes daglige næringspolitiske arbeid. Å søke ekstern finansiering/tilskudd vil bidra til å øke kapasiteten i det næringspolitiske arbeidet.

Det er stor aktivitet i Asker kommunes næringsarbeid. Oppfølgingen av temaplanen samt daglig drift av næringsavdelingen var i store deler av 2022 preget av koronapandemien og ulike støtteordninger til lokalt næringsliv.

I midten av november 2022 ble det gjennomført en næringslivsdag i samarbeid med Asker næringsforening. Det var 250 påmeldte og fullsatt sal med stands fra lokalt

⁴ SSB tabell 07984. Tabell 13497 er grunnlag for estimat for 2022. Matematisk tilsier tabellen 537 nye arbeidsplasser i 2022.

næringsliv, akademia, kommunen og ulike lag og organisasjoner. Årets gründer ble kåret under arrangementet som hadde temaet «Destinasjon Asker». I slutten av november 2022 ble det arrangert en fagdag for næring i Formannskapet der ulike behov, tiltak og prioriteringer ble diskutert. Det kom tilbakemelding på at tilsvarende fagdager skulle arrangeres to ganger hvert år.

Da temaplan næring ble vedtatt høsten 2021 hadde den en omfattende tiltaksplan som vedlegg til planen.⁵ For 2022 ble følgende fire kriterier lagt til grunn for prioritering av tiltak:

1. Innspill fra de fem dialogmøtene med næringslivet gjennomført i forbindelse med tiltaksplanarbeidet
2. Politiske føringer fra temaplanen og fra andre saker knyttet til næringsarbeidet
3. Kontinuerlig forbedringsarbeid og utredninger for å sikre kunnskapsbaserte intervensjoner
4. Lokale fortrinn som Asker kommune og næringslivet kan dra nytte av

Aktiviteter og tiltak i 2023 følger de samme kriteriene. Tabellen under viser de ti høyest prioriterte tiltakene i 2023. I tabellen er det angitt planlagt oppstart av tiltaket. Flere av tiltakene er prosesser som er videreført fra 2022. Tiltakene strekker seg over tid med noe varierende fokus i ulike perioder.

Tiltak for Eksisterende næringer	1.kv	2.kv	3.kv	4.kv
For å styrke tilstedeværelsen av akademiske institusjoner i Asker, vil det innledes samtaler samt startes opp en utredning av mulighet for lokalisering av en campus knyttet til studier i sirkulærøkonomi/bærekraftig samfunnsutvikling i Asker. Dette tiltaket er en videreføring fra 2022 med ytterligere detaljering og mulighetsstudie knyttet til Oslofjorden, VEAS, fagskole og testsenter samt lokalisering i Slemmestad.	x			
Tiltak for Gründerskap og innovasjonsmiljøer				
Utrede SIVA-liknende akseleratormiljø innen sirkulærøkonomi. Videreføring av positivt samarbeid med RE Gründerhus, Bærum kommune samt relevant lokalt næringsliv i de to kommunene. Utarbeidelse av langsiktig Offentlig-Privat samarbeidsmodell (OPS).	x			
Tiltak for Landbruk				

⁵ [Politiske møter og dokumenter | Asker kommune](#)

For å øke lokal matproduksjon og matsikkerhet skal Asker kommune sammen med næringsaktører utvikle og distribuere Smaken av Asker-kart og arbeide for digitalisering av dette. Dette tiltaket er en videreføring fra 2022 med søkelys på markedsføring og samordning av infrastruktur for utgående logistikk.		x		
Tiltak for Opplevelsesnæringer				
For å stimulere til flere besøkende fra bosatte og kortreiste gjester, skal Asker kommune iverksette handlingsplan for opplevelsesnæringen basert på kystkultur, historie og reiseliv. Planen inkluderer hvordan å heve Askers attraktivitet for tilreisende grupper og bedriftsbesøk. Tiltaket er en videreføring fra 2022 og handlingsplanen inkluderer en politisk sak om operasjonalisering i løpet av 2023.	x			
Tiltak for Nye næringer				
Utvikle «Akademiet», et nyskapende kompetanseprogram, som bidrar til at flere sosiale entreprenører lykkes. Innvandrerkvinner er valgt som målgruppe. Utrede bærekraftig anskaffelse innen området ombruk og reparasjon av tekstiler. Samlet behov for varer/tjenester i Asker kommune kartlegges for inngåelse av en/flere rammeavtaler med sosiale entreprenører. Effektkontrakter/reserverte kontrakter vil vurderes.		x		
		x		
Tiltak for Grønn konkurransekraft				
For å sikre en helhetlig måling av lokalt næringsklima skal Asker kommune sammen med NHO og deres Kommune NM-måling utvikle, og ta i bruk, indikatorer for måling av grønn konkurransekraft. Tiltaket er en videreføring fra 2022 med mål om få grønne indikatorer på plass i NHOs KommuneNM 2023. Planlegge og gjennomføre arrangementet <i>Den store sirkulærkonferansen 2023</i> i Asker. Dette er et samarbeid mellom Norsk senter for sirkulærøkonomi, Asker Næringsforening, RE Gründerhus og Circular Norway.	x			
	x			
Tiltak for Samarbeid og nettverk				
Utarbeide helhetlig plan for næringsarealer langs E134. Samarbeid mellom Asker kommune, Asker Næringsforening, grunneiere og Askerhalvøya Eiendom AS. Arbeidet sees i sammenheng med <i>Investor i Asker</i> - funksjonen. En rådgivningsgruppe er opprettet for å håndtere henvendelser fra større aktører.			x	

Tiltak for Omdømme og synlighet				
For tydeligere og mer tidsriktig profilere Asker som bo-, besøks- og næringskommune skal Asker kommune utforme en mediestrategi der Askers fortrinn og satsninger formidles. Tiltaket er en videreføring fra 2022 med fokus på markedsføring av lokale fortrinn samt vurdering av nye kanaler og plattformer.	x			

Tiltak som skal avklares nærmere

Muligheten for satsinger innen helseteknologi må avklares mer i en dialog mellom næringslivet og Asker kommune. Dette knytter seg blant annet til kommunens medlemskap i HelseHub⁶, prosjekt CoTech⁷ samt forholdene rundt fagmiljøet på Bråset bo- og omsorgssenter og helseklynge for aldringsdiagnoser med tilhørende tjenester og teknologi. Helseteknologi har hatt stort fokus i Viken fylkeskommune, men Asker kommune avventer resultatet av fylkesoppløsningen og prioritering i nytt fylke. Tilbakemeldingen fra Askers næringsliv er at det er et stort potensial for samarbeid og vekst innen helseteknologi. Næringslivet har signalisert interesse for deltakelse i CoTech dersom dette arbeidet blir igangsatt.

Pågående arbeid og prosesser

Nærmere redegjørelse for større satsinger og prosesser følger under.

1. Tilskuddsordning for organisert nærings- og stedsutvikling

På næringsbudsjettet for 2023 er det satt av tilskuddsmidler på ca. kr. 2,5 mill. som er søkbare for lag, foreninger og unntaksvis for bedrifter.⁸ Det har blitt utarbeidet felles kriterier for tilskudd etter kommunesammenslåingen. Ordningen har ikke vært kunngjort og er derfor i ulik grad kjent i markedet. Noen søkere har gjentatte ganger søkt om midler til de samme årlige tiltak/arrangementer.

Det er behov for å harmonisere og formalisere denne type tilskuddsordning, også med referanse til arbeidet som er gjort med tilskuddsordninger i tjenesteområde Medborgerskap. Det er videre ønskelig å strukturere ordningen for å sikre likebehandling. Tilskuddene ligger i dag innenfor det ordinære næringsbudsjettet. Dette til forskjell fra opprettelsen av et næringsutviklingsfond som krever tilskudd av nye budsjettmidler.

⁶ HelseHub er et samarbeidsprosjekt mellom kommuner, universitet, fylkeskommune, helseforetak og næringsforening med mål om å finne felles muligheter og utfordringer knyttet til helsetjenester.

⁷ CoTech er et kapasitetsløft for et forsknings- og innovasjonspartnerskap i Viken, Vestfold og Telemark med nasjonal betydning for behovskartlegging, utvikling, testing og implementering av digitale helsetjenester og helseteknologi.

⁸ De tre sammenslåtte kommunene hver for seg hadde tilskudd til slike formål med varierende omfang. Det var generelt ikke krav til egeninnsats og tilleggsfinansiering knyttet til slike kommunale tilskudd.

Ny modell for organisert næringsfremme skal:

- Bidra til samskaping rundt nærings- og stedsutviklingen i Asker kommune
- Prioritere søknader som kommer flest mulig til gode; innbyggere, besøkende og øvrig næringsliv
- Stille krav til søknadens innhold og rapportering av effekter fra innvilgede midler
- Bruke søknadsportal for enkel og effektiv administrativ saksbehandling

2. Prosjektmodell sosialt entreprenørskap: «Akademiet» - et nyskapende kompetanseprogram

I temaplan næring heter at Asker kommune og næringslivet skal sammen tilrettelegge for sosiale entreprenører. Bærum kommune har tilsvarende satsingsområder. Asker kommune har vært aktiv som pilot i KS-prosjektene for sosiale entreprenører. En av Norges meste kjent sosiale entreprenør, Sisters in Business, har tilhold i kommunen og har 11 innvandrerkvinner ansatt. Erfaringen fra Sisters in Business er at integrering av innvandrerkvinner både faglig og tidsmessig bør kobles til jobbtrening for kvalifisering. Målet er at kvinnene skal få fast arbeid. For å oppnå dette må næringslivet trekkes tidlig inn.

Asker kommune har sammen med Bærum kommune og NAV mål om å utarbeide en ny prosjektmodell. Rammen for prosjektet er kr. 2,5 mill. inklusive egeninnsats med en varighet på to år. Prosjektet skal ta utgangspunkt i kvinner som kommer til Norge som flyktninger og bosettes i en kommune og har arbeidstittel "Akademiet for kvinner med innvandrerbakgrunn". Prosjektet skal utvikle og gjennomføre en pilot av et nyskapende kompetanseprogram, som skal bidra til at kvinner med innvandrerbakgrunn gjennom tilrettelegging (utdanning og praksis) bedre skal evne å få ordinært arbeid i det private og/eller det offentlige. Prosjektet skal være et supplement til eksisterende ordninger.⁹ Prosjektet fikk avslag på støtte fra Viken fylkeskommune i 2022, men vil søke på nytt i 2023.

Prosjektet vil i første omgang særlig være bransjespesifikk mot søm og reparasjon av tekstil der det er et behov for i markedet og der det finnes innvandrerkvinner med fagkunnskap. Prosjektet vil avsluttes med en anbefaling for videre tiltak/ordninger.

3. Kartlegge rammeavtaler for sosialt entreprenørskap

Asker kommune skal kartlegge kommunens samlede behov for kjøp av varer og tjenester fra sosiale entreprenører. Dette ble også tatt opp i en interpellasjon våren 2022 om sosialt entreprenørskap i kommunen.¹⁰ Kartleggingen skjer ved at sosiale entreprenører, gjennom en åpen prosess, trekkes inn for å avdekke formålstjenlige

⁹ Norskopplæring, kunnskap om Norge og daglig praktisk arbeid vil være hovedelementene ved akademiet. Tilknytning til arbeidslivet skjer ved at næringslivet involveres i forkant. Det vil bli satset på fag som innvandrerkvinnene kan en del om fra sitt hjemland og som det er behov for i arbeidsmarkedet i Norge. Opptak til Akademiet skjer gjennom en søknadsprosess. Den enkelte vil ha et utdanningsløp på Akademiet fra seks måneder til to år.

¹⁰ Sak 0002/22 [Politiske møter og dokumenter | Asker kommune](#)

oppgaver og produkter. Arbeidet vil inkludere å vurdere effektkontrakter og/eller reserverte kontrakter. Det tas sikte på utlysning av en eller flere rammeavtaler overfor sosiale entreprenører i løpet av andre kvartal 2023.¹¹

Det er mange sosiale entreprenører i Asker og flere av disse er kjente virksomheter med mange ansatte. NAV har tilskuddsordninger til sosiale entreprenører der en rekke formelle krav til søkere må være oppfylt.

Asker kommune vedtok 25.10.22 en ny strategi for Bærekraftige anskaffelser.¹² Denne understreker at Asker kommune innenfor gjeldende lov og forskrifter om offentlige anskaffelser kan legge mer enn økonomiske og kvalitetsmessige parametere til grunn ved innkjøp.¹³ Eksempelvis kan områder som (lokal) markedsstimulering, avdekking av innovasjonsbehov sammen med leverandører, miljømessig bærekraft, sirkulærøkonomi med ombruk/gjenbruk/repasjon, klimaavtrykk ved produksjon og transport samt sosial bærekraft også vektlegges.

I 2023 vil det bli gjennomført en intern karlegging som i første runde er begrenset til området ombruk og reparasjon av tekstiler for kommunens virksomheter. På lengre sikt kan andre områder være aktuelle, eksempelvis kantinedrift, renhold, reparasjon, servicetjenester, transport og vedlikehold.

4. Inkubatoren RE Gründerhus - understøtte Startups og Scaleups

RE Gründerhus er en næringshage og inkubator.¹⁴ Gründerhuset søkte i 2022 om støtte fra SIVA¹⁵ i samråd med Asker og Bærum kommuner samt

¹¹ Direktoratet for forvaltning og økonomistyrings veileder om anskaffelser fra sosiale entreprenører definerer sosiale entreprenører som «(...) en samlebetegnelse for bedrifter og organisasjoner som på forskjellige måter driver virksomhet på ulike områder og innenfor ulike bransjer. En fellesnevner er at sosiale entreprenører tar tak i et samfunnsproblem og utvikler nye løsninger på problemet. Sosiale entreprenører tenker nyskapende og innovativt for å dekke behov som ikke blir tilstrekkelig dekket av andre offentlige eller private aktører. De drives blant annet av å skape sosiale resultater, og leverer resultater på såkalt "dobbel bunnlinje": resultater som gir både sosial og økonomisk gevinst. (...) De fleste sosiale entreprenører i Norge jobber innenfor feltene utenforskap og vanskeligstilte, arbeidsinkludering, sosialt fellesskap, integrering, ungdom og helse.»

¹² [Politiske møter og dokumenter | Asker kommune](#)

¹³ Asker kommune anskaffer eksternt årlig varer og tjenester for ca. 1,7 milliarder kroner. I tillegg kommer verdien av investeringer i bygg og anlegg på ca. kr. 1,3 milliarder.

¹⁴ Inkubator er en organisasjon som støtter personer og virksomheter som forsøker å etablere ny kommersiell aktivitet, gjerne med utgangspunkt i innovasjon. Inkubatorer bidrar med ressurser og aktiviteter for å hjelpe personer og virksomheter på veien fra ide til marked. Eksempler på slike ressurser er kontorfasiliteter og administrative tjenester for hovedsakelig nystartede og unge virksomheter samt rådgivning innen blant annet organisasjonsutvikling og entreprenørskap for å bidra til utvikling og kompetanseheving i virksomheter. Viktig er også innsats for å skape et faglig støttende og sosialt miljø blant medlemmer i inkubatoren og hjelp til å bygge eksterne nettverk til potensielle kunder og leverandører, investorer, erfarne bedriftsledere og FoU-miljøer. Inkubatorer kan bistå med å søke om finansiell støtte til utviklingsarbeid fra virkemiddelaktører som Innovasjon Norge og Norges forskningsråd.

¹⁵ SIVA (Selskapet for industrivekst) er underlagt Nærings- og fiskeridepartementet. Siva har bla. ansvar for å tilrettelegge nærings- og inkubatorprogrammene. Ved utgangen av 2022 var det 39

næringsforeningene i begge kommuner. RE Gründerhage drifter Etablerertjenesten i Asker og Bærum kommuner sammen med Viken fylkeskommune.¹⁶

Etablerertjenesten fremstår i dag som en førstelinjetjeneste med opplegg for preinkubasjon og inkubasjon. I søknaden fra RE Gründerhus var det lagt opp til å bistå med blant annet forretningsplaner, kommersialisering, finansiering samt internasjonalisering og ha søkelys på sirkulærøkonomi.

Kommunedirektøren har hatt dialog med Bærum kommune om behovet for en inkubator i regionen, i påvente av at RE Gründerhus blir tatt opp i et av SIVAs-programmer.¹⁷ Behov for midlertidig finansiering vil være i størrelsesorden kr. 2 mill. pr. år fordelt på Asker og Bærum kommuner samt næringslivet selv. Det vurderes å opprette et offentlig-privat samarbeid (OPS) med næringslivet slik både Asker kommune og Bærum kommuner har gjort med sine pågående partneravtaler.

RE Gründerhus arbeider med en søknad om inkubatorvirksomhet med støtte fra Bærum kommune, noe som vil medføre at Bærum kommune kan bli representert på eiersiden i selskapet. Virksomheten skal skje både i Asker og i Bærum kommuner.¹⁸

Oppsummering av prioriterte tiltak i 2022

Tabellen under viser viktige tiltak som ble påbegynt og for en stor del avsluttet i 2022:

Tiltak	Status
<i>Tiltak for Eksisterende næringer</i> For å styrke likhet for søkere og kunnskap om tilskuddsordningen til næring er det utarbeidet nytt opplegg og forutsetninger for søknader, jfr. tilsvarende løsning for tjenestoområde Medborgerskap.	Nytt tiltak som kom inn ila 2022. Igangsettes ila 1kv. 2023.
<i>Tiltak for Gründerskap og innovasjonsmiljøer</i> For å sikre bedre samhandling og ressursutnyttelse skal Asker kommune sammen med InnovasjonNorge være pådriver og tilrettelegger for etablering av et bedriftsnettverk for co-working /innovasjonsmiljøene i Asker.	Dette tiltaket foreslås lagt utenfor tiltakslisten i 2023.
<i>Tiltak for Landbruk</i>	

næringshager og 33 inkubatorer som var tatt opp i det 'gamle' programmet. Ingen av disse (programoperatørene) var plassert i Asker eller Bærum kommuner.

¹⁶ Årlig budsjett på Etablerertjenesten er kr. 1,6 mill. og om lag to tredjedeler blir betalt av Viken fylkeskommune. Denne kontrakten løper til utgangen av 2025, med mulighet for tre års forlengelse.

¹⁷ I Viken fylke er det fem Inkubatorer; Kongsberg Innovasjon, Pan Innovasjon (Ringerike), Kjeller Innovasjon, Aggrator (Ås) og Smart Innovation Norway (Halden). Det er to næringshager i Viken; Hallingdal Næringshage og Buskerud Næringshage.

¹⁸ Kommunedirektøren vil komme tilbake med egen sak etter at søknaden fra RE Gründerhus er mottatt og samarbeidsmodellen og tilhørende tiltak er ferdigdrøftet med Bærum kommune, næringsforeningene og lokalt næringsliv i begge kommuner.

For å øke sysselsettingen i landbruket skal Asker kommune sammen med landbruket og interesseorganisasjoner stimulere til inspirasjonstiltak der kommune, virkemiddelapparatet og ulike fagnettverk bidrar aktivt.	Avsluttet 2022. Videreføres av Asker Næringsforening gjennom deres Landbruksforum.
<p>Tiltak for Nye næringer</p> <p>For i større grad og på en proaktiv måte tiltrekke seg investeringer, skal Asker kommune utrede etablering av en Investert i Asker-funksjon med tilhørende rammeverk.</p> <p>For å sikre utvikling av næringsområder med særlige muligheter, skal Asker kommune utrede og foreslå statutter og modell for et næringsutviklingsfond</p>	<p>Igangsettes 1. kv. 2023.</p> <p>Vedtaket om evt. igangsetting 07.02.23.</p>
<p>Tiltak for Samarbeid og nettverk</p> <p>For å sikre gjennomføringskraft og relevant kompetanse rundt næringsutvikling, skal Asker kommune utvikle og inngå partnerskapsavtaler med relevante lokale kompetansemiljøer.</p>	Tre avtaler ble inngått i 2022 og en ny avtale vurderes i 2023.

3. Sakens relevans for de tre bærekraftsdimensjonene

Asker kommunes visjon er «Asker skal sammen skape et nærere, mer aktivt og bærekraftig samfunn med respekt, raushet og nysgjerrighet.» Temaplan næring bygger opp under denne visjonen gjennom innsatsområder som Gründerskap og innovasjonsmiljøer, Nye næringer og Grønn konkurransekraft.

Et bærekraftig, innovativt og fremtidsrettet næringsliv sikrer kommunens økonomiske bærekraft gjennom å skape arbeidsplasser, skatteinntekter og flere som ønsker å bosette seg så vel som å etablere næring i kommunen. Temaplan næring har strategier for å styrke næringslivets arbeid med å bli mer klimavennlig og ivareta miljømessig bærekraft. Planen legger også vekt på viktigheten av sosialt entreprenørskap for å bidra til å bygge en sosialt bærekraftig kommune.

Et viktig element for å styrke sosial bærekraft er arbeid. Arbeidsledigheten blant innvandrere er tre til fire ganger større enn hos etnisk norske innbyggere i arbeidsfør alder. Ledigheten blant innvandrerkvinner er også større enn blant innvandrer menn. Ledigheten blant flyktninger er større enn innvandrere generelt.

Integrering og sysselsetting av innvandrerkvinner forebygger utenforskap, sosiale utfordringer og behov for andre offentlige ytelser.

4. Tidligere behandling

Saken er ikke behandlet tidligere, men må ses i sammenheng med tilsvarende sak om prioriterte tiltak fra temaplan næring fra 2022.¹⁹ Sak om opprettelse av et næringsutviklingsfond og statutter for dette, er et av tiltakene i saken og blir behandlet i egen politisk sak som følge av budsjettkonsekvenser.

I en interpellasjon i kommunestyret den 10.5.22 ble kommunale innkjøp fra sosiale entreprenører tatt opp og svart ut av ordfører. Denne saken utfyller svaret på denne interpellasjonen så vel som innsatsområdene i temaplan næring.

5. Kommunedirektørens vurdering

Å bli ledende i landet på næringsutvikling er et krevende, ambisiøst og engasjerende arbeid og Asker må opparbeide seg en tydelig identitet som næringskommune. Kommunedirektøren er opptatt av at hele bredden av kommunens organisasjon forsterker mål og strategier i temaplan næring slik at kommunen stimulerer til vekst og bærekraft og gunstig utnyttelse av lokale fortrinn hos Askers næringsliv.

Kommunedirektøren vil likevel understreke at det næringspolitiske arbeidet foregår innenfor gjeldende økonomiske rammer. Dersom den eksterne finansieringen økes, vil dette styrke arbeidet. Rammene for det næringspolitiske arbeidet fastsettes i de årlige økonomi- og handlingsprogrammene. Kommunedirektøren mener de tiltakene redegjort for i denne saken på en svært god og utfyllende måte viser bredden i tiltakene som følger opp temaplan næring. Tiltakene utvikler Askers næringsliv i en bærekraftig retning og viser et utstrakt samarbeid med andre kommuner så vel som virkemiddelapparatet, NAV, Viken fylkeskommune og andre miljøer som styrker kommunens næringsutviklingsarbeid.

Kommunedirektøren anbefaler at saken tas til orientering.

Lars Bjerke
kommunedirektør

Dokumentet er elektronisk godkjent.

Vedlegg:

Årsrapport 2022 fra Etablerertjenesten

¹⁹ Sak 0005/22 [Politiske møter og dokumenter | Asker kommune](#)



Saksprotokoll

Arivsak
23/00079

Saksbehandler
Elizabeth Lie

Behandlet av
1 Formannskapet

Møtedato **Saksnr.**
07.02.2023 35/23

Temaplan for næring - prioriterte aktiviteter og tiltak i 2023

Formannskapet har behandlet saken i møte 07.02.2023 sak 35/23

Behandling

Varaordfører Monica Vee Bratlie ønsket å få sin habilitet i saken vurdert. Formannskapet konkluderte enstemmig med at Bratlie var habil.

Næringssjef Asbjørn Flo besvarte spørsmål.

Innstillingen ble enstemmig vedtatt.

Vedtak

1. Asker kommunes arbeid med næringsutvikling videreføres i tråd med oversikten over prioriterte aktiviteter og tiltak i 2023.

Årsrapport 2022

Startup Asker og Bærum



INNHOOLD

	Side
0. Ansvar og organisering	3
1. Breddetilbud	5
2. Spesialtilbud	10
3. Andre ekstra tiltak	13
4. Verktøy inkl. spørreundersøkelse	14
5. Statistikk om brukerne	15
6. Klager, evalueringer og tilbakemeldinger	19
7. Økonomi	21

Rapporten er utarbeidet av Fredrik Brodtkorb og Hanne Nordal.

0. Ansvar og organisering

RE Gründerhus har hatt det juridiske og det operative ansvaret for Startup Asker og Bærum i 2022.

Startup Asker og Bærum, Bærum Næringsråd, Asker Næringsforening og Inclusion AS er solidarisk ansvarlig for leveransen gjennom egen forpliktende avtale. I 2022 har i tillegg til de nevnte også andre kursholdere bidratt med underleveranser.

Styringsgruppen



Arthur Wøhni
Kommunaldirektør samfunn,
Bærum kommune



Unni Larsen
Prosjektleder for
SmartCityBærum



Asbjørn Flo, næringssjef
Asker kommune



Tom Bratlie, Bratlie AS



Fredrik Brodtkorb,
AskersHus AS



Kristin Caroline Nilsen, Caroline Concept



Eli-Anne Kvamme, Mint Branding

Leverandørsiden

Førstelinetjeneste:



Hanne Nordal

Næringsfaglig vurdering



Bjørn Langvik



Hanne Nordal

Veiledere:



Fredrik Brodtkorb



Trine M. Skott-Myhre



Steinar Bustad



Aksel Aanensen



Paul Bø



Hilde Thorud (Pensjonert 31. mars 2022)

Ansvarlige for kurs, gründeruke og mentorprogram:



Fredrik Brodtkorb



Karin Skandsen



Trine M. Skott-Myhre



Aksel Aanensen

Faggruppen

Operatørene for Startuptjenestene i Viken har i 2022 hatt 4 koordineringsmøte. Erfaringsutveksling og faglige temaer har vært på agendaen. Et møte har foregått på Teams og 3 møter har foregått i Drammen. Faggruppen ledes av Viken fylkeskommune.

1. Breddetilbud

1.0. Individuell veiledning

Tjenesten tilbys i 46 uker, og normalt på dagtid.

206 samtaler
113 etablerere

I 2022 er det gjennomført 206 veiledningssamtaler med totalt 113 etablerere. Noen av samtalene i 2022 ble foretatt via web.

Det har i 2022 vært satt av minimum 2 timer per uke til veiledning hos hver «ordinære» leverandør. For internasjonale gründerere er det satt av 70 veiledningstimer per pr. Dog er satt av en ekstra ventil for at lovende gründerere ikke skal nektes plass grunnet oppbrukt 'kvote'.

Tallene er eksklusive de som er avklart og avhjulpet ved dialog med (kun) Førstelinjetjenesten. Enhver henvendelse for veiledning blir nøye avklart via førstelinjetjenesten.

Alle kan få opptil 2 timer gratis veiledning. Lovende gründere tilbys inntil 10 timer gratis veiledning. Individuell veiledning utover 10 timer må betales for. Ingen betaling ble avkrevd i 2022. De fleste samtalerne har en varighet på 1-2 timer.

27 gründere har fått bistand med 3 timer eller mer.

Hver etablerer oppfordres til å forberede seg til første møte og oppfølgingsmøter ved å lese relevante tilsendte linker og utføre tildelte hjemmelekser. Forberedelsen skjer etter avtale med Førstelinjetjenesten.

I forhold til folketall er det flest henvendelser fra etablerere som er bosatt i eller har sitt selskap i Asker.

Det er heller ikke i 2022 gjort noen analyse på i hvilken grad våre gründere lykkes bedre, like bra eller dårligere enn andre gründere i regionen.

Gjennom bruk av Growthwheel-verktøyet (CRM-system) følges etablererne opp, og noen veiledere har begynt en mer aktiv rolle med hjemmelekser og tidsplanlegging. Det er ikke krav om rapportering på faglig fremdrift på lovende gründere.

1.2 Næringsfaglig vurdering

73 næringsfaglige vurderinger

Næringsfaglige vurderinger som utføres for brukere knyttet til NAV er en sidetjeneste av Startup Asker og Bærum. Lokale stønadsmottakere vurderes.

I innværende har vi og tatt på oss ansvaret for å vurdere stønadsmottakere i Drammensregionen, ettersom disse mangler leverandør i sin kommune. Det er fortrinnsvis i kommunen eller fylkeskommunen hvor etableringen finner sted at kandidaten bør vurderes.

Næringsfaglige vurderinger anvendes av NAV som en del av grunnlaget for å vurdere om en støtteberettiget kan opprettholde dagpenger eller arbeidsavklaringspenger for etablering av egen virksomhet som alternativ til å være jobbsøker eller delta i annet arbeidsrettet tiltak. For mottakere av overgangsstønad kan vurderingen brukes når NAV skal ta stilling til om virksomheten kan godkjennes som yrkesrettet aktivitet.

Den som skal ha en vurdering av sin forretningside, må betale dette ved kr 1.800 + mva. per vurdering for å dekke kostnadene slik at tjenesten ikke belaster ordinær Startuptjeneste. Vurderingen skal foreligge senest innen 7 dager. Ordningen er digital ved at underlag innhentes av og formidles til Førstelinjetjenesten og godkjent personell med erfaring fra drift av egen virksomhet gir så sin vurdering digitalt på fastsatt skjema til den det gjelder – ikke til NAV.

Det er i 2022 gjennomført 73 næringsfaglige vurderinger av etableringsplaner.

Bruken av næringsfaglige vurderinger gjennom Startup Asker og Bærum er noe større i Drammen og Asker enn i Bærum. Dette skyldes blant annet at stønadsmottakere i Bærum også bruker annen leverandør.

1.3 Førstelinjetjenesten

Førstelinjetjenesten er åpen hver hverdag mellom kl. 08.00-15.30 for henvendelse via telefon 02314 eller på epost etablerer@askershus.no.

22 faglige henvendelser pr

Førstelinjetjenesten avklarer hjelpebehov/besvarer henvendelser, booker avtaler for veiledning, sender relevante linker med faglig informasjon til bruker i forkant av veiledningen, innhenter grunnlag og sjekker betaling av egenandel for næringsfaglig vurdering, holder kontakt med NAV saksbehandlere ved næringsfaglig vurdering samt øvrige offentlige aktører ved behov, sender ut

påminnelse ved kurs og veiledning, redigerer facebook og nettsiden for vår region, markedsfører tilbudene, koordinerer påmeldingslister til kurs og inkubatorsøknader, innhenter evaluering av veiledning og kurs, utarbeider statistikker, bistår med rapportering o.a.

Førstelinjetjenesten hadde i 2022 hele 2301 samtaler/sms og 2604 e-poster/facebook inngående, dvs. i gjennomsnitt cirka 22 per dag. Hver henvendelse blir besvart innen 24 timer.

Det er ikke notert tall på hvor mange unike brukere som henvendte seg i løpet av 2022.

Førstelinjetjenesten er et eksempel på svært god ressursutnyttelse som kommer mange til gode og som bidra til færre 'unødvendige' veiledningstimer, samt at de som henvender seg får en presis og rask avklaring på sine egne spørsmål. Spørsmål som svært ofte går langt utover Startuptjenesten – som f.eks. spørsmål om serverings- og skjenkebevilling.

1.4 Grunnkurs, på norsk og på engelsk

Kursene blir holdt på dagtid – over 3 timer. Det ble i 2022 også tilbudt grunnkurs som webinar der Korona-situasjonen tilsa det (Starten av året) Kursene er gratis med kaffe/te/vann og enkel servering.



12 kurs
67 deltagere

Det ble i 2022 gjennomført 8 grunnkurs på norsk og 4 grunnkurs på engelsk. Grunnkursene tar for seg råd og vink for planlegging og utvikling av forretningside og -modell, marked, økonomi og selskapsformer.

	Sted	Dato	Format
Grunnkurs, Asker Næringsforening	webinar	28.feb	ordinært
Grunnkurs, Bærum Næringsråd	Sandvika	10.mar	ordinært
Grunnkurs, Asker Næringsforening	Asker	27.apr	ordinært
Grunnkurs, Bærum Næringsråd	Sandvika	19.mai	ordinært
Grunnkurs, Asker Næringsforening	Asker	29.sep	ordinært
Grunnkurs, Bærum Næringsråd	Sandvika	20.okt	ordinært
Grunnkurs, Asker Næringsforening	Asker	10.nov	gründeruke
Grunnkurs, Bærum Næringsråd	Sandvika	07.des	ordinært
Grunnkurs på engelsk	Asker	07.apr	ordinært
Grunnkurs på engelsk	Asker	09.jun	ordinært
Grunnkurs på engelsk	Asker	13.okt	ordinært
Grunnkurs på engelsk	Asker	10.nov	gründeruke

Grunnkursene (på norsk) ble vekselvis gjennomført i Sandvika hos Bærum Næringsråd og i Asker av Asker Næringsforening. Kursholder i Bærum var Lars O. Nordal. I Asker var Trine Maren Skott-Myhre kursholder.

Grunnkursene som ble avholdt på engelsk ble gjennomført av Paul Bø.

Av de 10 fysiske kursene ble 6 avholdt i Asker og 4 i Bærum. Semesterets første grunnkurs ble holt som webinar.

Antall kursdeltakere har variert mellom 2 og 11.

På tross av noe uanmeldt frafall på fysiske kursene er det likevel de fleste som gir beskjed innen rimelig tid, hvilket det også oppfordres til i påminnelsen som sendes ut et par dager før kurset starter.

Selv om alle blir oppfordret (og får en link) til å gjøre en evaluering er svarprosenten lav.

1.5 Temakurs

Kursene gjennomføres fortrinnsvis på kveldstid – over opptil 3 timer.
Kursene er gratis med kaffe/te/vann og noe servering.

14 temakurs
177deltagere

Det ble i 2022 gjennomført 14 temakurs med til sammen 177 deltagere.
Antall deltakere har variert mellom 6 og 18.

Temaene har vært som følger:

Salgspitch	Webinar	28.feb	ordinært
Få butikken på nett	Sandvika	10.mar	ordinært
Grunnleggende juss og praktiske råd innen regnskap og rapportering	Asker	26.apr	ordinært
Finansiering for gründere	Sandvika	12.mai	ordinært
Presentasjon av din idé eller bedrift	Sandvika	19.mai	ordinært
Workshop med Impact StartUp	Sandvika	24.mai	ordinært
Hvordan bli en synlig, profesjonell og attraktiv aktør på LinkedIn?	Asker	13.okt	ordinært
Oppstartskurs for kommende sosiale entreprenører	Asker	08.nov	gründeruken
Grunnleggende juss for småbedrifter	Sandvika	09.nov	gründeruken
Forretningsplanen	Sandvika	09.nov	gründeruken
Strategisk kommunikasjon	Sandvika	09.nov	gründeruken
En reise gjennom markedsføring i ulike kanaler	Asker	10.nov	gründeruken
Salgspitch	Asker	10.nov	gründeruken
Praktiske råd for regnskap og rapportering for småbedrifter/ gründere	Asker	10.nov	gründeruken

Ansvarlig for temakursene har vært Bærum Næringsråd (5), Asker Næringsforening (6) og Askershus (3).

7 av temakursene har vært avholdt i Bærum, 6 i Asker og 1 ble avholdt som webinar.

På tross av noe uanmeldt frafall på de fysiske kursene er det likevel de fleste som gir beskjed innen rimelig tid, hvilket det også oppfordres til i påminnelsen som sendes ut et par dager før kurset starter.

Det er en utfordring på særlig webinarer at flere av de som er påmeldt likevel ikke tar del i opplegget. Det kan være opp til 40 % som ikke logger seg på.

I andre halvår har vi valgt å sende kurspåminnelse både på SMS og mail.

Selv om alle blir oppfordret (og får en link) til å sende inn en evaluering i etterkant av kurset er svarprosenten lav.

1.6 Gründerkafe / Gründerfrokost

3 gründerkafeer
1 gründerfrokost
56 deltakere

Gründerkafeene gjennomføres på kveldstid – over 2-3 timer, mens Gründerfrokost avholdes på morgningen- over opptil 4 timer.

Kursene er gratis med kaffe/te/vann og en enkel middag eller frokost. Gründerkafeene gjennomføres på et spisested (lukket arrangement).

Det ble i 2022 avholdt 3 gründerkafeer, mot 7 i 2021. Nytt av året er Gründerfrokost, hvilket ble arrangert under grunderuken. Antall deltakere har vært mellom 7 og 22.

Tema for alle foredragene har vært «Erfaring med å drive en vellykket bedrift» hvor en grunder forteller om hva han/henne har lykkes med og hva han/henne ikke fikk til. I etterkant av foredragene har deltagerne fått anledning til å stille spørsmål. Det ble avsatt rimelig tid til sparring deltagerne imellom. Tema for gründerfrokost har vært «Hvordan gå internasjonalt»

Ansvarlig for de avholdte gründerkafeene har vært RE Gründerhus, Asker Næringsforening og Bærum Næringsråd.

Gründerfrokost ble arrangert i Asker. Gründerkafe ble avholdt ved et tilfelle i Asker og to tilfeller i Sandvika.

På tross av noe uanmeldt frafall på de fysiske kursene er det likevel de fleste som gir beskjed innen rimelig tid, hvilket det også oppfordres til i påminnelsen som sendes ut et par dager før kurset starter.

I andre halvår har vi valgt å sende påminnelsen også på SMS.

Selv om alle blir oppfordret (og får en link) til å sende inn en evaluering er svarprosenten lav.

Foredragsholder	Sted	Dato	Format
Ronnie M.A.G. Larsen	Asker	20.apr	ordinært
King cofee	Sandvika	20.juni	ordinært
Schibsted Ventures, Infraspase, IN, Forskningsrådet m.fl	Asker	8 nov	ordinært
Toothfairy	Sandvika	9 nov	grunderuken

1.7 Seminar

Seminar går vanligvis over noe lengre tid og har et mer omfattende program enn temakurs og gründerkafe.

12 deltagere

Seminarene er gratis med kaffe/te/vann og noe servering.

Det ble gjennomført 1 seminarer i 2022 med tilsammen 12 deltakere. I forkant av seminaret ble det arrangert møte mellom Startuptjenesten og Virkemiddelapparatet. Vårt team fikk siste oppdateringer i.f.b.m. «oppstartveilederen» etc.

	Sted	Dato	Format
Starte og drive bedrift-dagen v/BRRG, Patenstyret, Skatteetaten og Norid	Asker	24.nov	ordinært

2.0 Spesialtilbud

2.1 Mentorprogrammet

Mentorprogram for 2022 er under planlegging. Asker næringsforening og Bærum næringsråd er ansvarlig og har i 2 semester rekruttert aktuelle mentorer.

2.2 Ekstrabevilgning Asker kommune

10 samlinger
33 deltakere

Asker formannskap besluttet som del av Askerpakke 2 i januar 2021 at Etablerertjenesten skulle styrkes med 0,5 mnok. Bærum kommune valgte andre løsninger for å styrke gründerskapet.

Der ble tidlig klart at de foreslåtte og besluttede ordninger måtte gjennomføres etter at pandemien var 'over', derfor ble 3 av aktivitetene gjennomført i 2022. Styringsgruppen fattet den 2.6.21 og 13.8.21 følgende vedtak:

- Praktisk salgskurs
- Gründerakademiet for Ingeniører og Teknologer
- Samlinger «Hvordan opprette egen nettbutikk»
- Startup på sosialt entreprenørskap for gründere(gjennomført i 2021)

	Sted	Dato
Praktisk salgskurs, del 1	Asker	12.jan
Praktisk salgskurs, del 2	Asker	19.jan
Praktisk salgskurs, del 3	Asker	26.jan
Gründerakademiet for Ingeniører og Teknologer. Samling nr 1	Asker	15.feb
Gründerakademiet for Ingeniører og Teknologer. Samling nr 2	Asker	22.feb
Gründerakademiet for Ingeniører og Teknologer. Samling nr 3	Asker	01.mar
Gründerakademiet for Ingeniører og Teknologer. Samling nr 4	Asker	08.mar
Hvordan opprette egen nettbutikk, samling 1	Asker	29.mar
Hvordan opprette egen nettbutikk, samling 2	Asker	30.mar
Hvordan opprette egen nettbutikk, samling 3	Asker	31.mar

2.3 Gründeruka

Gründeruka i Asker og Bærum ble avholdt 8-10 november med arrangementer på ulike steder i Asker og Bærum.

Arrangementene var gratis for deltakerne, og det ble servert kaffe/te/vann + frokost og lunsj. På kveldsarrangementene ble det servert kjeks og bakevarer.

Opplegget i Asker og Bærum besto av 11 arrangementer og hadde hele 198 påmeldinger.

Ideen bak å samle flere ulike arrangement over et fåtall dager er også å skape synlighet og omdømme.

I 2020 ble det gjennomført en StartUp festival gjennom et samarbeid med de andre operatørene i gamle Akershus. Den gang var det 11 arrangement i Asker og Bærum med 162 påmeldte. Siden synergieffekten mellom Asker/Bærum og Romerike var liten og budsjettforutsetningene hos kommunene i 2021 og 2022 var forskjellige, valgte Asker og Bærum å kjøre en egen markering i 2021 og 2022. Gründeruka er for øvrig et opplegg som kjøres flere andre steder i landet også – med forskjellig innhold og form.

Arrangementene kom til gjennom et samarbeid med operatørene av Startup Asker og Bærum og det ble lagt vekt på å benytte også nye krefter for faglig innhold.

Av de 11 arrangementene som ble gjennomført hadde var det 35vdeltagere på det meste, og 2 på det laveste. LinkedIn og Facebook ble benyttet som til markedsføring. Det skapte flere.

GRÜNDERUKA I ASKER OG BÆRUM 8 - 10 NOVEMBER 2022 PROGRAM

Gründerfrokost: Hvordan som gründer gå internasjonalt.

Planlegger ditt selskap større innovasjonsprosjekter, utviklingsprosjekter og samarbeidsprosjekter? Har dere planer om å utvide internasjonalt?

Bli med på gründerfrokost og få nyttige tips.

Dato: 08/11/2022

Oppstartskurs for kommende sosiale entreprenører

Vurderer du å starte for deg selv og har en idé som bidrar til å løse sosiale eller samfunnsmessige utfordringer? Bli med på kurs og få nyttige tips.

Dato: 08/11/2022

Forretningsplanen

Forretningsplanen er først og fremst et verktøy for deg selv, men den er også nyttig når du skal presentere idéen din for banker, samarbeidspartnere, myndigheter og lignende.

Dato: 09/11/2022

Gründerkafé; "Erfaring med å starte en vellykket bedrift"

Få meg deg noen nyttige tips fra en erfaren gründer.

Dato: 09/11/2022

Grunnleggende juss for småbedrifter

En grunnleggende leksjon innen juss.

Dato: 09/11/2022

Strategisk kommunikasjon

Hvordan presenterer du din forretningsidé på best mulig måte? I dette kurset får du nyttige tips. Dato: 09/11/2022

En reise gjennom markedsføring i ulike kanaler

Et inspirerende kurs inkludert work shop.

Dato: 10/11/2022

Sted: Kurs

Arrangør: Asker og Bærum

Grunnkurs i etablering 10.november

Grunnkurset tar for seg det viktigste du trenger å vite før du starter egen bedrift.

Dato: 10/11/2022

Praktiske råd for regnskap og rapportering for småbedrifter/gründere

Leksjonen gir deg nyttige tips innen regnskap og rapportering

Dato: 10/11/2022

Salgspitch

Lær hvordan levere en SalgsPitch som gir resultater.

Dato: 10/11/2022

Startup course for entrepreneurs in English November 10

The main themes in the startup course are personal clarification, corporate forms (what suits me?), formal requirements, rights and obligations (including company registration) and introduction to business plan (key elements).

Dato: 10/11/2022

TILBAKEMELDINGER FRA DELTAKERNE

GRÜNDERUKA I ASKER OG BÆRUM

«Alt! Nyttig + utrolig inspirerende og dyktig foredragsholder»

«Veldig god kursleder. Han har erfaring fra næringslivet på godt og vondt»

« Litt tekniske utfordringer, men ellers bra»

« Et innlegg var noe ustrukturert, men de 3 andre var meget relevant og bra»

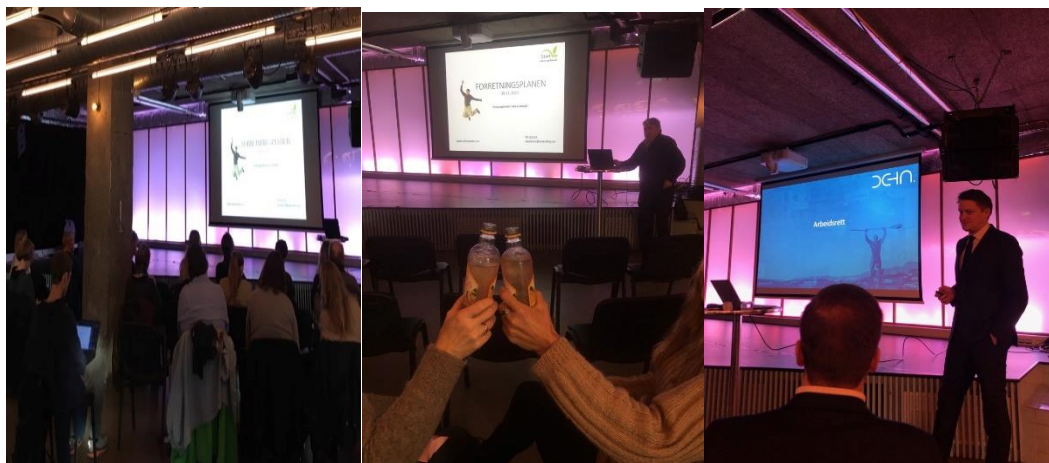

3 Andre ekstra tiltak

3.1. Aktiv bruk av Facebook og LinkedIN, Asker og Bærum

Vår lokale Facebook i Asker og Bærum har alltid linket opp til kommende arrangement, men vi har også ønsket å gå videre med å spre nyttig faglig informasjon og tips.

I 2022 er dette som i 2021 gjort systematisk og ved stor tyngde. Antall følgere har økt og er per d.d. 946.

I andre kvartal av 2022 har vi opprettet en LinkedIN-profil for Startup Asker og Bærum.

Ansvarlig for lokal Facebook er Hanne Nordal. Fredrik Brodtkorb og Karin Skandsen administrer LinkedIn-profilen.

3.2

Etablerertjenesten i Asker og Bærum hadde gjennom 2022 en gjennomgang og diskusjon om profil og markedsføring. Etter samtaler med Viken Fylkeskommune og andre aktører besluttet styringsgruppen å endre profil og navn til Etablerertjenesten til «Startup Asker og Bærum». Dette ble implementert i løpet av høsten 2022.

3.3

Viken Fylkeskommune bevilget 200.000,- i ekstrabevilgninger for koronatiltak. Disse bevilgningene ble besluttet av styringsgruppen skulle gå til 2 ting:

- Mentorordning for næringslivet. Dette ble igangsatt i 2002 og vil gjennomføres i løpet av 2023.
- Endring og gjennomføring av profil. Lansering av Startup Asker og Bærum, samt profilering.

4. Verktøy

4.1 Systemer

Startup Asker og Bærum har benyttet Growthwheel i forbindelse med veiledning, hvilket også benyttes av de fleste Siva-godkjente næringshager landet rundt.

Verktøyets hensikt er å bistå bedriftsveiledere med å hjelpe selskaper med å ta avgjørelser og iverksette tiltak. Veiledere og førstelinjetjenesten er sertifisert, og dermed i posisjon til å kunne benytte verktøyet. 1 2022 har vi valgt å redusere antall medlemsskaper i Growthwheel til en da kostnadene per lisens er forholdsvis store.

For evaluering av veiledning og kurs benyttes Sveve etterfulgt av Survey Monkey. Kandidatene deler anonymt sin opplevelse av tilbudene ved å besvare tilsendt SMS. Vi gjør bruker oppmerksom på at deres respons behandles konfidensielt samt at svarene forblir anonyme.

Statistikkføring og oppfølging har derfor vært basert på bruk av ulike (lokale) regneark, og har vært koordinert av hver enkelt delregion i tidligere Akershus.

Det skjer ingen rapportering gjennom verktøy eller på annen måte for i hvilken grad Etablerertjenesten bidrar til at flere gründere lykkes.

Hjemmesiden, facebook, www.startupviken.no med informasjon og med påmeldingsmogul har i 2022 blitt driftet av Viken fylkeskommune. Hver Startuptjeneste i tidligere Akershus har hatt admin-tilgang. All påmelding til tilbud og aktiviteter i nye Asker og Bærum har skjedd via denne siden.

Viken fylkeskommune besluttet sommeren 2022 at bookingsiden gjennom den skulle legges ned fra 30.11. Startup Asker og Bærum brukte høsten 2022 til å utvikle og lage et eget system for informasjon og bokking av kurs og veiledninger.

Asker og Bærum har i 2022 driftet egen facebook-side. Faglig info, arrangementer og tips ble publisert. Siden har nå 942 følgere. 837 personer liker siden.

Etablerertjeneesten har i 2022 opprettholdt den lukkede facebook gruppen for Asker og Bærum. Siden ble opprettet i 2020 og har en moderator som følger opp. Hensikten er å inspirere til flere bedriftsetableringer i Asker og Bærum. Nærmere 250 aktive medlemmer.

5. Statistikk om brukerne (personene)

5.1 Kjønn

- ❖ Kvinnene er i flertall. Gjelder nesten alle tilbud
- ❖ 62% av brukerne er kvinner

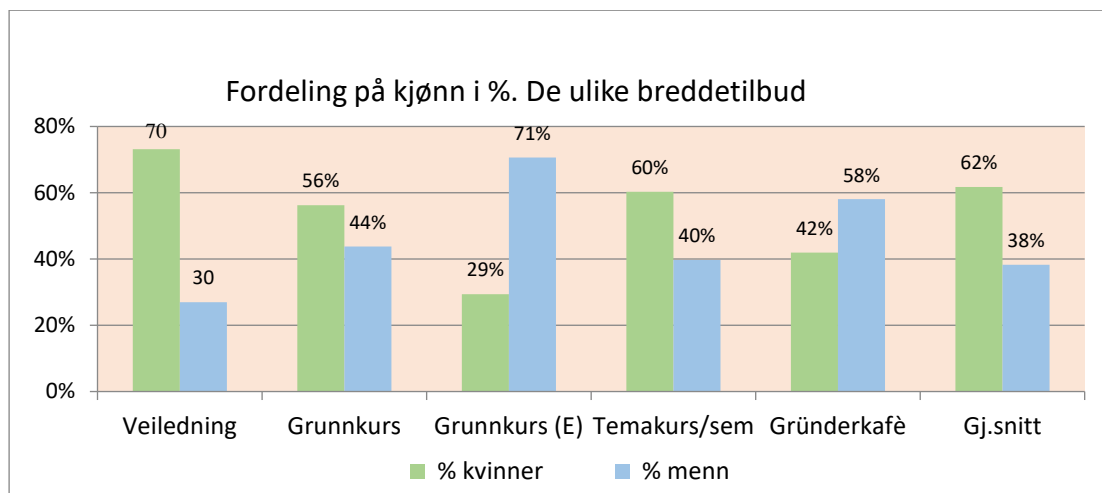

Grunnlagsdata er basert på påmeldte som oppga komplette personalia

5.2 Bosted

- ❖ Noen flere brukere i Asker enn i Bærum
- ❖ Hele 14,4 % av brukerne hørte ikke hjemme i Asker og Bærum

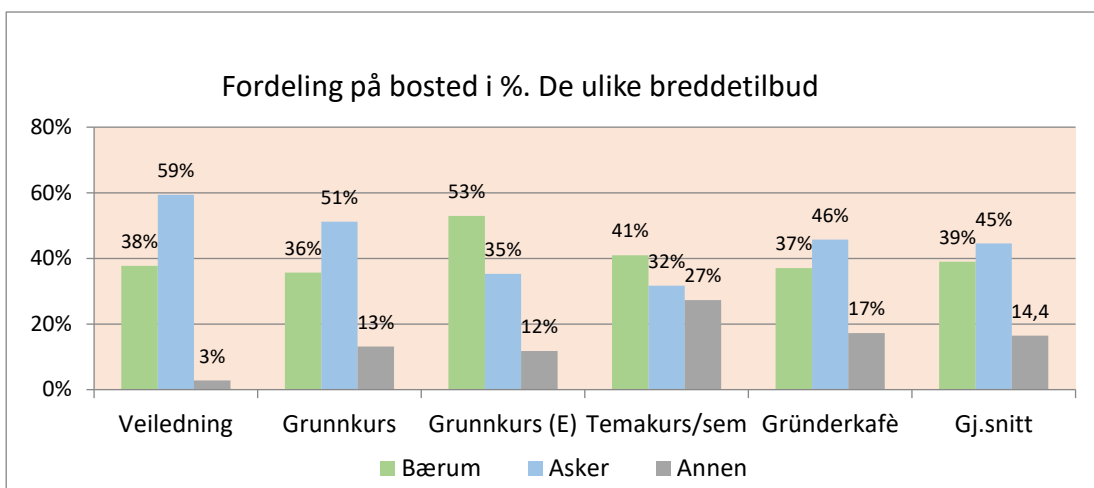

Grunnlagsdata er basert på påmeldte som oppga komplette personalia

5.3 Alder

- ❖ Brukere og deltagere er voksne. Flest er i aldersgruppen 45-66 år, slik som i 2021.

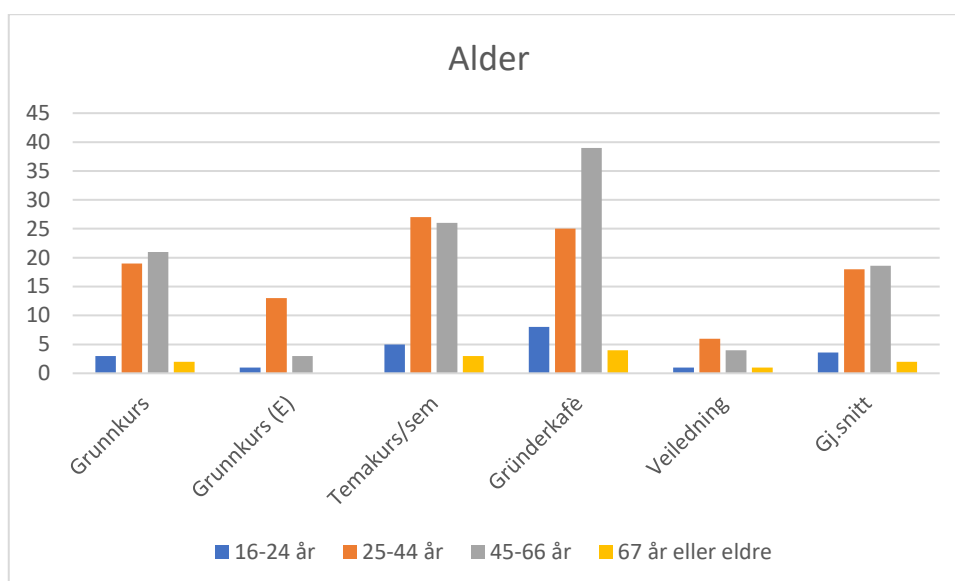

Grunnlagsdata er basert på påmeldte som oppga komplette personalia

5.4 Utdanningsnivå

- ❖ Høyt utdanningsnivå på brukerne – og det er økende på særlig det høyeste nivået
- ❖ Litt over halvparten har utdanning på høyskole/universitet > 4 år
- ❖ Deltagerne på engelsk, temakurs/seminarer og gründerkafè har høyest utdanningsnivå

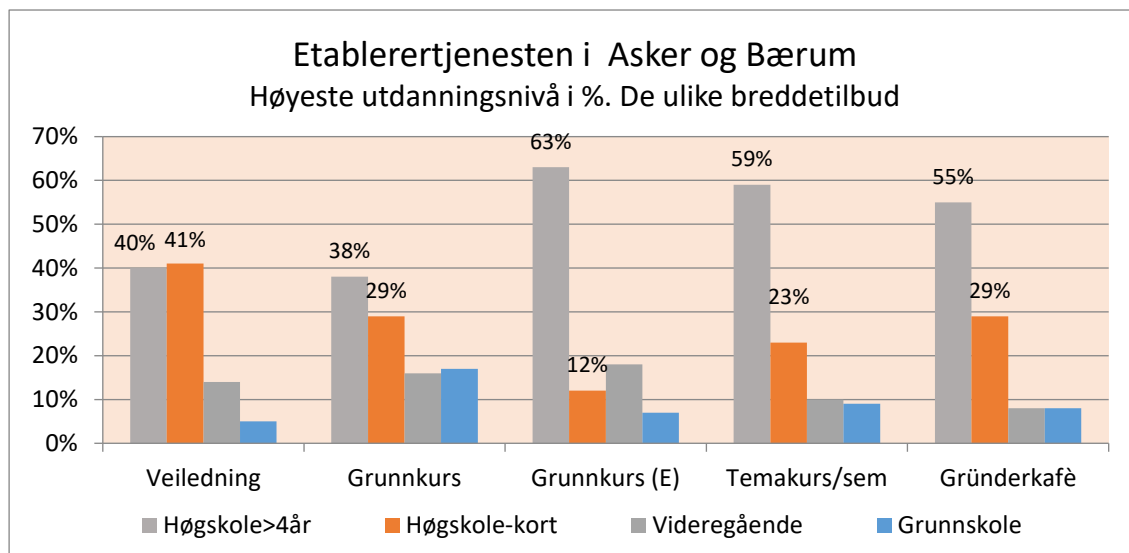

Grunnlagsdata er basert på påmeldte som oppga komplette personalia

5.5 Statsborgerskap

- ❖ 77 % av brukerne har norsk statsborgerskap. Det er omtrent det samme som i 2021.

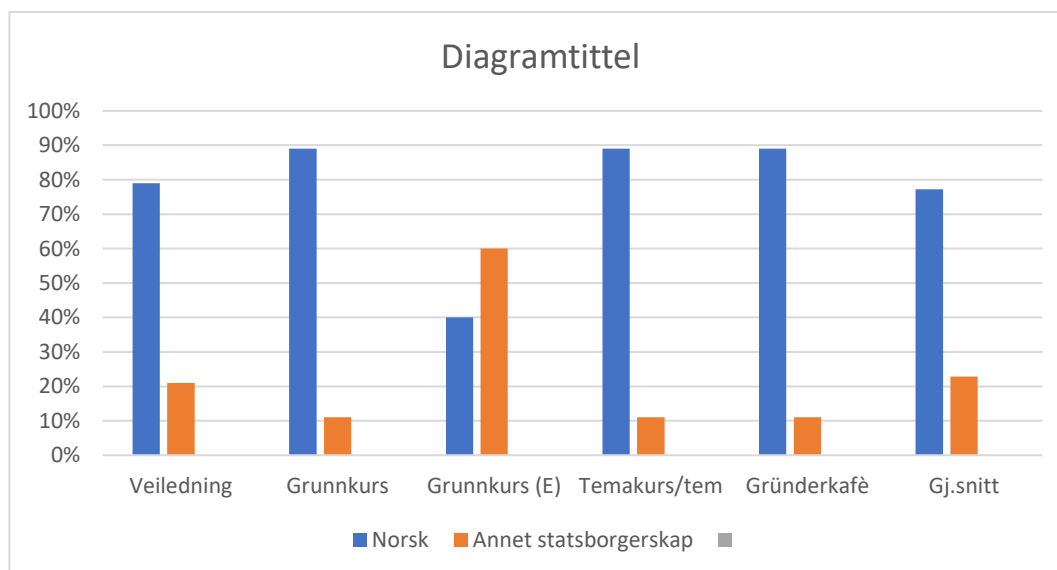

Grunnlagsdata er basert på påmeldte som oppga komplette personalia

5.6 Bransje

De som valgte å oppgi bransje i forbindelse med påmelding til veiledning og/eller kurs hadde følgende fordeling (kun marginale endringer fra 2021):

- Helse 16 %
- Informasjon og kommunikasjon 7 %
- Personlig tjenesteyting 13 %
- Forretningsmessig tjenesteyting: 9 %
- Undervisning 1 %
- Varehandel 7 %
- Uoppgitt 18 %

5.7 Arbeidssituasjon/ kjennskap til tjenesten.

Arbeidssituasjonen til veileningskandidatene er som følger;

45% har deltids eller heltidsjobb, mens 55 % er uten jobb. Kandidatene som ikke er i jobb mottar dagpenger /arbeidsavklaringspenger, uføretrygd, overgangstønad eller pensjon. Kun to lever kun av oppsparte midler.

Kandidatene har oppgitt følgende at følgende kilder ga dem kjennskap til tjenesten;

Innovasjon Norge	27 %
FB/linkedin	18 %
NAV	19 %
Kommunen	10 %
Venner og kjente	18 %
Annet	8 %

5.8 Øvrig henvisning til aktiviteter og oppfølgingstid for etablerere med stort potensial

Markedsføringsaktiviteter

I over 70 % av tilfellene er det henvist til Innovasjon Norge, Doga, Norid, Skatteetaten m.m.

Nettverksaktiviteter. Det er er i 10% av tilfellene tipset om nettverksaktiviteter (Nettverksdager etc.)

Over 60 % av kandidatregisteret er tipset om kurs. Ved innmelding av veiledning og kurs kan bruker akseptere mottakelse av kursreklame.

Anslagsvis oppfølgingstid for etablerere med stort potensial er i 70% av tilfellene over et år.

6. Klager, evalueringer og tilbakemeldinger

Som et tilbud som er finansiert av det offentlige skal AskersHus på vegne av det offentlige ha oversikt over og motta behandling av klager. Det har ikke vært mottatt skriftlige klager i 2022.

Det er mottatt et par-tre muntlige klager på forelesere og veiledere. Ved oppfølging har ikke disse ønsket å videreføre sin klage.

Noen forbedringspunkter får vi imidlertid kjennskap til gjennom evalueringer. Eksempler er:

Hva likte du minst med kurset?

«Tempoet på forelesningene gikk raskere og raskere. Det virket etter hvert som om dem bare skulle komme igjennom»

Hva likte du minst med kurset?

«Litt rotete i siste del, ellers bra»

Det er lagt opp til evalueringer gjennom tilbakemelding på SMS for kandidater på individuell veiledning og for alle deltakere på alle kurs/arrangementer.

Tilbakemeldingen er frivillig, men dog med en sterk hentydning om at vi ser det som svært ønskelig med tilbakemelding.

For kurs og arrangementer får deltagere tilsendt SMS like før kursslutt. Kursleder gjør oppmerksom på SMS-en. For individuell veiledning sendes SMS vedørende evaluering kvartalsvis.

Vi lykkes i 2022 ikke godt nok med å få tilstrekkelig mange svar på alle arrangement slik at evalueringen kunne bli faglig god nok. For veiledning var svarene så få at evalueringene ikke kan brukes.

Antall tilbakemeldinger/evalueringer er som følger:

6.1 Evaluering individuell veiledning, 113 unike brukere gjennom 206 samtaler:

Bare 10 svar fra 113 nye brukere:

Disse (10) var svært fornøyd med både nytten av veiledningen, hvordan de ble mottatt ved henvendelse v/epost og på telefon. Av de responderende tok flesteparten sikte på å starte et AS.

Med en svarprosent på 9 kan evalueringen imidlertid ikke tillegges noen vekt.

6.2 Evaluering grunnkurs, temakurs, gründerkafe og seminarer - i alt 41 arrangementer

6.2.1 Grunnkursene på engelsk og norsk

21 svar fra 67 deltagere, dvs. en svarprosent på ca. 31.

Svarene viser høy grad av tilfredshet. Deltagerne svarer både at de har lært noe nytt og (alle) at de anbefaler kurset videre til andre.

På en skala fra 1-5 ble arrangementene vurdert til 4.

Andre tilbakemeldinger på grunnkurs;

«Fin startleksjon. Informasjonen om Forskningsrådet var spesielt nyttig for meg.»

«God presentasjon og formelle rettigheter og krav.»

6.2.1 Temakurs, seminarer og gründerkafe/gründerfrokost

37 svar fra 189 deltagere på temakurs og seminarer, dvs. en svarprosent på ca 20.

8 svar fra 56 deltagere på gründerkafe, dvs. en svarprosent på ca 14.

Evalueringen for temakurs og gründerkafe viser også høy grad av tilfredshet. Dyktige foredragsholdere har gitt nyttige leksjoner. Temaene har vært tilpasset etablerernes behov for økt kompetanse innen blant annet markedsføring og regnskap.

Andre tilbakemeldinger på temakurs:

«Inspirerende og flink kursleder»

Andre tilbakemeldinger på gründerkafe:

«God stemning»

«Presentasjonen var positiv og optimistisk. En god veiviser for oss i oppstartsfasen.»

6.2.3 Gründeruken i Asker og Bærum høsten 2022

Det ble foretatt evalueringer av arrangementene i Gründeruken.

Disse resultater er tatt med ovenfor. Tilbakemeldingene har vært generelt gode.

Noen av tilbakemeldingene;

Hva likte du best mer kurset?

«Ny informasjon om finansiering»

Hva likte du minst med kurset;

«For dårlig tid til å stille spørsmål!»

7 Økonomi

Rammen for avtalen til Startup Asker og Bærum er på 1.620.000,- per år, med en ekstrapott på 500.000,- over 3 år som styringsgruppen disponerer.

I tillegg kom det bevilgning fra Viken fylkeskommune på 200.000,- til koronatiltak.

Foreløpig regnskap per 31.12.2022 foreligger allerede nå.

Avtalt for 2022	1 620 000
Ekstrabevilgning Viken, korona	200 000
Bruk av ekstramidler, Gründeruken	39 000
Bruk av ekstramidler, hjemmeside og booking	50 000
Bruk av ekstramidler, presentasjoner VGS	20 000
SUM	1 929 000

Der bruk av ekstrabevilgning ble besluttet av styringsgruppen.

I tillegg kommer kommunenes kostnader til styring og kontroll.



Saksframlegg

Arkivsak
23/00806-1

Saksbehandler
Elizabeth Lie

Behandles av
Formannskapet

Møtedato
07.02.2023

Opprettelse av et næringsutviklingsfond som skal fremme innovasjon og omstilling og bidra til lokale arbeidsplasser

Kommunedirektørens forslag til vedtak:

1. Asker kommune oppretter et næringsutviklingsfond for bedrifter som et ledd i oppfølgingen av temaplan for næring.
2. Vedlagte statutter for Asker kommunes næringsutviklingsfond vedtas. Kommunedirektøren gis fullmakt til å behandle innkomne søknader i tråd med statuttene. Kommunedirektøren vil rapportere på fondets utvikling og bruk av midler i form av en årsrapport.
3. Fondet finansieres gjennom Asker kommunes årlige økonomi- og handlingsprogram.

1. Sammendrag og konklusjon

Asker kommune har vedtatt å utrede et næringsutviklingsfond og denne saken svarer på hvordan et slikt fond kan bygges opp. Fondet foreslås innrettet mot innovasjon og omstilling i Askersamfunnet, være utløsende for tilskudd fra andre og bidra til at næringslivet i Asker utvikler seg på en bærekraftig og fremtidsrettet måte, med mer fokus på sirkulærøkonomi. Hovedmålet med tildelingene fra fondet er å fremme innovasjon og omstilling og å bidra til at det etableres flere lokale arbeidsplasser i Asker.

Midler til fondet være gjenstand for vurdering i de årlige budsjettbehandlingene i kommunen. Tildelinger fra fondet skal være på mellom kr. 100 000,- og kr. 1 mill. Kommunedirektøren gis fullmakt til å behandle søknader i samarbeid med

en ekstern jury. Det blir lagt frem en rapport til Formannskapet hvert år som redegjør for den støtten som er innvilget.

2. Bakgrunn for saken/saksopplysninger

Asker kommunes temaplan for næring 2020-2032 (heretter omtalt som temaplan næring) og etterfølgende sak om prioritering av tiltak fra temaplanen i formannskapet 11.01.2022 har et tiltak som lyder: «*For å sikre utvikling av næringsområder med særlige muligheter, skal Asker kommune utrede og foreslå statutter og modell for et næringsutviklingsfond*».¹ Denne saken tar for seg bakgrunn for, målsetning med og statutter for et slikt fond. Fondets mål er å bidra til innovasjon og omstilling i Askers næringsliv og i særlig grad bidra til at det skapes flere lokale arbeidsplasser.

Erfaringer fra koronapandemien

Asker kommune høstet gode erfaringer gjennom koronapandemien ved at søknader om støtte fra bedrifter ble gjort betinget av finansiering fra virkemiddelapparatet, eksempelvis fra Innovasjon Norge, DOGA² og Forskningsrådet. På den måten ble tilskuddsmidler fra Asker kommune utløsende for mer lokal verdiskaping enn det som ellers ville vært tilfelle samt at kvaliteten på søknadene ble vurdert av kompetansemiljøene i virkemiddelapparatet. Av 73 søkere på tre ordninger ble 35 bedrifter innvilget tilskudd begrenset oppad til kr 300.000.

Gjennom disse tre ordningene i 2020/2021 ble Askersamfunnet tilført investeringer på ca. kr. 5 mill. fra Asker kommune og ca. kr. 5 mill. fra virkemiddelapparatet. I tillegg kom egeninnsats fra de 35 bedriftene på om lag kr. 10 mill.

Næringsutviklingsfond i sammenlignbare kommuner

Flere kommuner arbeider med å i større grad formalisere arbeidet rundt utviklingsmidler til næringslivet. Mange benytter portalen www.regionalforvaltning.no for innhenting av data knyttet til søknadens formål, data om søker, rapportering og andre formalia.³

Kommuner som de siste årene har opprettet næringsutviklingsfond/støtteordninger er eksempelvis Ringerike, Ringsaker, Skien, Arendal, Grimstad, Frøya og Fredrikstad. Lillestrøm kommune har hatt en mindre omfattende ordning og planlegger en revitalisering fra 2023. Bærum kommune opprettet i 2016 et innovasjonsfond på kr. 10 mill. som er årlig tilgjengelig. Fondet til Ringerike

¹ Politisk sak 0005/22 [Politiske møter og dokumenter | Asker kommune](#)

² DOGA er en del av regjeringens virkemiddelapparat for innovasjon og verdiskaping og fremmer god bruk av design og arkitektur i Norge for å skape fremtidens nye, grønne og lønnsomme løsninger.

³ [Startside \(regionalforvaltning.no\)](http://www.regionalforvaltning.no)

kommune hadde en størrelse på kr. 8 mill. For de mindre kommunene er beløpene oftest i størrelsesorden kr. 1-2 mill. per år som blir finansiert over de årlige handlingsprogrammene.

Innretningen og organiseringen hos kommunene er noe forskjellig. Noen av kommunene har opprettet eget AS, eksempelvis for investeringer med eierskap i lovende bedrifter. Andre samarbeider med nabokommuner i et regionalt næringsområde gjennom et interkommunalt samarbeid (IKS). De fleste har formalisert ordningene i egen basisorganisasjon.

Innretning på et næringsutviklingsfond i Asker kommune

Næringsutviklingsfondet skal fremme innovasjon og/eller omstilling i Askersamfunnet. Fondet skal rette seg inn mot de innsatsområdene Asker kommune har vedtatt for næringsutviklingen og som ligger i temaplan næring (se figur under). Å styrke utviklingen i retning sirkulærøkonomi er et viktig element. Fondets hovedmål er å bidra til flere lokale arbeidsplasser i Asker kommune gjennom å fremme etablering av ny virksomhet og/eller videreutvikle eksisterende bedrifter. Tildelinger fra fondet skal være utløsende for annen tilleggsfinansiering fra virkemiddelapparatet eller det private næringsliv og omvendt.



Hovedprinsipper for tildeling fra fondet:⁴

- Tiltaket må være til innovasjon og/eller omstilling
- Tiltaket må bidra til at det skapes flere lokale arbeidsplasser og at Askersamfunnet utvikler seg i bærekraftig retning

⁴ Konkrete statutter for fondet er vedlagt denne saken i Vedlegg 1.

- Søker må være AS (eller enkeltpersonsforetak hvis søker er innen landbruk) og ha hovedvirksomhet i Asker
- Minste søknadsbeløp er kr.100.000,-
- Maksimum tildeling er på kr. 1 mill. pr. tildeling pr. år
- Kommunens bidrag skal være utløsende for annen tilleggsfinansiering og omvendt
- Samlet offentlig støtte skal som hovedregel ikke overstige 50 %, og aldri overskride 75 %
- Det kan ikke gis utviklingsmidler til gjeldssanering, drift eller til kommunale oppgaver
- Det kan ikke gis utviklingsmidler til garantier eller til kommunal aksjetegning i private bedrifter
- Innvilgede søknader faller innenfor regelen om bagatellmessig støtte
- Det stilles krav om rapportering på regnskap og oppnådde resultater
- For å bistå i tildelingsprosessen etableres en rådgivende ekstern jury
- Årlig tilskudd til næringsutviklingsfondet fastsettes gjennom behandling av økonomi- og handlingsprogram
- I utgangspunktet legges det opp til at det skal være to søknadsfrister i året

Tjenesteområde Medborgerskap og virksomhet kultur, idrett og frivillighet i Asker kommune gjennomførte i 2021/22 en harmonisering av alle sine tilskuddsordninger. Gjennom kommunestyrevedtak 01.02.22 ble det besluttet hvilke hovedprinsipper som skal gjelde for tilskuddsordningene med en prøveordning på to år.⁵ Det ble utarbeidet retningslinjer for hvem som kan søke, dokumentasjonskrav, søknadsfrister, klageadgang samt en søkeportal på kommunens webside. Denne portalen kan, med mindre justeringer, også anvendes for næringsutviklingsfondet.⁶

Finansiering av et næringsutviklingsfond

Næringsutviklingsfondet vil være en del av den årlige behandlingen av økonomi- og handlingsprogram i Asker kommune. Beløp for kommende år fastsettes som en del av budsjettbehandlingen. Det skal i den forbindelse vurderes i hvilken grad deler av utbytte fra kommune næringssselskaper kan benyttes inn i finansiering av fondet.

Midlene Formannskapetets bevilget til næringslivet som en forskuttering av statlige koronamidler ble ikke benyttet fullt ut i 2022. Ved utgangen av året gjensto kr. 3,5 mill. som udisponert. Finansiering av midler til næringsutviklingsfond for 2023 vil bli vurdert i forbindelse med 1. tertialrapport 2023. For 2024 og senere år vil erfaringer fra 2023 legges til grunn, og midler tilføres næringsutviklingsfondet som del av den ordinære budsjettbehandlingen.

⁵ Sak 0011/22 [Politiske møter og dokumenter | Asker kommune](#)

⁶ [Aktivitetspotten: prosjekt- og aktivitetstilskudd | Asker kommune](#)

3. Sakens relevans for de tre bærekraftsdimensjonene

Et bærekraftig næringsliv med fremgang og vekst er avgjørende for at Asker skal opprettholde og finansiere gode og velfungerende lokalsamfunn. Privat og offentlig sektor må innrette seg mot et samfunn med global konkurransedyktighet, grønn vekst og lave utslipp. Grønn vekst er økning i den typen økonomisk verdiskaping som gir lavere samlede miljøbelastninger. Lokale arbeidsplasser bidrar dessuten til kortere reiseveier for innbyggerne og på den måten mindre miljøbelastninger.

FNs bærekraftsmål deles inn i tre dimensjoner; økonomisk bærekraft, sosial bærekraft og miljømessig bærekraft. Et næringsutviklingsfond vil kunne bidra til å styrke alle tre dimensjonene gjennom hvilke premisser som legges til grunn for tildelingene og hvilke satsinger som får støtte fra fondet. De åtte satsingsområdene fra temaplan for næring ligger til grunn for tildeling gjennom fondet og disse retter seg inn mot utviklingen av et bærekraftig næringsliv i Asker.

4. Tidligere behandling

Saken er ikke behandlet tidligere i Asker kommune. Saken må imidlertid ses i sammenheng med sak 0005/22 [Oppfølging av temaplan for næring - pågående prosesser og prioritering av tiltak i 2022](#)⁷ der utredning av et næringsutviklingsfond ble vedtatt. Denne saken er en direkte oppfølging av vedtaket.

Det vil i 2023 bli utarbeidet en tilsvarende sak om oppfølging av temaplan næring og der vil næringsutviklingsfondet inngå i porteføljen av tiltak som iverksetter temaplanen.

5. Kommunedirektørens vurdering

Kommunens rolle overfor næringslivet er å være en pådriver og en premissleverandør i tillegg til å være en god rollemodell og stille krav, eksempelvis knyttet til innovasjon og bærekraft. Et næringsutviklingsfond vil, slik kommunaldirektøren ser det, være et svært godt virkemiddel for å bidra til utvikling av næringslivet i Asker i ønsket retning og dessuten bidra til flere lokale arbeidsplasser.

Kommunedirektøren vil imidlertid peke på at det er utfordrende tider for Asker kommune økonomisk og at tildelinger til fondet vil måtte vurderes på lik linje med andre samfunnsviktige utviklingsoppgaver kommunen skal arbeide med.

⁷ Sak 0005/11 [Politiske møter og dokumenter | Asker kommune](#)

Kommunedirektøren anbefaler derfor at det i behandlingen av første tertialrapport vurderes om foreløpig ubenyttede koronamidler kan tilføres fondet og at videre finansiering behandles i de årlige økonomi- og handlingsprogrammene.

Lars Bjerke
kommunedirektør

Dokumentet er elektronisk godkjent.

Vedlegg: Vedlegg:

Statutter for Asker kommunes næringsutviklingsfond
Etablerertjenesten årsrapport 2022

Statutter for Asker kommunes næringsutviklingsfond
Årsrapport 2022 fra Etablerertjenesten



Saksprotokoll

Arivsak
23/00806

Saksbehandler
Elizabeth Lie

Behandlet av
1 Formannskapet

Møtedato **Saksnr.**
07.02.2023 36/23

Opprettelse av et næringsutviklingsfond som skal fremme innovasjon og omstilling og bidra til lokale arbeidsplasser

Formannskapet har behandlet saken i møte 07.02.2023 sak 36/23

Behandling

Næringssjef Asbjørn Flo besvarte spørsmål.

Varaordfører Monica Vee Bratlie ønsket å få sin habilitet i saken vurdert. Formannskapet konkluderte enstemmig med at Bratlie var habil.

Marianne Riis Rasmussen (A) fremmet følgende forslag til tillegg i punkt 2:
I tildeling legges vekt særlig på lokal næringsutvikling og arbeidsplasser. Asker Næringsforening bør inviteres til å gi innspill og assistanse til søknadsfasen for lokale søkere som har behov for det.

Ole Jacob Johansen (FrP) fremmet forslag til nytt punkt 4:
Saken oversendes kommunestyret for endelig behandling.

Innstillingens punkt 1 ble enstemmig vedtatt.

Innstillingens punkt 2 ble enstemmig vedtatt.

Riis Rasmussens forslag fikk 4 stemmer (A,MDG,SV), og falt.

Innstillingens punkt 3 ble enstemmig vedtatt.

Johansen forslag fikk 1 stemme (FrP), og falt.

Vedtak

1. Asker kommune oppretter et næringsutviklingsfond for bedrifter som et ledd i oppfølgingen av temaplan for næring.
2. Vedlagte statutter for Asker kommunes næringsutviklingsfond vedtas. Kommunedirektøren gis fullmakt til å behandle innkomne søknader i tråd med statuttene. Kommunedirektøren vil rapportere på fondets utvikling og bruk av midler i form av en årsrapport.
3. Fondet finansieres gjennom Asker kommunes årlige økonomi- og handlingsprogram.

Statutter for Asker kommunes næringsutviklingsfond

Formål med fondet

Asker kommunes næringsutviklingsfond har som formål å støtte innovasjon og omstilling slik at Askers næringsliv beveger seg i en bærekraftig retning og det skapes flere lokale arbeidsplasser.

Hvem kan søke?

Aksjeselskap, og enkeltpersonsforetak innen landbruk, med hovedvirksomhet i Asker kommune kan søke støtte fra fondet.

Hva kan det søkes støtte til?

Det kan søkes støtte til tiltak som fremmer innovasjon og omstilling i Asker samfunnet og som bidrar til at næringslivet i Asker utvikler seg på en bærekraftig og fremtidsrettet måte.

Tiltaket skal rette seg inn mot de innsatsområdene Asker kommune har vedtatt for næringsutviklingen og som ligger i temaplan næring.

Tiltaket skal bidra til å skape lokale arbeidsplasser og fremme etablering av ny virksomhet og/eller omstilling av eksisterende bedrift.

Tiltaket må ha innovasjonshøyde, være forbundet med reell risiko og ha et realistisk markedspotensial.

Støtte fra Asker kommune skal være utløsende for annen tilleggsfinansiering fra virkemiddelapparatet eller det private næringsliv – og vice versa,

Minimum søknadsbeløp er kr.100.000,-. Maksimum søknadsbeløp som kan tildeles er kr. 1 mill. pr. år.

Samlet offentlig støtte skal som hovedregel ikke overstige 50 %, og aldri overskride 75 %. Egeninnsats kan føres etter de satser som gjelder hos Innovasjon Norge.

Innholdet i søknaden

Alle søknader til fondet skal inneholde en beskrivelse av tiltaket det søkes om tilskudd til, inkludert målsettinger for tiltaket og relevans for næringsutviklingsfondets formål.

Videre skal søknaden inneholde:

- Plan for gjennomføring, herunder aktiviteter, tidsplan, organisering og samarbeidspartnere
- Forventede resultater
- Budsjett for tiltaket, herunder drifts- og finansieringsplan
- Søknadssum

- Opplysninger om eventuelle andre tilskudd fra det offentlige som er innvilget de siste tre årene, og annen relevant informasjon knyttet til reglene om bagatellmessig støtte

Sluttrapport og begrensninger

Det stilles krav om rapportering på regnskap og oppnådde resultater, og det skal leveres inn en sluttrapport.

For beløp på mer enn kr. 500.000 fastsettes egen utbetalingsplan og mellomrapportering mellom/for utbetalingene.

Det kan ikke gis utviklingsmidler til gjeldssanering, til drift eller til kommunale oppgaver. Det gis heller ikke midler til garantier eller til kommunal aksjetegning i private bedrifter.

For å motta utviklingsmidler fra fondet er det en forutsetning at tildelte midler ikke kan benyttes i strid med nasjonale og internasjonale lover og regler, eller på en slik måte at det bidrar til konkurransevridning i disfavør av annen næringsvirksomhet.

Behandling av søknader foregår i samsvar med forvaltnings- og offentlighetsloven, samt lov om offentlig støtte, EØS-avtalens regler om offentlig støtte artikkel 61.. Innvilgede søknader faller innenfor reglene om bagatellmessig støtte. Tilskudd kan ikke gis over maksbeløpene som pr. nå er 200.000 euro over 3 år.

Utlysning og søknadsfrist

Tildelinger fra Asker kommunes næringsutviklingsfond utlyses to ganger i året, med søknadsfrist 1. februar og 1. september. Ved spesielle anledninger vil fondet kunne bli utlyst flere ganger årlig, eller utlysingsstidspunktet kan forskyves for å oppnå skjønnsmessige effekter.

Behandling av innkomne søknader

Kommunens næringsavdeling er sekretariat for fondet, og knytter til seg en rådgivende ekstern jury i forbindelse med behandlingen av søknadene. Søknader om midler fra næringsutviklingsfondet avgjøres av kommunedirektøren etter innstilling fra juryen. Kommunedirektøren orienterer Formannskapet gjennom en årlig rapport over fondets virksomhet.

Vedtak om støtte fattes etter en konkret vurdering av den enkelte søknad. Kommunens økonomiske rammebetingelser vil sette rammene for ordningens størrelse og tildelingsmulighet. Selv om søknaden oppfyller tildelingskriteriene, vil ikke alle søkere kunne motta støtte fra ordningen. Det ligger innenfor Asker kommunes skjønn å vurdere hvilke søknader som best oppfyller målsetningene for ordningen.

Informasjon om hvilke tiltak/selskaper som får innvilget søknad og med hvilket beløp vil bli offentliggjort. Det skal utarbeides en årsrapport hvert år som beskriver

ordningens disponeringer samt utviklingen av tiltakene som har fått støtte. Her skal også annen ekstern finansiering synliggjøres.

Utbetaling av tilskudd

Tilskudd utbetales etter søknadsfristen er utløpt og vedtak er fattet i den enkelte sak. For søknader som tildeles inntil kr. 500.000, - blir 50 % av innvilget beløp utbetalt etter klagefrist er utløpt, og etter at eventuelle klager på vedtak er ferdigbehandlet. Det resterende utbetales ved godkjent sluttrapport.

For søknader som tildeles mer enn kr. 500.000, - skjer utbetalinger og rapporteringer etter avtale.

Utbetalte midler som ikke blir brukt i henhold til søknad og vedtak kan kreves tilbakebetalt.

Vedtak og klagerett

Vedtak om tildeling er et enkeltvedtak etter forvaltningsloven og kan derfor påklages. Kommunens klageutvalg er behandler mottatte klager på vedtak.

Årsrapport 2022

Startup Asker og Bærum



INNHold

	Side
0. Ansvar og organisering	3
1. Breddetilbud	5
2. Spesialtilbud	10
3. Andre ekstra tiltak	13
4. Verktøy inkl. spørreundersøkelse	14
5. Statistikk om brukerne	15
6. Klager, evalueringer og tilbakemeldinger	19
7. Økonomi	21

Rapporten er utarbeidet av Fredrik Brodtkorb og Hanne Nordal.

0. Ansvar og organisering

RE Gründerhus har hatt det juridiske og det operative ansvaret for Startup Asker og Bærum i 2022.

Startup Asker og Bærum, Bærum Næringsråd, Asker Næringsforening og Inclusion AS er solidarisk ansvarlig for leveransen gjennom egen forpliktende avtale. I 2022 har i tillegg til de nevnte også andre kursholdere bidratt med underleveranser.

Styringsgruppen



Arthur Wøhni
Kommunaldirektør samfunn,
Bærum kommune



Unni Larsen
Prosjektleder for
SmartCityBærum



Asbjørn Flo, næringssjef
Asker kommune



Tom Bratlie, Bratlie AS



Fredrik Brodtkorb,
AskersHus AS



Kristin Caroline Nilsen, Caroline Concept



Eli-Anne Kvamme, Mint Branding

Leverandørsiden

Førstelinetjeneste:



Hanne Nordal

Næringsfaglig vurdering



Bjørn Langvik



Hanne Nordal

Veiledere:



Fredrik Brodtkorb



Trine M. Skott-Myhre



Steinar Bustad



Aksel Aanensen



Paul Bø



Hilde Thorud (Pensjonert 31. mars 2022)

Ansvarlige for kurs, gründeruke og mentorprogram:



Fredrik Brodtkorb



Karin Skandsen



Trine M. Skott-Myhre



Aksel Aanensen

Faggruppen

Operatørene for Startuptjenestene i Viken har i 2022 hatt 4 koordineringsmøte. Erfaringsutveksling og faglige temaer har vært på agendaen. Et møte har foregått på Teams og 3 møter har foregått i Drammen. Faggruppen ledes av Viken fylkeskommune.

1. Breddetilbud

1.0. Individuell veiledning

Tjenesten tilbys i 46 uker, og normalt på dagtid.

206 samtaler
113 etablerere

I 2022 er det gjennomført 206 veiledningssamtaler med totalt 113 etablerere. Noen av samtalene i 2022 ble foretatt via web.

Det har i 2022 vært satt av minimum 2 timer per uke til veiledning hos hver «ordinære» leverandør. For internasjonale gründerere er det satt av 70 veiledningstimer per pr. Dog er satt av en ekstra ventil for at lovende gründerere ikke skal nektes plass grunnet oppbrukt 'kvote'.

Tallene er eksklusive de som er avklart og avhjulpet ved dialog med (kun) Førstelinjetjenesten. Enhver henvendelse for veiledning blir nøye avklart via førstelinjetjenesten.

Alle kan få opptil 2 timer gratis veiledning. Lovende gründere tilbys inntil 10 timer gratis veiledning. Individuell veiledning utover 10 timer må betales for. Ingen betaling ble avkrevd i 2022. De fleste samtalerne har en varighet på 1-2 timer.

27 gründere har fått bistand med 3 timer eller mer.

Hver etablerer oppfordres til å forberede seg til første møte og oppfølgingsmøter ved å lese relevante tilsendte linker og utføre tildelte hjemmelekser. Forberedelsen skjer etter avtale med Førstelinjetjenesten.

I forhold til folketall er det flest henvendelser fra etablerere som er bosatt i eller har sitt selskap i Asker.

Det er heller ikke i 2022 gjort noen analyse på i hvilken grad våre gründere lykkes bedre, like bra eller dårligere enn andre gründere i regionen.

Gjennom bruk av Growthwheel-verktøyet (CRM-system) følges etablererne opp, og noen veiledere har begynt en mer aktiv rolle med hjemmelekser og tidsplanlegging. Det er ikke krav om rapportering på faglig fremdrift på lovende gründere.

1.2 Næringsfaglig vurdering

73 næringsfaglige vurderinger

Næringsfaglige vurderinger som utføres for brukere knyttet til NAV er en sidetjeneste av Startup Asker og Bærum. Lokale stønadsmottakere vurderes.

I innværende har vi og tatt på oss ansvaret for å vurdere stønadsmottakere i Drammensregionen, ettersom disse mangler leverandør i sin kommune. Det er fortrinnsvis i kommunen eller fylkeskommunen hvor etableringen finner sted at kandidaten bør vurderes.

Næringsfaglige vurderinger anvendes av NAV som en del av grunnlaget for å vurdere om en støtteberettiget kan opprettholde dagpenger eller arbeidsavklaringspenger for etablering av egen virksomhet som alternativ til å være jobbsøker eller delta i annet arbeidsrettet tiltak. For mottakere av overgangsstønad kan vurderingen brukes når NAV skal ta stilling til om virksomheten kan godkjennes som yrkesrettet aktivitet.

Den som skal ha en vurdering av sin forretningside, må betale dette ved kr 1.800 + mva. per vurdering for å dekke kostnadene slik at tjenesten ikke belaster ordinær Startuptjeneste. Vurderingen skal foreligge senest innen 7 dager. Ordningen er digital ved at underlag innhentes av og formidles til Førstelinjetjenesten og godkjent personell med erfaring fra drift av egen virksomhet gir så sin vurdering digitalt på fastsatt skjema til den det gjelder – ikke til NAV.

Det er i 2022 gjennomført 73 næringsfaglige vurderinger av etableringsplaner.

Bruken av næringsfaglige vurderinger gjennom Startup Asker og Bærum er noe større i Drammen og Asker enn i Bærum. Dette skyldes blant annet at stønadsmottakere i Bærum også bruker annen leverandør.

1.3 Førstelinjetjenesten

Førstelinjetjenesten er åpen hver hverdag mellom kl. 08.00-15.30 for henvendelse via telefon 02314 eller på epost etablerer@askershus.no.

22 faglige henvendelser pr

Førstelinjetjenesten avklarer hjelpebehov/besvarer henvendelser, booker avtaler for veiledning, sender relevante linker med faglig informasjon til bruker i forkant av veiledningen, innhenter grunnlag og sjekker betaling av egenandel for næringsfaglig vurdering, holder kontakt med NAV saksbehandlere ved næringsfaglig vurdering samt øvrige offentlige aktører ved behov, sender ut

påminnelse ved kurs og veiledning, redigerer facebook og nettsiden for vår region, markedsfører tilbudene, koordinerer påmeldingslister til kurs og inkubatorsøknader, innhenter evaluering av veiledning og kurs, utarbeider statistikker, bistår med rapportering o.a.

Førstelinetjenesten hadde i 2022 hele 2301 samtaler/sms og 2604 e-poster/facebook inngående, dvs. i gjennomsnitt cirka 22 per dag. Hver henvendelse blir besvart innen 24 timer.

Det er ikke notert tall på hvor mange unike brukere som henvendte seg i løpet av 2022.

Førstelinetjenesten er et eksempel på svært god ressursutnyttelse som kommer mange til gode og som bidra til færre 'unødvendige' veiledningstimer, samt at de som henvender seg får en presis og rask avklaring på sine egne spørsmål. Spørsmål som svært ofte går langt utover Startuptjenesten – som f.eks. spørsmål om serverings- og skjenkebevilling.

1.4 Grunnkurs, på norsk og på engelsk

Kursene blir holdt på dagtid – over 3 timer. Det ble i 2022 også tilbudt grunnkurs som webinar der Korona-situasjonen tilsa det (Starten av året) Kursene er gratis med kaffe/te/vann og enkel servering.



12 kurs
67 deltagere

Det ble i 2022 gjennomført 8 grunnkurs på norsk og 4 grunnkurs på engelsk. Grunnkursene tar for seg råd og vink for planlegging og utvikling av forretningside og -modell, marked, økonomi og selskapsformer.

	Sted	Dato	Format
Grunnkurs, Asker Næringsforening	webinar	28.feb	ordinært
Grunnkurs, Bærum Næringsråd	Sandvika	10.mar	ordinært
Grunnkurs, Asker Næringsforening	Asker	27.apr	ordinært
Grunnkurs, Bærum Næringsråd	Sandvika	19.mai	ordinært
Grunnkurs, Asker Næringsforening	Asker	29.sep	ordinært
Grunnkurs, Bærum Næringsråd	Sandvika	20.okt	ordinært
Grunnkurs, Asker Næringsforening	Asker	10.nov	gründeruke
Grunnkurs, Bærum Næringsråd	Sandvika	07.des	ordinært
Grunnkurs på engelsk	Asker	07.apr	ordinært
Grunnkurs på engelsk	Asker	09.jun	ordinært
Grunnkurs på engelsk	Asker	13.okt	ordinært
Grunnkurs på engelsk	Asker	10.nov	gründeruke

Grunnkursene (på norsk) ble vekselvis gjennomført i Sandvika hos Bærum Næringsråd og i Asker av Asker Næringsforening. Kursholder i Bærum var Lars O. Nordal. I Asker var Trine Maren Skott-Myhre kursholder.

Grunnkursene som ble avholdt på engelsk ble gjennomført av Paul Bø.

Av de 10 fysiske kursene ble 6 avholdt i Asker og 4 i Bærum. Semesterets første grunnkurs ble holt som webinar.

Antall kursdeltakere har variert mellom 2 og 11.

På tross av noe uanmeldt frafall på fysiske kursene er det likevel de fleste som gir beskjed innen rimelig tid, hvilket det også oppfordres til i påminnelsen som sendes ut et par dager før kurset starter.

Selv om alle blir oppfordret (og får en link) til å gjøre en evaluering er svarprosenten lav.

1.5 Temakurs

Kursene gjennomføres fortrinnsvis på kveldstid – over opptil 3 timer.
Kursene er gratis med kaffe/te/vann og noe servering.

14 temakurs
177deltagere

Det ble i 2022 gjennomført 14 temakurs med til sammen 177 deltagere.
Antall deltakere har variert mellom 6 og 18.

Temaene har vært som følger:

Salgspitch	Webinar	28.feb	ordinært
Få butikken på nett	Sandvika	10.mar	ordinært
Grunnleggende juss og praktiske råd innen regnskap og rapportering	Asker	26.apr	ordinært
Finansiering for gründere	Sandvika	12.mai	ordinært
Presentasjon av din idé eller bedrift	Sandvika	19.mai	ordinært
Workshop med Impact StartUp	Sandvika	24.mai	ordinært
Hvordan bli en synlig, profesjonell og attraktiv aktør på LinkedIn?	Asker	13.okt	ordinært
Oppstartskurs for kommende sosiale entreprenører	Asker	08.nov	gründeruken
Grunnleggende juss for småbedrifter	Sandvika	09.nov	gründeruken
Forretningsplanen	Sandvika	09.nov	gründeruken
Strategisk kommunikasjon	Sandvika	09.nov	gründeruken
En reise gjennom markedsføring i ulike kanaler	Asker	10.nov	gründeruken
Salgspitch	Asker	10.nov	gründeruken
Praktiske råd for regnskap og rapportering for småbedrifter/ gründere	Asker	10.nov	gründeruken

Ansvarlig for temakursene har vært Bærum Næringsråd (5), Asker Næringsforening (6) og Askershus (3).

7 av temakursene har vært avholdt i Bærum, 6 i Asker og 1 ble avholdt som webinar.

På tross av noe uanmeldt frafall på de fysiske kursene er det likevel de fleste som gir beskjed innen rimelig tid, hvilket det også oppfordres til i påminnelsen som sendes ut et par dager før kurset starter.

Det er en utfordring på særlig webinarer at flere av de som er påmeldt likevel ikke tar del i opplegget. Det kan være opp til 40 % som ikke logger seg på.

I andre halvår har vi valgt å sende kurspåminnelse både på SMS og mail.

Selv om alle blir oppfordret (og får en link) til å sende inn en evaluering i etterkant av kurset er svarprosenten lav.

1.6 Gründerkafe / Gründerfrokost

3 gründerkafeer
1 gründerfrokost
56 deltakere

Gründerkafeene gjennomføres på kveldstid – over 2-3 timer, mens Gründerfrokost avholdes på morgningen- over opptil 4 timer.

Kursene er gratis med kaffe/te/vann og en enkel middag eller frokost. Gründerkafeene gjennomføres på et spisested (lukket arrangement).

Det ble i 2022 avholdt 3 gründerkafeer, mot 7 i 2021. Nytt av året er Gründerfrokost, hvilket ble arrangert under grunderuken. Antall deltakere har vært mellom 7 og 22.

Tema for alle foredragene har vært «Erfaring med å drive en vellykket bedrift» hvor en grunder forteller om hva han/henne har lykkes med og hva han/henne ikke fikk til. I etterkant av foredragene har deltagerne fått anledning til å stille spørsmål. Det ble avsatt rimelig tid til sparring deltagerne imellom. Tema for gründerfrokost har vært «Hvordan gå internasjonalt»

Ansvarlig for de avholdte gründerkafeene har vært RE Gründerhus, Asker Næringsforening og Bærum Næringsråd.

Gründerfrokost ble arrangert i Asker. Gründerkafe ble avholdt ved et tilfelle i Asker og to tilfeller i Sandvika.

På tross av noe uanmeldt frafall på de fysiske kursene er det likevel de fleste som gir beskjed innen rimelig tid, hvilket det også oppfordres til i påminnelsen som sendes ut et par dager før kurset starter.

I andre halvår har vi valgt å sende påminnelsen også på SMS.

Selv om alle blir oppfordret (og får en link) til å sende inn en evaluering er svarprosenten lav.

Foredragsholder	Sted	Dato	Format
Ronnie M.A.G. Larsen	Asker	20.apr	ordinært
King cofee	Sandvika	20.juni	ordinært
Schibsted Ventures, Infraspase, IN, Forskningsrådet m.fl	Asker	8 nov	ordinært
Toothfairy	Sandvika	9 nov	grunderuken

1.7 Seminar

Seminar går vanligvis over noe lengre tid og har et mer omfattende program enn temakurs og gründerkafe.

12 deltagere

Seminarene er gratis med kaffe/te/vann og noe servering.

Det ble gjennomført 1 seminarer i 2022 med tilsammen 12 deltakere. I forkant av seminaret ble det arrangert møte mellom Startuptjenesten og Virkemiddelapparatet. Vårt team fikk siste oppdateringer i.f.b.m. «oppstartveilederen» etc.

	Sted	Dato	Format
Starte og drive bedrift-dagen v/BRRG, Patenstyret,Skatteetaten og Norid	Asker	24.nov	ordinært

2.0 Spesialtilbud

2.1 Mentorprogrammet

Mentorprogram for 2022 er under planlegging. Asker næringsforening og Bærum næringsråd er ansvarlig og har i 2 semester rekruttert aktuelle mentorer.

2.2 Ekstrabevilgning Asker kommune

10 samlinger
33 deltakere

Asker formannskap besluttet som del av Askerpakke 2 i januar 2021 at Etablerertjenesten skulle styrkes med 0,5 mnok. Bærum kommune valgte andre løsninger for å styrke gründerskapet.

Der ble tidlig klart at de foreslåtte og besluttede ordninger måtte gjennomføres etter at pandemien var 'over', derfor ble 3 av aktivitetene gjennomført i 2022. Styringsgruppen fattet den 2.6.21 og 13.8.21 følgende vedtak:

- Praktisk salgskurs
- Gründerakademiet for Ingeniører og Teknologer
- Samlinger «Hvordan opprette egen nettbutikk»
- Startup på sosialt entreprenørskap for gründere(gjennomført i 2021)

	Sted	Dato
Praktisk salgskurs, del 1	Asker	12.jan
Praktisk salgskurs, del 2	Asker	19.jan
Praktisk salgskurs, del 3	Asker	26.jan
Gründerakademiet for Ingeniører og Teknologer. Samling nr 1	Asker	15.feb
Gründerakademiet for Ingeniører og Teknologer. Samling nr 2	Asker	22.feb
Gründerakademiet for Ingeniører og Teknologer. Samling nr 3	Asker	01.mar
Gründerakademiet for Ingeniører og Teknologer. Samling nr 4	Asker	08.mar
Hvordan opprette egen nettbutikk, samling 1	Asker	29.mar
Hvordan opprette egen nettbutikk, samling 2	Asker	30.mar
Hvordan opprette egen nettbutikk, samling 3	Asker	31.mar

2.3 Gründeruka

Gründeruka i Asker og Bærum ble avholdt 8-10 november med arrangementer på ulike steder i Asker og Bærum.

Arrangementene var gratis for deltakerne, og det ble servert kaffe/te/vann + frokost og lunsj. På kveldsarrangementene ble det servert kjeks og bakevarer.

Opplegget i Asker og Bærum besto av 11 arrangementer og hadde hele 198 påmeldinger.

Ideen bak å samle flere ulike arrangement over et fåtall dager er også å skape synlighet og omdømme.

I 2020 ble det gjennomført en StartUp festival gjennom et samarbeid med de andre operatørene i gamle Akershus. Den gang var det 11 arrangement i Asker og Bærum med 162 påmeldte. Siden synergieffekten mellom Asker/Bærum og Romerike var liten og budsjettforutsetningene hos kommunene i 2021 og 2022 var forskjellige, valgte Asker og Bærum å kjøre en egen markering i 2021 og 2022. Gründeruka er for øvrig et opplegg som kjøres flere andre steder i landet også – med forskjellig innhold og form.

Arrangementene kom til gjennom et samarbeid med operatørene av Startup Asker og Bærum og det ble lagt vekt på å benytte også nye krefter for faglig innhold.

Av de 11 arrangementene som ble gjennomført hadde var det 35vdeltagere på det meste, og 2 på det laveste. LinkedIn og Facebook ble benyttet som til markedsføring. Det skapte flere.

GRÜNDERUKA I ASKER OG BÆRUM 8 - 10 NOVEMBER 2022 PROGRAM

Gründerfrokost: Hvordan som gründer gå internasjonalt.

Planlegger ditt selskap større innovasjonsprosjekter, utviklingsprosjekter og samarbeidsprosjekter? Har dere planer om å utvide internasjonalt?

Bli med på gründerfrokost og få nyttige tips.

Dato: 08/11/2022

Oppstartskurs for kommende sosiale entreprenører

Vurderer du å starte for deg selv og har en idé som bidrar til å løse sosiale eller samfunnsmessige utfordringer? Bli med på kurs og få nyttige tips.

Dato: 08/11/2022

Forretningsplanen

Forretningsplanen er først og fremst et verktøy for deg selv, men den er også nyttig når du skal presentere idéen din for banker, samarbeidspartnere, myndigheter og lignende.

Dato: 09/11/2022

Gründerkafé; "Erfaring med å starte en vellykket bedrift"

Få meg deg noen nyttige tips fra en erfaren gründer.

Dato: 09/11/2022

Grunnleggende juss for småbedrifter

En grunnleggende leksjon innen juss.

Dato: 09/11/2022

Strategisk kommunikasjon

Hvordan presenterer du din forretningsidé på best mulig måte? I dette kurset får du nyttige tips. Dato: 09/11/2022

En reise gjennom markedsføring i ulike kanaler

Et inspirerende kurs inkludert work shop.

Dato: 10/11/2022

Sted: Kurs

Arrangør: Asker og Bærum

Grunnkurs i etablering 10.november

Grunnkurset tar for seg det viktigste du trenger å vite før du starter egen bedrift.

Dato: 10/11/2022

Praktiske råd for regnskap og rapportering for småbedrifter/gründere

Leksjonen gir deg nyttige tips innen regnskap og rapportering

Dato: 10/11/2022

Salgspitch

Lær hvordan levere en SalgsPitch som gir resultater.

Dato: 10/11/2022

Startup course for entrepreneurs in English November 10

The main themes in the startup course are personal clarification, corporate forms (what suits me?), formal requirements, rights and obligations (including company registration) and introduction to business plan (key elements).

Dato: 10/11/2022

TILBAKEMELDINGER FRA DELTAKERNE

GRÜNDERUKA I ASKER OG BÆRUM

«Alt! Nyttig + utrolig inspirerende og dyktig foredragsholder»

«Veldig god kursleder. Han har erfaring fra næringslivet på godt og vondt»

« Litt tekniske utfordringer, men ellers bra»

« Et innlegg var noe ustrukturert, men de 3 andre var meget relevant og bra»

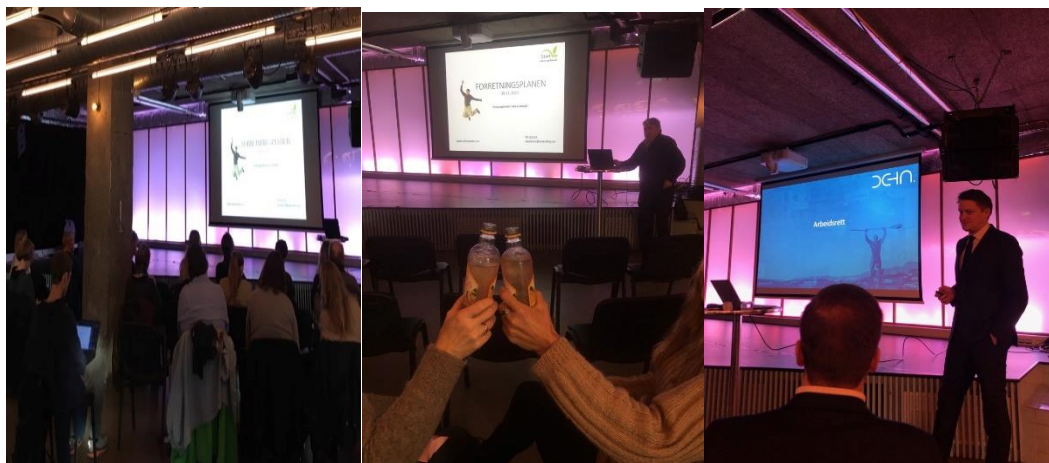

3 Andre ekstra tiltak

3.1. Aktiv bruk av Facebook og LinkedIN, Asker og Bærum

Vår lokale Facebook i Asker og Bærum har alltid linket opp til kommende arrangement, men vi har også ønsket å gå videre med å spre nyttig faglig informasjon og tips.

I 2022 er dette som i 2021 gjort systematisk og ved stor tyngde. Antall følgere har økt og er per d.d. 946.

I andre kvartal av 2022 har vi opprettet en LinkedIN-profil for Startup Asker og Bærum.

Ansvarlig for lokal Facebook er Hanne Nordal. Fredrik Brodtkorb og Karin Skandsen administrer LinkedIn-profilen.

3.2

Etablerertjenesten i Asker og Bærum hadde gjennom 2022 en gjennomgang og diskusjon om profil og markedsføring. Etter samtaler med Viken Fylkeskommune og andre aktører besluttet styringsgruppen å endre profil og navn til Etablerertjenesten til «Startup Asker og Bærum». Dette ble implementert i løpet av høsten 2022.

3.3

Viken Fylkeskommune bevilget 200.000,- i ekstrabevilgninger for koronatiltak. Disse bevilgningene ble besluttet av styringsgruppen skulle gå til 2 ting:

- Mentorordning for næringslivet. Dette ble igangsatt i 2002 og vil gjennomføres i løpet av 2023.
- Endring og gjennomføring av profil. Lansering av Startup Asker og Bærum, samt profilering.

4. Verktøy

4.1 Systemer

Startup Asker og Bærum har benyttet Growthwheel i forbindelse med veiledning, hvilket også benyttes av de fleste Siva-godkjente næringshager landet rundt.

Verktøyets hensikt er å bistå bedriftsveiledere med å hjelpe selskaper med å ta avgjørelser og iverksette tiltak. Veiledere og førstelinjetjenesten er sertifisert, og dermed i posisjon til å kunne benytte verktøyet. I 2022 har vi valgt å redusere antall medlemsskaper i Growthwheel til en da kostnadene per lisens er forholdsvis store.

For evaluering av veiledning og kurs benyttes Sveve etterfulgt av Survey Monkey. Kandidatene deler anonymt sin opplevelse av tilbudene ved å besvare tilsendt SMS. Vi gjør bruker oppmerksom på at deres respons behandles konfidensielt samt at svarene forblir anonyme.

Statistikkføring og oppfølging har derfor vært basert på bruk av ulike (lokale) regneark, og har vært koordinert av hver enkelt delregion i tidligere Akershus.

Det skjer ingen rapportering gjennom verktøy eller på annen måte for i hvilken grad Etablerertjenesten bidrar til at flere gründere lykkes.

Hjemmesiden, facebook, www.startupviken.no med informasjon og med påmeldingsmogul har i 2022 blitt driftet av Viken fylkeskommune. Hver Startuptjeneste i tidligere Akershus har hatt admin-tilgang. All påmelding til tilbud og aktiviteter i nye Asker og Bærum har skjedd via denne siden.

Viken fylkeskommune besluttet sommeren 2022 at bookingsiden gjennom den skulle legges ned fra 30.11. Startup Asker og Bærum brukte høsten 2022 til å utvikle og lage et eget system for informasjon og bokking av kurs og veiledninger.

Asker og Bærum har i 2022 driftet egen facebook-side. Faglig info, arrangementer og tips ble publisert. Siden har nå 942 følgere. 837 personer liker siden.

Etablerertjeneesten har i 2022 opprettholdt den lukkede facebook gruppen for Asker og Bærum. Siden ble opprettet i 2020 og har en moderator som følger opp. Hensikten er å inspirere til flere bedriftsetableringer i Asker og Bærum. Nærmere 250 aktive medlemmer.

5. Statistikk om brukerne (personene)

5.1 Kjønn

- ❖ Kvinnene er i flertall. Gjelder nesten alle tilbud
- ❖ 62% av brukerne er kvinner

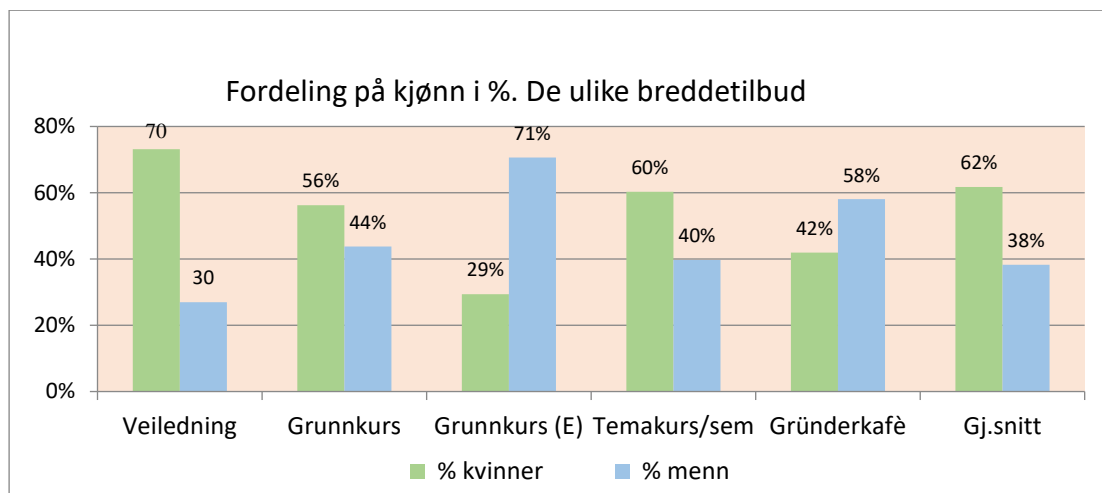

Grunnlagsdata er basert på påmeldte som oppga komplette personalia

5.2 Bosted

- ❖ Noen flere brukere i Asker enn i Bærum
- ❖ Hele 14,4 % av brukerne hørte ikke hjemme i Asker og Bærum

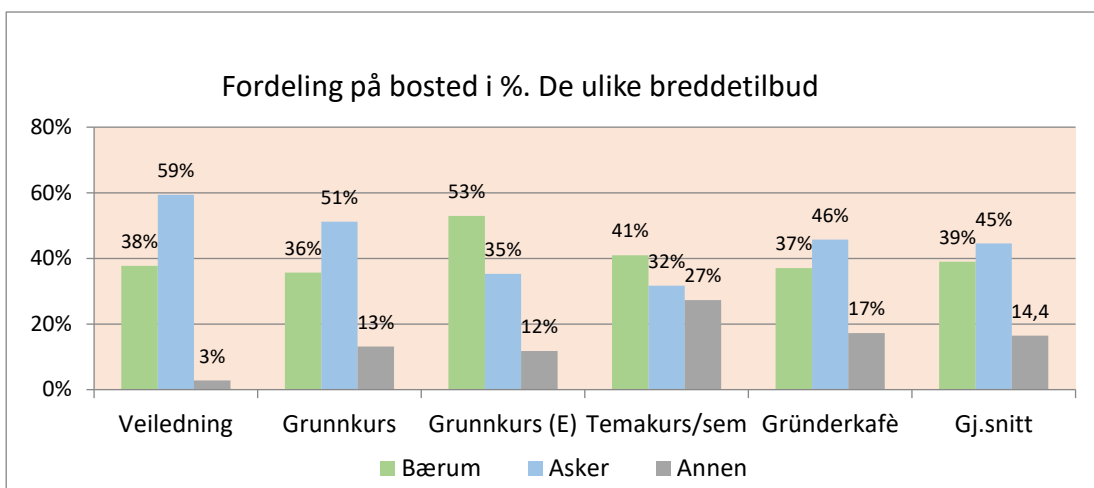

Grunnlagsdata er basert på påmeldte som oppga komplette personalia

5.3 Alder

- ❖ Brukere og deltagere er voksne. Flest er i aldersgruppen 45-66 år, slik som i 2021.

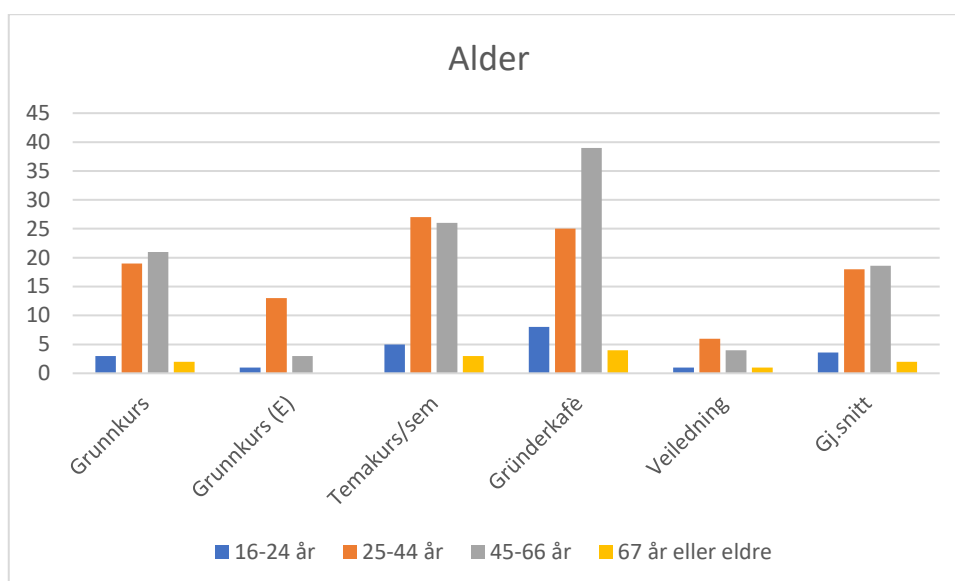

Grunnlagsdata er basert på påmeldte som oppga komplette personalia

5.4 Utdanningsnivå

- ❖ Høyt utdanningsnivå på brukerne – og det er økende på særlig det høyeste nivået
- ❖ Litt over halvparten har utdanning på høyskole/universitet > 4 år
- ❖ Deltagerne på engelsk, temakurs/seminarer og gründerkafè har høyest utdanningsnivå

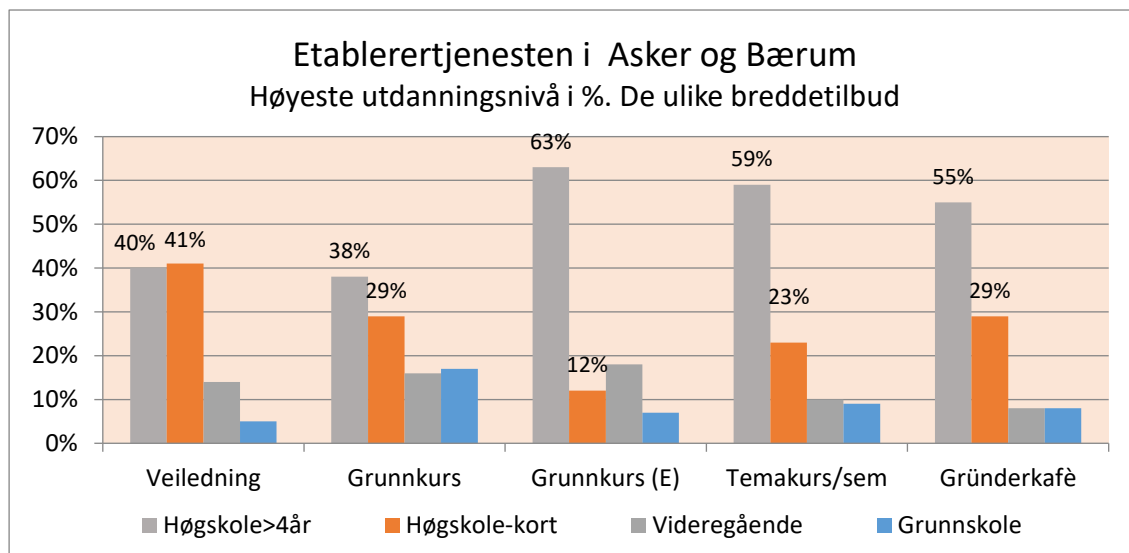

Grunnlagsdata er basert på påmeldte som oppga komplette personalia

5.5 Statsborgerskap

- ❖ 77 % av brukerne har norsk statsborgerskap. Det er omtrent det samme som i 2021.

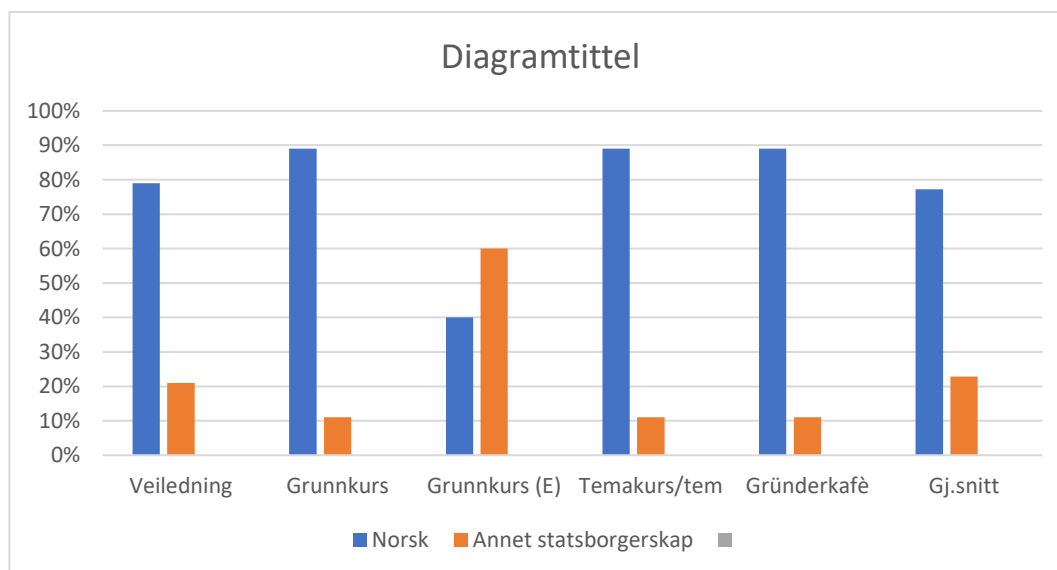

Grunnlagsdata er basert på påmeldte som oppga komplette personalia

5.6 Bransje

De som valgte å oppgi bransje i forbindelse med påmelding til veiledning og/eller kurs hadde følgende fordeling (kun marginale endringer fra 2021):

- Helse 16 %
- Informasjon og kommunikasjon 7 %
- Personlig tjenesteyting 13 %
- Forretningsmessig tjenesteyting: 9 %
- Undervisning 1 %
- Varehandel 7 %
- Uoppgitt 18 %

5.7 Arbeidssituasjon/ kjennskap til tjenesten.

Arbeidssituasjonen til veileningskandidatene er som følger;

45% har deltids eller heltidsjobb, mens 55 % er uten jobb. Kandidatene som ikke er i jobb mottar dagpenger /arbeidsavklaringspenger, uføretrygd, overgangstønad eller pensjon. Kun to lever kun av oppsparte midler.

Kandidatene har oppgitt følgende at følgende kilder ga dem kjennskap til tjenesten;

Innovasjon Norge	27 %
FB/linkedin	18 %
NAV	19 %
Kommunen	10 %
Venner og kjente	18 %
Annet	8 %

5.8 Øvrig henvisning til aktiviteter og oppfølgingstid for etablerere med stort potensial

Markedsføringsaktiviteter

I over 70 % av tilfellene er det henvist til Innovasjon Norge, Doga, Norid, Skatteetaten m.m.

Nettverksaktiviteter. Det er er i 10% av tilfellene tipset om nettverksaktiviteter (Nettverksdager etc.)

Over 60 % av kandidatregisteret er tipset om kurs. Ved innmelding av veiledning og kurs kan bruker akseptere mottakelse av kursreklame.

Anslagsvis oppfølgingstid for etablerere med stort potensial er i 70% av tilfellene over et år.

6. Klager, evalueringer og tilbakemeldinger

Som et tilbud som er finansiert av det offentlige skal AskersHus på vegne av det offentlige ha oversikt over og motta behandling av klager. Det har ikke vært mottatt skriftlige klager i 2022.

Det er mottatt et par-tre muntlige klager på forelesere og veiledere. Ved oppfølging har ikke disse ønsket å videreføre sin klage.

Noen forbedringspunkter får vi imidlertid kjennskap til gjennom evalueringer. Eksempler er:

Hva likte du minst med kurset?

«Tempoet på forelesningene gikk raskere og raskere. Det virket etter hvert som om dem bare skulle komme igjennom»

Hva likte du minst med kurset?

«Litt rotete i siste del, ellers bra»

Det er lagt opp til evalueringer gjennom tilbakemelding på SMS for kandidater på individuell veiledning og for alle deltakere på alle kurs/arrangementer.

Tilbakemeldingen er frivillig, men dog med en sterk hentydning om at vi ser det som svært ønskelig med tilbakemelding.

For kurs og arrangementer får deltakere tilsendt SMS like før kursslutt. Kursleder gjør oppmerksom på SMS-en. For individuell veiledning sendes SMS vedørende evaluering kvartalsvis.

Vi lykkes i 2022 ikke godt nok med å få tilstrekkelig mange svar på alle arrangement slik at evalueringen kunne bli faglig god nok. For veiledning var svarene så få at evalueringene ikke kan brukes.

Antall tilbakemeldinger/evalueringer er som følger:

6.1 Evaluering individuell veiledning, 113 unike brukere gjennom 206 samtaler:

Bare 10 svar fra 113 nye brukere:

Disse (10) var svært fornøyd med både nytten av veiledningen, hvordan de ble mottatt ved henvendelse v/epost og på telefon. Av de responderende tok flesteparten sikte på å starte et AS.

Med en svarprosent på 9 kan evalueringen imidlertid ikke tillegges noen vekt.

6.2 Evaluering grunnkurs, temakurs, gründerkafe og seminarer - i alt 41 arrangementer

6.2.1 Grunnkursene på engelsk og norsk

21 svar fra 67 deltagere, dvs. en svarprosent på ca. 31.

Svarene viser høy grad av tilfredshet. Deltagerne svarer både at de har lært noe nytt og (alle) at de anbefaler kurset videre til andre.

På en skala fra 1-5 ble arrangementene vurdert til 4.

Andre tilbakemeldinger på grunnkurs;

«Fin startleksjon. Informasjonen om Forskningsrådet var spesielt nyttig for meg.»

«God presentasjon og formelle rettigheter og krav.»

6.2.1 Temakurs, seminarer og gründerkafe/gründerfrokost

37 svar fra 189 deltagere på temakurs og seminarer, dvs. en svarprosent på ca 20.

8 svar fra 56 deltagere på gründerkafe, dvs. en svarprosent på ca 14.

Evalueringen for temakurs og gründerkafe viser også høy grad av tilfredshet. Dyktige foredragsholdere har gitt nyttige leksjoner. Temaene har vært tilpasset etablerernes behov for økt kompetanse innen blant annet markedsføring og regnskap.

Andre tilbakemeldinger på temakurs:

«Inspirerende og flink kursleder»

Andre tilbakemeldinger på gründerkafe:

«God stemning»

«Presentasjonen var positiv og optimistisk. En god veiviser for oss i oppstartsfasen.»

6.2.3 Gründeruken i Asker og Bærum høsten 2022

Det ble foretatt evalueringer av arrangementene i Gründeruken.

Disse resultater er tatt med ovenfor. Tilbakemeldingene har vært generelt gode.

Noen av tilbakemeldingene;

Hva likte du best mer kurset?

«Ny informasjon om finansiering»

Hva likte du minst med kurset;

«For dårlig tid til å stille spørsmål!»

7 Økonomi

Rammen for avtalen til Startup Asker og Bærum er på 1.620.000,- per år, med en ekstrapott på 500.000,- over 3 år som styringsgruppen disponerer.

I tillegg kom det bevilgning fra Viken fylkeskommune på 200.000,- til koronatiltak.

Foreløpig regnskap per 31.12.2022 foreligger allerede nå.

Avtalt for 2022	1 620 000
Ekstrabevilgning Viken, korona	200 000
Bruk av ekstramidler, Gründeruken	39 000
Bruk av ekstramidler, hjemmeside og booking	50 000
Bruk av ekstramidler, presentasjoner VGS	20 000
SUM	1 929 000

Der bruk av ekstrabevilgning ble besluttet av styringsgruppen.

I tillegg kommer kommunenes kostnader til styring og kontroll.



Saksframlegg

Arkivsak
23/01965-1

Saksbehandler
Asbjørn Flo

Behandles av
Formannskapet

Møtedato
07.02.2023

Støtteerklæring - Letter of Support (LoS) - til Silva Green Fuel DA som søker EU-midler til fullskala anlegg på Tofte

Kommunedirektørens forslag til vedtak:

1. Asker kommune gir sin tilslutning til at Silva Green Fuel DA søker midler fra EUs innovasjonsfond¹ til et fullskala anlegg på Tofte for produksjon av andregenerasjons biodrivstoff basert på skogsråvare. Støtteerklæringen er formulert på engelsk, Letter of Support (LoS), og er vedlagt saken
2. Silva Green Fuels industriutvikling på Tofte harmonerer med kommunens tydelige fokus på stedsutvikling og næringsutvikling på Tofte, forankret i kommuneplanen og i det pågående reguleringssamarbeidet mellom Statkraft og Asker kommune

1. Sammendrag og konklusjon

På Tofte syd i Asker kommune har Silva Green Fuel DA bygget et demonstrasjonsanlegg for produksjon av avansert andregenerasjons biodrivstoff basert på skogsråvare. Dette er det første i sitt slag i verden.

Silva Green Fuel DA planlegger nå å bygge og drive et første i sitt slag full skala anlegg på Tofte for produksjon av andregenerasjons biodrivstoff basert på skogsråvare. Planen for fullskala investeringsbeslutning er mars 2024.

¹ [EU Innovation Fund for low carbon technologies, Innovation Fund - Language selection | Climate Action](#)

Med dette brevet (LoS) ønsker Asker kommune å gi sin tilslutning til at Silva Green Fuel DA søker midler fra EUs innovasjonsfond til et full skala anlegg på Tofte for produksjon av andregenerasjons biodrivstoff basert på skogsråvare.

Tofte har en lang historie som industriområde, og området kan gi faglært arbeidskraft innen skog- og biproduktsektoren. Asker kommune ønsker å støtte overgangen til en fornybar og sirkulær bioøkonomi.

Dette nye anlegget er et skritt i overgangen til en grønnere økonomi, spesielt i fossilt brensel baserte industrier. Prosjektet skaper arbeidsplasser og ny økonomisk aktivitet i vår region samt utvikler ny teknologi som kan benyttes på lignende prosjekter i Norge og utenlands.

2. Bakgrunn for saken/saksopplysninger

Statkraft og Södra² opprettet Silva Green Fuel DA i 2015 med formål om å etablere en fremtidig kommersiell produksjon av avansert biodrivstoff. I 2017 besluttet eierne i Silva Green Fuel DA (Statkraft og Södra) å bygge demonstrasjonsanlegget på Tofte i Asker kommune. Se vedlegg for detaljer.

Enova har bidratt med om lag 25 prosent av finansieringen. Det dansk-kanadiske selskapet Steeper Energy leverer teknologien til demonstrasjonsanlegget. Prosessløsningen som ble valgt for å fremstille biodrivstoff, kalles hydrotermisk konvertering (HTL). Begrepet hydrotermisk innebærer at biomasse brytes ned ved bruk av varmt vann. Prosessløsningen skiller seg derfor vesentlig ut fra andre kjente biodrivstoffprosesser som pyrolyse, forgassing/syntese og fermentering.

I tillegg til teknologiutvikleren Steeper Energy har Silva Green Fuel DA knyttet til seg flere andre internasjonale kompetansemiljøer. Arbeidet på Tofte inngår også i det åtteårige samarbeidet med Forskningsrådet og dets Forskningsssentre for miljøvennlig energi (FME). Bio4Fuels³ er Norges største satsing på dette feltet med en bevilgningsramme på over 280 millioner kroner og deltagelse av 35 industripartnere.

Asker kommuneplan har et sterkt fokus på stedsutvikling og Tofte er pekt ut som et av kommunens 9 store lokalsentre, der det tilrettelegges for videre utvikling av handel-, service og arbeidsplasser. Den lange industrihistorien på Tofte forutsettes videreutviklet med ny næringsvirksomhet.

² Södra ble grunnlagt i 1938 og er Sveriges største skogeierforening

³ Kilde: Silva Green Fuel DA

Asker kommune og grunneier Statkraft har i over to år arbeidet med en stor områderegeringsplan som bl.a. skal tilrettelegge for et biodrivstoffanlegg. Det foreligger en samarbeidsavtale om reguleringsarbeidet mellom Asker kommune og Statkraft.

Asker formannskap har også vedtatt et planprogram for reguleringsarbeidet, der biodrivstoffanlegget er forankret. Forslag til reguleringsplan vil i løpet av våren bli lagt fram for politisk behandling og offentlig ettersyn. Med forbehold om den videre politisk behandling legges det opp til et endelig vedtak av reguleringsplanen i kommunestyret sommer 2023.

Asker kommunes temaplan for næring 2020-2032 (heretter omtalt som temaplan næring) har som mål å skape flere lokale arbeidsplasser, øke verdiskapningen og få flere bedrifter til å etablere seg, og bli, i Asker.

Kommunens rolle er i all hovedsak å være pådriver og legge til rette for en utvikling som utløser ønsket aktivitet i næringslivet, ikke selv være en aktør. Kommunen kan stimulere til forbedringsarbeid og utvikling i den ønskete næringspolitiske retningen.

Asker kommune har gjennom temaplan næring lagt vekt på at kommunen kan stille seg bak og derigjennom legitimere, ulike initiativ næringslivet tar. Støtteerklæringen til Silva Green Fuel DA sitt fullskala anlegg på Tofte er et eksempel i så måte.

Dette nye anlegget er et skritt i overgangen til en grønnere og mer sirkulær økonomi basert på fornybare ressurser og teknologiutvikling som kan benyttes på lignende prosjekter i Norge og utenlands.

EUs Innovasjonsfond for lavkarbon teknologier (*EU Innovation Fund for low carbon technologies*) er et sentralt finansieringsinstrument for å levere EUs økonomiske forpliktelser under Paris-avtalen og målet om å være klimanøytral innen 2050, som anerkjent i European Green Deal⁴ investeringsplanen. Se vedlegg for detaljer.

EU-kommisjonen lanserte i 2020 dette investeringsprogrammet til en verdi av 10-20 milliarder euro som en etterfølger av det avsluttede NER300-programmet.

Innovasjonsfondet fokuserer på svært innovative teknologier og store flaggskipprosjekter med europeisk verdiskaping og som kan gi betydelige

⁴ [European Green Deal Investment Plan](#)

utslippsreduksjoner. Innovasjonsfondet er etablert gjennom EUs kvotedirektiv for perioden 2021 til 2030.

Innovasjonsfondet for storskala prosjekter som Silva Green Fuel DA søker har mer enn 1,5 milliarder € tilgjengelig hvert år for innovative og bærekraftige prosjekter.

EUs innovasjonsfond vil støtte demonstrasjonen av:

- Lavkarbonteknologier og -prosesser i energiintensive industrier, inkludert produkter som erstatter karbonintensive industrier
- Miljøsikker karbonfangst og -utnyttelse og lagring av karbondioksid (CCU og CCS)
- Innovative teknologier for fornybar energi og energilagring

Kvalifiserte sektorer vil som eksempel være energiintensive næringer, inkludert erstatningsprodukter, biodrivstoff og CCU.

Kvalifiserte land er EUs medlemsstater, Norge og Island.

- For store utlysninger er kun prosjekter med totale investeringer over 7,5 M€ kvalifisert
- For småskala utlysning er bare prosjekter med totale investeringer under 7,5 M € kvalifisert

Innovasjonsfondets fem tildelingskriterier for storskala prosjekter er; Reduserte klimagass utslipp (absolutt og relativt), innovasjonsgrad, prosjektmodenhet, skalerbarhet og kostnadseffektivitet.

Innovasjonsfondet utlyser store prosjekter i 2023 med søknadsfrist 16.mars 2023 og med tildeling i september 2023.

3. Sakens relevans for de tre bærekraftsdimensjonene

Et bærekraftig næringsliv med fremgang og vekst er avgjørende for at Asker skal opprettholde og finansiere gode og velfungerende lokalsamfunn. Privat og offentlig sektor må innrette seg mot et samfunn med global konkurransedyktighet, grønn vekst og lave utslipp.

Grønn vekst er økning i den typen økonomisk verdiskaping som gir lavere samlede miljøbelastninger. Lokale arbeidsplasser bidrar dessuten til kortere reiseveier for innbyggerne og på den måten mindre miljøbelastninger.

FNs bærekraftsmål deles inn i tre dimensjoner; økonomisk bærekraft, sosial bærekraft og miljømessig bærekraft. Et fullskala anlegg på Tofte vil kunne styrke alle tre dimensjonene der EU, Statkraft, Södra og Asker kommune sammen realiserer

ambisjonene om et første i sitt slag fullskala anlegg for andregenerasjons biodrivstoff på Tofte. Produksjonen fra et kommersielt full skala anlegg vil kunne redusere karbonutslippene fra transportsektoren med 250-375 000 tonn CO2 årlig⁵.

Ytterligere økonomisk produksjon på mellomlang sikt har potensial til å redusere utslippene raskt ved å bruke eksisterende infrastruktur, og dermed redusere kostnadene for kundene og øke tilgangen til produkter og tjenester.

4. Tidligere behandling

Spørsmålet om kommunal tilslutning til Silva Green Fuel DA søknad om midler fra EUs innovasjonsfond til et fullskala anlegg for andregenerasjons biodrivstoff på Tofte er tidligere ikke behandlet.

Formannskapet godkjente 16.6.2020, sak 123/20, samarbeidsavtale mellom Statkraft og kommunen om regulering av Tofte sentrum nord/Tofte industriområde.

Formannskapet vedtok 1.12.2020 planprogram for områderegeringsplan med konsekvensutredning for Tofte sentrum nord/Tofte industriområde.

Asker kommune har reguleringsplanen for området til behandling og med plan om endelig behandling av saken i kommunestyret en gang før sommeren 2023.

5. Kommunedirektørens vurdering

Stedsutvikling og næringsutvikling er viktige satsingsområder i Asker kommune. Silva Green Fuel DA sin satsing i Tofte passer godt inn i denne satsingen. Det er viktig å reetablere Tofte som næringssted, med nye arbeidsplasser. Derfor har også Asker kommune inngått et formelt samarbeid med Statkraft om regulering av Statkrafts eiendom.

Kommunens rolle er i all hovedsak å være pådriver og å agere utløsende overfor ønsket aktivitet i næringslivet, ikke selv være en aktør. Kommunen kan stimulere til forbedringsarbeid og utvikling i den ønskete næringspolitiske retningen.

Asker kommune har gjennom temaplan næring lagt vekt på at kommunen kan stille seg bak og derigjennom legitimere, ulike initiativ næringslivet tar.

⁵ Kilde: Silva Green Fuel DA

En stedstilpasset fullskala andregenerasjons biodrivstoff anlegg på Tofte vil, slik kommunaldirektøren ser det, være et svært godt tiltak for å bidra til bærekraftig utvikling av næringslivet i Asker og dessuten bidra til flere lokale arbeidsplasser.

Kommunedirektøren anbefaler derfor at Asker kommune gir sin støtteerklæring (LoS) til Silva Green Fuel DA sin søknad om EU-midler til fullskala anlegg på Tofte.

Lars Bjerke
kommunedirektør

Dokumentet er elektronisk godkjent.

Vedlegg:

Silva Green Fuel - kort bakgrunn - jan 2023
EU Innovation Fund proposal preparation in 2021-2022
LoS - Municipalities Public organizations



Saksprotokoll

Arivsak
23/01965

Saksbehandler
Asbjørn Flo

Behandlet av
1 Formannskapet

Møtedato
07.02.2023

Saksnr.
37/23

Støtteerklæring - Letter of Support (LoS) - til Silva Green Fuel DA som søker EU-midler til fullskala anlegg på Tofte

Formannskapet har behandlet saken i møte 07.02.2023 sak 37/23

Behandling

Elisabeth Holter-Schøyen (V) stilte spørsmål om egen habilitet i saken. Formannskapet konkluderte enstemmig med at Holter-Schøyen (V) var habil.

Hanne Lisa Matt (MDG) fremmet følgende forslag til alternativt vedtak:

Asker kommune ønsker Silva Green Fuel DA lykke til med å søke midler fra EUs innovasjonsfond og tilbyr selskapet gjerne støtte med søknadsprosessen dersom det er ønskelig.

Innstillingen ble satt opp mot forslaget fremmet av Matt.

Innstillingen ble vedtatt, mot 2 stemmer (MDG,SV).

Holter-Schøyen (V) fremmet følgende protokolltilførsel:

Dette medlem stiller seg bak at Asker kommune gir tilslutning til at Silva Green Fuel DA søker midler fra EUs innovasjonsfond. Vil samtidig understreke at dette ikke gir tilslutning til etablering av et fullskala anlegg på Tofte før vi har endelig behandlet reguleringsplan for området, med tilhørende avklaringer i planarbeidet slik presentert for formannskapet 1.12.2020, og da særlig med fokus på utredninger om alternative transportformer (fortrinnsvis sjøtransport), støy og forurensning, nærmiljø og friluftsliv mm.

Ole Jacob Johansen (Frp) sluttet seg til protokolltilførselen.

Vedtak

1. Asker kommune gir sin tilslutning til at Silva Green Fuel DA søker midler fra EUs innovasjonsfond til et fullskala anlegg på Tofte for produksjon av andregenerasjons biodrivstoff basert på skogsråvare. Støtteerklæringen er formulert på engelsk, Letter of Support (LoS), og er vedlagt saken
2. Silva Green Fuels industriutvikling på Tofte harmonerer med kommunens tydelige fokus på stedsutvikling og næringsutvikling på Tofte, forankret i kommuneplanen og i det pågående reguleringssamarbeidet mellom Statkraft og Asker kommune



SILVA GREEN FUEL DA
Postboks 200 Lilleaker
0216 OSLO

Att: Per Are Hellebust

Vår referanse
23/01965-2

Deres referanse
Lene Conradi

Dato
07.02.2023

LoS - Municipalities Public organizations

Letter of Support (LoS) - EU Innovation Fund and Silva Green Fuel DA commercial scale project

With this letter Asker Municipality would like to express its endorsement for the Silva Green Fuel DA Commercial Scale Project, initiated by Per Are Hellebust, which will apply for funding from the EU Innovation Fund. Silva Green Fuel DA is planning to build and run a first-of-its-kind commercial-scale plant at Tofte site in Asker municipality, Norway, to produce 2nd generation biofuel from lignocellulosic biomass. Silva Green Fuel DA is already operating their demonstration plant in Tofte.

Asker Municipality, located in the larger Oslo area, is the 8th largest municipality in Norway, inhabiting approximately 98000 citizens and 38000 workplaces. Asker is working actively to incorporate and implement the UN Sustainability Development Goals engrained into all areas, including, but not limited to economy, environment, and social inclusion.

Tofte has a long history as an industrial site, and the area can provide skilled workforce in the forest and bioproducts sector. With our climate and energy policy as well as our economic policy, we strongly support the transition towards a renewable and circular bioeconomy.

Asker Municipality believe this new plant is a step change in the transition to a greener economy specifically in the fossil fuel-based industries. The project contributes to the ambition of the Silva Green Fuel DA and its owners, Statkraft and Södra, to become frontrunners in establishing a circular economy based on renewable technologies. It generates additional jobs and new economic activity in our region, throughout Norway and possibly a technology to be spread worldwide.

Postadresse
Asker kommune
Katrineåsveien 20
3440 Røyken

E-post
post@asker.kommune.no
Telefon
66 70 00 00

Organisasjonsnummer
920 125 298
asker.kommune.no



The zoning for the industrial site of the first-of-its-kind commercial-scale plant is underway and with final consideration in the municipal council sometime before summer of 2023. The planned Silva Green Fuel DA investment decision is in March 2024.

Additional economic output in midterm has potential to reduce emissions quickly by using existing infrastructure, thus reducing cost for customers, and increasing access to products and services.

In conclusion, Asker Municipality fully support the efforts of Silva Green Fuel DA as they seek EU-funding for the Silva Green Fuel DA Commercial Scale Project.

Asker Municipality

Lene Conradi

Mayor of Asker

Silva Green Fuel forbereder for fullskala biodrivstoffproduksjon på Tofte

Eierne bak Silva Green Fuel, Statkraft og Södra, har tro på en framtid for Tofte som et teknologisenter for avansert biodrivstoff. Testingen i demoanlegget går som planlagt og en investeringsbeslutning i et fullskala produksjonsanlegg kan komme i 2024.

-Å bytte ut fossilt drivstoff i transportsektoren med fornybart vil være et vesentlig bidrag til kutt i klimautslippene. Bioolje kan også være et alternativ i andre industrielle prosesser. Vi får stadig henvendelser om når vi kan starte å levere, sier Per Are Hellebust, administrerende direktør i Silva Green Fuel.

Tilveksten av biomasse i Norge er i dag langt større enn avvirkningen. Å benyttet denne naturressursen til produksjon av fornybart drivstoff og bidra til lokal verdiskaping vil være et bærekraftig og viktig bidrag for å avkarbonisere transportsektoren. Eierne i Silva Green Fuel, har ambisjoner om å bygge flere slike anlegg i både Sverige og Norge.

Som et ledd i forberedelse på veien mot et fullskalaanlegg søkte Silva Green Fuel etter 16 nye medarbeidere før jul i fjor. Det viste seg å være en enorm interesse. Med nærmere 400 søknader var det mange gode kandidater å velge mellom. Mange er opptatt av det grønne skifte, og å få muligheten til å jobbe med noe nytt. Det er flere søkere som kommer fra oljebransjen og som gir uttrykk for at de vil jobbe med andre ting enn fossil energi. Dette er ny teknologi ikke er så ofte man får anledning være med på. Anlegget er det eneste i sitt slag i verden, og ligger på Tofte.

– Det er gledelig at så mange ser dette som en mulighet til å være med på det grønne skiftet med en ny og spennende teknologi, som bidrar til å redusere klimautslipp, sier Hellebust. Å skape ny næring på Tofte er også Asker kommune opptatt av å legge til rette for.

Nylig var stortingsrepresentant Per Olaf Lundteigen fra Senterpartiet på besøk på Tofte og mente at det ligger fantastiske muligheter med et fullskala biodieselanlegg på Tofte, og at alt må legges til rette for at det skal skje. Da kan det bli ytterligere 60 grønne arbeidsplasser på Tofte.

For mer informasjon kontakt:

Om Silva Green Fuel

Silva Green Fuel DA ble opprettet i 2015 med formål om å etablere en fremtidig kommersiell produksjon av avansert biodrivstoff. Et demonstrasjonsanlegg ble ferdigstilt på Tofte i Asker kommune i 2021. Dersom det blir besluttet å bygge et kommersielt anlegg vil produksjonen fra ett anlegg kunne redusere karbonutslippene fra transportsektoren med 250-375 000 tonn CO2 årlig. Silva Green Fuel er eid av Statkraft 51% og Södra 49%.



EU Innovation Fund

EU Innovation Fund for low-carbon technologies

- The EU Commission launched in 2020 an investment programme worth of 10-20 Bn€ as a successor of the ended NER300 programme
 - The Innovation Fund will focus on highly innovative technologies and big flagship projects with European value added that can bring on significant emission reductions
 - The Innovation Fund is established by the EU Emission Trading System (EU ETS) Directive for the period 2021 to 2030
- The EU Innovation Fund will support the demonstration of:
 - Low-carbon technologies and processes in energy intensive industries including products substituting carbon intensive ones
 - Environmentally safe carbon capture and utilization and storage of carbon dioxide (CCU and CCS)
 - Innovative renewable energy and energy storage technologies

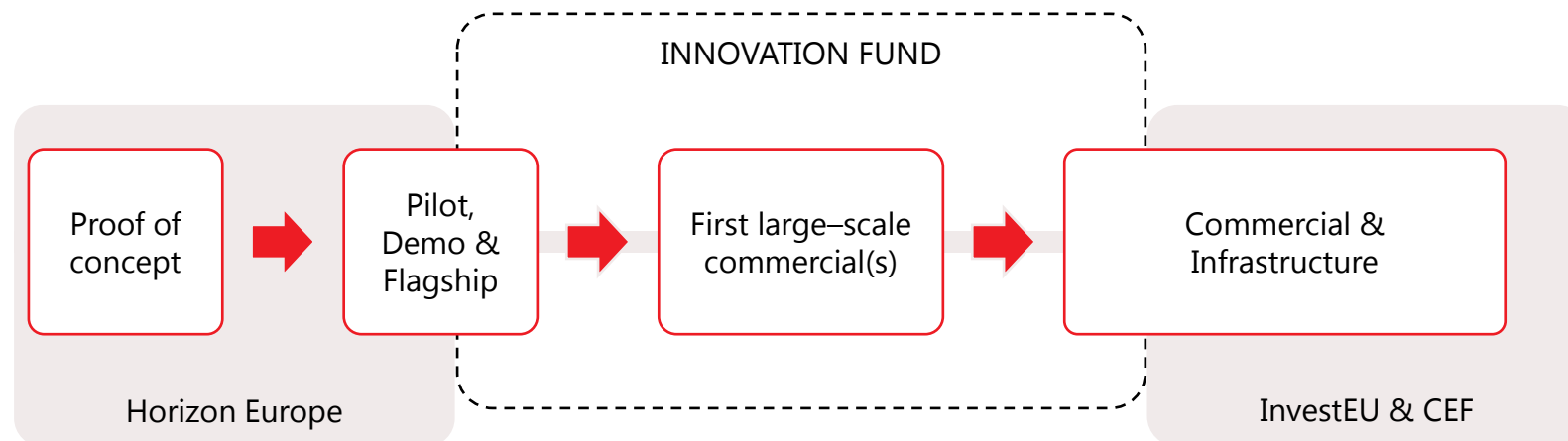

To apply to Innovation Fund, the project should...

Avoid GHG emissions

Compared to a use-case considered as "reference scenario" by the EU



Be innovative

Compared to commercial and technological "state of the art" in the sector



Be mature enough

To reach industrial scale production in a profitable way

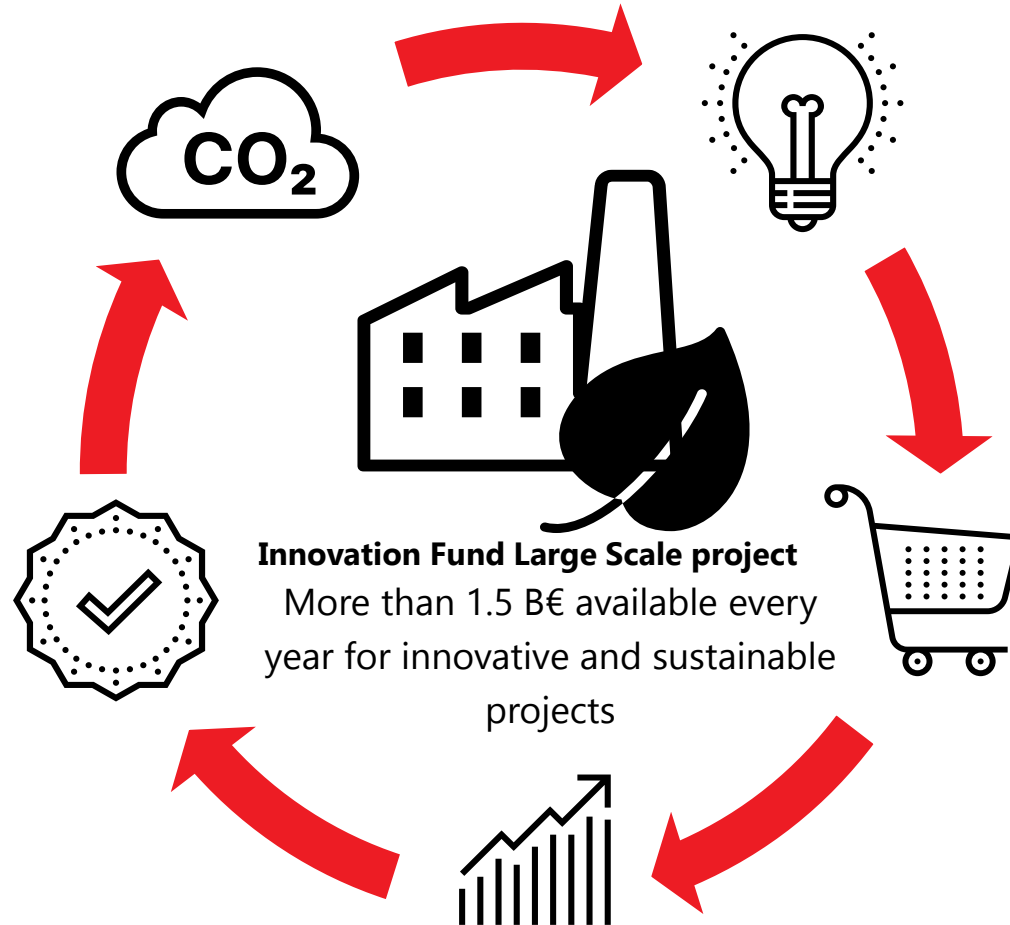

Have a solid scale up plan

To other use-cases in addition to this project



Cost more than 7.5M€

Projects lower than 7.5M€ CAPEX can apply to small-scale Innovation Fund*

Next IF large scale call



Eligible sectors

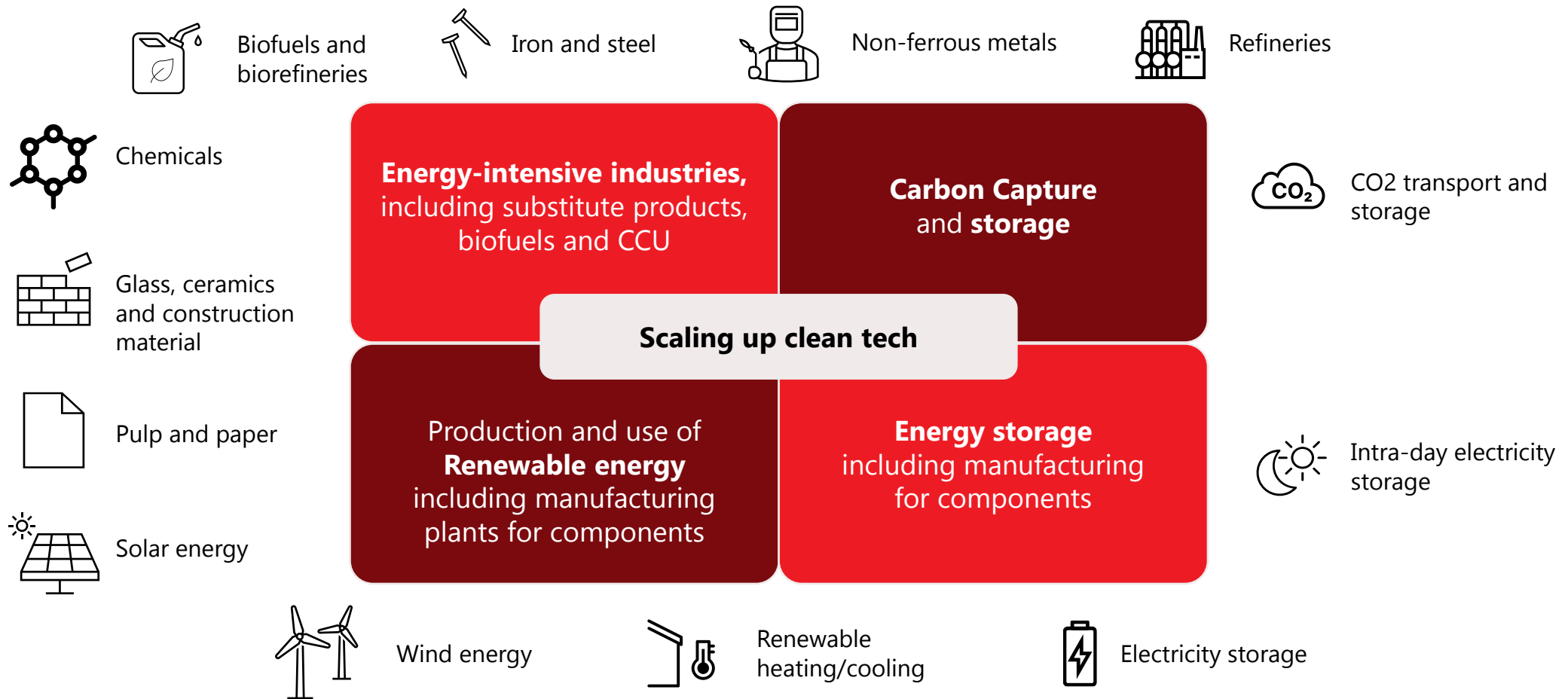

Innovation Fund for low-carbon technologies

Focus

- The Innovation Fund is focusing on highly innovative technologies and big flagship projects with European value added that can bring on significant emission reductions
- Contributes to the transition to a climate-neutral economy and to achieving the EU policy objectives

Opportunity

- Grants for commercial investments
- A single legal entity, as well as a consortium of legal entities, can apply for funding
- Bringing industrial solutions with considerable CO₂ savings compared to the selected reference case to the market

Support

- No upper limit to eligible project size
- Annual budget to be around 1-2 B€ each year
- Funding rate: Calculated differently for large- and small-scale projects
 - LS: Up to 60% grant of the additional production costs (CAPEX & OPEX)
 - SS: 60% of the CAPEX
- Average requested grant 70 M€

Requirements

- The EU Innovation Fund will support the demonstration of:
 1. Low-carbon technologies and processes in energy intensive industries including products substituting carbon intensive ones
 2. Environmentally safe carbon capture and utilization and storage of carbon dioxide (CCU and CCS)
 3. Innovative renewable energy and energy storage technologies including hydrogen
- Eligible countries: EU Member States, Norway and Iceland
- For large-scale call only projects with a total capital expenditure above 7.5 M€ are eligible
- For small-scale call only projects with a total capital expenditure below 7.5 M€ are eligible

Innovation Fund call for large-scale projects in 2023

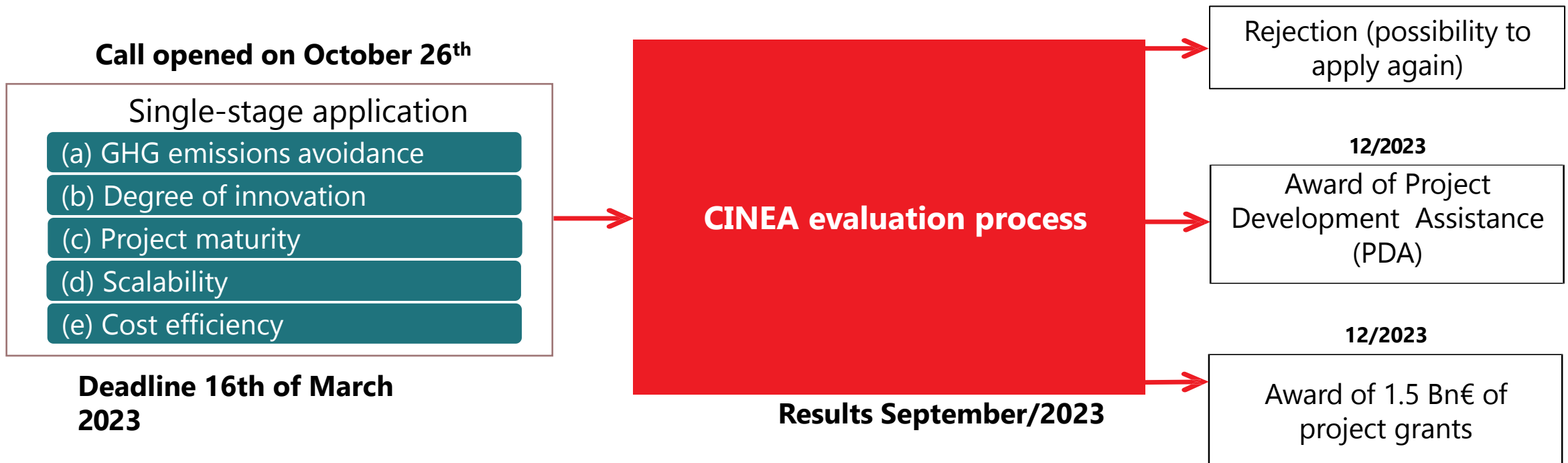

Five award criteria of the Innovation Fund

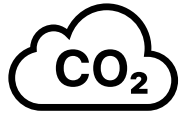

GHG emissions avoidance

Absolute emission avoidance (in tCO₂ eq)

Relative emission avoidance (in % compared to the reference scenario)

Quality of the calculation



Degree of innovation

Is the project innovative compared to the **state of the art**?

Is the project contributing to one of the **EU's environmental policy**?

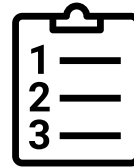

Project maturity

Technical maturity (Feasibility study)

Financial maturity (Business Plan)

Operational maturity (Implementation plan)

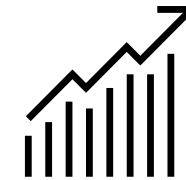

Scalability

Impact of the plant on the economy (new opportunities, new jobs, new technology development...)

Knowledge sharing Plan



Cost efficiency

$$\frac{\text{Grant}}{\text{GHG avoidance}}$$

If CER ≤ 600€/t CO₂ equivalent, then points calculated with formula
12-(12 x (CER / 600))

2000€/tCO₂eq. For the new PILOT window



Asker
kommune

Notat til referatsak

Vår referanse
23/02391-2

Vår saksbehandler
Elisabeth Lannem Nærby

Dato
08.02.2023

Referatsaker formannskapet 7. februar 2023

Refererte dokumenter tas til orientering slik de foreligger.



Notat til referatsak

Vår referanse
23/02685-1

Vår saksbehandler
Elisabeth Lannem Nærby

Dato
13.02.2023

Til: Formannskapet

Fra: Kommunedirektør

Referatsak 7. februar 2023 medvirkning Røyken næringspark

Vedlagt er de samlede dokumenter som kommunedirektør viste til i sitt svar på muntlig stilt spørsmål fra Hanne Lisa Matt (MDG) i formannskapet 7. februar 2023, ad medvirkning Røyken næringspark.

Fra: Ingvild Skaset <Ingvild.Skaset@asker.kommune.no>

Sendt: Monday, February 6, 2023 5:04:58 PM

Til: Eli Kristin Frøystadvåg Aubert <Eli.Aubert@asker.kommune.no>

Emne: VS: Røyken næringspark - Eli ønsker litt mer info

Hei, Eli!

Se svar fra Lene under.

Medvirkning i planprosesser er en del av oppgavene som forslagsstiller er forpliktet å ivareta. Ifm reguleringsplan for Røyken Næringspark Felt D er det av forslagsstiller utarbeidet og vedtatt ett planprogram. Planprogrammet skal gjøre rede for formålet med planarbeidet, planprosessen med frister og deltakere, opplegget for medvirkning, spesielt i forhold til grupper som antas å bli særlig berørt, hvilke alternativer som vil bli vurdert og behovet for utredninger. Forslag til planprogram har vært 1. gangsbehandlet, sendt på høring og har ligget ute til offentlig ettersyn samtidig med varsling av planoppstart. Planprogrammet ble fastsatt 19.10.2022 og det skal utarbeides en medvirkningsplan som definerer metode, form for medvirkning og involvering. Medvirkningsplanen er etterspurt av saksbehandler, men er foreløpig ikke mottatt. Det er signalisert at det vil tilrettelegges for en «åpen dag» hos Askerhalvøya eiendom, men det er foreløpig ikke mottatt noe mer informasjon om dette. Planforslaget er helt i oppstartsfasen, slik at det må påregnes at arbeidet med å utforme planen og gjennomføre nødvendige kartlegginger og avklaringer må påregnes å vare i mange måneder enda før det foreligger et ferdig planforslag.

Til innspillmøtet som Askerehalvøya inviterte til den 19. januar var berørte representanter fra lag og foreninger mv med interesser i området invitert. Det var sendt ut invitasjoner og det var påmelding til møtet slik at arrangørene hadde en forutsigbarhet ifht deltakelse.

Invitasjonen til innspillmøtet var sendt til følgende:

Asker elveforum

Asker idrettsråd

Asker KFUK-KFKUM-speidere

Asker næringsforening

Asker velforbund

Bevar Røyken Grønn

Bødalen Idrettsforening

DNT Asker turlag

DNT Drammen og omegn

Grunneierforeningen Røyken næringspark

Hurum historielag

Hurum turistforening

Røyken historielag

Røyken og Åros jeger og fiskeforening

Sætre bruk AS

Sætre speidergruppe

Vestmarka krets - speidere

Fra kommunen deltok to saksbehandlere (Lene Evensen Førde og Elisabeth Hinteregger)

I tillegg deltok Håvard Vestgren, leder for Utvalg for plan- og byggesak

Mht e-post fra Styringsgruppa i Ja til bevaring av Årosmarka ble følgende oppsummert:

Asker Kommune lar ett aksjeselskap utforme og legge premissene for næringsutvikling, og til dels boligbygging.

Asker Kommune lar ett aksjeselskap forvalte og utvikle kommunal grunn til næringsareal.

Asker Kommune lar dette aksjeselskapet stå for, og styre prosesser underveis, bl.a. informasjon til kommunens innbyggere.

Krav og behandling av reguleringsplaner som fremmes av Askerhalvøya eiendom er de samme som for alle andre reguleringsplaner som fremmes. Kommuneplanen legger rammer for arealbruken og føringer for kommunens ønskede utvikling. Planene som fremmes skal være i tråd med rammer og føringer i kommuneplanen. Utviklingen av Felt D er så langt planinitiativ og planprogram legger opp til, i tråd med disse føringene. Planprogrammet har vært behandlet politisk og er vedtatt. Dette legger videre rammer og føringer. Planhierarkiet og -strukturen er lagt opp som følger: Kommuneplanen, kommunedelplaner og eventuelt områdeplaner er kommunens overordnede planer som kommunen har ansvaret for slik at det kan legges gode rammer for arealutviklingen og slik at kommunen selv har styringen med arealdisponeringen og viktig infrastruktur i kommunen. Detaljreguleringsplanene følger opp rammer og føringer fra de overordnede planene og gjeldende lover og regler, og utarbeides i all hovedsak av private forslagsstillere som også har ansvar for medvirkning og annen avklaring knyttet til planarbeidet. Dette gjelder også for reguleringsplanen for Røyken Næringspark, Felt D. Alle innsendte planer behandles av kommunen v/planavdelingen og sendes til politisk behandling og vedtak, og plan og bygningsloven og gjeldende regelverk legger klare føringer for planprosessen og saksbehandlingen.

Med vennlig hilsen

Ingvild Skaset

*Virksomhetsleder Samfunnsplanlegging
Samfunnsutvikling*

(+47) 99 79 01 39

ingvild.skaset@asker.kommune.no

www.asker.kommune.no



Fra: Lene Evensen Førde <Lene.Evensen.Forde@asker.kommune.no>

Sendt: 6. februar 2023 15:42

Til: Ingvild Skaset <Ingvild.Skaset@asker.kommune.no>

Emne: SV: Røyken næringspark - Eli ønsker litt mer info

Hei

- Deltagere; Legger ved noen eposter angående dette møte. Du kan se hvem som var invitert i eposten «Invitasjon til innspillsmøte»,

- Opplegget; Det var et proporsjonelt opplegg som Norconsult holdt. Med presentasjon fra Ola Mæhlum, Øyvind Solberg (fra Isachsen) og fra plankonsulent. Deretter var det en workshop der deltagere kunne komme med innspill. Og en mer åpen diskusjon tilslutt.
- Fra plan var jeg og Elisabeth der. Annet enn Håvard så kjente ikke jeg igjen noen andre fra kommunen.

De snakket i møte om en «åpen dag» hos Askerhalvøya eiendom, men vi har ikke fått noe dato eller agenda for dette.

Jeg purret opp medvirkningsplanen senest i dag, ikke mottatt noe enda.
Og har purret opp innspillene som kom frem i møte.

Sender over så fort jeg får noe 😊

Med vennlig hilsen
Lene Evensen Førde
Arealplanlegger
Samfunnsutvikling

(+47) 481 352 12
Lene.Evensen.Forde@asker.kommune.no
asker.kommune.no



Hei Lene og Elisabeth

Sender invitasjon til innspillsmøte til dere også. Dersom noen fra administrasjonen vil delta er dere velkomne til det. Gi meg i så fall beskjed.

Med vennlig hilsen

Bente Lise Stubberud

Samfunnsgeograf / Seniorrådgiver Plan

Mob: +47 92250249

bente.lise.stubberud@norconsult.com

Norconsult AS

Åsenveien 10, NO-1400 Ski

Tel: +47 69 00 17 80

www.norconsult.no

Every day we improve everyday life

CONFIDENTIALITY AND DISCLAIMER NOTICE: This message is for the sole use of the intended recipients and may contain confidential information. If you are not an intended recipient, you are requested to notify the sender by reply e-mail and destroy all copies of the original message. Any unauthorized review, use, disclosure or distribution is prohibited. While the sender has taken reasonable precautions to minimize the risk of viruses, we cannot warrant the absence of, or accept liability for, any such viruses in this message or any attachment.

Fra: Bente Lise Stubberud

Sendt: 2. januar 2023 16:21

Til: Asker elveforum <unn.orstein@gmail.com>; Asker idrettsråd <post@askeridrettsrad.no>; Asker KFUK-KFKUM-speidere <ledere@askerspeiderne.no>; Asker næringsforening <post@askern.no>; Asker velforbund <post@askervelforbund.no>; Bevar Røyken Grønn <stesan@online.no>; Bødalen Idrettsforening <post@bodalenidrett.no>; DNT Asker turlag <askerturlag@dnt.no>; DNT Drammen og omegn <kontoret.drammen@dnt.no>; Grunneierforeningen Røyken næringspark <post@rnpark.no>; Hurum historielag <hurumhistorielag@gmail.com>; Hurum turistforening <kaagrana@gmail.com>; Røyken historielag <post@historielaget.no>; Røyken og Åros jeger og fiskeforening <Rnbygg@hotmail.com>; Sætre bruk AS <erichmm@online.no>; Sætre speidergruppe <he-fig@online.no>; Vestmarka krets - speidere <vestmarka@speiding.no>

Emne: Invitasjon til innspillsmøte i forbindelse med utvikling av felt D i Røyken næringspark

Hei

I forbindelse med Askerhalvøya Eiendoms planlagte utvikling av felt D i Røyken næringspark inviteres berørte naboer og representanter fra lag og foreninger med interesser i området til et innspillsmøte.

Møtet finner sted **torsdag 19. januar** kl. 18:00-21:00, i Haucon sine lokaler i næringsparken – Johan Follestad vei 3. Frist for påmelding er **fredag 13. januar**.

Lag og foreninger kan gjerne stille med 2 personer per organisasjon.

Se vedlagte invitasjon for nærmere agenda.

Vel møtt!

Med vennlig hilsen

Bente Lise Stubberud

Samfunnsgeograf / Seniorrådgiver Plan

Mob: +47 92250249

bente.lise.stubberud@norconsult.com

Norconsult AS

Åsenveien 10, NO-1400 Ski

Tel: +47 69 00 17 80

www.norconsult.no

Every day we improve everyday life

CONFIDENTIALITY AND DISCLAIMER NOTICE: This message is for the sole use of the intended recipients and may contain confidential information. If you are not an intended recipient, you are requested to notify the sender by reply e-mail and destroy all copies of the original message. Any unauthorized review, use, disclosure or distribution is prohibited. While the sender has taken reasonable precautions to minimize the risk of viruses, we cannot warrant the absence of, or accept liability for, any such viruses in this message or any attachment.

Invitasjon:

Innspillsmøte for utvikling av felt D i Røyken næringspark

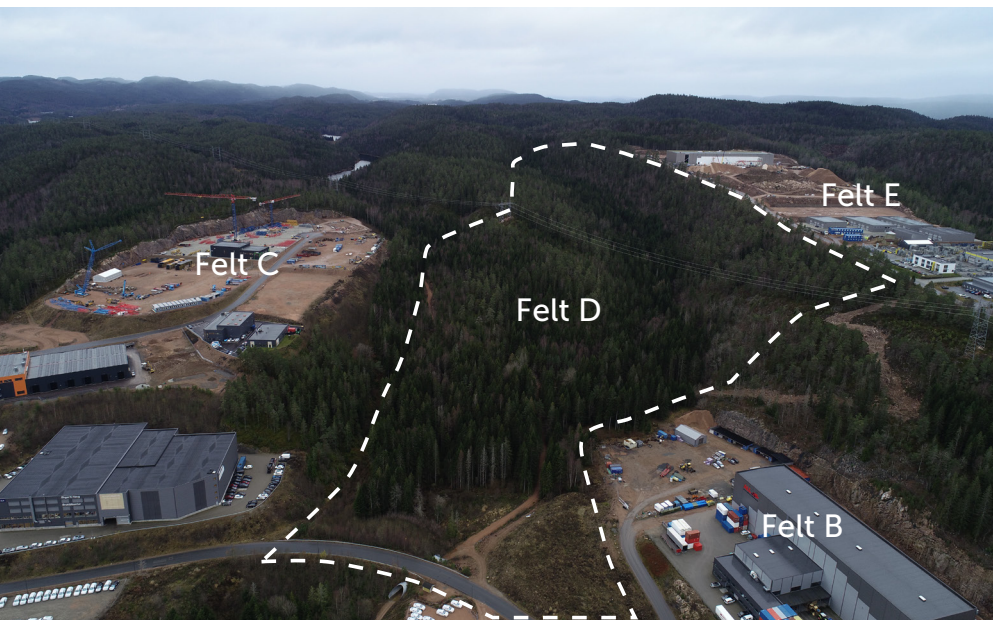

Omtrentlig planavgrensning

På vegne av Askerhalvøya eiendom og Isachsen anlegg AS inviteres du til et møte for å gi innspill til reguleringsplan for felt D i Røyken næringspark.

Askerhalvøya Eiendom er eier av Røyken næringspark og har siden starten i 2008 lagt til rette for ønsket utvikling av parken i tråd med kommunale planer. Innenfor delfeltene A, B, C og E er det i dag totalt 31 næringsstomter for arealkrevende virksomheter. Felt D er det siste, ubebygde feltet som er avsatt til næringsformål.

I forbindelse med oppstarten av planarbeidet inviteres det til et møte med representanter for naboer, grunneierforeningen, næringslivet, lag og foreninger som har interesser i området. Hensikten med møtet er å gi informasjon om hva som planlegges og legge til rette for innspill til planarbeidet.

Dato: 19. januar

Sted: Haucon, Johan Follestadts vei 3, Røyken næringspark

Klokkeslett: 18:00 - 21:00

Agenda:

- Introduksjon og presentasjon av prosjektet.
- Innspill på utvalgte temaer i ulike stasjoner. Se mer om disse i marginen til høyre.
- Informasjon om videre prosess.

Representanter for prosjektet vil være til stede. Det blir enkel servering.

Dersom du ønsker å delta, send mail til bente.lise.stubberud@norconsult.com med navn/organisasjon innen 13. januar.

I møtet ønsker vi innspill på følgende tema:

- ▶ **Stier og forbindelser i felt D:**
Hvordan kan vi sørge for å opprettholde stiforbindelse gjennom området og videre ut i marka under anleggsperioden og i permanent situasjon?
- ▶ **Revegetering og mulig aktiv bruk av fyllingsfot/skråning:**
Skråningen skal beplantes og det kan lages stiforbindelser i skråningen til det nye næringsfeltet. Kan skråningen brukes til noe mer enn en forbindelse?
- ▶ **Utfartsparkering:**
Det legges opp til en parkering for friluftslivet helt sør i planområdet. Hva er viktig for en fungerende utfartsparkering og hvordan bør denne utformes?
- ▶ **Grøntområder og grønnstruktur innad i næringsparken:**
Mellom næringstomtene er det ønskelig å opparbeide attraktive grøntarealer for både ansatte, kunder og potensielle turgåere. Areal under høyspent vil ikke kunne utnyttes som næringsareal og her er det også aktuelt å tilrettelegge for grøntareal. Hva er viktig for å sikre grønne kvaliteter til glede for flest mulig?

Fra: Bente Lise Stubberud <Bente.Lise.Stubberud@norconsult.com>
Sendt: 1. desember 2022 16:07
Til: Lene Evensen Førde <Lene.Evensen.Forde@asker.kommune.no>
Kopi: Øyvind Solberg <oyvind.solberg@isachsenas.no>; Elisabeth Hinteregger <Elisabeth.Hinteregger@asker.kommune.no>; 52204130 <52204130@norconsult365.onmicrosoft.com>
Emne: SV: Liste over interessenter

Hei igjen

Takk for innspill til flere aktører vi bør vurdere å inkludere i medvirkningen.

Som nevnt i oversendelsen sist, var listen ment som en første utsjekk med dere av hvilke naboer, lag og foreninger det er relevant og interessant å invitere til et fysisk møte. Siden kommunen sitter på god lokalkunnskap om bruken og interessene i området, ønsket vi å gjøre dette i forkant for ikke å bruke tid på å tilpasse dette opplegget til interessenter dere ikke mener er relevante og/eller å fange opp uteglemte parter.

Medvirkningsplanen vil beskrive vår interessentanalyse og hvordan de skal involveres i planarbeidet.

Med vennlig hilsen

Bente Lise Stubberud
Samfunnsgeograf / Seniorrådgiver Plan
Mob: +47 92250249
bente.lise.stubberud@norconsult.com

Norconsult AS
Åsenveien 10, NO-1400 Ski
Tel: +47 69 00 17 80
www.norconsult.no

Every day we improve everyday life

CONFIDENTIALITY AND DISCLAIMER NOTICE: This message is for the sole use of the intended recipients and may contain confidential information. If you are not an intended recipient, you are requested to notify the sender by reply e-mail and destroy all copies of the original message. Any unauthorized review, use, disclosure or distribution is prohibited. While the sender has taken reasonable precautions to minimize the risk of viruses, we cannot warrant the absence of, or accept liability for, any such viruses in this message or any attachment.

Fra: Lene Evensen Førde <Lene.Evensen.Forde@asker.kommune.no>
Sendt: 30. november 2022 12:54
Til: Bente Lise Stubberud <Bente.Lise.Stubberud@norconsult.com>
Kopi: Øyvind Solberg <oyvind.solberg@isachsenas.no>; Elisabeth Hinteregger <Elisabeth.Hinteregger@asker.kommune.no>
Emne: SV: Liste over interessenter

Hei

Er listen over interessenter et resultat av en aktøranalyse?

Det kan være lurt å engasjere noen som er eksperter/konsulenter på medvirkning for å hjelpe til med dette arbeidet.

Fått noe innspill internt som dere må vurdere om det er behov for å inkludere i medvirkningen;

Sætre Speidergruppe
Sanbekken)

(bruk av Skånevannshytta syd i Planområdet via

DNT Drammen og Omegn

(turområdet Sandbekken)

Røyken Historielag, Hurum historielag

(ifb. Milorg-cellene syd for planområdet)

Bødalen IF

(Preparering- skitrasé øst for planområdet)

Hurum Turistforening

(Preparering- skitrasé sydøst for planområdet)

Hvor bredt og hvor mange dere ønsker å involvere må vurderes og begrunnes av dere.

Med vennlig hilsen

Lene Evensen Førde

Arealplanlegger

Samfunnsutvikling

(+47) 481 352 12

Lene.Evensen.Forde@asker.kommune.no

asker.kommune.no



Asker
kommune

Fra: Bente Lise Stubberud <Bente.Lise.Stubberud@norconsult.com>

Sendt: 25. november 2022 10:47

Til: Lene Evensen Førde <Lene.Evensen.Forde@asker.kommune.no>

Kopi: Øyvind Solberg <oyvind.solberg@isachsenas.no>

Emne: Liste over interessenter

Hei Lene

Vedlagt finnes notat med liste over interessenter vi ønsker å invitere til et møte og workshop om reguleringsplan for Røyken næringspark, felt D.

Kjempefint om dere kan ta en titt og komme tilbake til oss.

God helg!

Med vennlig hilsen

Bente Lise Stubberud

Samfunnsgeograf / Seniorrådgiver Plan

Mob: +47 92250249

bente.lise.stubberud@norconsult.com

Norconsult AS

Åsenveien 10, NO-1400 Ski

Tel: +47 69 00 17 80

www.norconsult.no

Every day we improve everyday life

CONFIDENTIALITY AND DISCLAIMER NOTICE: This message is for the sole use of the intended recipients and may contain confidential information. If you are not an intended recipient, you are requested to notify the sender by reply e-mail and destroy all copies of the original message. Any unauthorized review, use, disclosure or distribution is prohibited. While the sender has taken reasonable precautions to minimize the risk of viruses, we cannot warrant the absence of, or accept liability for, any such viruses in this message or any attachment.

Oppdragsgiver: **Isachsen Anlegg AS**

Oppdragsnr.: **52204130**

Til: Asker kommune

Fra: Norconsult

Dato: 2022-11-24

► Interessenter – møte/workshop

Sender som avtalt en liste over interessenter vi ønsker å invitere til et møte/workshop om reguleringsplan for Røyken næringspark, felt D.

Hensikten med møtet er å gi informasjon om prosjektet og planprosessen. Møtedeltakerne vil også få mulighet til å gi konkrete innspill til plangrepet gjennom ulike aktiviteter. Invitasjonen skal beskrive klart for de inviterte hvorfor de er invitert, hva som er hensikten med møtet og hva de har mulighet til å påvirke.

Interessent	Kontaktperson	e-post
Næringslivet		
Asker Næringsforening		post@askern.no
Interessegrupper		
Bevar Røyken Grønn	Reidar Poulsen, Jan Kristian Karlsen, Steinar Sandvik	
Naturvernforbundet i Røyken og Hurum	Håvard Parathan Kilhavn	Hurm-royken@naturvernforbundet.no
Røyken og Åros jeger og fiskeforening	Richard Nyheim	Rnbygg@hotmail.com
Asker elveforum	Unn Orstein	Unn.orstein@gmail.com
Åros/Røyken/Asker KFUK-KFUM speidergruppe	Nina Dæhli Jørgen Bjørndalen	vestmarka@speiding.no ledere@askerspeiderne.no
Asker idrettsråd	Gry Elisabeth Garlie	post@askeridrettsrad.no
Allmennheten		
Asker Velforbund		post@askervelforbund.no
Grunneierforeningen Røyken Næringspark	Hilde Thorud	post@rnpark.no
Naboer		
Hans Petter Transet (gbnr. 254/1)	Hans Petter Transet	
Sætre bruk AS (gbnr. 301/1)	Erich Mons Mathiesen	erichmm@online.no
Sverre Follestad (gbnr. 255/42)	Sverre Follestad	
Erik Bjørnstad (gbnr. 255/80)	Erik Bjørnstad	
Hege Tuhus Hagen (gbnr. 255/147)	Hege Tuhus Hagen	

Oppdragsgiver: **Isachsen Anlegg AS**

Oppdragsnr.: **52204130**

Hovedsakelig ønsker vi å samle representanter fra allmenheten, lag og foreninger, samt naboer. Vi ønsker kommunens tilbakemelding på om det er tilstrekkelig å invitere en av speidergruppene nevnt ovenfor og om Asker idrettsråd holder som representant for idretten? Ber også om en tilbakemelding om det er representanter fra andre lag/foreninger som mangler i listen.

Dersom kommunen mener det er hensiktsmessig, kan også representanter for kommunale råd som ungdomsråd, eldreråd, mennesker med nedsatt funksjonsevne etc. inviteres.

Medvirkningsplan

Medvirkningsplanen kan ferdigstilles når vi har mottatt kommunens tilbakemelding på listen. Vi ønsker å oversende medvirkningsplanen til kommunen så fort som mulig slik at vi kan sende ut møteinvitasjoner før jul. Møtet er planlagt avholdt i januar.

Ta kontakt hvis det er spørsmål.

Med vennlig hilsen

Bente Lise Stubberud

Samfunnsgeograf / Seniorrådgiver Plan

Mob: +47 92250249

bente.lise.stubberud@norconsult.com

Norconsult AS

Åsenveien 10, NO-1400 Ski

Tel: +47 69 00 17 80

www.norconsult.no

MEDVIRKNINGSPLAN

Detaljregulering for Røyken
Næringspark felt D

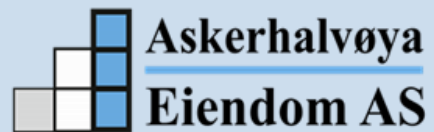

Innhold

1. Innledning
2. Aktør- og interessentanalyse
3. Formidling av prosjektet



1

Innledning

Hvilke krav stilles til medvirkning, og hva er en medvirkningsplan?

Hva er en medvirkningsplan?

Denne medvirkningsplanen definerer hvordan interessenter og ulike aktører skal involveres i forbindelse med utarbeidelse av detaljregulering for felt D i Røyken næringsområde i Asker kommune.

Medvirkningsplanen består av en aktør- og interessentanalyse som identifiserer aktuelle interessenter og aktører samt hvordan de skal involveres i planarbeidet. Videre gir planen en oversikt over hvordan prosjektet skal formidles ut. Figuren til høyre viser en oversikt over prosjektets fremdrift, og hvordan og når prosjektet åpner opp for medvirkning.

Medvirkningsplanen er et levende dokument som kan utvikles og revideres dersom det avdekkes nye behov og hensyn underveis i prosessen.

PLANPROSESSEN

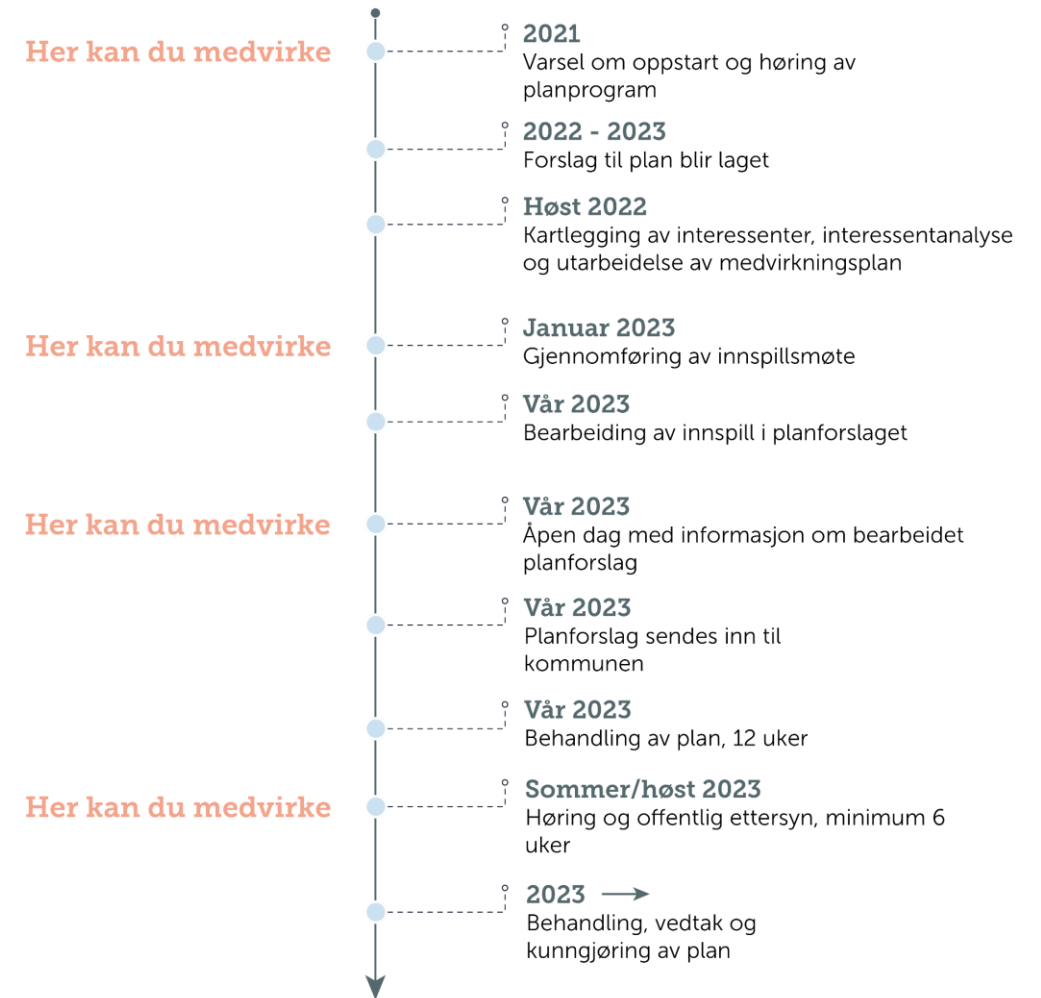

Medvirkning etter plan- og bygningsloven

Plan- og bygningsloven stiller krav til at det skal gjennomføres medvirkning i en planprosess. Medvirkning er en grunnleggende forutsetning i et lokaldemokrati, og gir befolkningen muligheten til å delta og medvirke til bedre planløsninger. Befolkningens aktive rolle i plan- og beslutningsprosessen fremheves som viktig for å ta vare på felles verdier og grunnleggende levekår i et bærekraftig samfunn.

I plan- og bygningsloven forstås medvirkning som enkeltpersoners og gruppers rett til å kunne delta i, og påvirke offentlige utrednings- og beslutningsprosesser. Det betyr at befolkningen i et samfunn er med på å planlegge sin framtid. Medvirkning i planprosessen har et perspektiv om «best mulig plan», og har mål om å:

- sikre gode løsninger som tar hensyn til forskjellige behov
- legge til rette for at berørte og interesserte aktører kan komme til orde
- fremme kreativitet og engasjement, og være en arena for demokratisk deltakelse i lokalsamfunn
- fremskaffe et godt beslutningsgrunnlag

Gjennom varsel om oppstart av planarbeid og offentlig ettersyn involveres berørte myndigheter og politikere. Dette er med på å sikre ivaretagelse av ulike myndighetsinteresser gjennom planprosessen. Tilstrekkelig tid til å gi informasjon, kommunisere, skape dialog og involvering er viktig for å skape forankring, eierskap og unngå ekstra runder og utsettelse i forbindelse med høring og behandling av planen.



2

Aktør- og interessentanalyse

Identifisering av aktuelle interessenter og aktører, og hvordan disse skal involveres i planarbeidet

Håndtering av aktører og interessenter

Interessenthåndtering er en prosess som innebærer å identifisere, tolke og påvirke konteksten og samstemme interessentenes forventninger. En interessent i et prosjekt defineres som enhver person, gruppe eller organisasjon som kan påvirke, bli påvirket av eller oppfatte at de kan bli påvirket av prosjektet. Interessenter kan både være interne og eksterne.

HENSIKT

Interessenter sitter på kunnskap som er viktig å belyse i en planprosess.

Interessentanalysen skal svare på spørsmål som:

- Hvem er relevante interessenter?
- Hvordan skal interessentene håndteres?
- Hvilke tiltak er planlagt for å møte interessentenes forventninger?

På bakgrunn av interessentanalysen kartlegges alle som kan være aktuelle å trekke inn i arbeidet. Videre avklares behov for koordinering, involvering og når i planprosessen dette skal skje.

METODE

Det er utført en interessentanalyse som er utarbeidet etter følgende metode:

Trinn 1: Identifisere aktører som er interessert i, eller berørt av planprosessen eller resultatet av prosjektet.

Trinn 2: Analysere og rangere interessentene etter grad av interesse, innflytelse og hvordan de bør involveres.

Trinn 3: Definere strategi og tilnærming for å håndtere interessentenes forventninger. De ulike interessentene planlegges involvert i ulik grad. Måten de ulike interessentene skal involveres på går frem av de neste sidene.

Prioriterte grupper for medvirkning og dialog

I denne planen har vi identifisert følgende interessenter som særlig viktige grupper for medvirkning og dialog: interesseorganisasjoner, berørte naboer og befolkningen.



INTERESSEORGANISASJONER

Interesseorganisasjoner representerer en bred brukergruppe, og enkelte av disse har vist stort engasjement rundt utbygging av næringsområder i Årosmarka. Disse sitter på lokal kunnskap og er med på å reise hvilke hensyn som må avveies i planprosessen.

Involvert på følgende måte:

- Varsel om oppstart og høring av planprogram
- Innspillsmøte
- Åpen dag
- Høring og offentlig ettersyn



BERØRTE NABOER

Det er viktig at direkte berørte naboer av planområdet får tilstrekkelig informasjon, og at de får mulighet til å komme med sine innspill.

Involvert på følgende måte:

- Varsel om oppstart og høring av planprogram
- Innspillsmøte
- Åpen dag
- Høring og offentlig ettersyn



BEFOLKNINGEN

Utbyggingen av felt D i Årosmarka medfører endring av et område som brukes av flere til blant annet rekreasjon. Det er derfor viktig at befolkningen informeres jevnlig og gis mulighet til å medvirke.

Involvert på følgende måte:

- Varsel om oppstart og høring av planprogram
- Åpen dag
- Høring og offentlig ettersyn



Interesseorganisasjoner

AKTØR	GRAD AV INVOLVERING	ARENA	HENSIKT
<p>Asker næringsforening Bevar Røyken Grønn Naturvernforbundet i Røyken og Hurum Asker Elveforum Asker idrettsråd Asker KFUK-KFUM-speidere Asker velforbund Bevar Røyken Grønn Bødalen idrettsforening Hurum historielag Hurum turistforening Røyken historielag Sætre speidergruppe Vestmarka krets-speidere Grunneierforeningen Røyken næringspark Røyken og Åros jeger og fiskeforening Smemyrhyttas venner DNT Asker turlag og DNT Drammen og omegn Asker motorsportklubb</p>	<p>Gis mulighet til å komme med konkrete innspill og tilbakemeldinger til prosjektet.</p> <p>Aktørenes innspill og bekymringer skal møtes med informasjon og dialog.</p> <p>Får tilsendt informasjon og holdes oppdatert om planprosessen.</p>	<p>Inviteres til innspillmøte for å komme med konkrete innspill og tilbakemeldinger til prosjektet.</p> <p>Inviteres til åpen dag om planforslaget før innsendelse for informasjon om hvordan innspill er behandlet.</p> <p>Under varsel om oppstart og offentlig ettersyn har interesseorganisasjoner også mulighet til å komme med merknader.</p>	<p>Skape en arena for gjensidig informasjonsutveksling mellom Askerhalvøya Eiendom / Isachsen Anlegg og interesseorganisasjoner.</p> <p>Oppdatere om status for prosjektet, innhente lokal kunnskap om området.</p> <p>Reise aktuelle problemstillinger i området som prosjektet bør ta stilling til.</p> <p>Kartlegge behovet til fremtidige brukere av området.</p> <p>Informere om muligheter til å medvirke.</p> <p>Skape forståelse og en transparent prosess.</p>



Berørte naboer

AKTØR	GRAD AV INVOLVERING	ARENA	HENSIKT
<p>Med berørte naboer menes de som eier eller fester en eiendom som grenser til planområdet.</p> <p>Hjemmelshaver av gbnr. 254/1</p> <p>Hjemmelshaver av gbnr. 301/1</p> <p>Hjemmelshaver av gbnr. 255/42</p> <p>Hjemmelshaver av gbnr. 255/80</p> <p>Hjemmelshaver av gbnr. 255/147</p>	<p>Gis mulighet til å komme med konkrete innspill og tilbakemeldinger til prosjektet.</p> <p>Aktørenes innspill og bekymringer skal møtes med informasjon og dialog.</p> <p>Får tilsendt informasjon og holdes oppdatert om planprosessen.</p>	<p>Inviteres til innspillmøte for å komme med konkrete innspill og tilbakemeldinger til prosjektet.</p> <p>Inviteres til åpen dag om planforslaget før innsendelse for informasjon om hvordan innspill er behandlet.</p> <p>Under varsel om oppstart og offentlig ettersyn har berørte naboer også mulighet til å komme med merknader.</p>	<p>Legge til rette for god informasjon og kommunikasjon fra Askerhalvøya Eiendom / Isachsen Anlegg til berørte naboer.</p> <p>Oppdatere om status for prosjektet, innhente lokal kunnskap om området.</p> <p>Reise aktuelle problemstillinger i området som prosjektet bør ta stilling til.</p> <p>Kartlegge behovet til fremtidige brukere av området.</p> <p>Informere om muligheter til å medvirke.</p> <p>Skape forståelse, trygghet og forutsigbarhet, og en transparent prosess.</p> <p>Sikre tillit og god kommunikasjon om hvordan prosjektet påvirker egen drift av eiendom.</p>

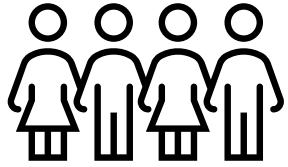

Befolkningen

AKTØR	GRAD AV INVOLVERING	ARENA	HENSIKT
<p>Alle i Asker kommune som har interesse for og som kan påvirkes av tiltaket.</p>	<p>Gis mulighet til å komme med tilbakemeldinger til prosjektet.</p> <p>Befolkningen skal få løpende informasjon om prosjektet.</p>	<p>Inviteres til åpen dag før innsendelse av planforslaget. Her vil det gis informasjon om planforslaget og hvordan innspill er behandlet.</p> <p>Under varsel om oppstart og offentlig ettersyn har enhver mulighet til å komme med merknader.</p>	<p>Legge til rette for god informasjon og kommunikasjon fra Askerhalvøya Eiendom / Isachsen Anlegg til befolkningen.</p> <p>Skape trygghet og forutsigbarhet.</p> <p>Oppdatere om status for prosjektet, reise aktuelle problemstillinger i området som prosjektet bør ta stilling til.</p> <p>Informere om muligheter til å medvirke. Skape forståelse og en transparent prosess.</p>

3

Formidling av prosjektet

Varsel om oppstart og høring av planprogram,
innspillsmøte, åpen dag og høring og offentlig ettersyn

Varsel om oppstart og høring av planprogram

Oppstart av planarbeidet ble varslet våren 2022. Samtidig ble forslag til planprogram lagt ut til høring. Under varsel om oppstart gis det mulighet til å påvirke hvordan planen blir. Her kan alle komme med merknader, innspill eller opplysninger som kan ha betydning eller være av interesse for planarbeidet.

Det kom inn 6 innspill i forbindelse med varsel om planoppstart og høring av forslag til planprogram. Disse var fra henholdsvis Statsforvalteren i Oslo og Viken, Direktoratet for mineralforvaltning, NVE, Statens vegvesen, Asker Elveforum og Viken fylkeskommune.

Innspillene som kom inn dreide seg i hovedsak om detaljer rundt masseforvaltning, utforming og ivaretagelse av Sandbekken, natur- og landskapsforhold, påvirkning på jernforekomsten i Skånevann, behov for trafikkanalyse, turstiforbindelser, behov for arkeologisk registrering, friluftsliv, naturmangfold og vannkvalitet i bekken.

Alle innspill skal kommenteres og svares ut i planforslaget. Innspillene legges også ved i sin helhet.

Innspillsmøte

Torsdag 19. januar 2023 ble det gjennomført et innspillsmøte i Haucon sine lokaler i Røyken næringspark. Hensikten med møtet var i all hovedsak å få innspill på følgende temaer:

- Stier og forbindelser i felt D: Hvordan kan vi sørge for å opprettholde stiforbindelse gjennom området og videre ut i marka under anleggsperioden og i permanent situasjon?
- Revegetering og mulig aktiv bruk av fyllingsfot/skråning: Skråningen skal beplantes og det kan lages stiforbindelser i skråningen til det nye næringsfeltet. Hva kan skråningen brukes til utover en forbindelse?
- Utfartsparkering: Det legges opp til en parkering for friluftslivet helt sør i planområdet. Hva er viktig for en fungerende utfartsparkering og hvordan bør denne utformes?
- Grøntområder og grønnstruktur innad i næringsparken: Mellom næringstomtene er det ønskelig å opparbeide attraktive grøntarealer for både ansatte, kunder og turgåere. Areal under høyspent vil ikke kunne utnyttes som næringsareal og her er det også aktuelt å tilrettelegge for grøntareal. Hva er viktig for å sikre grønne kvaliteter til glede for flest mulig?

Det var også mulighet til å komme med innspill til andre tema enn de som er nevnt over.

På møtet ble først prosjektet presentert i regi av Askerhalvøya Eiendom, Isachsen Anlegg og Norconsult. Under presentasjonene var det rom for å stille spørsmål og til å komme med tilbakemeldinger på det de fremmøtte måtte ønske. Videre fikk deltakerne, som satt i grupper rundt bord, mulighet til å komme med innspill på de utvalgte temaene. Avslutningsvis ble det gitt informasjon om prosjektets videre prosess, og ved hvilke anledninger deltakerne har anledning til å medvirke.

Deltakerne skal tilskrives med en oppsummering av møtet og informasjon om arbeidet videre. Alle innspill som er kommet inn skal redegjøres for i planforslaget.

Innspillsmøte som metode for medvirkning

Invitasjon til innspillsmøte ble sendt pr. epost til hjemmelshavere av berørte naboeiendommer og lag og foreninger som representerer større grupper med interesser i området. Hovedvekten av mottakere av invitasjonen var valgt ut på bakgrunn av tidligere vist engasjement i sakens historie, og på bakgrunn av friluftsjentressene i området. Å invitere til et innspillsmøte på denne måten, sikrer at flere grupper av samfunnet involveres direkte.

Det var ønskelig å engasjere deltakerne gjennom gruppearbeid for å innhente informasjon om bruken av området, fange opp ideer og ha mulighet til å ha en direkte dialog rundt bordene om hvordan planen kan utarbeides for å hensynta interesser i området. En slik tilnærming krever et tilpasset opplegg.

I invitasjonen ble det kommunisert hvilke tema det var ønskelig høre deltakernes innspill til, og meninger om. Dette var tema det ikke var prosjektert ferdige løsninger for og som derfor var åpne for reell medvirkning. Også andre tema som var viktig for deltakerne å ta opp ble diskutert, og mer informasjon om deler av prosjektet ble gitt. Prosjektets intensjon med opplegget er å kunne lage et planforslag som ivaretar interesser i området på best mulig måte, selv om det foreslås et næringsareal i tråd med kommuneplanens arealdel i et område som i dag består av skog.



Inviterte og møtte deltakere

INVITERTE

- Hjemmelshavere av tilgrensende naboeiendommer
- Asker elveforum
- Asker idrettsråd
- Asker KFUK-KFKUM-speidere
- Asker næringsforening
- Asker velforbund
- Bevar Røyken grønn
- Bødalen idrettsforening
- DNT Asker turlag
- DNT Drammen og omegn
- Grunneierforeningen Røyken næringspark
- Hurum historielag
- Hurum turistforening
- Røyken historielag
- Røyken og Åros jeger og fiskeforening
- Sætre speidergruppe
- Vestmarka krets – speidere
- Asker kommune v/planavdelingen

DELTAKERE PÅ MØTET

- Røyken og Åros jeger og fiskeforening ved Per Søvik
- Asker idrettsråd ved Gorm Haugen
- Asker elveforum ved Unn Orstein og Inger Staubo
- Grunneierforeningen Røyken næringspark ved Hilde Thorud og Ståle Njåtun
- Smemyrhyttas venner ved Arild Pedersen
- DNT Drammen og omegn ved Knut Helstrup
- DNT Asker turlag ved Randi Larsen
- Frøtvedt Velforening ved Mari Endresen
- Asker næringsforening ved Steinar Bustad
- Asker motorsportklubb ved Elin Vandevjen og Harald Sehl
- Kristi Transet - Nabo
- Åsa Charlotte Jeppsson – Innbygger i Åros
- Preben von Malchus – Nabo
- Hege Hagen – Nabo
- Tommy Hagen – Nabo
- Ronnie Audestad
- Sigrid Audestad
- Leidulv Vinje
- Elin Bruusgaard
- Representanter fra planavdelingen i Asker kommune var til stede

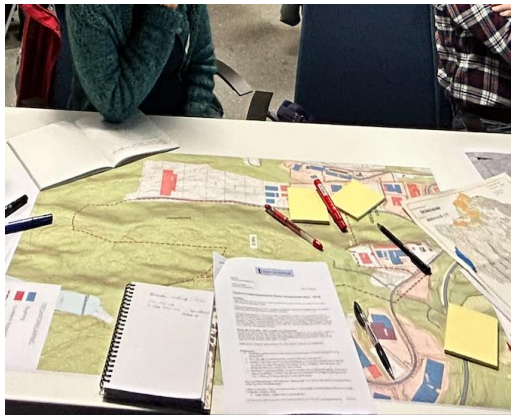
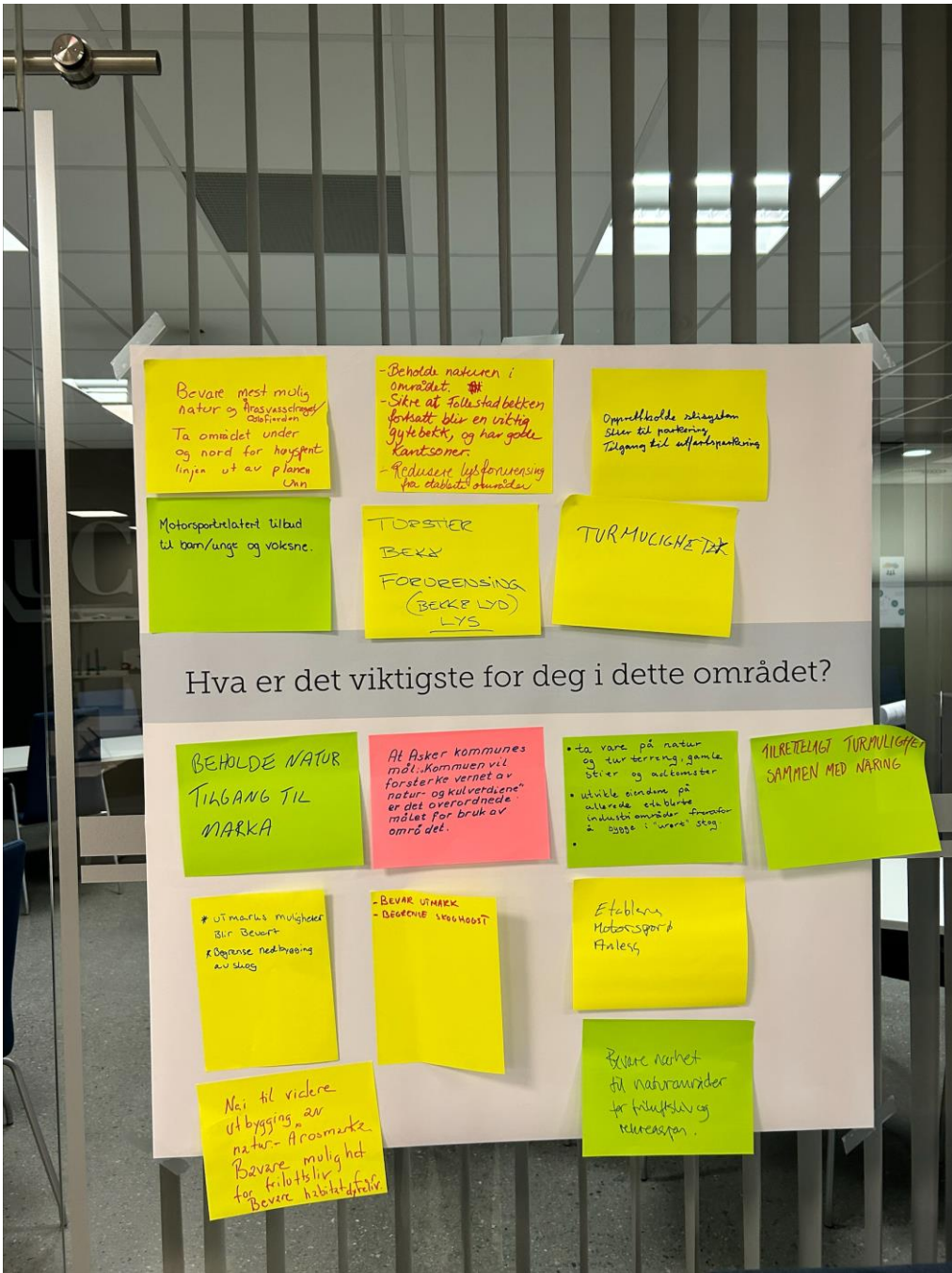

Åpen dag

Det skal gjennomføres en åpen dag hvor det gis informasjon om planforslaget før det sendes formelt inn til kommunen for førstegangsbehandling. Hensikten med å gjennomføre en åpen dag er å stille ut planforslaget og informere om hvordan innkomne innspill har blitt fulgt opp.

Dato og sted for den åpne dagen er foreløpig ikke satt. Prosjekteiere og plankonsulent vil være til stede for å informere om planen og svare på spørsmål.

Deltakere på innspillmøtet vil bli tilskrevet med informasjon om tid og sted for åpen dag når endelig dato er satt. For å nå ut til flere med interesse for planarbeidet, ses det på muligheten for å annonsere åpen dag gjennom digitale plattformer.

Høring og offentlig ettersyn

Når kommunen har behandlet planforslaget, sendes det ut på høring (offentlig ettersyn). Dette er en mulighet for alle, både privatpersoner, organisasjoner, etater, institusjoner og staten til å si sin mening om planforslaget. Planforslaget vil mest sannsynlig sendes ut på høring i løpet av sommeren/høsten 2023, og vil ligge ute i minimum 6 uker.

Kommuneplanens arealdel 2022-2034
(2023-2035)

Småhusseminar

Formannskap og utvalg plan og byggesak
7. februar 2023



Småhusseminaret

- Innledning v/ordfører
- Bakgrunn, trender og problemstillinger v/Tor Arne Midtbø
- Småhusplanen i Bærum v/Alexander Hexeberg Dahl
- Småhusplanen i Asker v/Karen Vatne Bekkåsen og Tor Arne Midtbø

Pause 10 min.

- Diskusjon, spørsmål, synspunkter i plenum
- Oppsummering

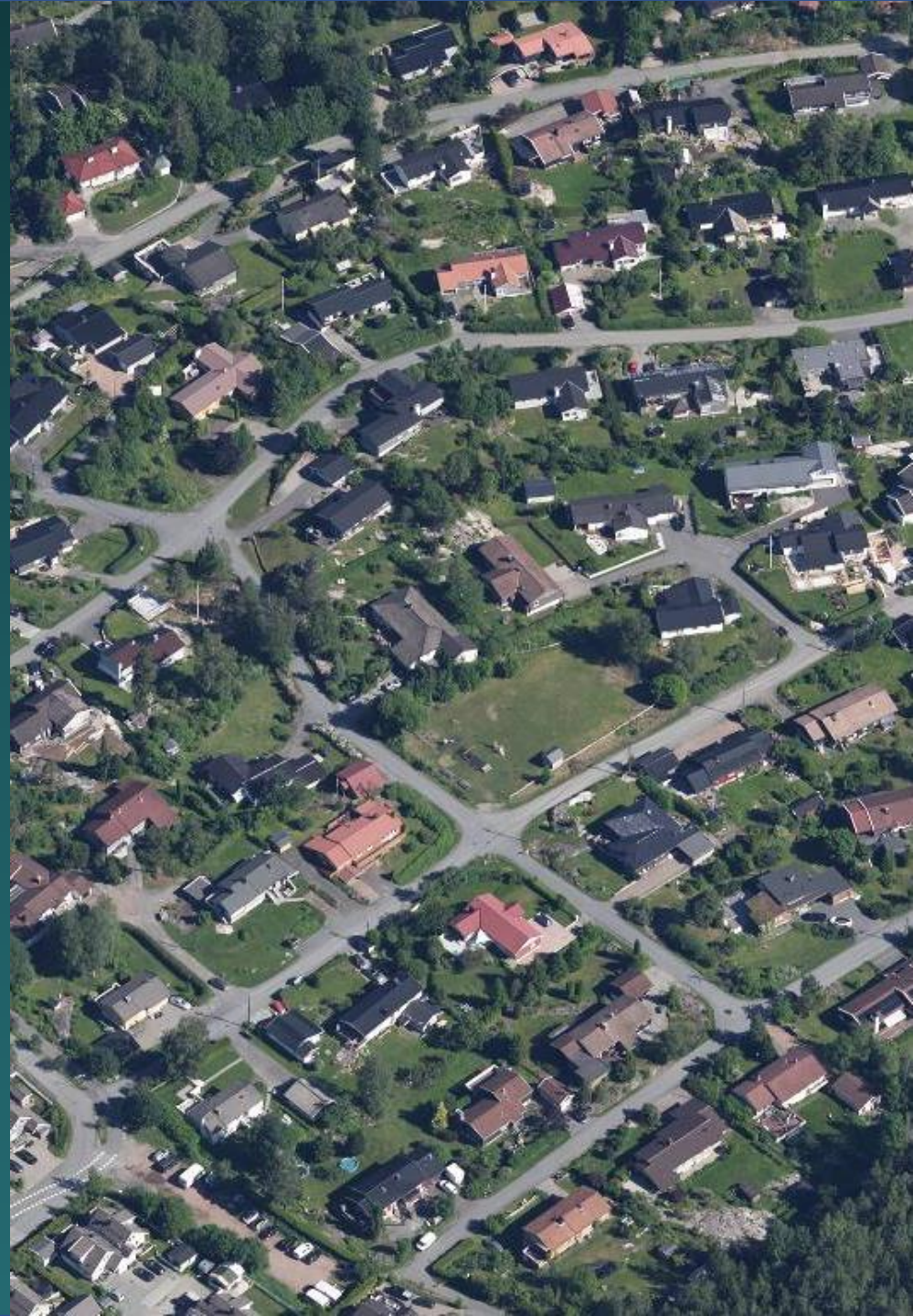

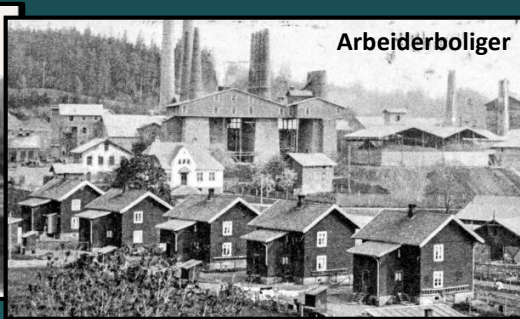
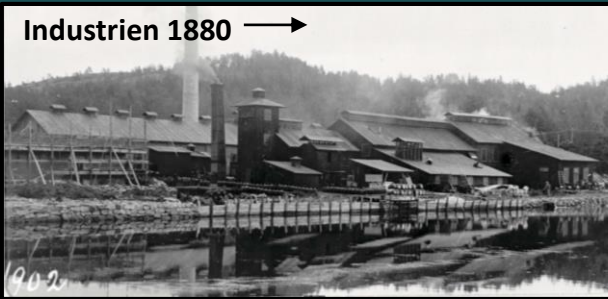

Fra bondebygd til strandsteder og industristeder...

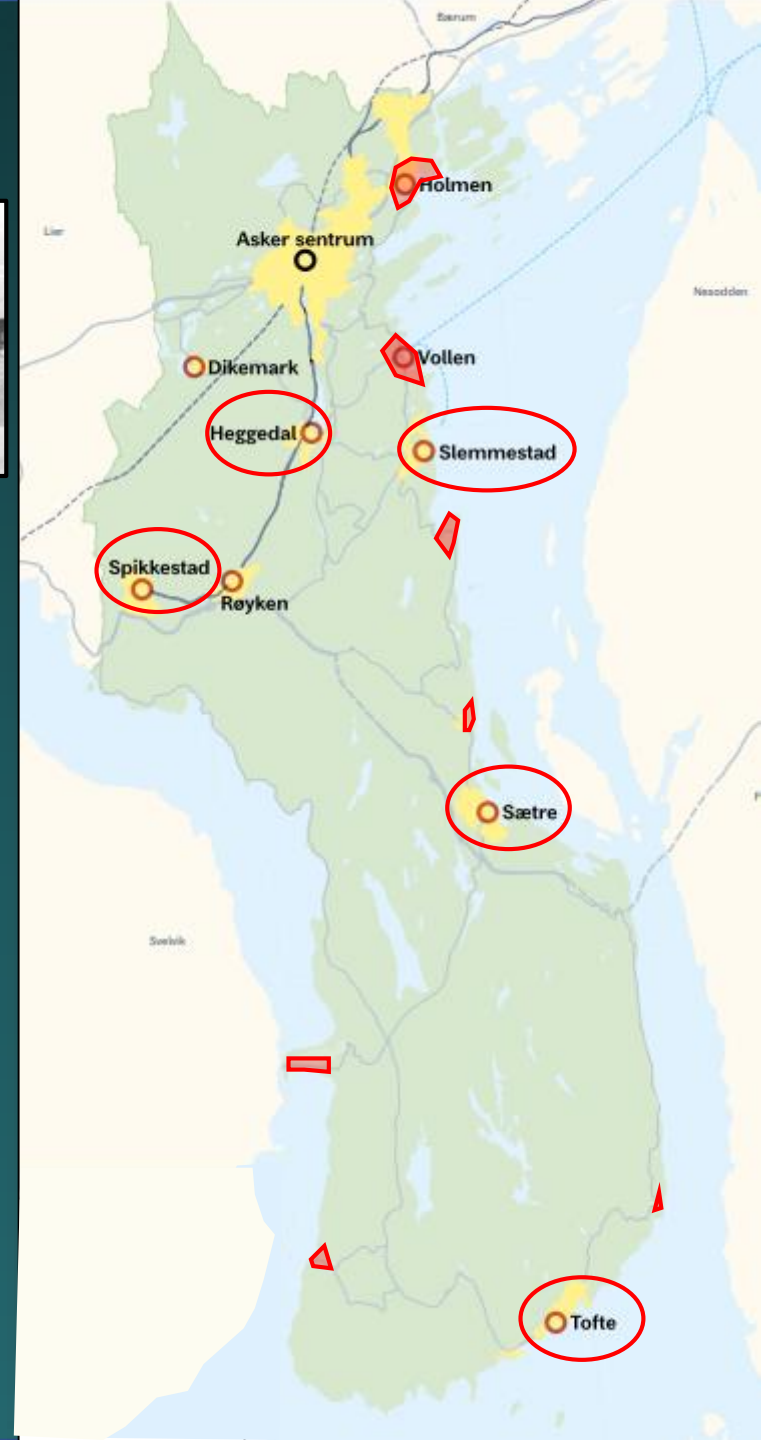

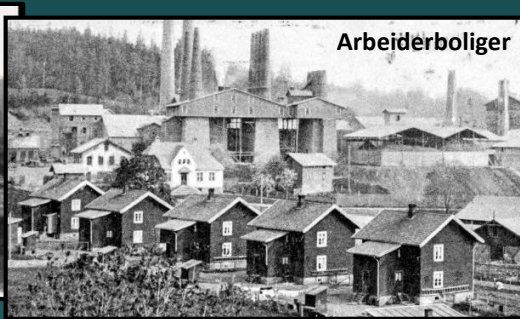
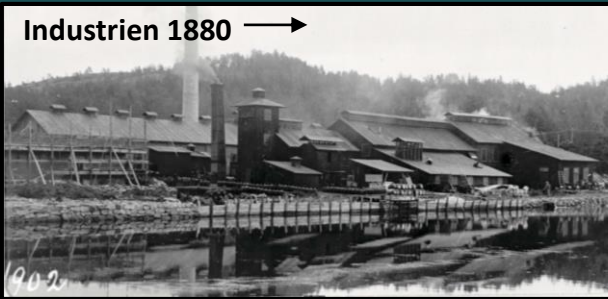

Oslos forstadsbebyggelse sprer seg inn i Asker, områdevis - fra 1922 basert på utparselleringsplaner.

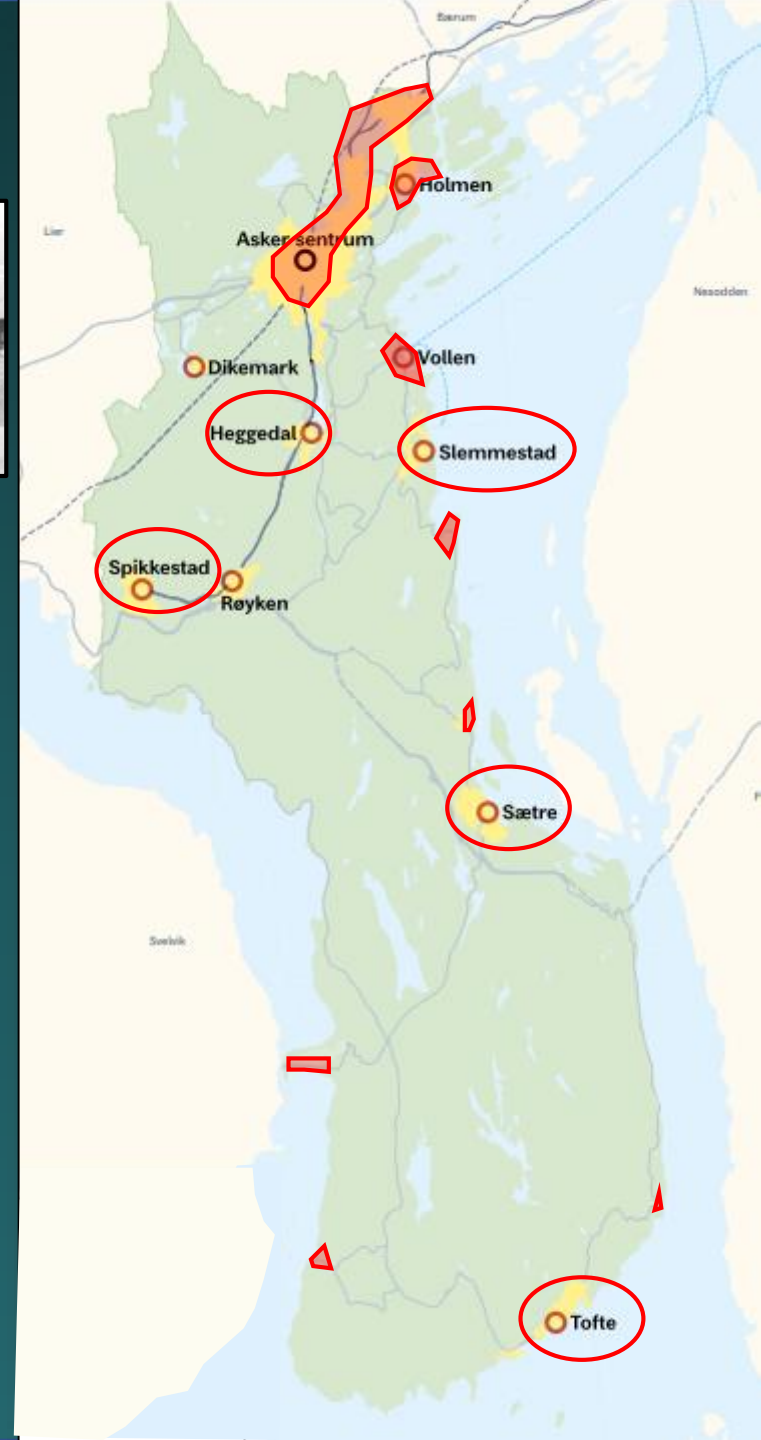

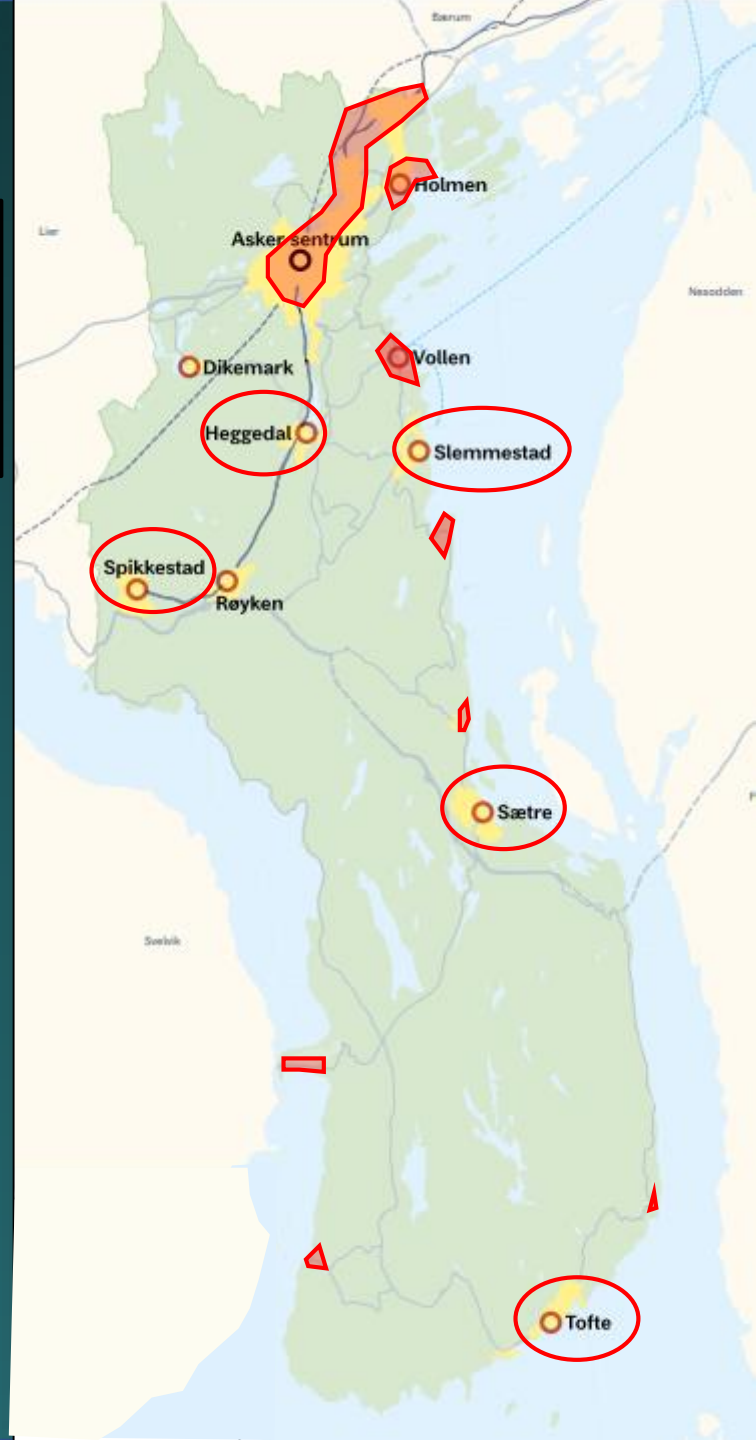
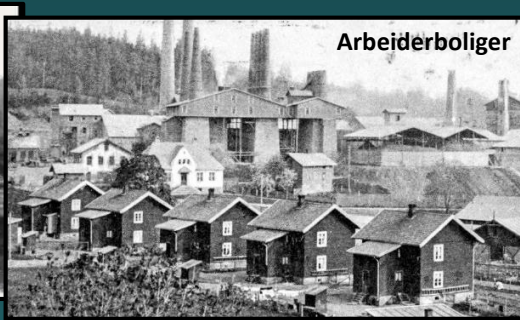
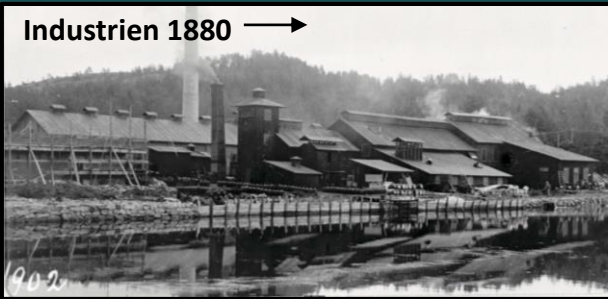

Etter krigen, Husbanken, rasjonering, to-mannsboliger.

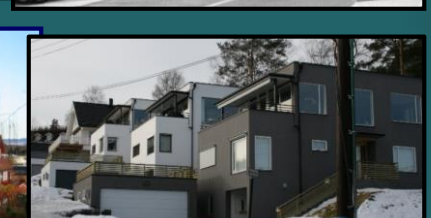
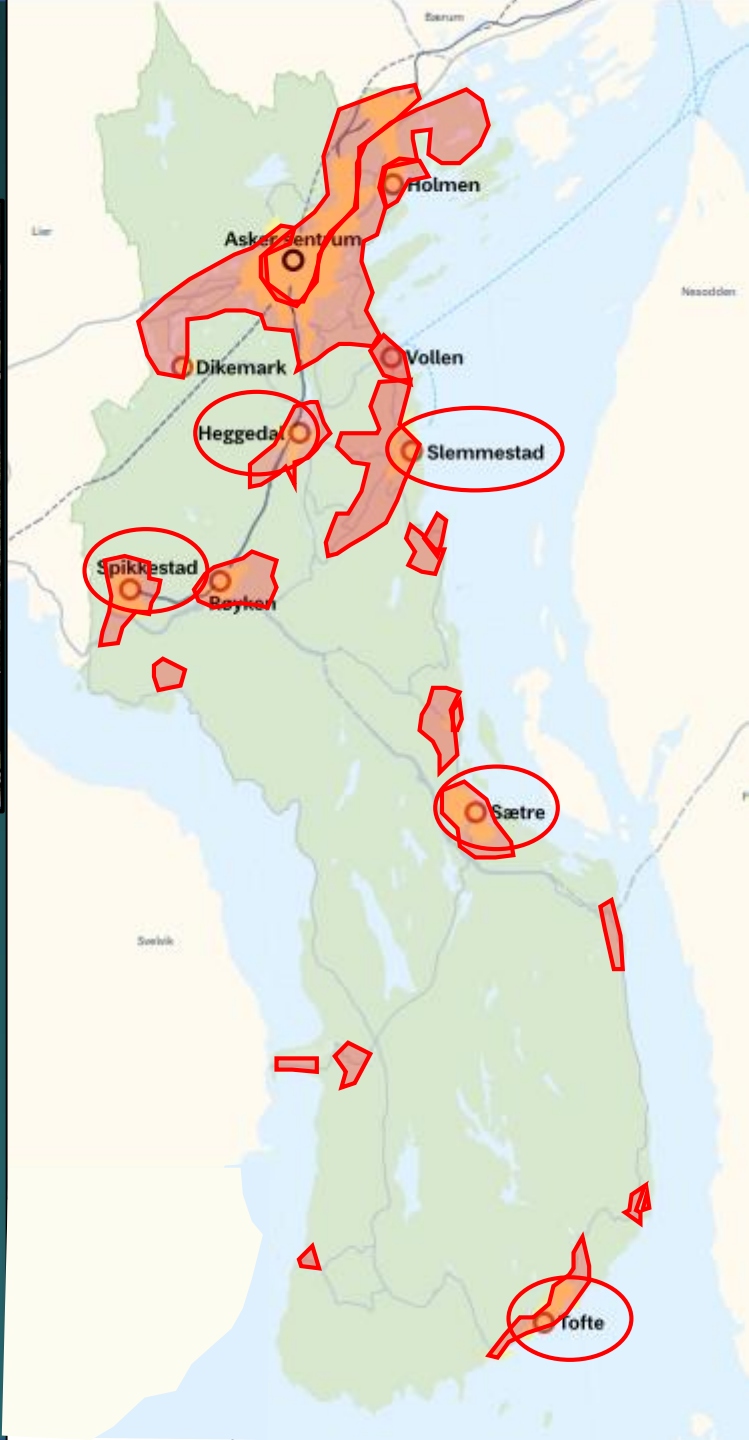
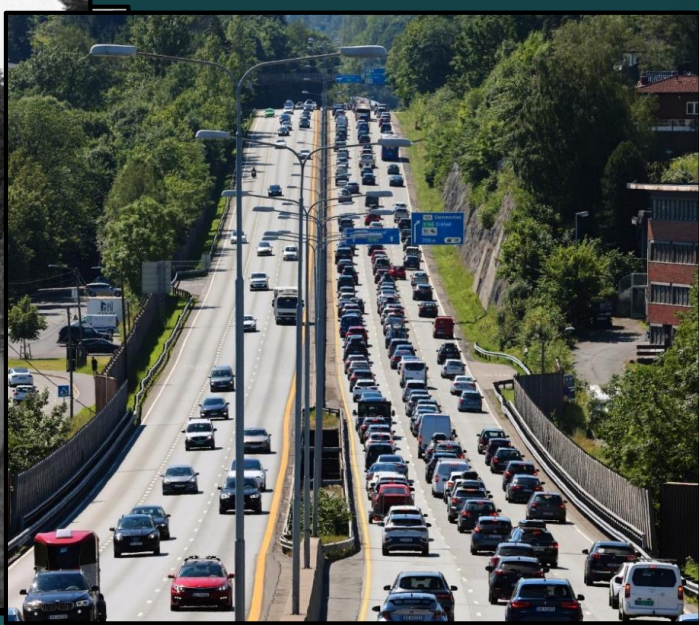

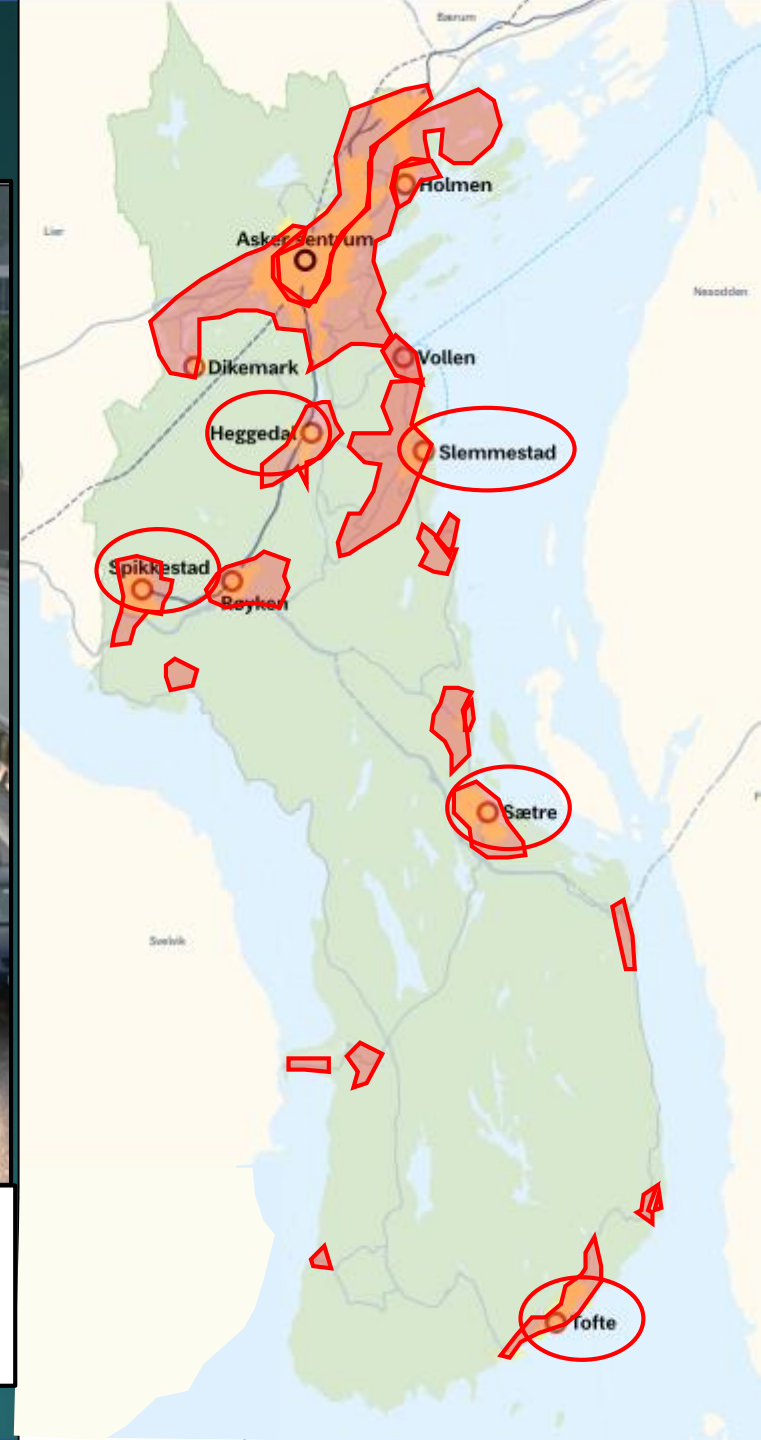
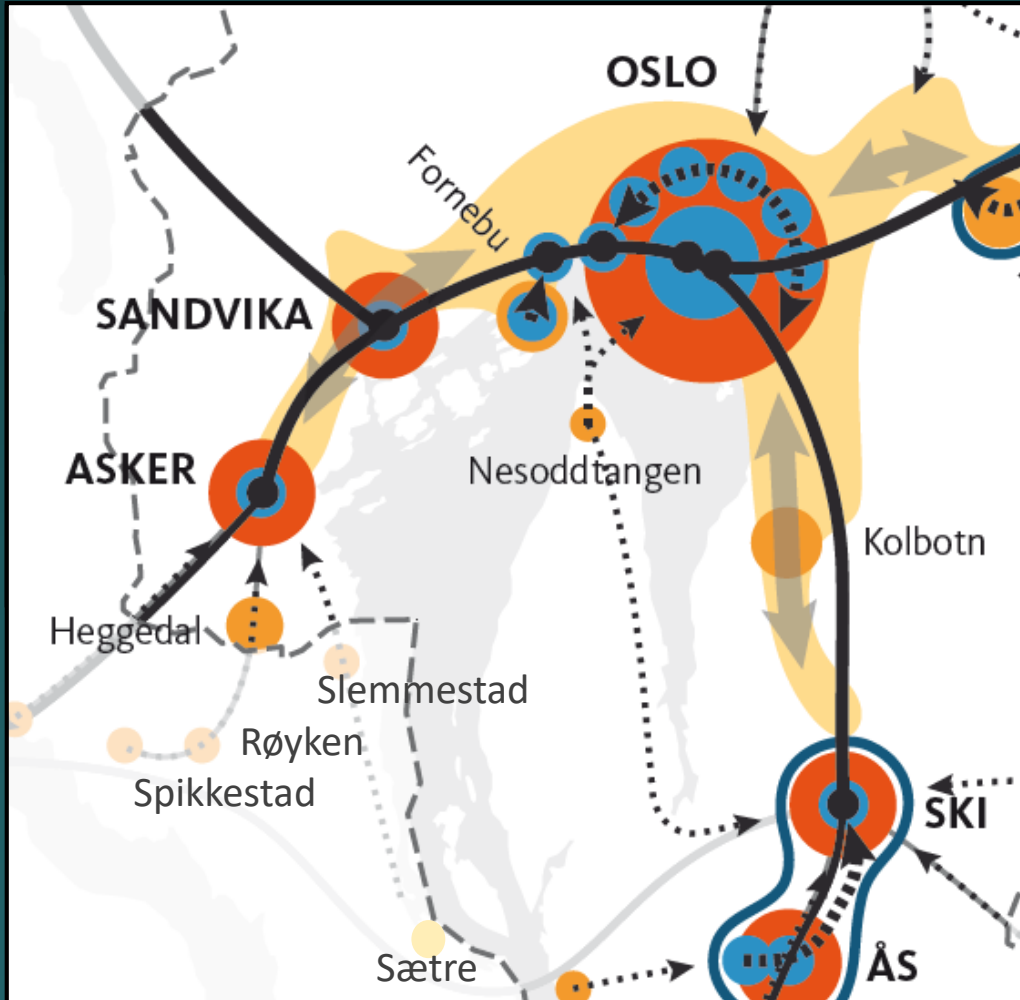

Knutepunktutvikling - fortetting



Knutepunktutvikling - fortetting

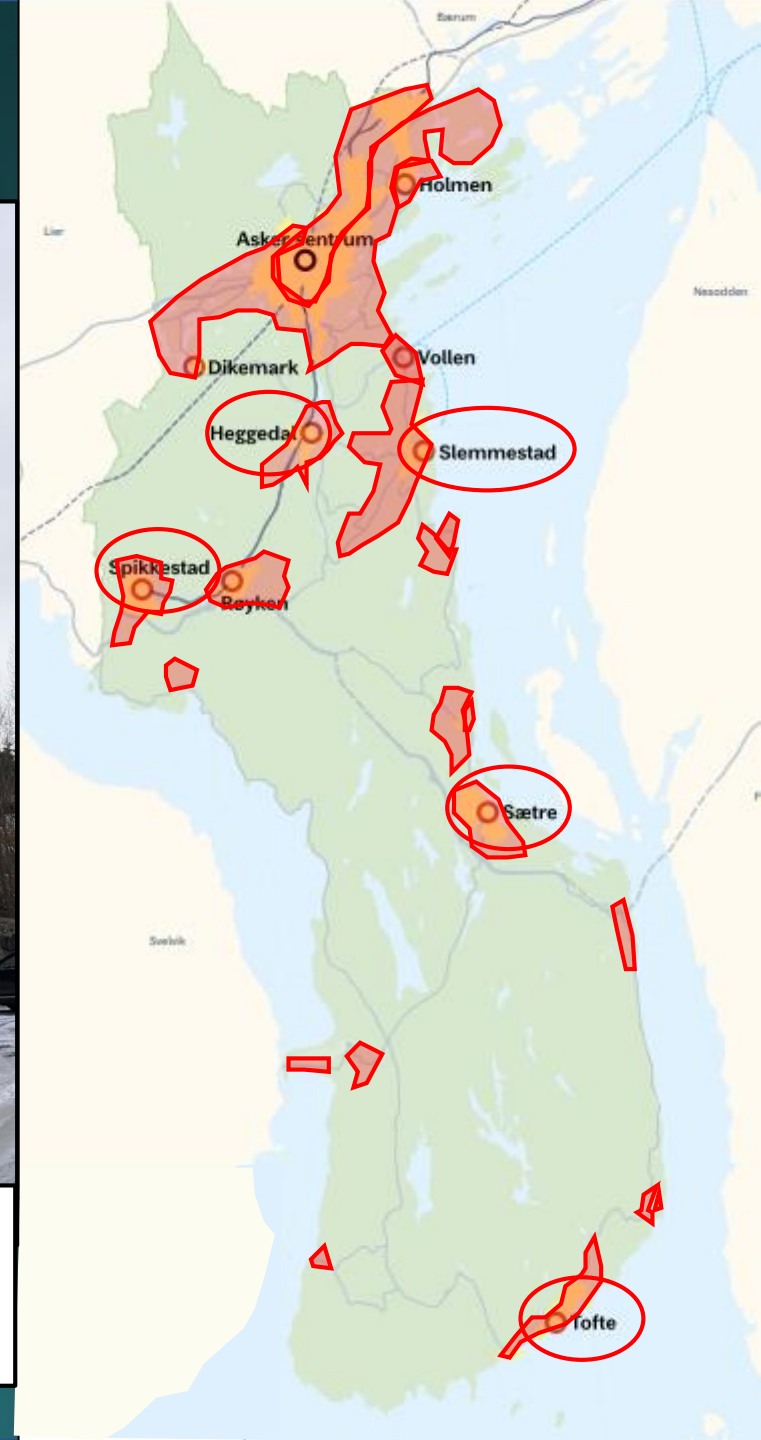

Villalandskapet i Asker er attraktivt



Spikkestad



Høn



Sætre



Småhusfortetting

Villalandskapet vårt er attraktivt:

- som boligområde
- som sosiale nabolag
- som bygningsmiljø og kulturlandskap
- som grønnstruktur og biotop



Småhusfortetting

Villalandskapet er under press:

- **Myndighetsønske om fortetting**
- **Demografiske endringer**
- **Profesjonelle utbyggere**



Småhusfortetting

Villalandskapet er under press:

- Myndighetsønske om fortetting
- Demografiske endringer
- Profesjonelle utbyggere

Konsekvensene er:

- Transformasjon av bygningsmiljø
- Grønnstruktur brytes
- Biotoper fjernes
- Infrastrukturkapasitet presses
- Naboskapskonflikter

Siste 15 år et det bygget 2510 eneboliger i Asker.
Det er i snitt bygget 167 eneboliger per år.
(I Bærum bygges ca. 40 eneboliger per år)

I 2022 ble det opprettet 109 nye eneboligtomter.
(49 i gamle Asker, 19 i Røyken, 41¹ i Hurum)

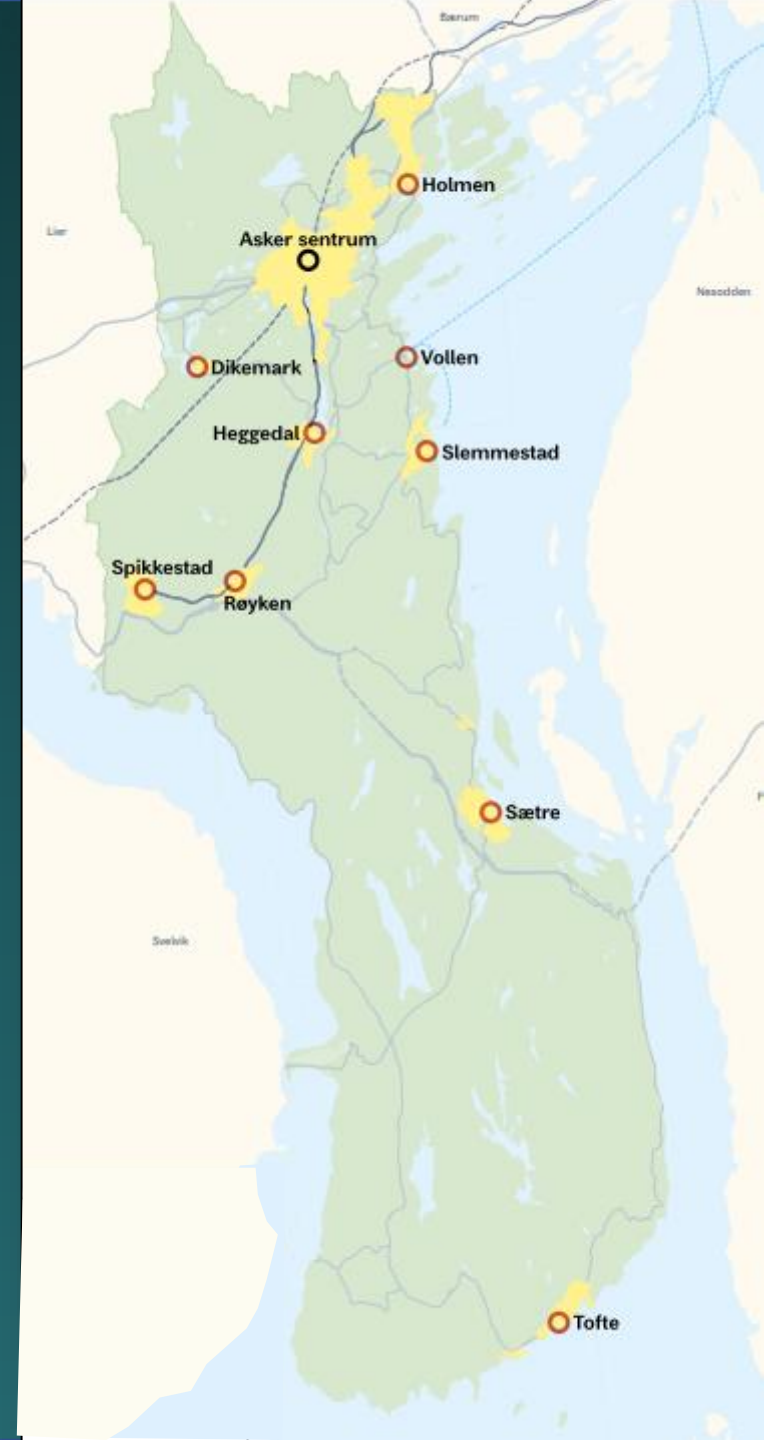



Småhusfortetting

Gamle Asker (fra 2010)

A - områder:

**Klare krav til tilpasning/
underordning**

B - områder:

Generelle krav til tilpasning

A-områder
Spesielle boligområder (SB)

Gamle Drammensvei



An aerial photograph of a residential neighborhood. The houses are scattered across a green landscape with many trees. Some houses have dark roofs, while others have red roofs. There are winding roads and a large wooded area on the right side of the image. The text 'B-områder' and 'Generelle boligområder (GB)' is overlaid in the top right corner.

B-områder
Generelle boligområder (GB)

Engelsrud

C-områder

Generelle boligområder i 100-metersbeltet (GBS)

Vettre







Transformasjonsområder (nye boligfelt)



Lundekroken (fra 11 eneboliger til 200 leiligheter)

Boligkartet er vår småhusplan

Boligkartet



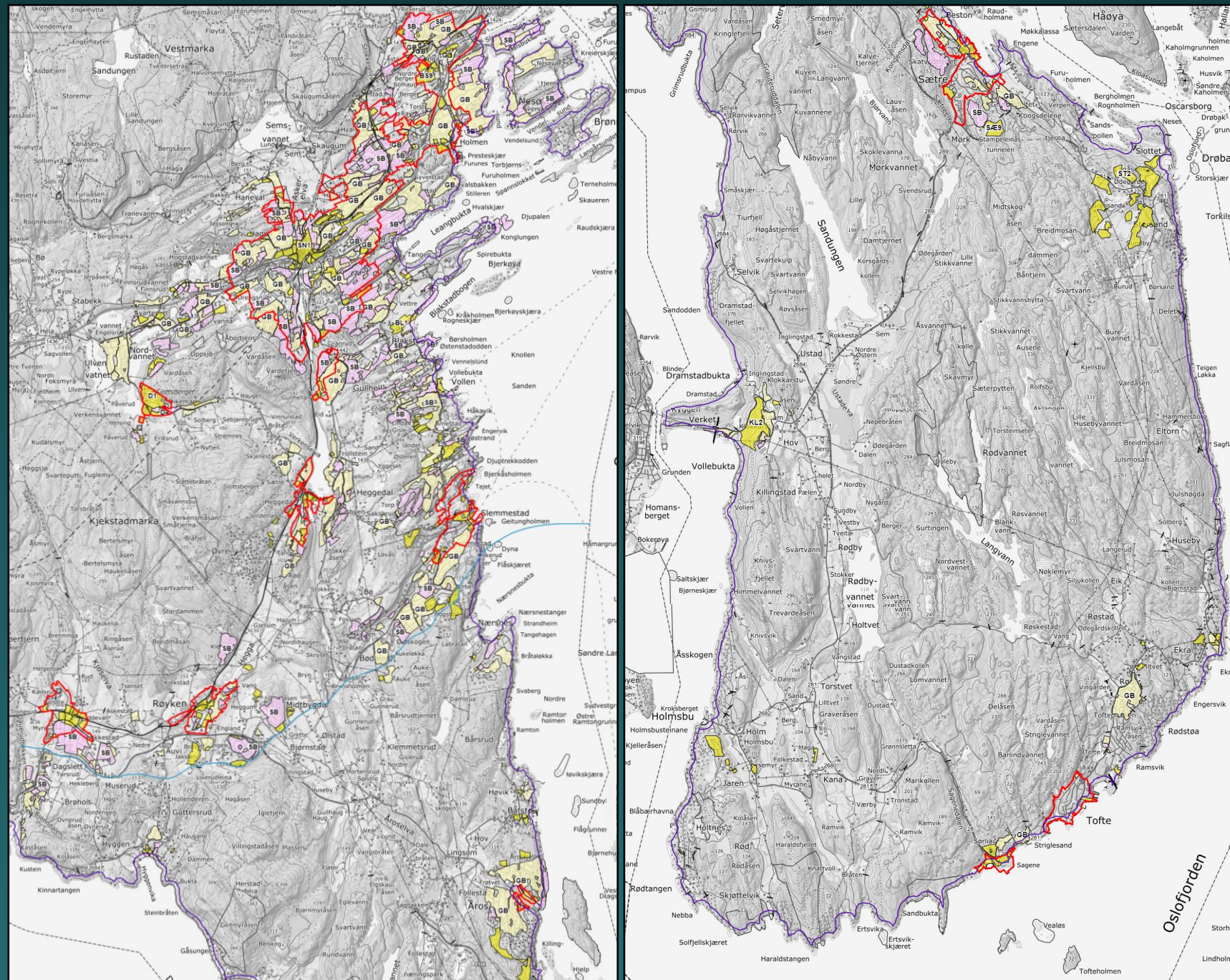

-  Nye boligfelt (Boligbyggeprogrammet)
-  GB – generelle boligområder
-  SB – boligområder med spesielle kvaliteter
-  GBS – generelle boligområder i 100m-beltet

Kategoriseringen omfatter kun regulerte boligområder, vedtatt før 1.1.2005



Boligkartet er vår småhusplan

Boligkartet

-  Nye boligfelt (Boligbyggeprogrammet)
-  GB – generelle boligområder
-  SB – boligområder med spesielle kvaliteter
-  GBS – generelle boligområder i 100m-beltet

Kategoriseringen omfatter kun regulerte boligområder, vedtatt før 1.1.2005

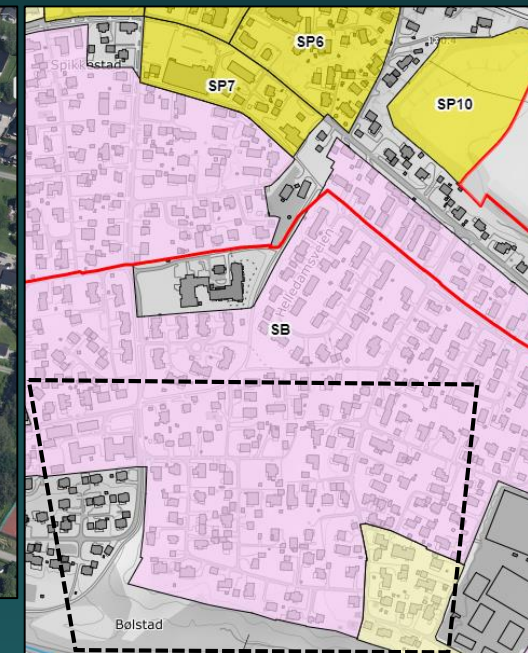

Eksempler

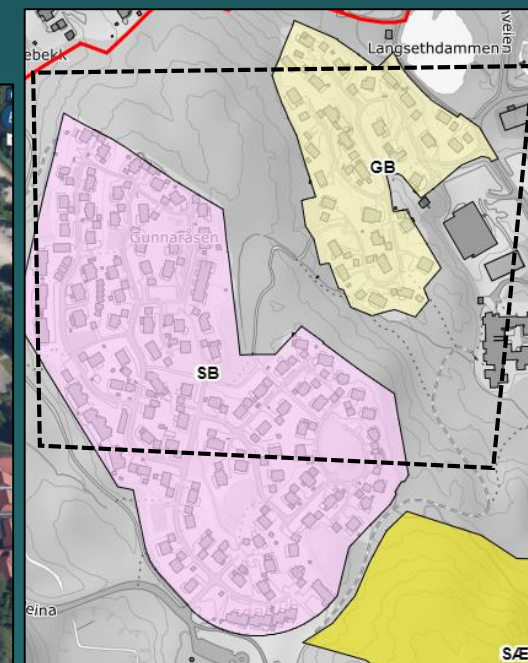

Generelle boligområder og boligområder med spesielle kvaliteter

Reguleringsplaner vedtatt etter
1.januar 2005 gjelder i sin helhet.

Boligområder regulert før 1.1.2005
deles inn i 3 kategorier:

GB

- Generelle boligområder:
Reguleringsplan overstyrer:
25% BYA, 7m gesims/9m møne,
takform/takterrasse

SB

- Boligomr. med spes. kvaliteter
Utfyller reguleringsplan:
20% BYA, 6,5m gesims/8,5m møne

GBS

- Gen. boligomr. i 100 m-beltet:
Utfyller reguleringsplan:
15% BYA, 6m gesims/8m møne

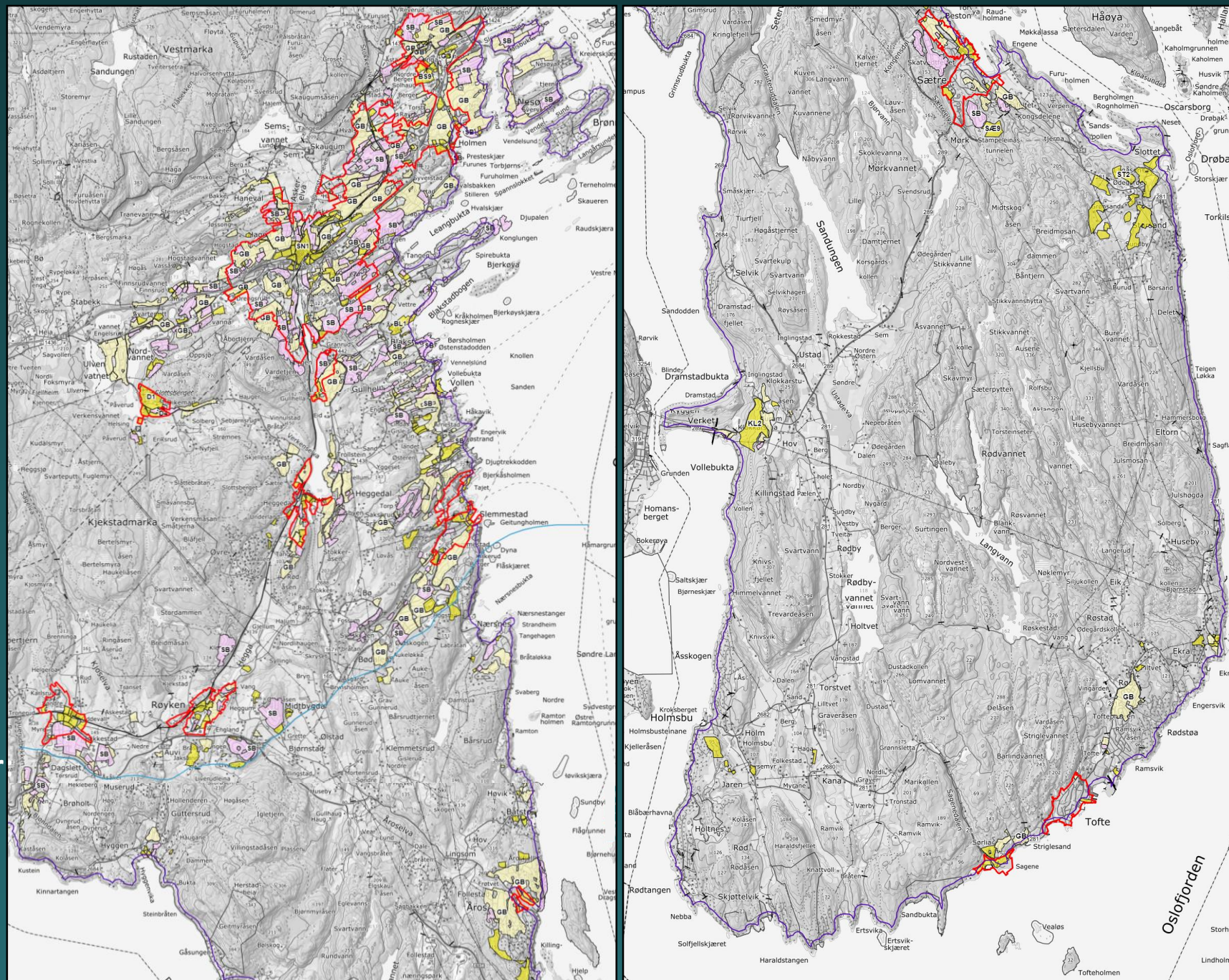

Generelle boligområder og boligområder med spesielle kvaliteter

Reguleringsplaner vedtatt etter
1.januar 2005 gjelder i sin helhet.

Boligområder regulert før 1.1.2005
deles inn i 3 kategorier:

GB

- **Generelle boligområder:**
Reguleringsplan overstyrer
25% BYA, 7m gesims/9m møne
takform/takterrasse

SB



- **Boligomr. med spes. kvaliteter**
Utfyller reguleringsplan
20% BYA, 6,5m gesims/8,5m møne

GBS

- **Gen. boligomr. i 100 m-beltet**
Utfyller reguleringsplan
15% BYA, 6m gesims/8m møne

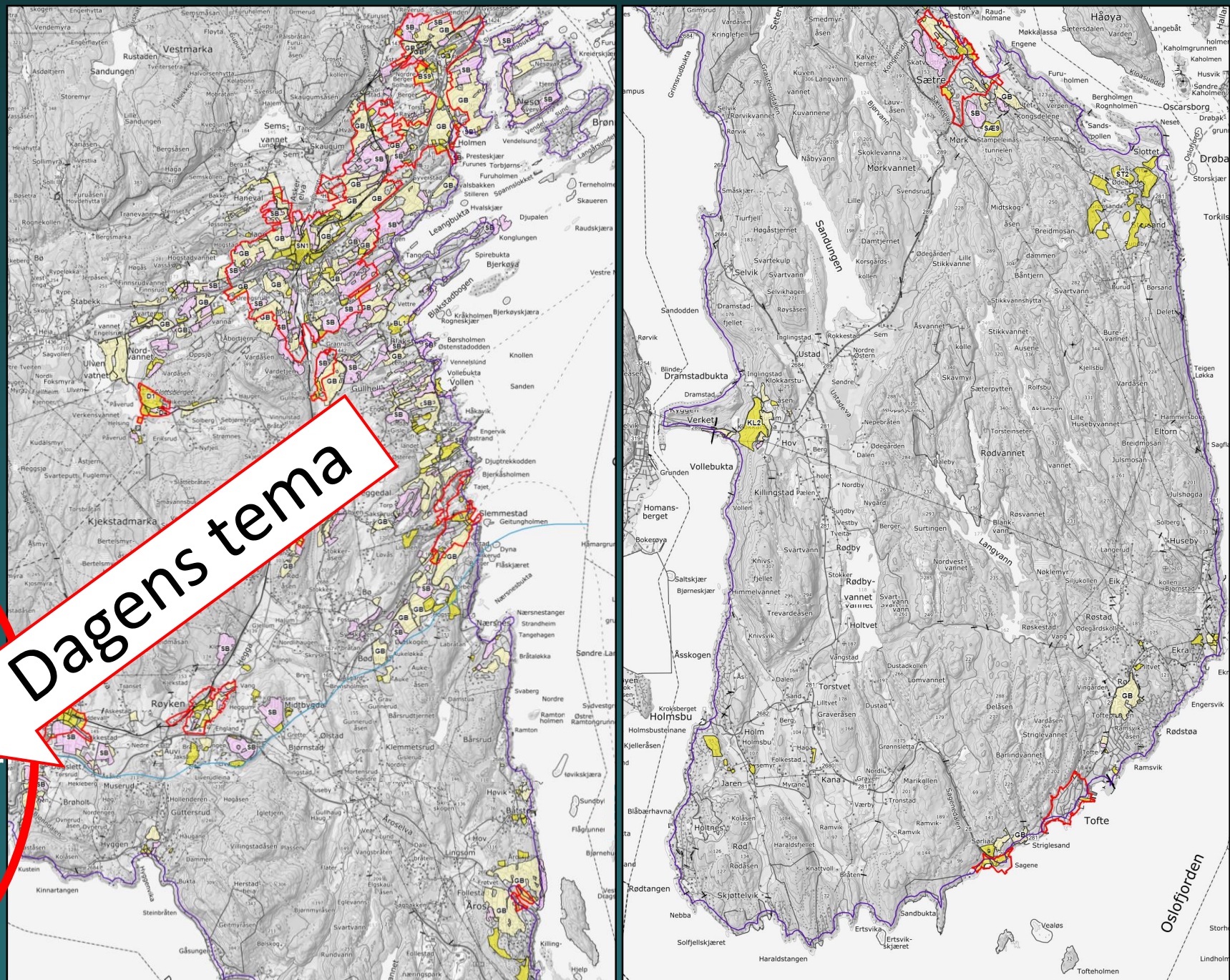
Dagens tema



 Oslo 

< Slik bygger vi Oslo

Revisjon av småhusplanen

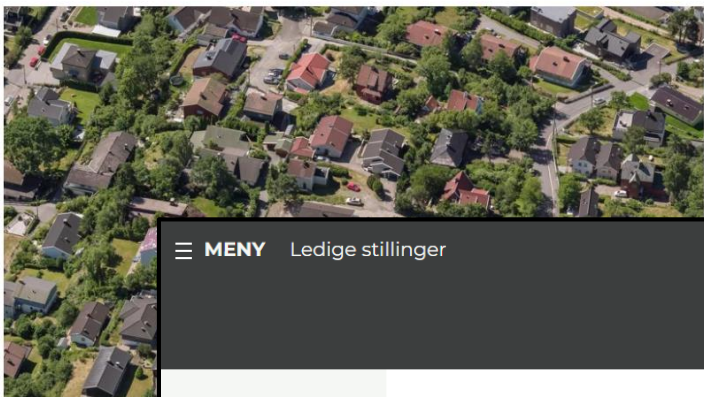

Tåsen og Korsvoll er et a

 MENY [Ledige stillinger](#)



 MIN SIDE [Kontakt oss](#)

Bærum kommune / Nyheter /

Midlertidig forbud mot enkelte byggetiltak

I Planutvalgets møte 18.08.2022 anmodet et flertall av utvalgets medlemmer kommunens administrasjon om å utarbeide og sende ut et varsel om midlertidig forbud for enkelte tiltak som omfatter nye boenheter jf. plan- og bygningsloven (pbl) § 13.1.

Publisert 19. aug. 2022 Kl. 07.52
Oppdatert 06. sep. 2022 Kl. 07.40

 [Skriv ut](#)

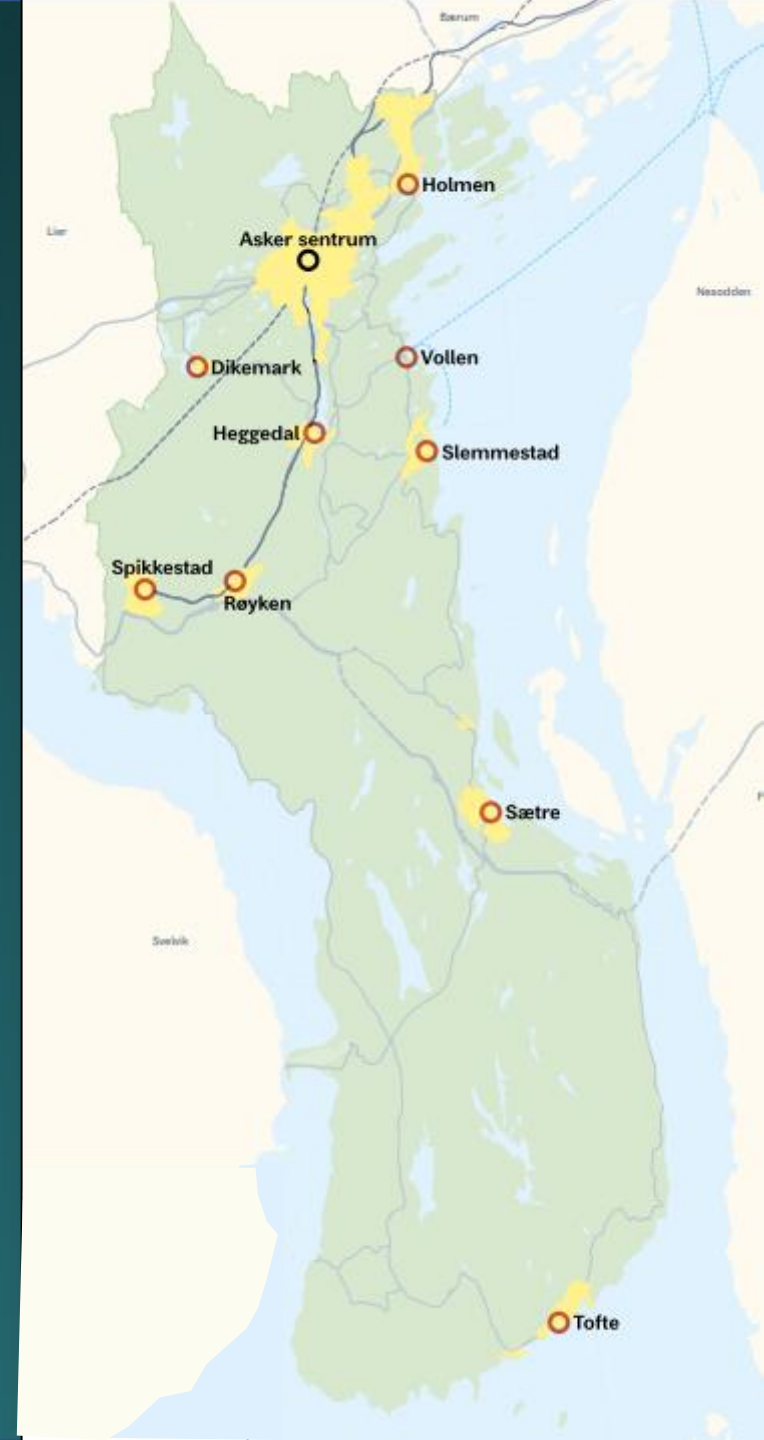



Alexander Hexeberg Dahl
Bygningssjef Bærum kommune



Kort resymé av høringsinnspill til kommuneplanen

Statsforvalter:

«Etter vår vurdering går forslaget til ny kommuneplan langt i å styre arealbruken i kommunen på et detaljert nivå gjennom kommuneplanen, og på en måte som erstatter planlegging gjennom reguleringsplan.»

Statsforvalter tar ikke stilling til om det er hensiktsmessig med slikt detaljnivå i kommuneplanen. Det presiseres at bestemmelser som kun vil ramme noen få, er å anse som enkeltvedtak, med de krav som da følger til saksbehandling, klagerett m.m. og vises til følgende uttalelse:

«Detaljerte arealavklaringer skal gjøres på reguleringsplannivå, og departementet er av den oppfatning at det ofte kan være utfordrende å supplere en reguleringsplan ved mer detaljerte bestemmelser på kommuneplannivå. Samtidig gir plan- og bygningsloven stor fleksibilitet når det gjelder å velge detaljeringsgrad i kommuneplanen, og åpner også for fremstilling av planer med høy detaljeringsgrad innenfor rammen av forvaltningsloven, (...) Departementet mener derfor at det kan gis supplerende bestemmelser i kommuneplanen. Like fullt vil en for detaljert kommuneplan falle inn under forvaltningslovens bestemmelser om enkeltvedtak i kapittel IV. Dette kan innebære at det kan være krav om forhåndsvarsling og eventuelt klagerett. Dersom detaljeringsgraden er høy og planen går inn i spørsmål og avklaringer som har stor betydning for enkeltgrunneiere eller andre berørte, bør man som hovedregel velge å endre reguleringsplanen».

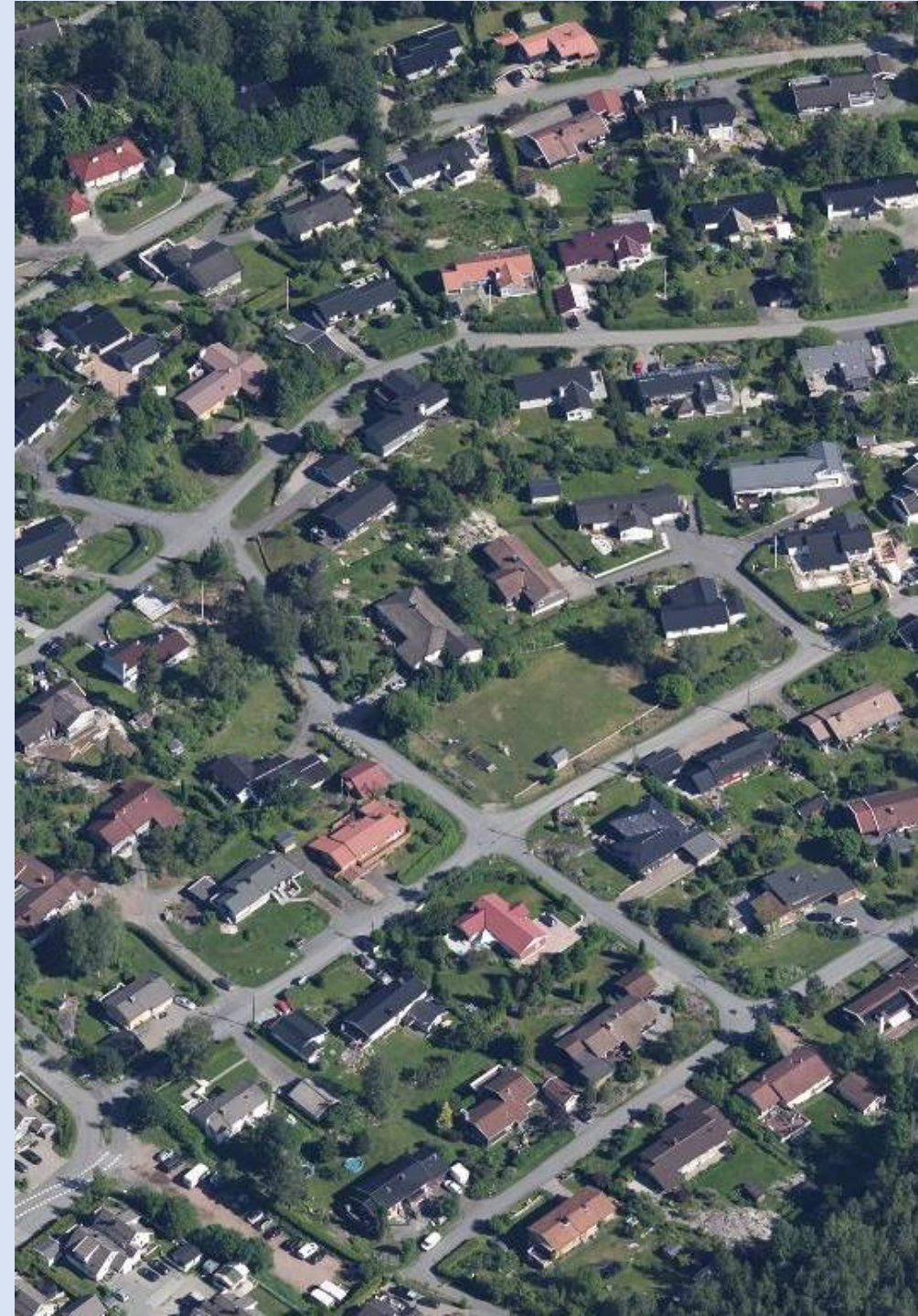

Kort resymé av høringsinnspill til kommuneplanen

Asker næringsforening:

Asker-arkitektene:

Positivt:

- 👍 Mønehøyde
- 👍 BYA

Negativt:

- 👎 Definisjon av boenhet
- 👎 Antall boenheter per tomt
- 👎 Gesimshøyde
(ved takopplett og
kombinasjonstak)
- 👎 Takterrasse
(størrelse og del av MUA)

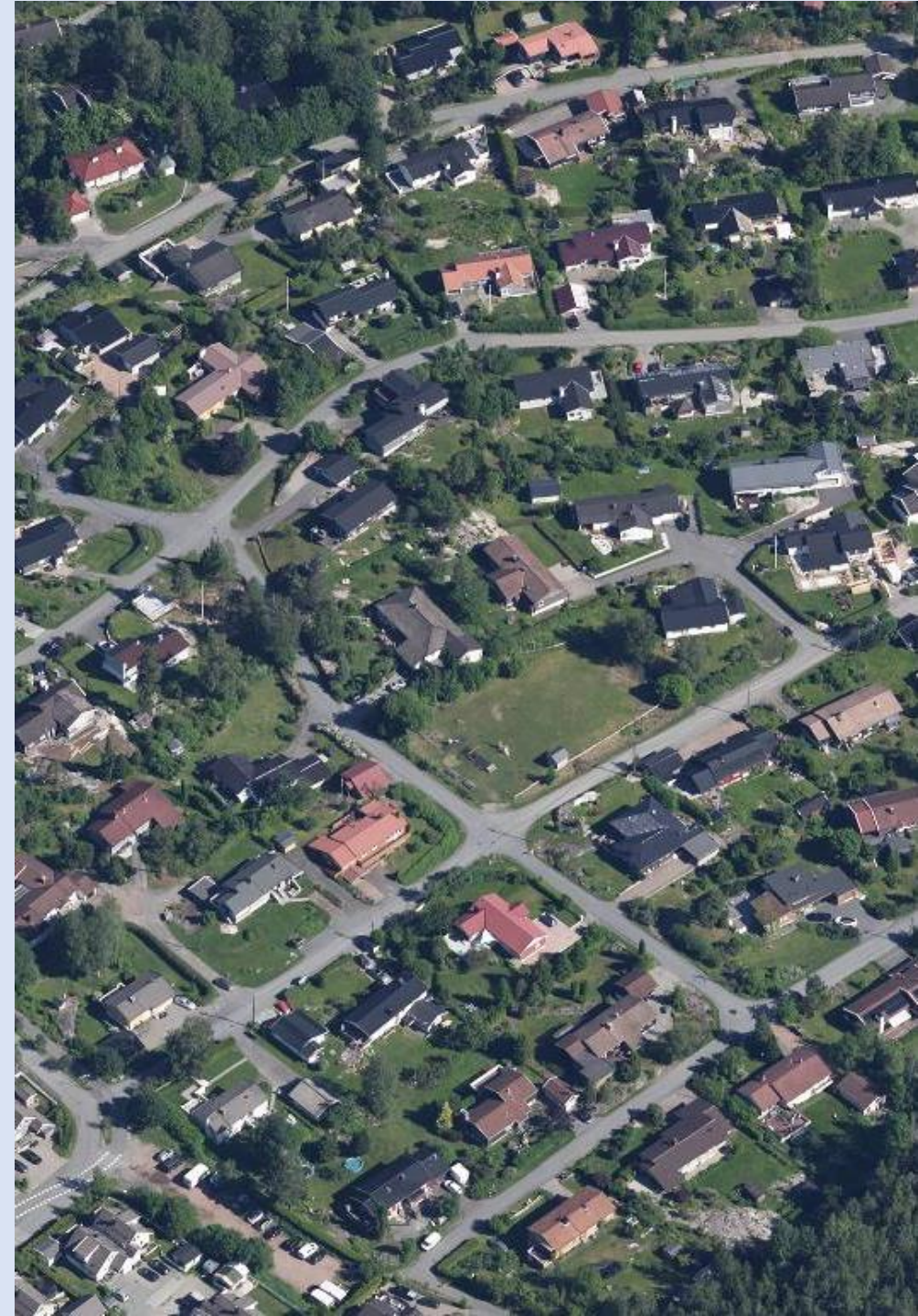



Asker
kommune

Boligtyper



Asker
kommune

Enebolig

Enebolig med integrert
eller frittliggende
sekundærleilighet
(80m²)

Tomannsbolig



RØYKEN
KOMMUNE

Enebolig

Enebolig med inntil 2
sekundærleiligheter
(60m²)

Tomannsbolig med en
sekundærleilighet (60m²)
per hovedenhet



Hurum
kommune

Enebolig

Enebolig med
sekundærleilighet
(65m²)

Tomannsbolig



Asker
kommune

Maks 2 boenheter som:

- Enebolig
- Enebolig med integrert
sekundærleilighet
(65m²)
- Tomannsbolig

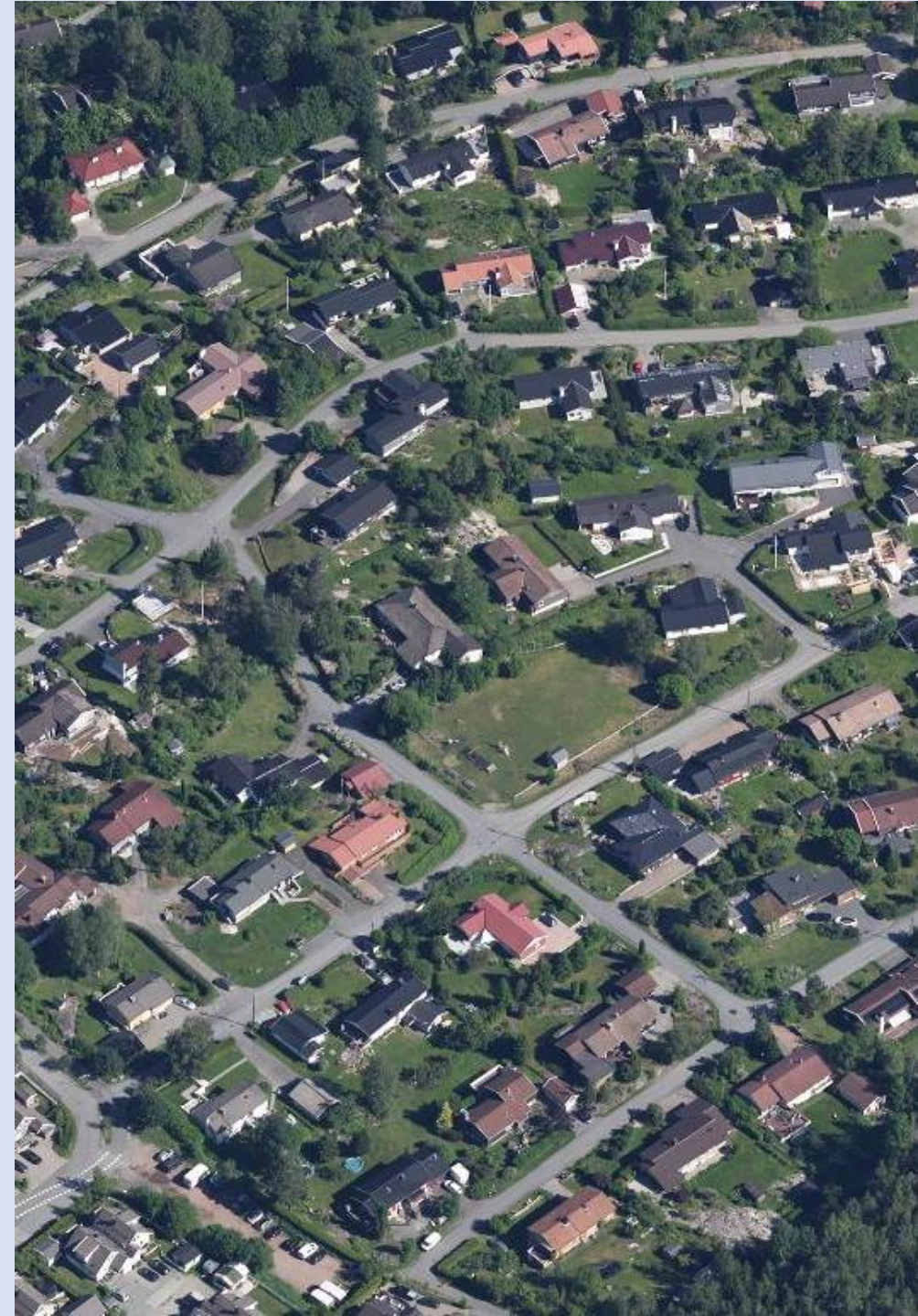



Maks 2 boenheter som:

- Enebolig
- Enebolig med integrert sekundærleilighet (65m²)
- Tomannsbolig



BÆRUM KOMMUNE

Maks 2 boenheter som:

- Enebolig
- Enebolig med integrert sekundærleilighet (55m²)
- Tomannsbolig



Oslo

Maks 2-3 boenheter som:

- Enebolig
- Enebolig med integrert sekundærleilighet (50m²)
- Tomannsbolig
- Tremannsbolig

Asker næringsforening:

«Antall boenheter bør ikke styres av kommuneplanen, men av lokale forhold, definert gjennom MUA-krav, BYA-krav, og krav til biloppstilling. Dette gir fleksibilitet, og intensiver til økonomisk, sosial og miljømessig bærekraftig småhusbebyggelse, mindre store boliger, uten å bli til sekundære boliger».

Asker-arkitektene:

«Det er ingen behov for å spesifisere hvordan hovedboenheter skal organiseres: enebolig, kjedet enebolig, eneboliger med sekundærbolig eller tomannsbolig. Så lenge alle materielle krav som uansett er oppstilt i kommuneplan tilfredsstilles, som MUA, terrenginngrep, avkjørsler, BYA, høyde, biloppstilling, estetiske krav, og andel grøntareal».

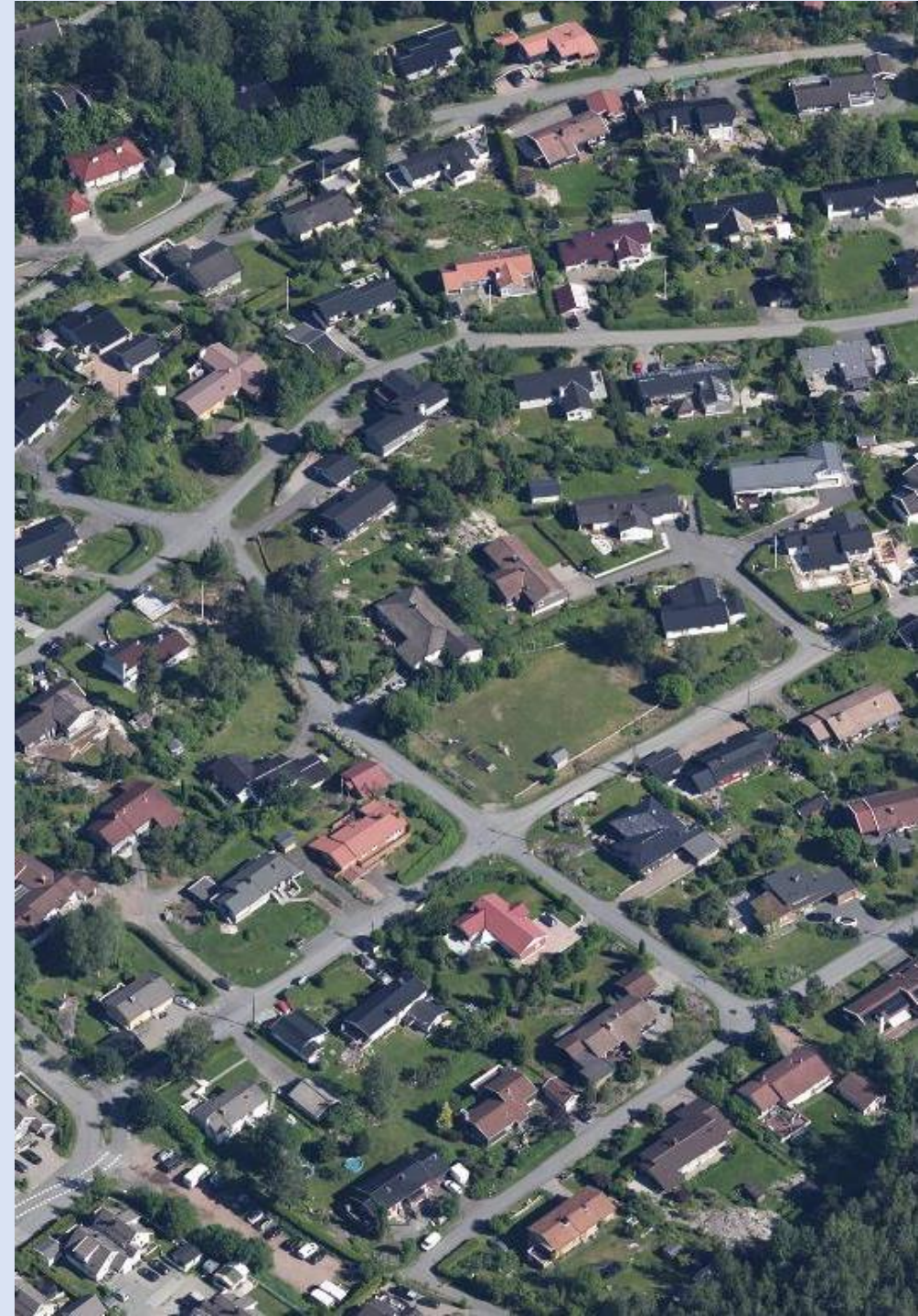

Arkitektenes forslag til endring av antall boenheter per tomt:

Forslag som var på høring:

«Der ikke annet er bestemt i den enkelte reguleringsplan vedrørende antall boenheter, tillates disse områdene bebygget med to boenheter. Det tillates enten én frittliggende enebolig med tilhørende integrert sekundær boenhet eller én tomannsbolig»

Arkitektenes forslag:

«Der ikke annet er bestemt i den enkelte reguleringsplan vedrørende antall boenheter, tillates disse områdene bebygget med inntil to hovedboenheter. I tillegg tillates inntil 2 sekundære integrerte sekundære boenheter. Boligbebyggelsen kan benyttes for å etablere sosiale boformer jfr. KP§13.2.»

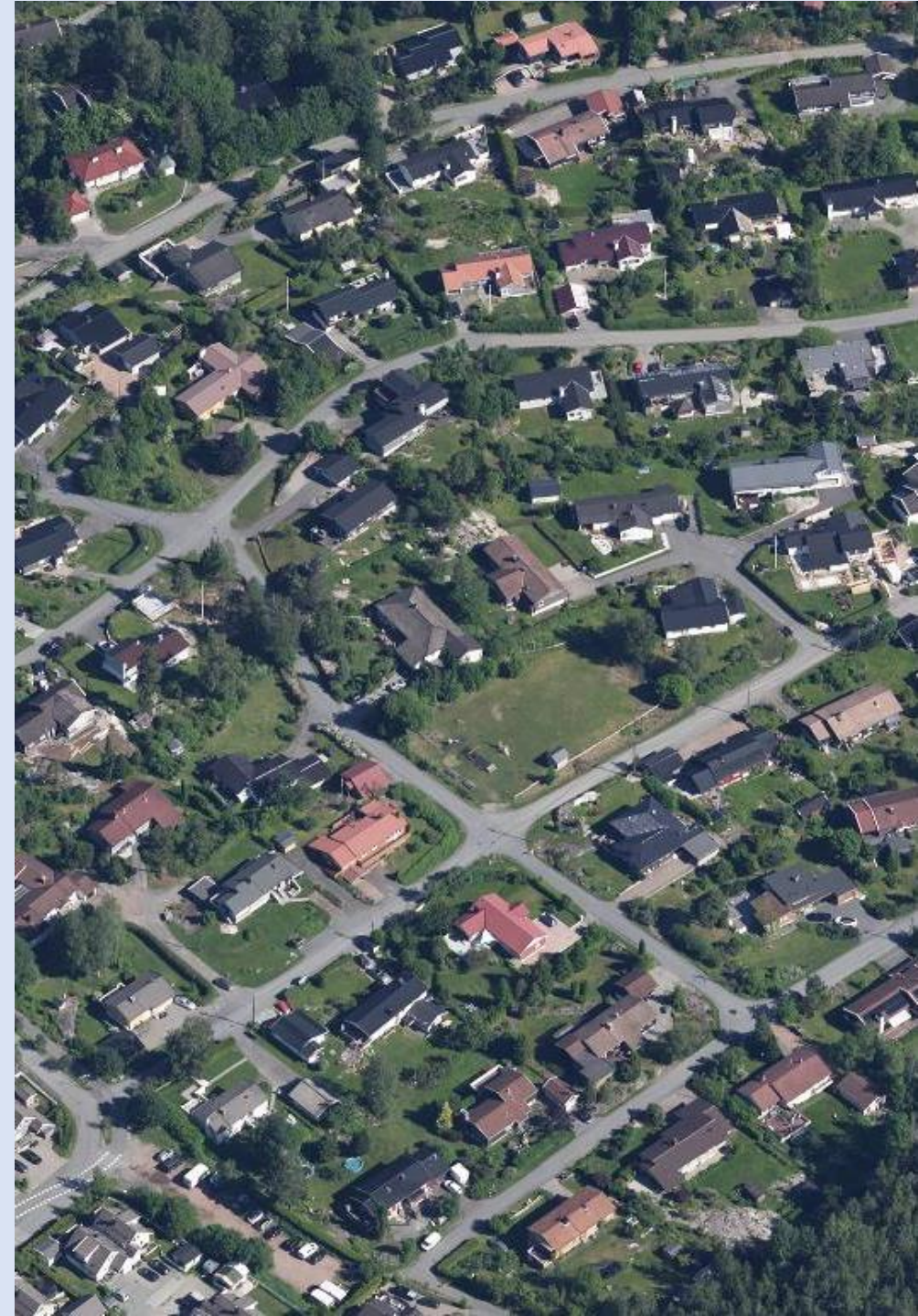



Boenhet



Boenhet:

Med boenhet menes i denne plan en bruksenhet som har alle nødvendige hovedfunksjoner som oppholdsrom, kjøkken, bad og toalett, samt egen inngang. En boenhet må kunne fungere som en selvstendig bolig uavhengig av andre boenheter.

Teknisk forskrift (TEK17):

I forskriften menes med *boenhet*: bruksenhet som har alle hovedfunksjoner og som skal brukes til boligformål

Saksforskriften (SAK§2.2):

Søknadsplikt for oppdeling av boenhet i eksisterende bolig oppstår når enhetene a) har alle hovedfunksjoner for bolig, slik som stue, kjøkken, soveplass, bad og toalett, b) har egen inngang og c) er fysisk atskilt fra øvrige enheter.



Asker
kommune

Boenhet



Asker
kommune

Boenhet:

Med boenhet menes i denne plan en bruksenhet som har alle nødvendige hovedfunksjoner som oppholdsrom, kjøkken, bad og toalett, samt egen inngang. En boenhet må kunne fungere som en selvstendig bolig uavhengig av andre boenheter.



Oslo

Boenhet:

En boenhet inneholder alle nødvendige hovedfunksjoner som stue, kjøkken, soveplass, bad og toalett, og har egen inngang. Egen inngang kan være direkte til det fri eller via felles rom for kommunikasjon, som vindfang eller trapperom.

En boenhet kan ha intern forbindelse til øvrige boenheter. Definisjonen gjelder både for nybygg og eksisterende bygg.

Teknisk forskrift (TEK17):

I forskriften menes med *boenhet*: bruksenhet som har alle hovedfunksjoner og som skal brukes til boligformål

Saksforskriften (SAK§2.2):

Søknadsplikt for oppdeling av boenhet i eksisterende bolig oppstår når enhetene a) har alle hovedfunksjoner for bolig, slik som stue, kjøkken, soveplass, bad og toalett, b) har egen inngang og c) er fysisk atskilt fra øvrige enheter.



Boenhhet:

Med boenhhet menes i denne plan en bruksenhet som har alle nødvendige hovedfunksjoner som oppholdsrom, kjøkken, bad og toalett, samt egen inngang. En boenhhet må kunne fungere som en selvstendig bolig uavhengig av andre boenheter.



Boenhhet:

En boenhhet inneholder alle nødvendige hovedfunksjoner som stue, kjøkken, soveplass, bad og toalett, og har egen inngang. Egen inngang kan være direkte til det fri eller via felles rom for kommunikasjon, som vindfang eller trapperom.

En boenhhet kan ha intern forbindelse til øvrige boenheter. Definisjonen gjelder både for nybygg og eksisterende bygg.



Boenhhet:

En selvstendig boenhhet inneholder alle nødvendige hovedfunksjoner som oppholdsrom, kjøkken, bad og toalett, og har egen inngang, herunder inngang via hovedbruksenhets rom for kommunikasjon (inkludert trapp)

En selvstendig boenhhet kan ha intern forbindelse til øvrige boenheter.

Definisjonen gjelder både for nybygg og eksisterende bygg.

Teknisk forskrift (TEK17):

I forskriften menes med *boenhhet*: bruksenhet som har alle hovedfunksjoner og som skal brukes til boligformål

Saksforskriften (SAK§2.2):

Søknadsplikt for oppdeling av boenhhet i eksisterende bolig oppstår når enhetene a) har alle hovedfunksjoner for bolig, slik som stue, kjøkken, soveplass, bad og toalett, b) har egen inngang og c) er fysisk atskilt fra øvrige enheter.

Boenhet - høringsuttalelser



Boenhet:

Med boenhet menes i denne plan en bruksenhet som har alle nødvendige hovedfunksjoner som oppholdsrom, kjøkken, bad og toalett, samt egen inngang. En boenhet må kunne fungere som en selvstendig bolig uavhengig av andre boenheter.

Asker næringsforening:

«Definisjon for boenhet kan fortsatt tolkes dithen at Askers kommuneplanverk avviker fra nasjonale krav om selvstendige boenheter – jfr. SAK§2.2»

Asker-arkitektene:

Kommunedirektørens forslag definerer ikke-selvstendige boenheter som hybler, generasjonsdel og praktikantdel til selvstendige boenheter. Definisjonen er svært omstendelig og ullen (den ble ikke bedre av Formannskapetets endring jfr. posisjonens forslag 8.2.2022), og er dessuten direkte feil i sin henvisning til TEK17.

Teknisk forskrift (TEK17):

I forskriften menes med *boenhet*: bruksenhet som har alle hovedfunksjoner og som skal brukes til boligformål

Saksforskriften (SAK§2.2):

Søknadsplikt for oppdeling av boenhet i eksisterende bolig oppstår når enhetene a) har alle hovedfunksjoner for bolig, slik som stue, kjøkken, soveplass, bad og toalett, b) har egen inngang og c) er fysisk atskilt fra øvrige enheter.

Tillatt bebygd areal (GB)



20% BYA
Inkl. garasje

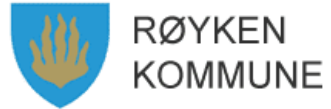

25% BYA
Inkl. garasje



25% BYA
Inkl. garasje



Forslag til ny plan:
25% BYA
Inkl. garasje

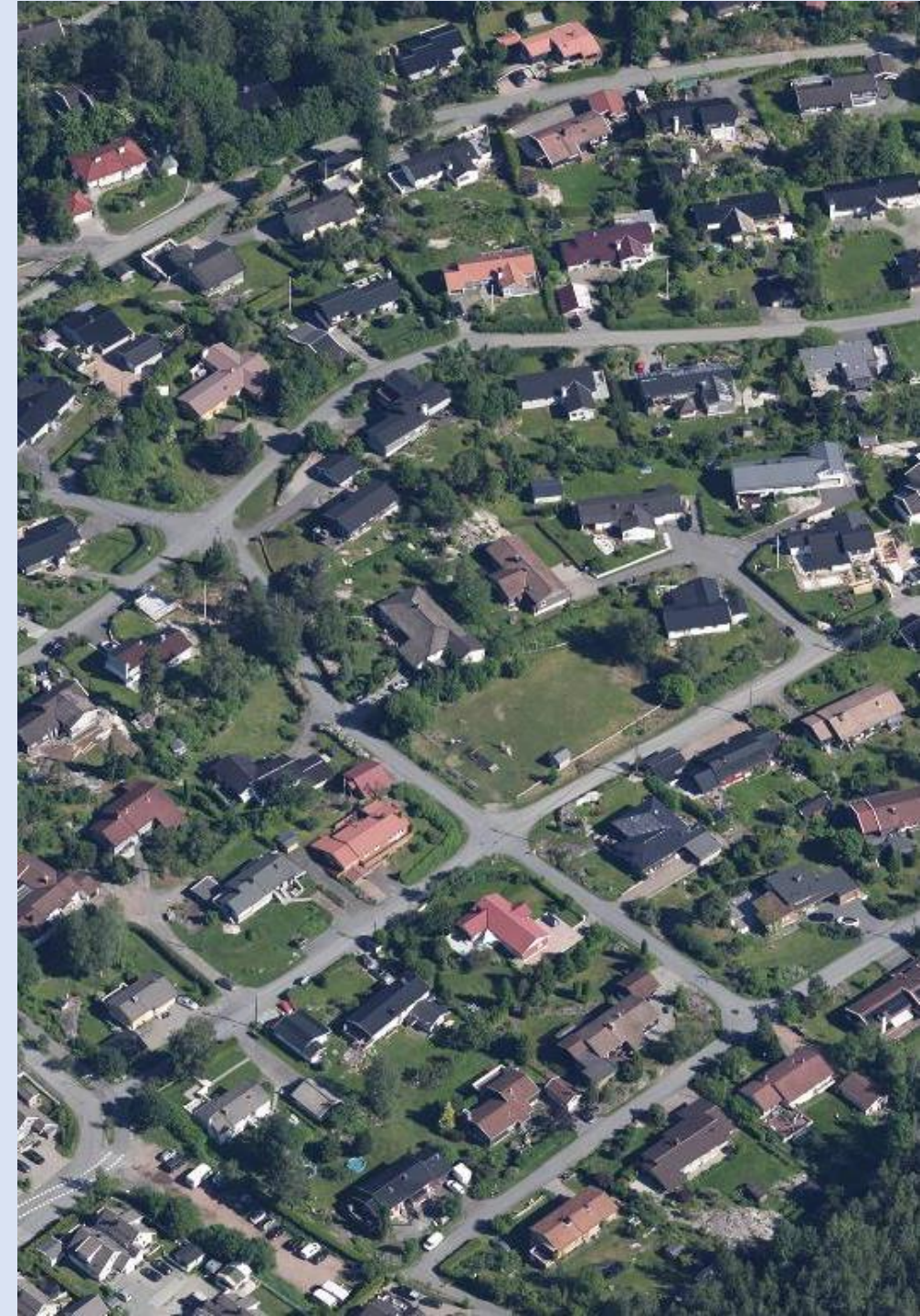

Tillatt bebygd areal (GB)

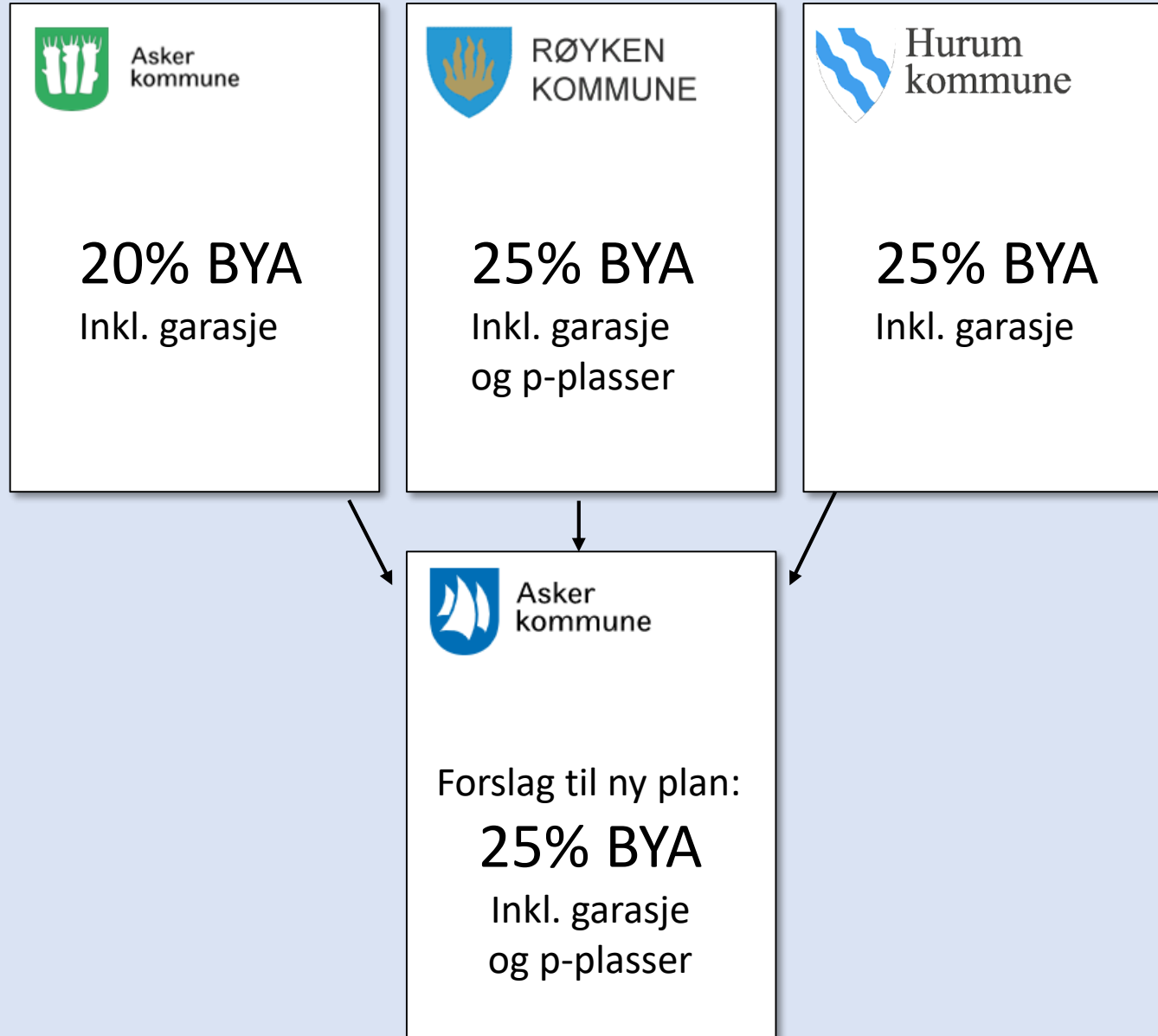

Gamle Asker:

Tomt 700 m²

BYA 20% = **140 m²**

Nye Asker:

Tomt 700 m²

BYA 25% = **175 m²**

(inkl. p-plass:
157 m² byggeflate)

Tillatt bebygd areal



Forslag til ny plan:
25% BYA



BÆRUM KOMMUNE

Gjeldende plan

20% BYA



Forslag til ny plan:
20% BYA



Oslo

Gjeldende plan

24% BYA



Forslag til ny plan:
16% BYA



Asker
kommune

Tomtestørrelse



Asker
kommune

Eneboligtomt
min. 700 m²

Tomannsbolig
min. 1200m²



RØYKEN
KOMMUNE

Eneboligtomt
min. 700 m²(B1a)
/ 1000m²(B1b)

Tomannsbolig
min. 1000m²(B1a)
/ 1500m²(B1b)



Hurum
kommune

Enebolig/
tomannsboligtomt
(2 boenheter)
min. 650 m²



Asker
kommune

Eneboligtomt
min. 700 m²

Tomannsbolig
min. 1200m²

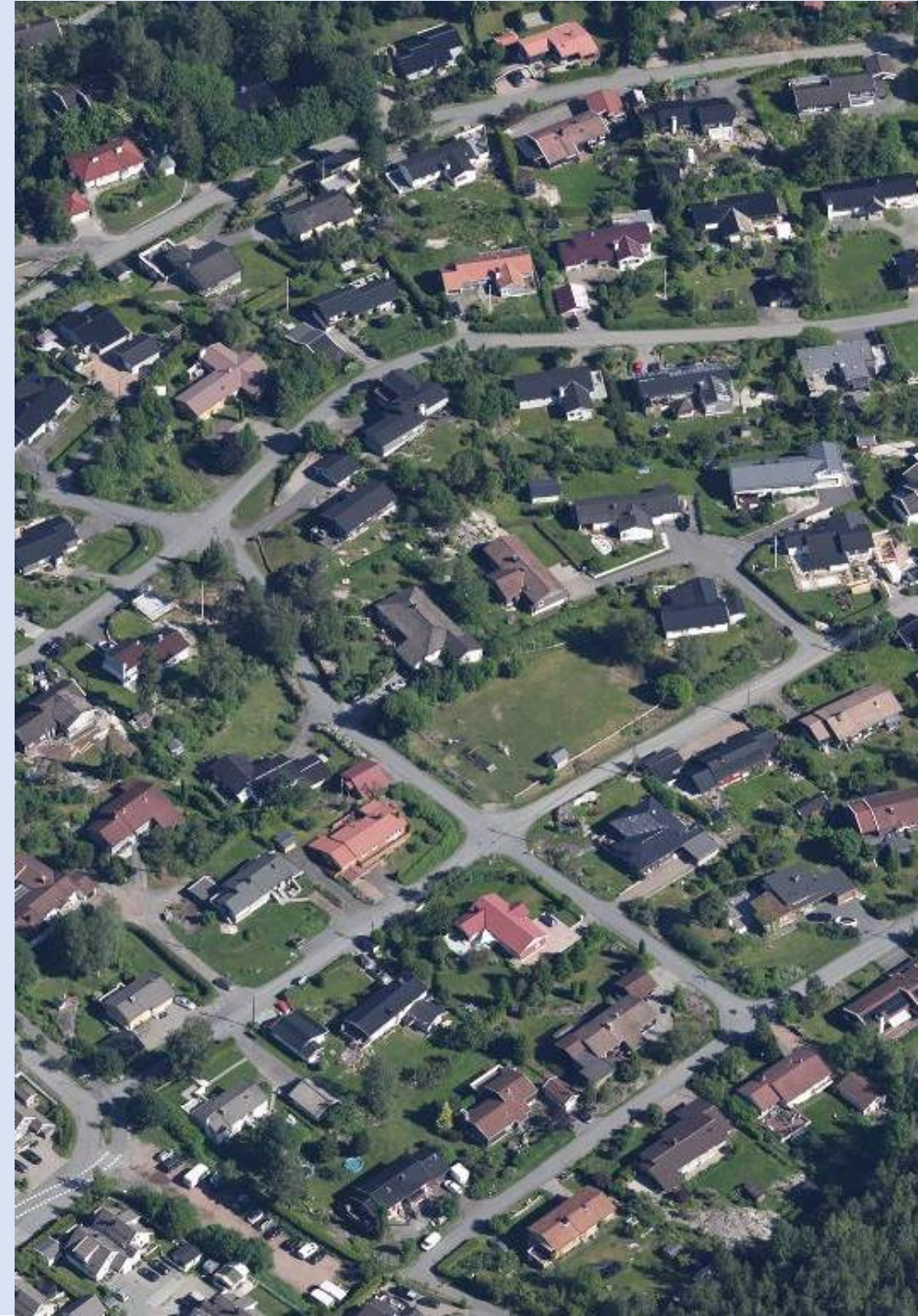

Tomtestørrelse



Eneboligtomt
min. 700 m²

Tomannsbolig
min. 1200m²



BÆRUM KOMMUNE

Gjeldende plan
800/1400 m²



Forslag til ny plan:
800/1400 m²



Oslo

Gjeldende plan
600/1200m²



Forslag til ny plan:
600/900m²

Tomtestørrelse og utnyttelse

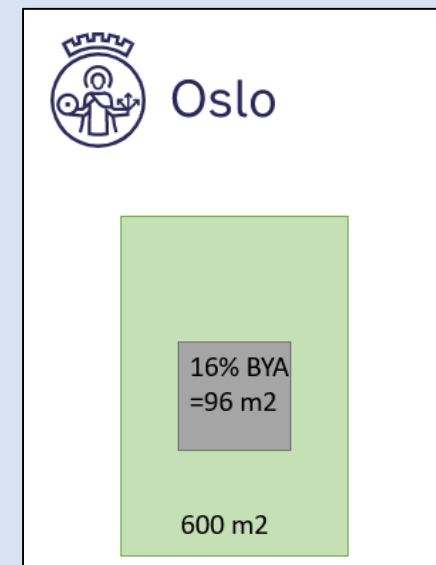
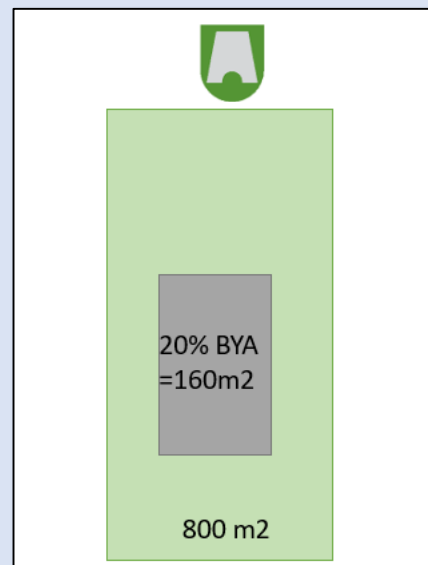
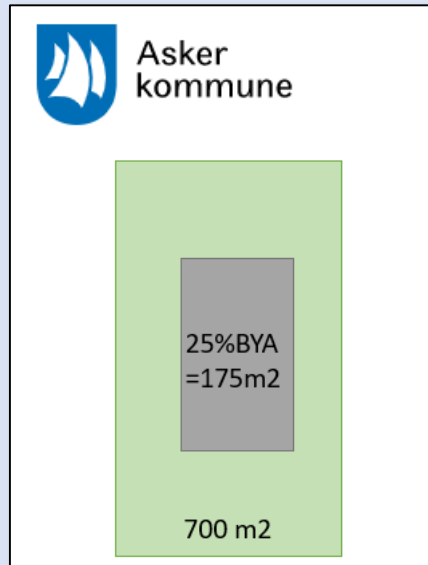

Maks utnyttelse på minimum tomt.

Tomtestørrelse og terrenginngrep

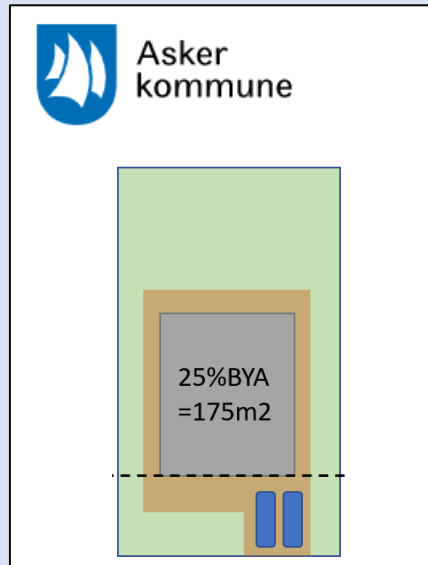

Oslo foreslår forbud
mot terrenginngrep
på 60 % av tomten.

← Overførbart til Asker

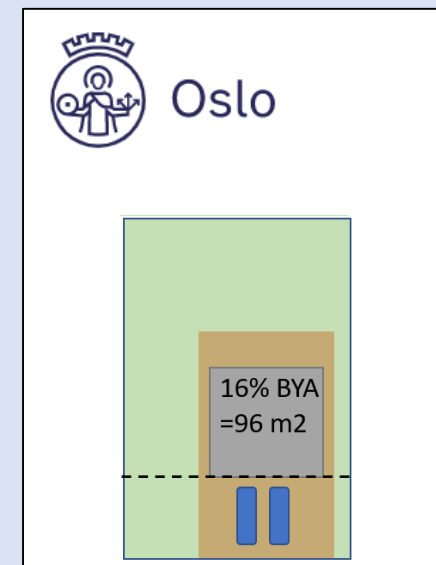

Anbefaling



Forslag til ny plan:
25% BYA

Maks BYA 25%, uten unntak (garasje, parkering, bod...)

Forbud mot terrenginngrep på 60 % av tomten
(som medfører forenkling av terrengbestemmelsene)



Terrenginngrep



10.2 Terrenginngrep og plassering av bebyggelse (pbl. § 11-9, nr. 5)

Ved alle tiltak etter plan- og bygningsloven skal det legges stor vekt på bevaring av eksisterende terreng og vegetasjon. For å unngå større fyllinger og skjæringer ved plassering i terreng, skal høydeforskjellen på tomten tas opp i bebyggelsen. Tiltak skal tilpasses terreng og landskap, ikke omvendt.

Terrenginngrep for å oppnå høyere utnyttelse, annen plassering eller høyere gesims- og terrenghøyde enn tomtens naturlige topografi legger til rette for, tillates ikke utenfor byggverkets fotavtrykk* uten at dette følger av reguleringsplan, eller er innenfor rammene av bestemmelse 10.2.1 nedenfor.

Såfremt ikke annet fremgår av reguleringsplan skal minimum 60 % av tomtens areal holdes fri for terrenginngrep, herunder byggegroper og andre inngrep i terreng i bygge- og anleggsfasen. Utfylling/igjenfylling skal kun skje med rene masser.

10.2.1

Ferdig planert terreng skal tilsvare eksisterende terrengnivå, men følgende unntak tillates utenfor byggverkets fotavtrykk* i områder avsatt til byggeformål, LNF- B og næringsbebyggelse:

- For tomter med terrengfall mindre enn 1:3 skal høyde på støttemurer, fyllinger og/eller skjæringer ikke overskride 1 meter. Minste avstand mellom støttemurer skal være 1,5 meter i terrengets fallretning.
- For tomter med terrengfall mer enn 1:3 skal høyde på støttemurer, fyllinger og/eller skjæringer ikke overskride 1,5 meter. Minste avstand mellom støttemurer skal være 2 meter i terrengets fallretning.
- Terrenginngrep som er nødvendig for å etablere nødvendig og/eller trafiksikker adkomst, herunder kjellerinngang, innkjøring til garasje etc.



5.4 - Terrenginngrep

Minimum 60 % av tomtens areal skal holdes fri for terrenginngrep, herunder byggegroper og andre inngrep i terreng i bygge- og anleggsfasen. Der det kan utføres terrenginngrep gjelder følgende:

- På tomter med fall mindre enn 1:6, skal høyde på støttemurer, fyllinger og/eller skjæringer være maksimalt 0,5 meter. På tomter med fall brattere enn 1:6, skal høyde på støttemurer, fyllinger og/eller skjæringer være maksimalt én meter.
- Der terrenget terrasseres med støttemurer, skal avstanden mellom støttemurene være minimum 1,5 meter.
- Det skal ikke etableres støttemurer, fyllinger og/eller skjæringer med høyde på mer enn 0,5 meter nærmere nabogrense enn fire meter. Det skal ikke gjøres terrenginngrep nærmere nabogrense enn én meter.
- Lysgraver skal samlet ikke utgjøre mer enn 1/3 av den enkelte fasade. Dersom lysgraver har en dybde på mer enn 0,5 meter, må disse sikres med rist eller lignende innretninger som flukter med terrenget.



Asker
kommune

Byggehøyder



Asker
kommune

Saltak:
gesimshøyde inntil 5,5 m
Mønehøyde 9 m (pbl.)

Gesimshøyden skal likevel ikke på noe punkt overstige 7,0 m fra laveste punkt på ferdig planert terreng.

Pulttak/flatt tak;
gesimshøyde inntil 7,0 m. beregnet i henhold til TEK.

Bebyggelse med pulttak og flate tak skal likevel ikke på noe punkt langs fasaden overstige 7,5 m



RØYKEN
KOMMUNE

Maksimal gesimshøyde 7 m og mønehøyde 9 m.

Gesimshøyden skal ikke på noe punkt langs fasaden overstige 9 m regnet fra ferdig planert terreng.



Hurum
kommune

Saltak:
høyeste gesims 6,5 m og mønehøyde 9,0 m.

Pulttak:
høyeste gesims 7,5 m og laveste gesims 6,5 m.

Flate tak:
gesimshøyde inntil 7,0 m.

Garasje/uthus:
maks mønehøyde 5 m.



Asker
kommune

Saltak:
7m gesims, 9m møne

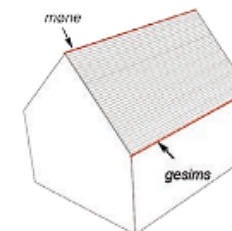

Figur 4-9 b Saltak

Pulttak:
høyeste gesims inntil 7 m

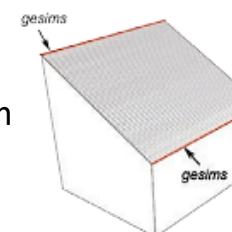

Figur 4-9 d Pulttak

Flatt tak:
inntil 7 m gesims

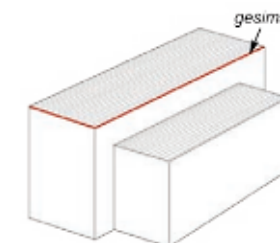



Asker
kommune

Byggehøyder



Asker
kommune

Saltak:

- 7m gesims,
- 9m møne

Pulttak:

høyeste gesims inntil 7 m

Flatt tak:

inntil 7 m gesims



BÆRUM KOMMUNE

Saltak:

- 8m gesims,
- 9m møne

Pulttak:

høyeste gesims inntil 8 m

Flatt tak:

inntil 8 m gesims



Oslo

Saltak:

- 6,5m gesims,
- 9m møne

Pulttak:

laveste gesims inntil 6,5 m,
høyeste gesims inntil 7,5 m.

Flatt tak:

inntil 7 m gesims



Byggehøyder – flate tomter

Hus med saltak:

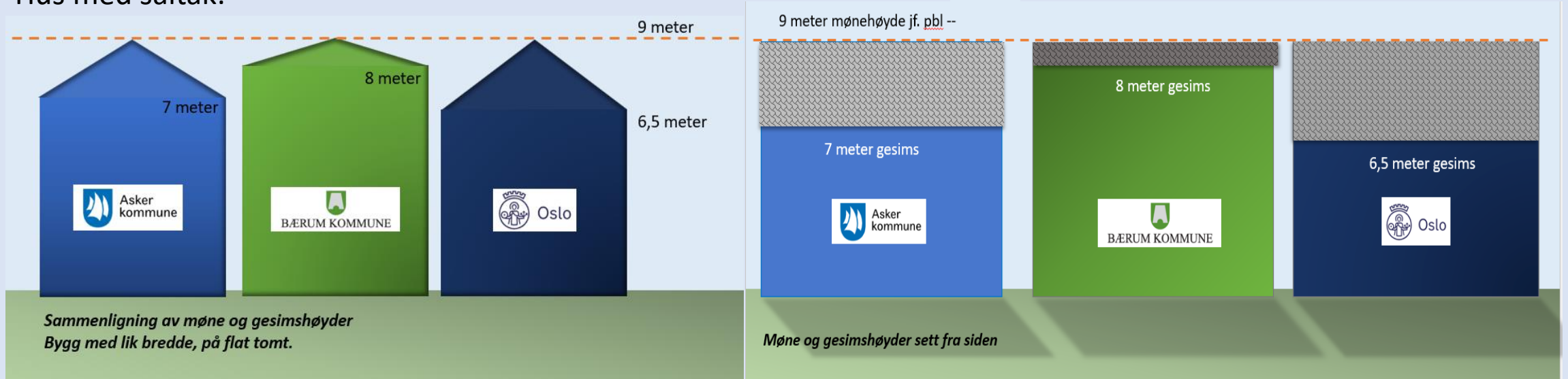

Hus med flatt tak:

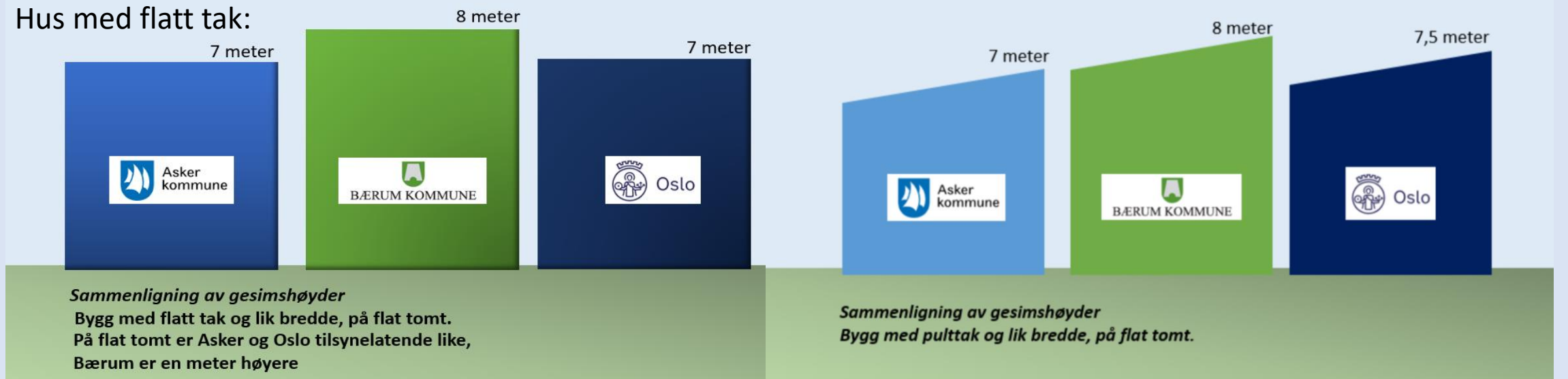

Byggehøyder – skrånende tomter

Gesimshøydebestemmelsene regnes i forhold til gjennomsnittsterreng rundt huset. I skrånende terreng kan dette få utilsiktede resultater. Husene vist på skissen har samme gjennomsnitts gesimshøyde.

Bestemmelsene suppleres derfor med en bestemmelse:

Gesimshøyden skal likevel ikke på noe punkt overstige X m fra laveste punkt på ferdig planert terreng.

Slik bestemmelse ligger inne i dagens kommuneplaner for Røyken og Asker, men er ved en inkurie falt ut i de nye bestemmelsene.

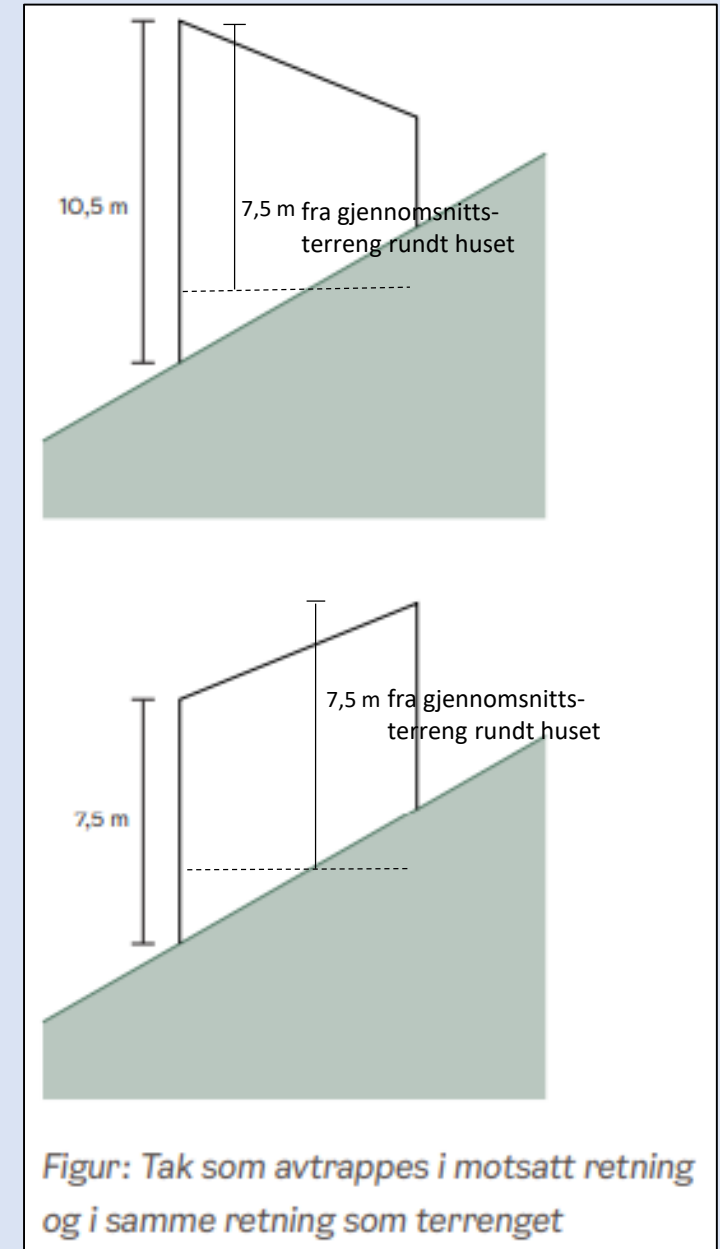

Byggehøyder – skrånende tomter

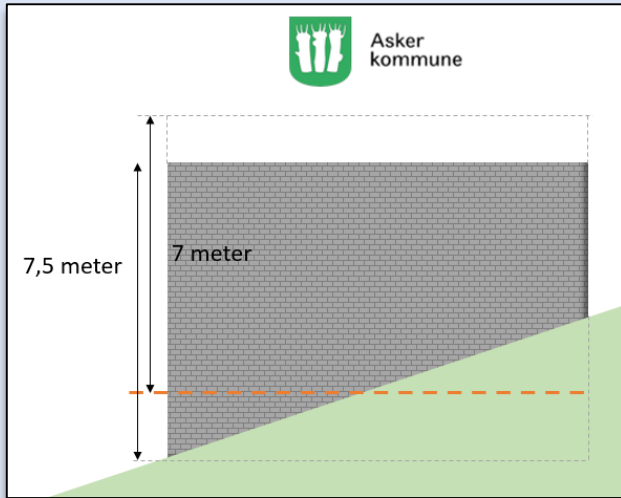

Gamle Asker:

Gesimshøyde 7 m

Ikke på noe punkt mer enn 7,5 m

Reell høyde 7,5 m

Nye Asker:

Gesimshøyde 7m

Ikke på noe punkt ...

Reell høyde 8,73 m

Bærum:

Gesimshøyde 8 m

Ikke på noe punkt mer enn 9 m

Reell høyde 9 m

Oslo:

Gesimshøyde 7m

Ikke på noe punkt 7,5 m

Reell høyde 7,5 m

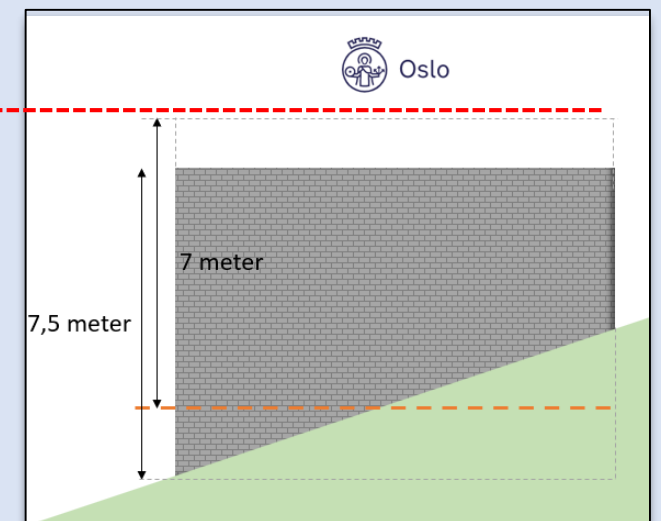
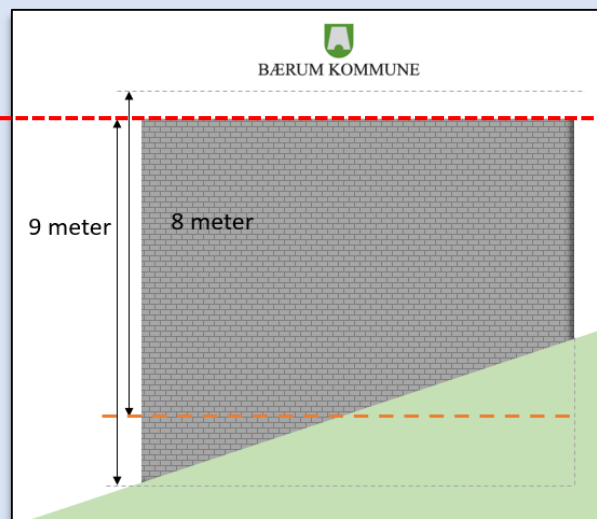
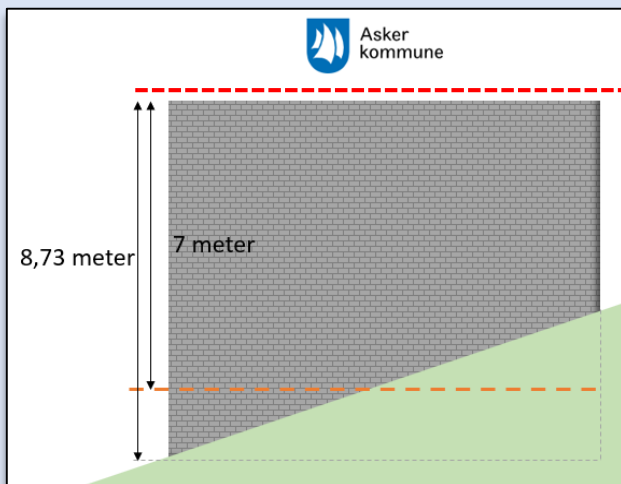

Byggehøyder – skrånende tomter

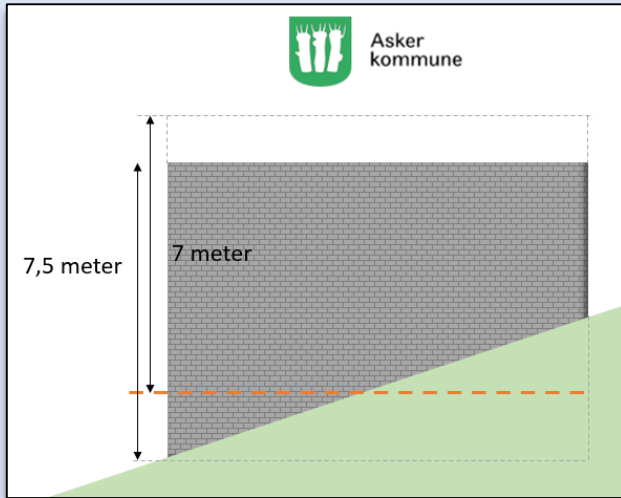

Gamle Asker:

Gesimshøyde 7 m

Ikke på noe punkt mer enn 7,5 m

Reell høyde 7,5 m

Nye Asker:

Gesimshøyde 7m

Ikke på noe punkt ...

Reell høyde 8,73 m

Bærum:

Gesimshøyde 8 m

Ikke på noe punkt mer enn 9 m

Reell høyde 9 m

Oslo:

Gesimshøyde 7m

Ikke på noe punkt 7,5 m

Reell høyde 7,5 m

Anbefaling

Gesimshøyden skal likevel ikke på noe punkt overstige 7,5 m fra laveste punkt på ferdig planert terreng.

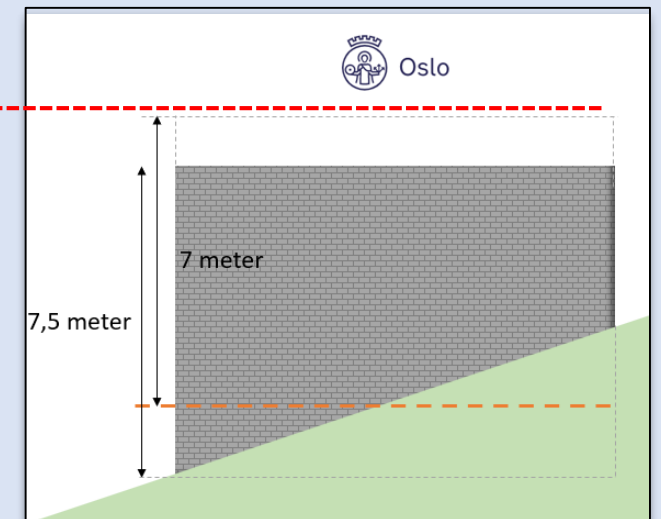
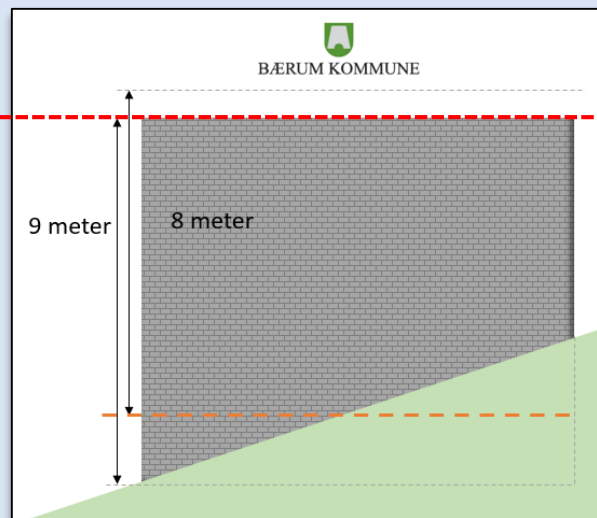
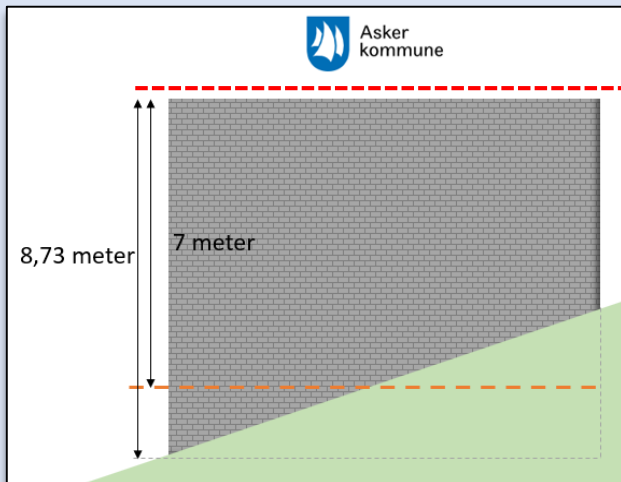

Asker næringsforening:

Redusert gesimshøydekrav på 6m ved kombinerte takformer er unødvendig tyngende, når både flate tak og saltak kan ha gesimshøyde på 7m.

Asker-arkitektene:

Det er ingen behov å redusere gesimshøydekrav når takformer kombineres, når både flate tak og saltak får gesimshøyde på 7m.

Anbefaling:

Kommunedirektøren foreslår at bestemmelsen endres. Formannskapet løftet gesimshøyde i sitt vedtak av 08.02.22, men ikke for kombinerte takformer, det fremstår som naturlig å ha samme gesimshøyde som for saltak og flate tak.

Saltak:
7m gesims, 9m møne

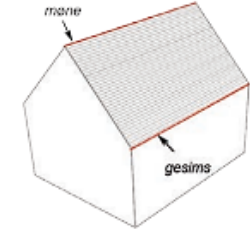

Figur 4-9 b Saltak

Pulttak:
høyeste gesims inntil 7 m

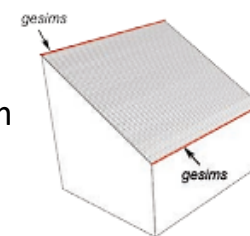

Figur 4-9 d Pulttak

Flatt tak:
inntil 7 m gesims

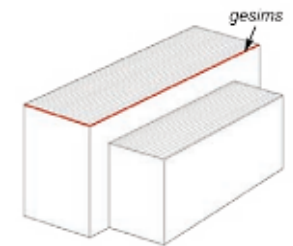

Asker-arkitektene:

Det er ingen behov å redusere gesimshøydekrav for ark/opplett og kobbhus i generelle boområder når det ikke stilles slike krav i 100m-belte mot sjø. Dessuten vil et slikt gesimshøydekrav for opplett være uheldig, da disse teknisk sett bør ha utspring fra møne som i Generelle Boligområder tillates inntil 9m.

Forslag som har vært på høring:

Der ikke annet er bestemt i den enkelte reguleringsplan vedrørende ark/opplett/innhugg/kobbhus i takflaten, tillates dette etablert over tillatt gesims på følgende vilkår:

- Innenfor 1/3 av fasadens lengde per takflate
- Gesimshøyde for ark/opplett/kobbhus tillates inntil 8,0 meter,
og skal underordnes byggets mønehøyde.

Arkitektenes forslag:

- Gesimshøyde for ark/opplett/kobbhus skal underordnes byggets mønehøyde

Saltak:
7m gesims, 9m møne

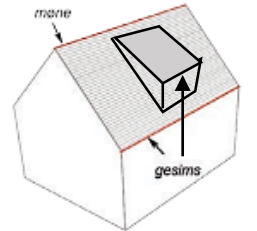

Figur 4-9 b Saltak

Pulttak:
høyeste gesims inntil 7 m

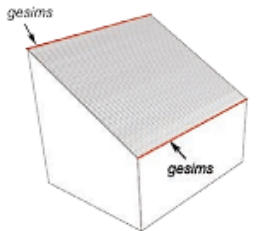

Figur 4-9 d Pulttak

Flatt tak:
inntil 7 m gesims

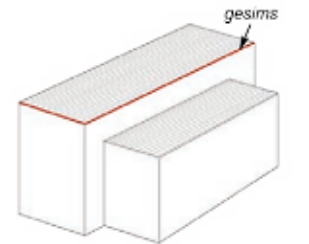

Takterrasse - høringsuttalelse

Asker næringsforening:

Krav om at takterrasseareal skal utgjøre maks. 40% av byggets BYA kan være unødig tyngende for mindre store boliger, og er et insentiv mot økonomisk, sosial og miljømessige bærekraftig småhusbebyggelse. Hvis terrassen er så lav over bakken at rekkverk ikke behøves trukket tilbake, så er det ingen behov for å begrense fleksibilitet og kreativitet. (.....) Kravet om at takterrassene kan medregnes i MUA, bør kunne inkludere forhold hvor takterrassen mer eller mindre er på samme nivå som terrenget.

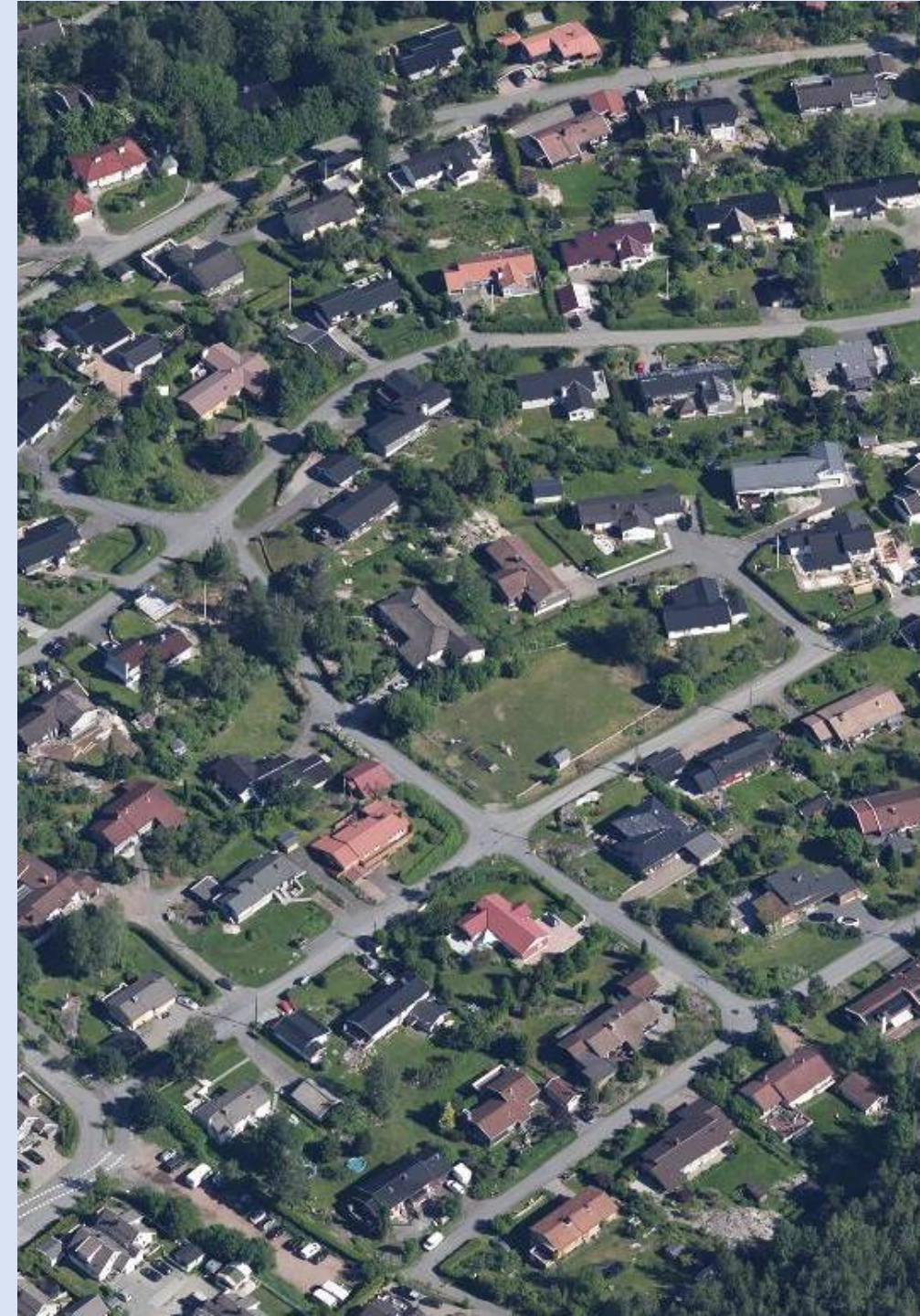

Generelle boligområder og boligområder med spesielle kvaliteter

Reguleringsplaner vedtatt etter
1.januar 2005 gjelder i sin helhet.

Boligområder regulert før 1.1.2005
deles inn i 3 kategorier der
kommuneplanbestemmelsene
overstyrer reguleringsplanene som
følger:

GB - generelle boligomr.:
25% BYA, 7m gesims/9m møne,
takform/takterrasse

SB - boligomr. med spes. kvaliteter:
20% BYA, 6,5m gesims/8,5m møne

GBS - boligomr. i 100 m-beltet:
15% BYA, 6m gesims/8m møne

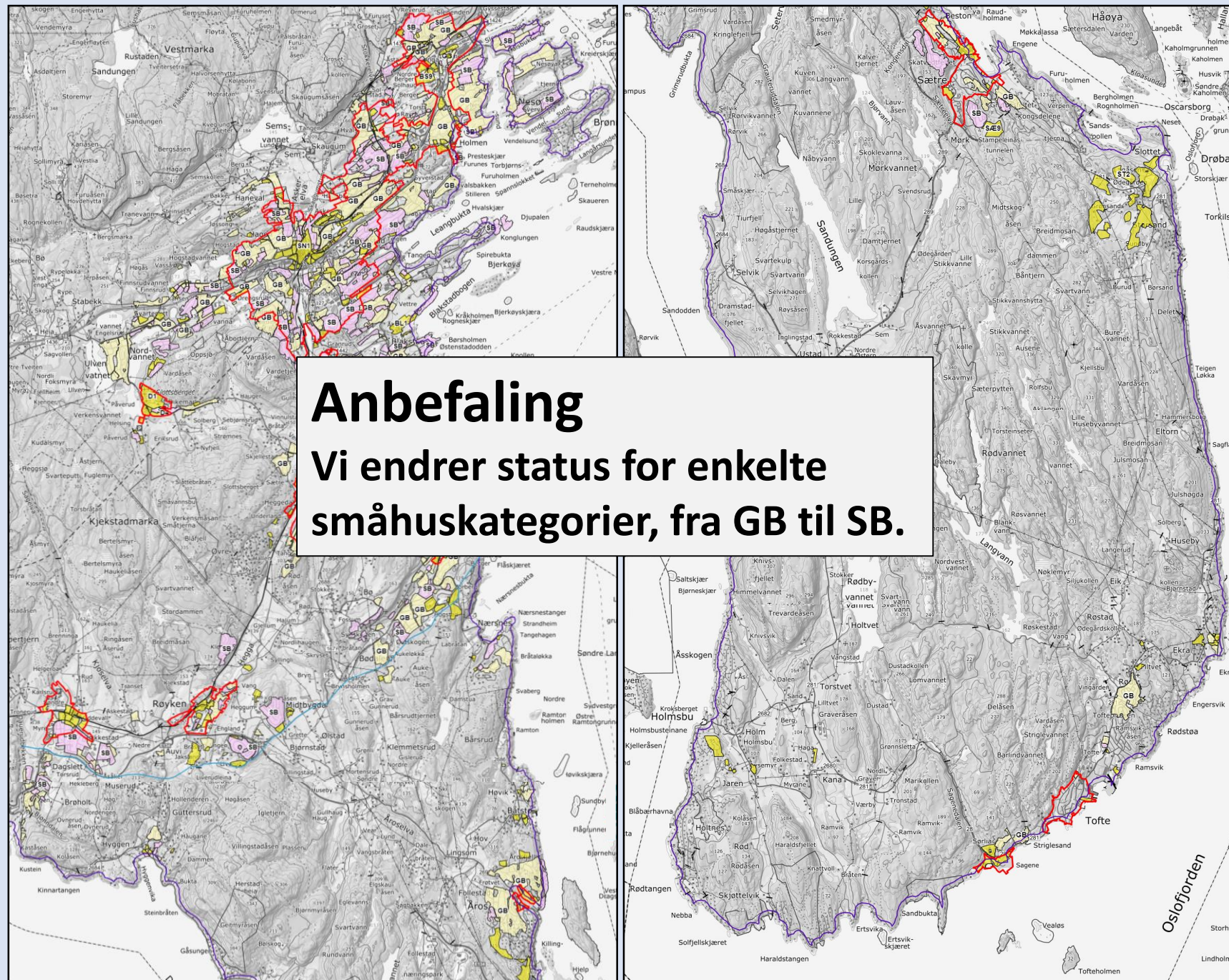

Kommunedirektøren vil foreslå at flere områder endres fra generelle boligområder (GB) til boligområder med spesielle kvaliteter (SB)

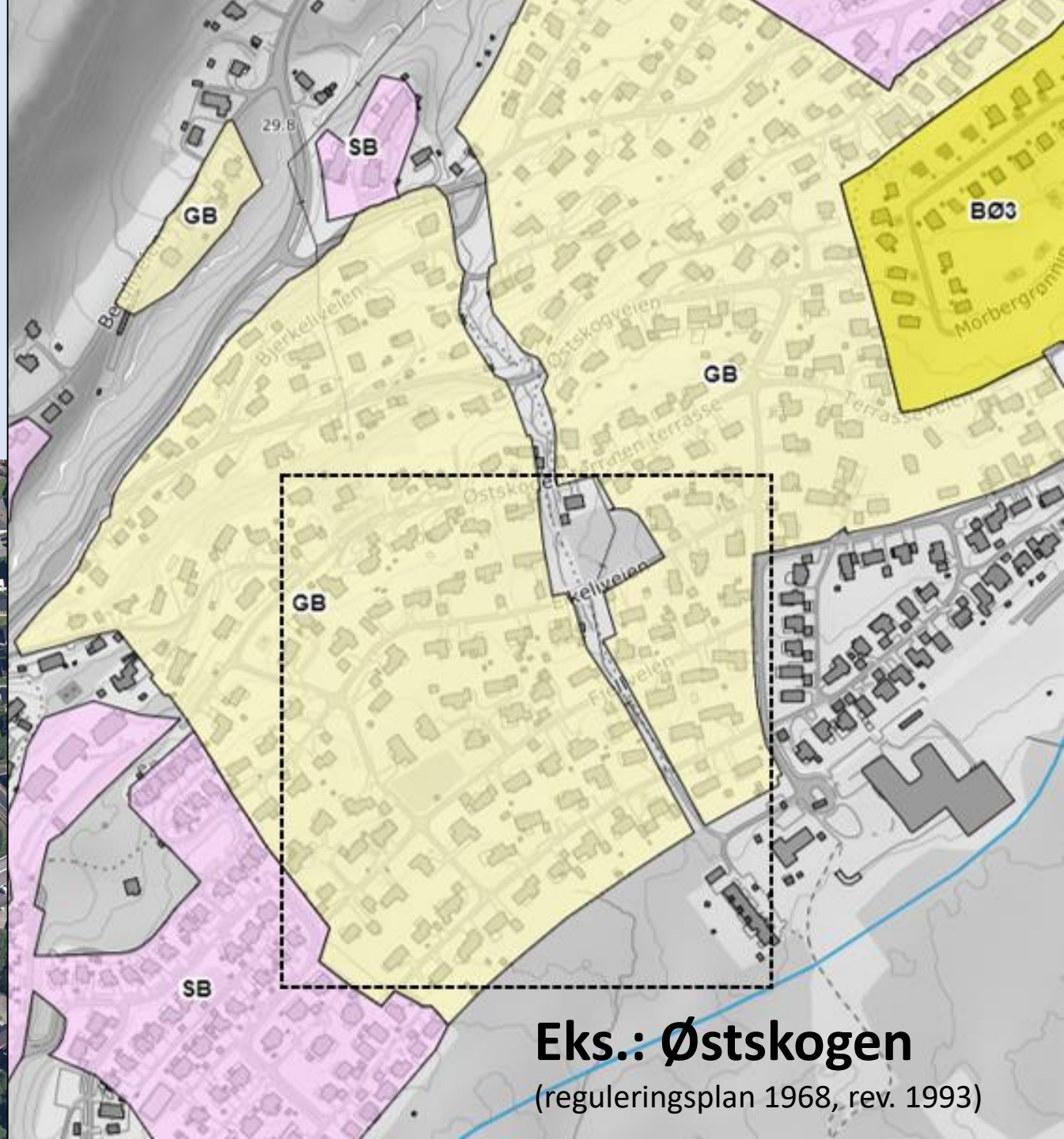

Eks.: Østskogen

(reguleringsplan 1968, rev. 1993)

Kommunedirektøren vil foreslå at flere områder endres fra generelle boligområder (GB) til boligområder med spesielle kvaliteter (SB)

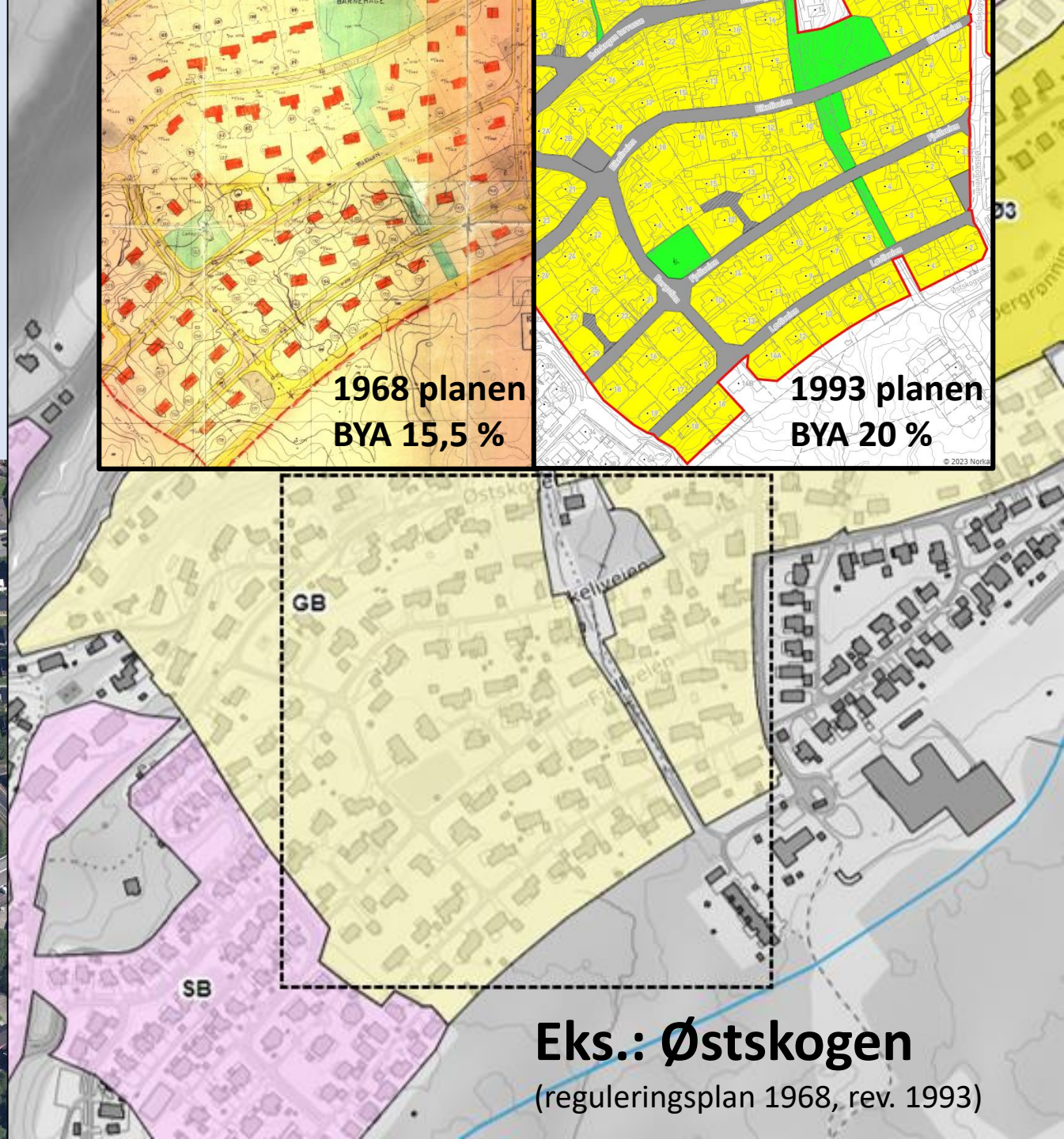

Planverket utfordres av Sivilombud og Statsforvalter

Legalitetsprinsippet vs. gamle reguleringsplaner

Legalitetsprinsippet:

Enhver grunneier kan utnytte sin eiendom innenfor de grenser som følger av lov. Offentlige inngrep i eierrådigheten kan bare skje i bestemmelser som følge av lov, her da reguleringsbestemmelser.

Planverket utfordres av Sivilombud og Statsforvalter

Legalitetsprinsippet vs. gamle reguleringsplaner

Sivilombudet om reguleringsplanen for Hofstadåsen:

«Verken planens ordlyd, symboler, tegnforklaringer, forarbeider eller sammenhengen med øvrige bestemmelser taler klart nok i retning av juridisk bindende tomtegrenser til å oppfylle legalitetsprinsippetts krav om tilstrekkelig klar hjemmel for inngrep i borgernes eierrådighet. Kommunen og Statsforvalteren hadde derfor ikke hjemmel til å avslå søknaden om opprettelse av ny grunneiendom med den begrunnelsen som var gitt.»

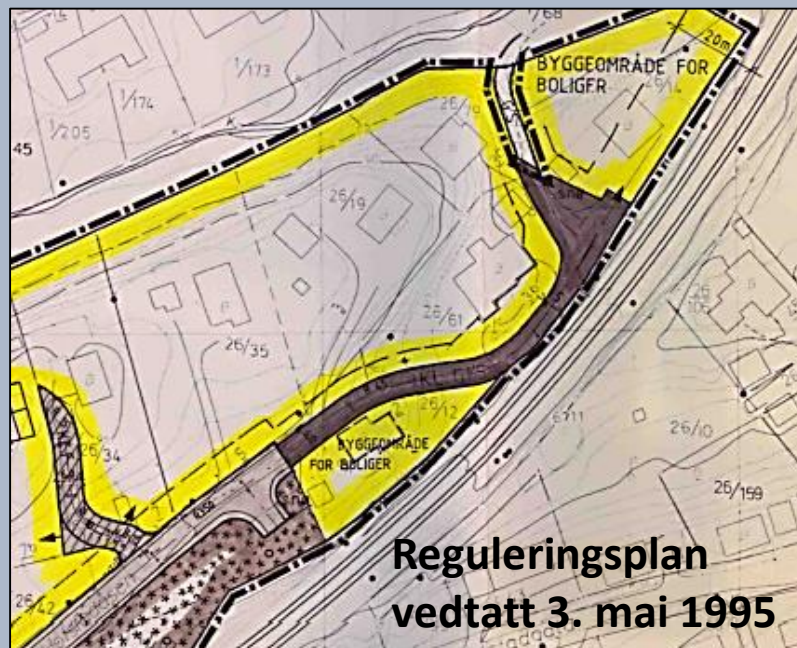

Planverket utfordres av Sivilombud og Statsforvalter

Legalitetsprinsippet vs. gamle reguleringsplaner

Sivilombudet om reguleringsplanen for Hofstadåsen:

«Verken planens ordlyd, symboler, tegnforklaringer, forarbeider eller sammenhengen med øvrige bestemmelser taler klart nok i retning av juridisk bindende tomtegrenser til å oppfylle legalitetsprinsippetts krav om tilstrekkelig klar hjemmel for inngrep i borgernes eierrådighet. Kommunen og Statsforvalteren hadde derfor ikke hjemmel til å avslå søknaden om opprettelse av ny grunneiendom med den begrunnelsen som var gitt.»

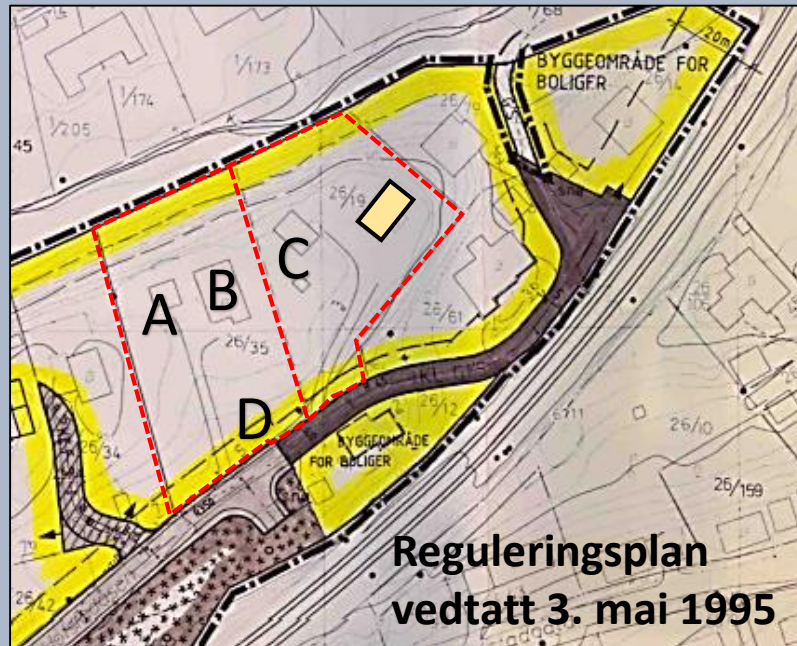

Statsforvalteren opphevet på bakgrunn av dette vedtaket om avslag.

To regulerte tomter ble til fem

Planverket utfordres av Sivilombud og Statsforvalter

Utfordringen kan (sannsynligvis) håndteres i kommuneplan.

Statsforvalter gir (i brev til Bærum kommune) uttrykk for at en slik kommuneplanbestemmelse er mulig, dersom den formuleres som et plankrav:

«Om det er anledning til å fastsette plankrav for allerede regulerte områder har vært omstridt. Med henvisning til departementets vurdering i brev datert 18.09.2018 antar vi at det er adgang til å stille et slikt krav. Hvorfor et plankrav er vurdert ønskelig bør komme frem av eksempelvis planbeskrivelsen. Om plankravet kan oppfylles ved endring av gjeldende reguleringsplan eller om det kreves ny detalj-regulering bør også komme frem av en slik bestemmelse.»

Dersom Asker vil gå for denne løsningen må det altså stilles krav om ny eller endret reguleringsplan. Et slikt krav kan hjemles i kommuneplanbestemmelsene, og forankres i beskrivelsen til kommuneplanen.

Anbefaling

Kommunedirektøren anbefaler at Asker, i dialog med Bærum, søker å løse legalitetsutfordringene i eldre reguleringsplaner gjennom plankrav i ny kommuneplan.

Pause!

Spørsmål og synspunkter

Temaer:

Utnyttelse

- 25% BYA (totalt for all type bebyggelse og p-plasser)
- Forbud mot terrenginngrep på 60 % av tomt

Byggehøyder

- Gesimshøyden skal likevel ikke på noe punkt overstige 7,5 m fra laveste punkt på ferdig planert terreng.
- Kombinerte takformer gis samme gesimshøyde som saltak og flate tak.

Småhuskategoriene

- Småhuskategorier gjennomgås, og det vurderes enkelte endringer fra GB til SB.

Plankrav

- Det vurderes lagt inn et plankrav i kommuneplanen for å sikre gyldigheten av eldre reguleringsplaner.

Annet

Anbefaling



Forslag til ny plan:
25% BYA

Maks BYA 25%, uten unntak (garasje, parkering, bod...)

Forbud mot terrenginngrep på 60 % av tomten
(som medfører forenkling av terrengbestemmelsene)

Byggehøyder – skrånende tomter

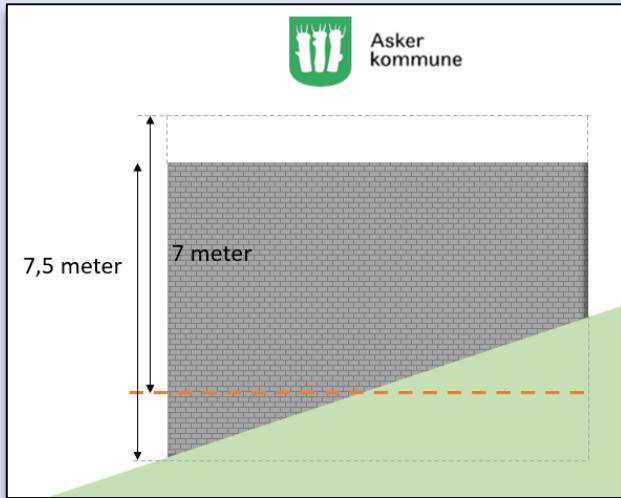

Gamle Asker:

Gesimshøyde 7 m

Ikke på noe punkt mer enn 7,5 m

Reell høyde 7,5 m

Nye Asker:

Gesimshøyde 7m

Ikke på noe punkt ...

Reell høyde 8,73 m

Bærum:

Gesimshøyde 8 m

Ikke på noe punkt mer enn 9 m

Reell høyde 9 m

Oslo:

Gesimshøyde 7m

Ikke på noe punkt 7,5 m

Reell høyde 7,5 m

Anbefaling

Gesimshøyden skal likevel ikke på noe punkt overstige 7,5 m fra laveste punkt på ferdig planert terreng.

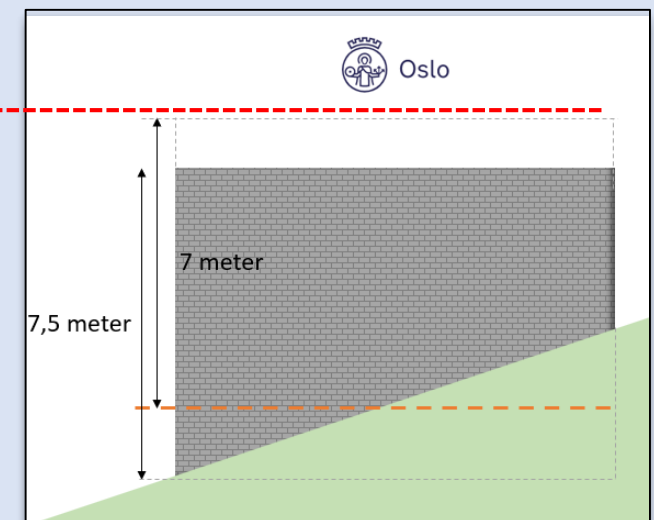
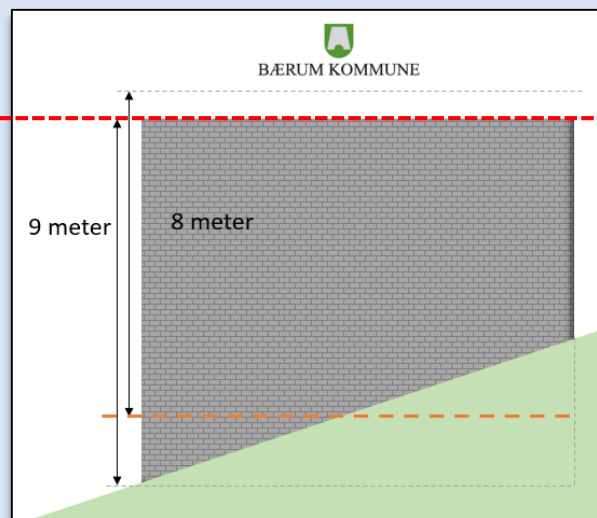
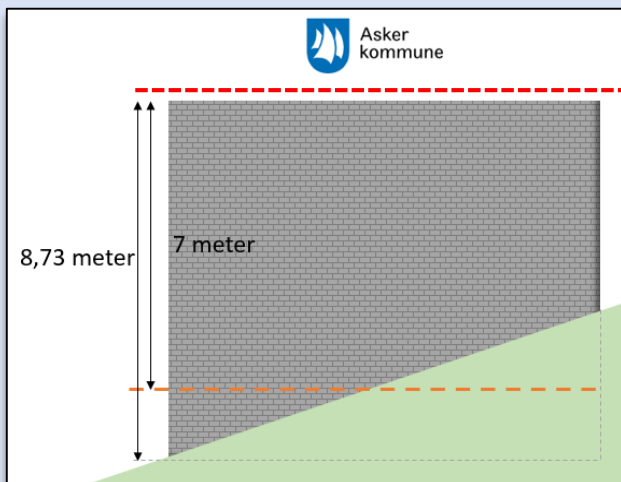

Asker næringsforening:

Redusert gesimshøydekrav på 6m ved kombinerte takformer er unødvendig tyngende, når både flate tak og saltak kan ha gesimshøyde på 7m.

Asker-arkitektene:

Det er ingen behov å redusere gesimshøydekrav når takformer kombineres, når både flate tak og saltak får gesimshøyde på 7m.

Anbefaling:

Kommunedirektøren foreslår at bestemmelsen endres. Formannskapet løftet gesimshøyde i sitt vedtak av 08.02.22, men ikke for kombinerte takformer, det fremstår som naturlig å ha samme gesimshøyde som for saltak og flate tak.

Saltak:
7m gesims, 9m møne

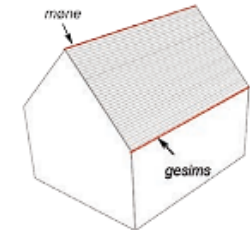

Figur 4-9 b Saltak

Pulttak:
høyeste gesims inntil 7 m

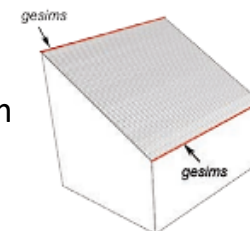

Figur 4-9 d Pulttak

Flatt tak:
inntil 7 m gesims

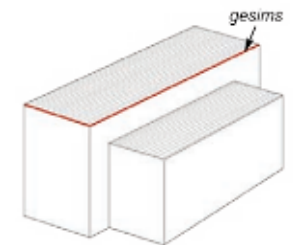

Generelle boligområder og boligområder med spesielle kvaliteter

Reguleringsplaner vedtatt etter
1.januar 2005 gjelder i sin helhet.

Boligområder regulert før 1.1.2005
deles inn i 3 kategorier der
kommuneplanbestemmelsene
overstyrer reguleringsplanene som
følger:

GB - generelle boligomr.:
25% BYA, 7m gesims/9m møne,
takform/takterrasse

SB - boligomr. med spes. kvaliteter:
20% BYA, 6,5m gesims/8,5m møne

GBS - boligomr. i 100 m-beltet:
15% BYA, 6m gesims/8m møne

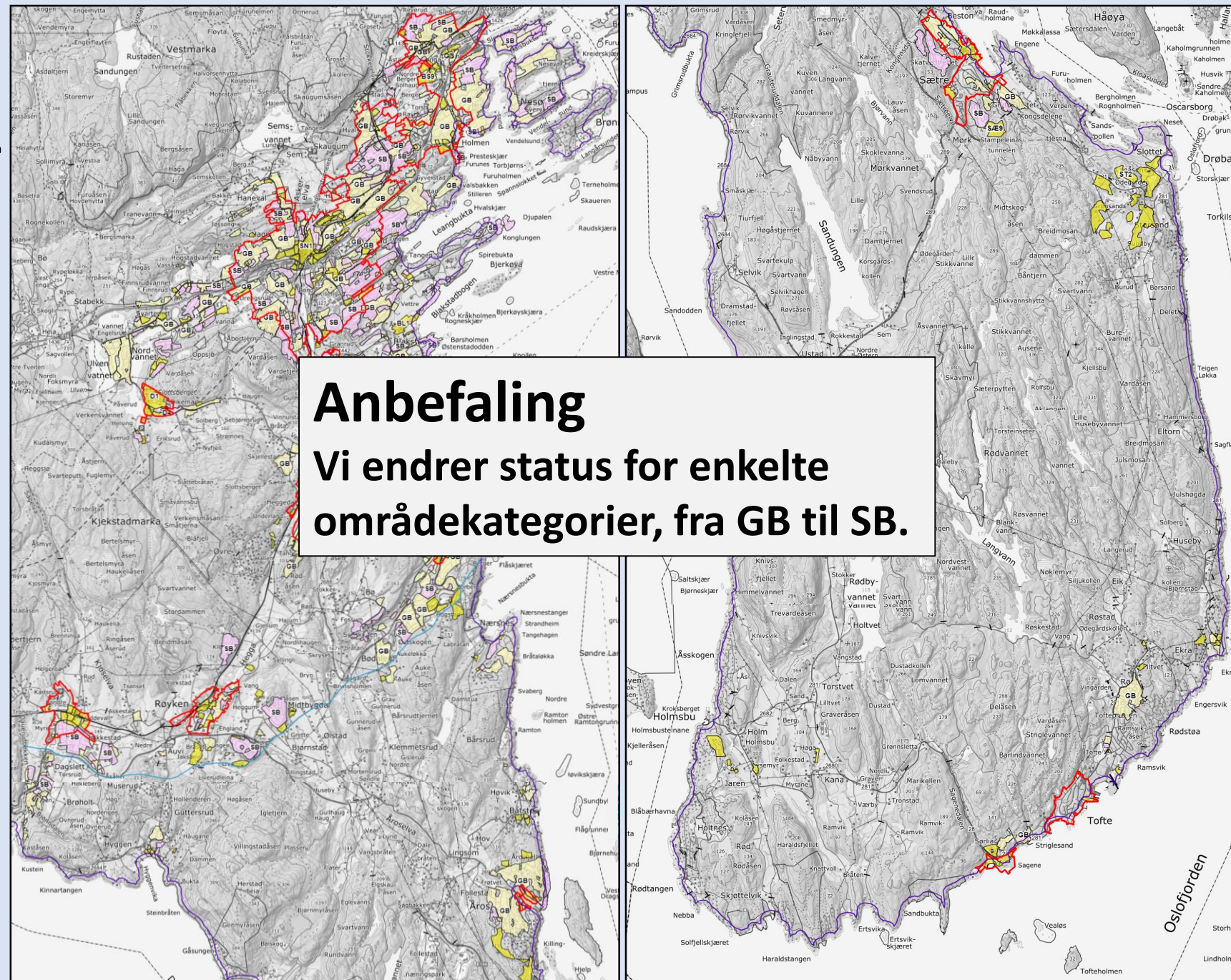

Planverket utfordres av Sivilombud og Statsforvalter

Utfordringen kan (sannsynligvis) håndteres i kommuneplan.

Statsforvalter gir (i brev til Bærum kommune) uttrykk for at en slik kommuneplanbestemmelse er mulig, dersom den formuleres som et plankrav:

«Om det er anledning til å fastsette plankrav for allerede regulerte områder har vært omstridt. Med henvisning til departementets vurdering i brev datert 18.09.2018 antar vi at det er adgang til å stille et slikt krav. Hvorfor et plankrav er vurdert ønskelig bør komme frem av eksempelvis planbeskrivelsen. Om plankravet kan oppfylles ved endring av gjeldende reguleringsplan eller om det kreves ny detalj-regulering bør også komme frem av en slik bestemmelse.»

Dersom Asker vil gå for denne løsningen må det altså stilles krav om ny eller endret reguleringsplan. Et slikt krav kan hjemles i kommuneplanbestemmelsene, og forankres i beskrivelsen til kommuneplanen.

Anbefaling

Kommunedirektøren anbefaler at Asker, i dialog med Bærum, søker å løse legalitetsutfordringene i eldre reguleringsplaner gjennom plankrav i ny kommuneplan.

Blakstad sykehus

Orientering i formannskapet 7. februar 2023



Blakstad sykehus

«Akershus Amts sinnsykeasyl» åpnet 6. november 1904 , og var det første “koloni-asylet” i Norge. Tilknytningen til gårdsbruket var viktig, da jordbruk ble ansett å ha stor betydning både for behandlingen og for driften av institusjonen. Man overtok Nedre Blakstad gård og bygget i tilknytning til denne en rekke kolonibygninger. Blakstad hadde også sitt eget kraftverk som fulgte med fra gårdsdriften.

Ved åpningen i 1904 hadde Blakstad asyl plass til 106 pasienter. I 1924 ble sentralbygget oppført, og i 1940 kom «Kvinnecentralen». Utover på 1960-tallet fortsatte utbyggingen med egne bygninger for terapi, og i 1969 ble administrasjonsbygget oppført samt et aktivitetsbygg med gymnastikksal, svømmebasseng og kantine.

Det har vært sammenhengende psykiatrisk sykehusdrift på Blakstad sykehus i snart 120 år.

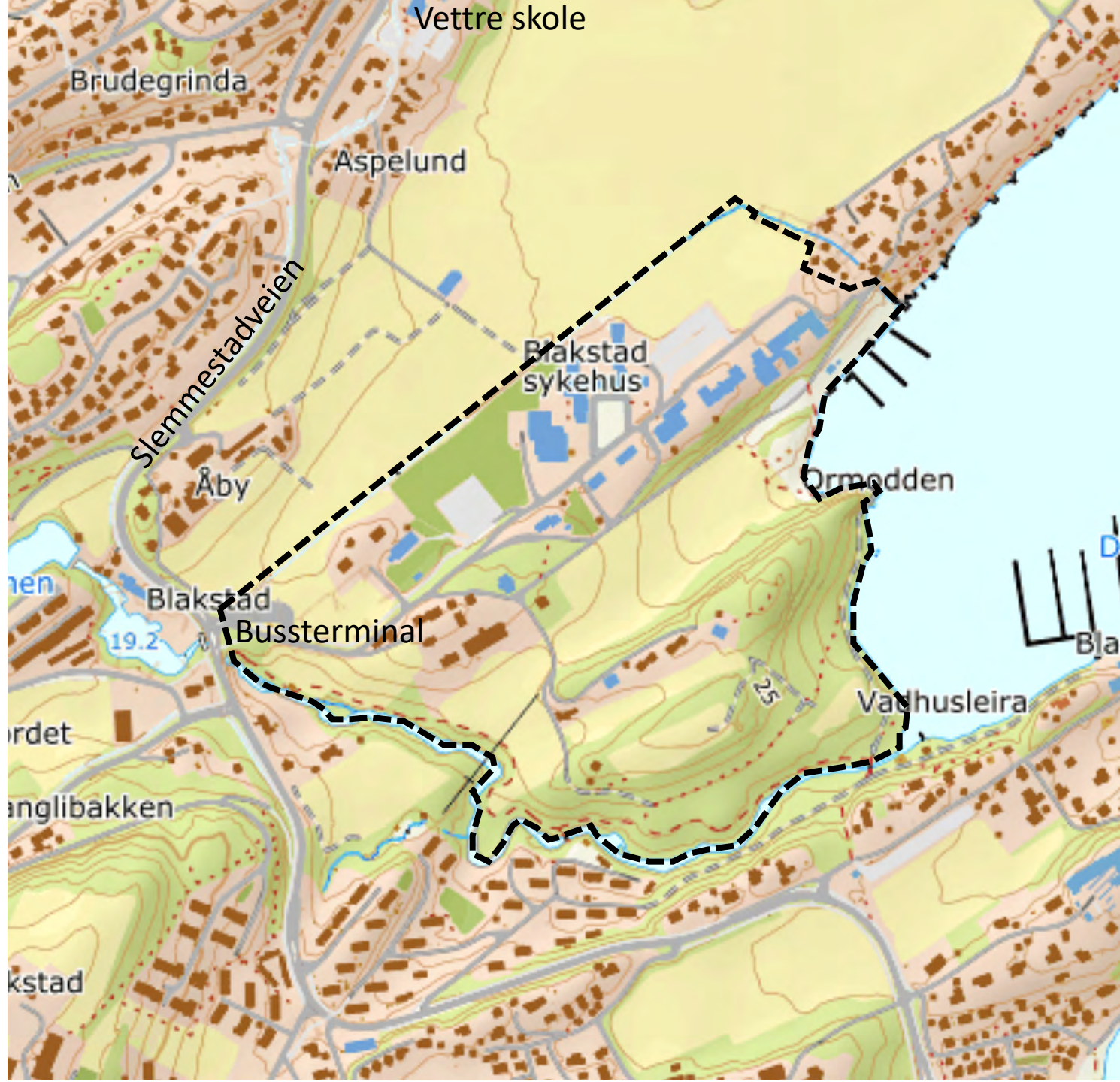

Gjeldende kommuneplan av 2018

Offentlig formål, institusjon
(nåværende/framtidig)

FN: Båndlegging naturmiljø

HN: Hensyn naturmiljø/vassdragssone

HK: Hensyn viktig kulturmiljø
Kyststi/tursti

Kommuneplanen følger opp reguleringsplanen.

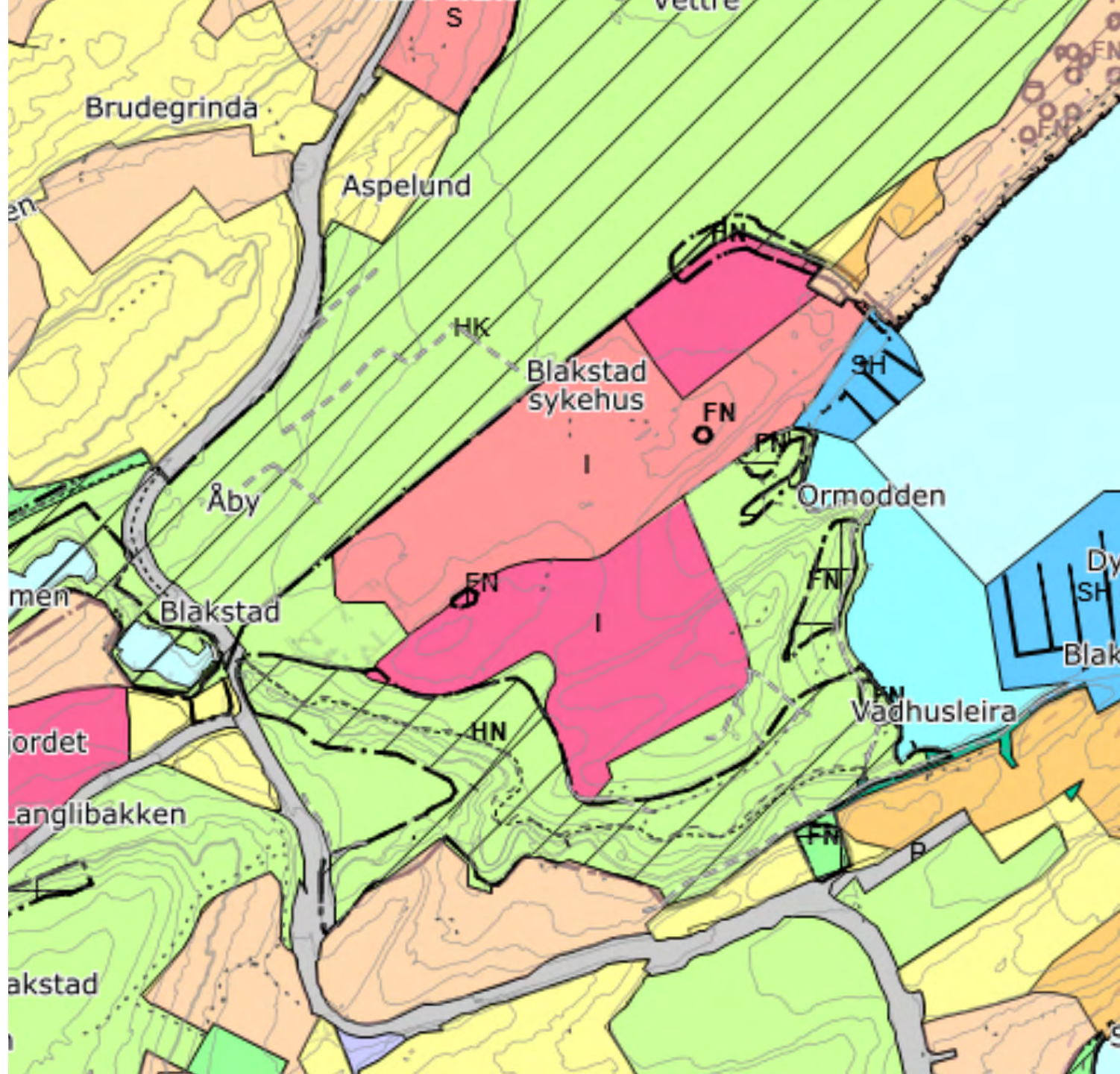

Mulighetsstudie fremmet som innspill til ny kommuneplan

De regulerte byggeområdene på Blakstad utgjør 176 daa.

Bruksareal (BRA) for foreslått ny bebyggelse ligger i underkant av 100.000 m², noe som kan tilsvare cirka 1.000 nye boenheter, samt fellesfunksjoner og arealer for offentlig og privat tjenesteyting.



Mulighetsstudie fremmet som innspill til ny kommuneplan i 2019

Byggeområdene på Blakstad sykehus er vist med arealformålet Bruksareal (BRA) for offentlig byggeområde og ligger i underkant av 100 000 m² og kan tilsvare cirka 100 boliger samt fellesfunksjoner og privat tjenesteyting.

Asker formannskap valgte å legge ut til offentlig ettersyn en løsning der Blakstad sykehus er vist med arealformålet **bebyggelse og anlegg**, et formål som muliggjør en videre utvikling av Blakstad med offentlig og/eller private tjenester, for eksempel psykiatriske tjenester, i kombinasjon med boliger. Kommunen kan imidlertid vurdere om vi skal opprettholde dagens arealformål, **offentlig byggeområde/institusjon**, for å ivareta et psykiatrisk tilbud på Blakstad.

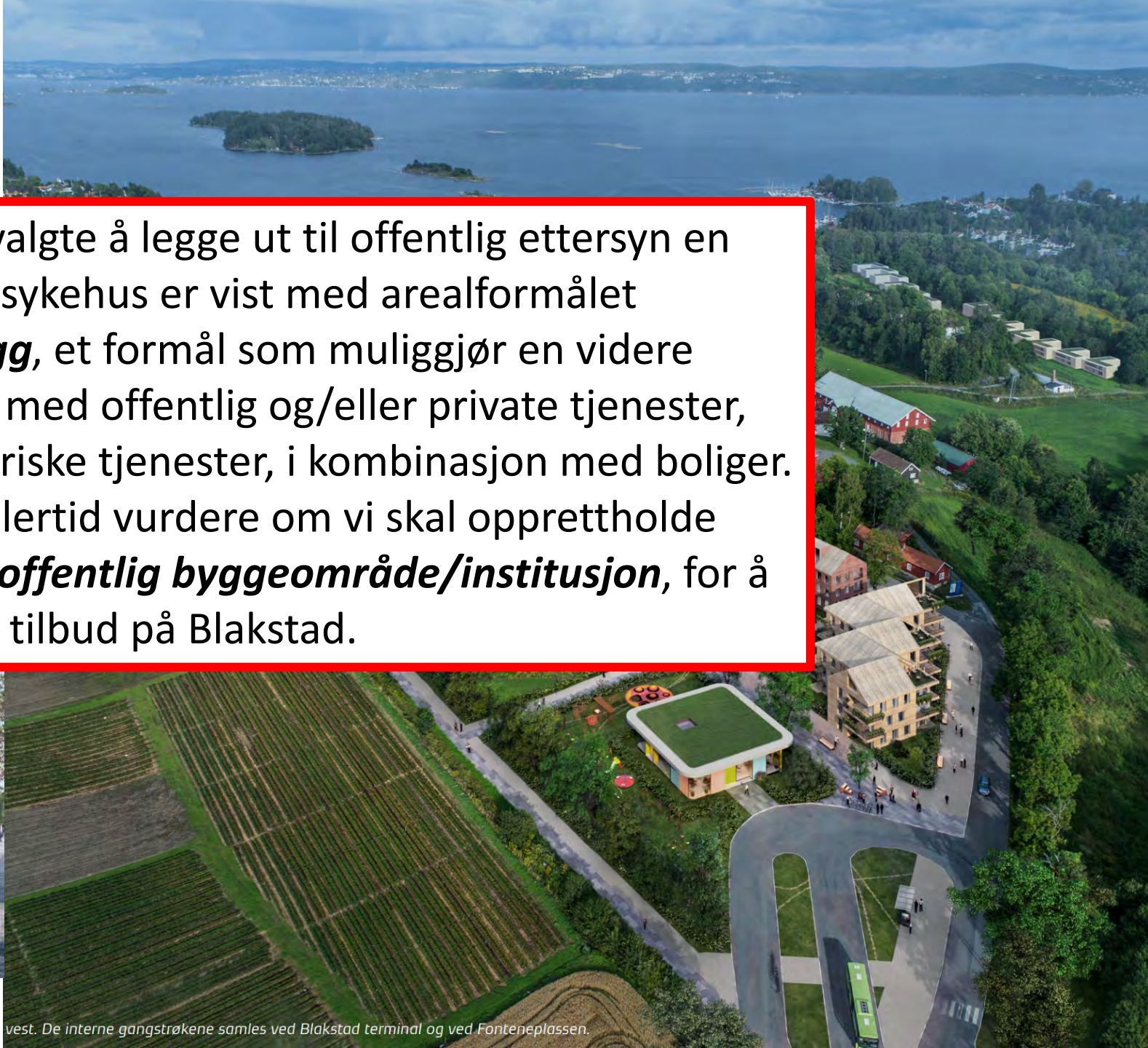

Forslag til ny kommuneplan

Blakstad sykehus omfattes av tre ulike arealformål

- Felt B1: Formålet bebyggelse og anlegg
- Felt B2: Bolig
- LNF

Forslag til bestemmelser

15.1.5 Felt BA3.2 (Blakstad sykehus og Tronstad)

I felt BA3.2 kan det etableres boligbebyggelse i kombinasjon med bebyggelse for offentlig eller privat tjenesteyting, herunder museumsvirksomhet.

Forslag til boligbyggeprogram

		Boligtypologi	Boligtall	Innflytting
Felt B1	Blakstad sykehus N	Blokk, KSHB	400	2030
Felt B2	Blakstad sykehus S	KSHB	15	2030

Endelig behandling av kommuneplanen forventes sommer 2023.

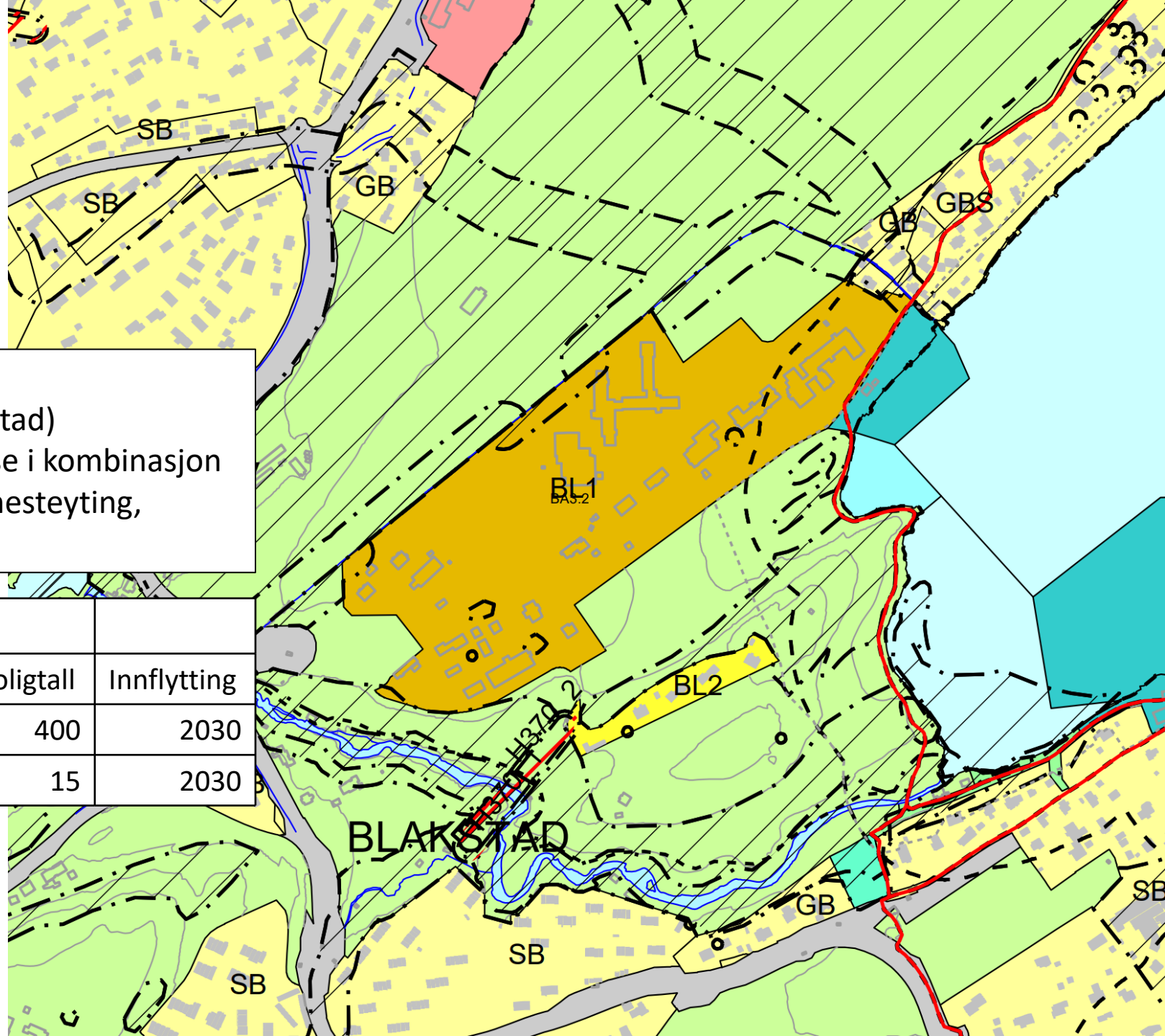

Videre planarbeid

Vår 2023

Mulighetsstudie
(Vestre Viken/komm.)

Sommer 2023

Kommuneplan vedtas

Høst 2023

Workshop
medvirkning

2024-2025

Regulering

2025

Sykehuset flytter



Blakstad

Strategisk samarbeid



Salg av Blakstad

- Områdesykehusfunksjonen som ligger på Blakstad i dag skal samlokaliseres med Drammen sykehus.
- Vestre Viken HF har fått i oppdrag å avhende eiendommen på Blakstad.

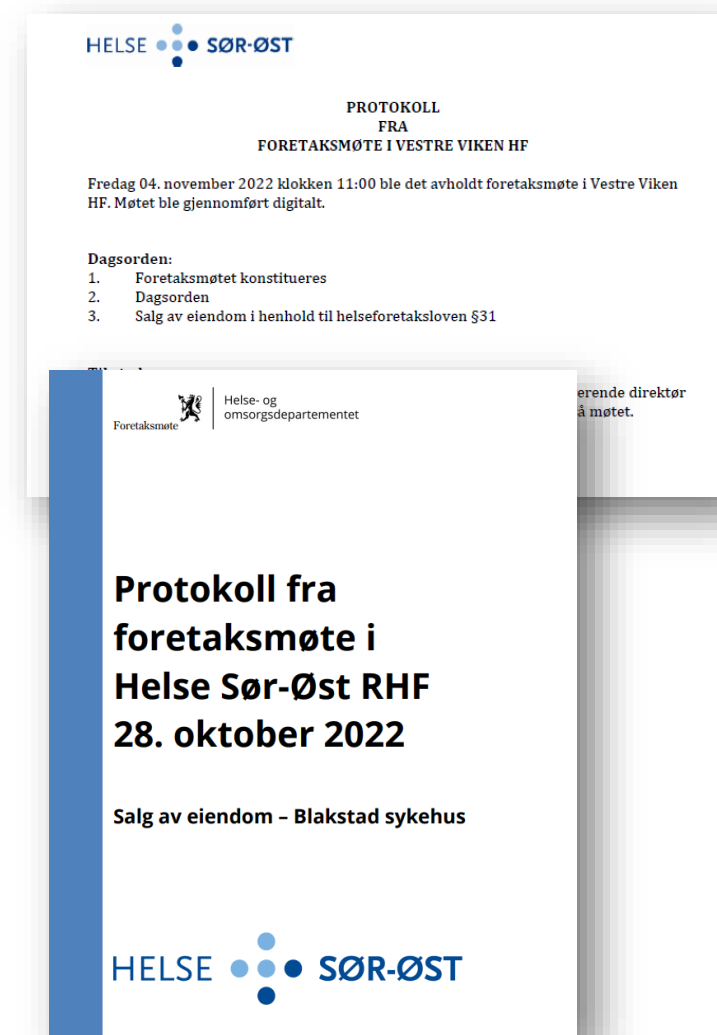
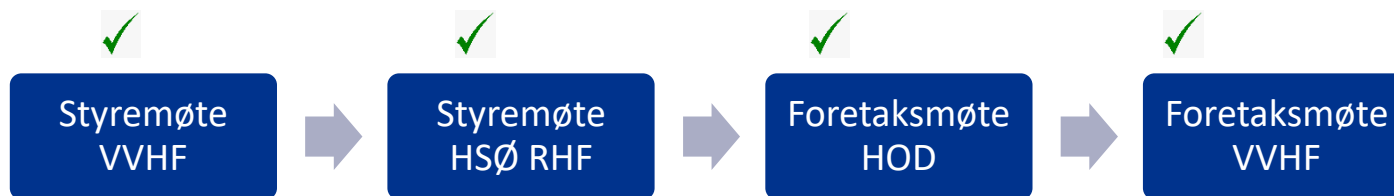

Etterbruk av Blakstad

- VVHF har kommet med høringsinnspill til kommuneplanens samfunnsdel og arealdel.
- Ved vårt innspill til samfunnsdelen i februar 2020 lå det vedlagt en mulighetsstudie for etterbruken av Blakstad.
- Foretaket inviterte partiene til et møte om etterbruk. Møtene fant sted januar/februar 2022.
- Foretaket og administrasjonen i kommunen møttes i juni 2022 for å snakke om samarbeid.
- Høsten 2022 har vi sett på grunnlag for et strategisk samarbeid om psykisk helse og rus på Blakstad.

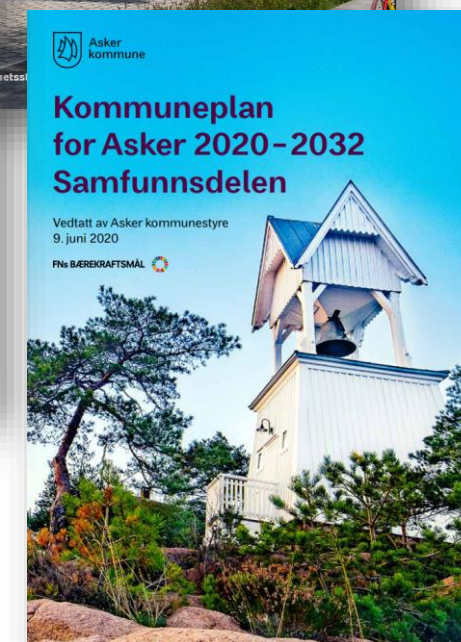

Dette har vi begynt å samarbeide om

- Det er spesielt tre punkter vi nå skal utforske i tiden som kommer:
 - Off./privat tjenesteyting, helsenæring
 - Boligutvikling/boliginnovasjon
 - Grønn mobilitet
- Vi ser på muligheter innen:
 - Ulike boformer og boligtype for alle livsfaser
 - Tilbud innen psykisk helse og rus
 - Forskjellig helsenæring og tjenester

Off./privat tjenesteyting,
helsenæring

Bærekraftig
klimaomstilling

Kulturminner –
transformasjonspotensial

Grønn mobilitet

Boligutvikling/
boliginnovasjon

Strandsonen

Etappevis utbygging og
midlertidig bruk

Blå-grønn struktur og
rekreasjon

Ny eiendomsplan for lokalfunksjoner i Klinikk psykisk helse og rus

- Overordnede føringer vi vurderer ut fra:
 - Utviklingsplan for Vestre Viken
 - Pasientbehov
 - Medarbeiderbehov
 - Samarbeid med sentrale fagmiljøer inkludert somatiske sykehus
 - Desentraliseringsprinsippet
 - Økonomisk bærekraft



Sammen kan vi skape bedre helsetjenester innen psykisk helse og rus – hva er mulig på Blakstad?

Kvalitet på pasientbehandlingen

- Kan vi sikre god tilgjengelighet, kompetanse og likeverdige helsetjenester for innbyggerne?

Robuste fagmiljøer

- Kan vi skape attraktive fagmiljøer og sikre god kompetanse gjennom samarbeid?

Samhandling med samarbeidspartnere

- Kan vi legge til rette for samarbeid med somatiske helsetjenester, og større grad av samarbeid og samorganiserte tjenester slik som FACT-team?

Kriterier

Kvalitet på pasientbehandlingen

Robuste fagmiljøer

Samhandling med samarbeidspartnere

Tilstrebe løsninger som understøtter samdriftsfordeler

Bærekraftig ressursforvaltning og driftshensyn

Hva kan være aktuelt?

Hva kan Vestre Viken HF vurdere innenfor kriteriene?

- Poliklinikker som i dag er lokalisert til Asker sentrum.
- Ambulante tjenester i kommunen.
- Døgntjenester som ikke skal inn i nytt sykehus.

Hva har kommunen spilt inn at de kan vurdere?

- Lavterskeltilbud.
- Ambulante tjenester.
- Ulike boformer og boligtyper.

Fremdrift

AKTIVITETER/MILEPELER	2023				2024				25	
	Q1	Q2	Q3	Q4	Q1	Q2	Q3	Q4	Q1	Q2
Kommuneplanens arealdel (juni)										
Strategisk samarbeid AK og VVHF										
Hovedløp: Workshops, medvirkning m.m.										
Delløp: Psykisk helse og rus (mai)										
Avhendingsprosess/salg										
Regulering med ny eier										
Utflytting fra Blakstad										

Nytt sykehus i Drammen

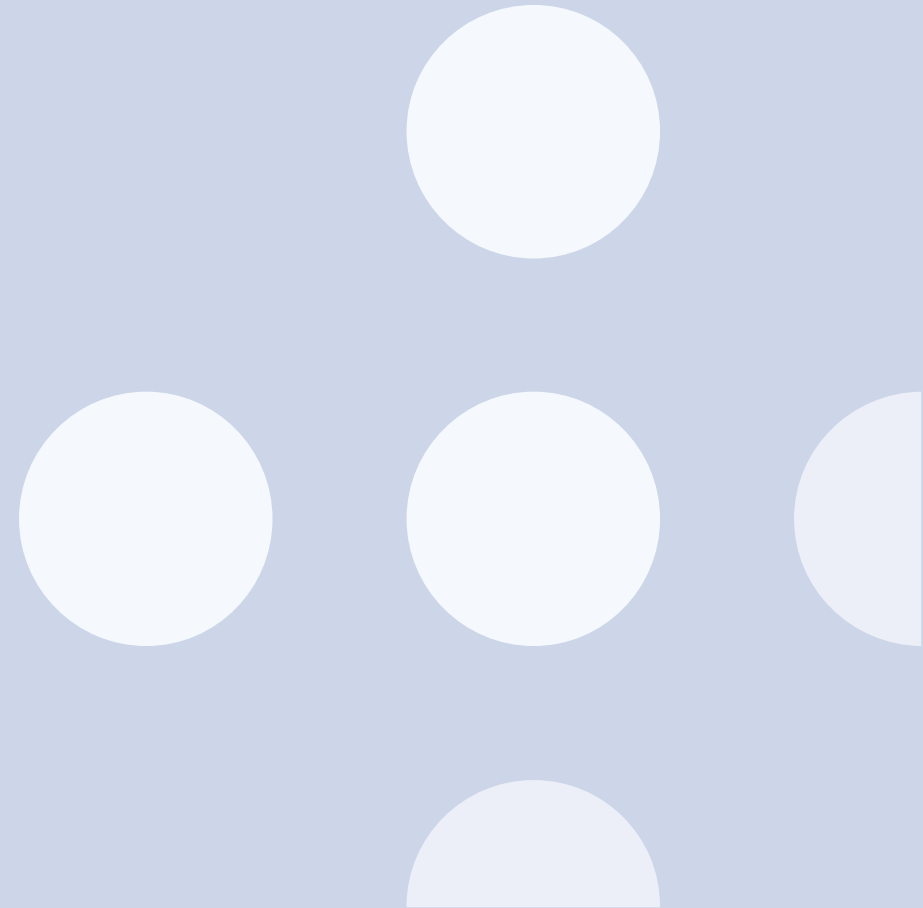



Flere plasser for alderspsykiatri, sikkerhetspsykiatri og seksjon for unge

- Alder +4
- Sikkerhet +3
- Seksjon for unge +6

Alderspsykiatrisk avdeling går fra 20 til 24 plasser,
Sikkerhetsseksjonen fra 12 til 15

Utredningsseksjon for unge går fra 6 plasser til å bli
et utvidet tilbud med 12 plasser for unge.



Drammen sykehus sett fra sjøsiden



De tre psykiatribyggene ligger skjermet til





Hvalstad skole – Status anskaffelse

- Formannskapet 7.2.2023



Hvalstad skole oppsummert



Hvalstad skole oppsummert

- Hvalstad skole utvides til fullverdig 4-parallell skole med idrettshall
 - 784 elever (400 elever i dag)
 - 6.800 m² BTA tilbygg – omfatter gymsal med 640 m² hallflate
 - 4.630 m² eksisterende bygg (fra 1999)
- Videreføring av dagens spesialavdeling
- Oppgradering ifm. eksisterende bygg:
 - Brannsikkerhet
 - Energiløsning – varmepumpe
 - Ventilasjon
 - Overflater berørte rom
- Skolen er et svært viktig bidrag for å ivareta skolebehovet ref. økt befolkningsvekst

Miljøkrav

- Svanemerking (nybygg)
- Futurebuilt Zero kriterier benyttes for energi- og klimaambisjoner, nytt bygg
- Bæresystem:
 - Lavkarbon-betong karbonklasse pluss
 - Høyresirkulert stål
- Utstrakt bruk av tre innvendig – forutsatt ivaretagelse akkustikk
 - Veggplater
 - Himling i treullselement



FUTURE
BUILT

Fremdrift-kommunisert FSK sept. 2022

- Regulering vedtatt juni 2022
- Planlagt anbudsprosess: september/oktober 2022
- Kontrahering februar 2022
- Byggestart 2023 – 2. kvartal
- Ferdigstillelse 2025



Status anskaffelse

- Konkurransen er trukket etter prekvalifisering før tilbud
- Bakgrunn: Tilbakemelding fra markedet – bl.a. spørsmål og svar
- Ny konkurranse med endrede forutsetninger (ikke helt uvanlig)
- Dialogkonferanse
- Årsak til ny konkurranse
 - Attraktivt konkurranse
 - Gode priser
 - Hensiktsmessig byggefase
- Justerte forutsetninger
 - Juridisk - risiko
 - Teknisk/funksjon
- Høye miljøkrav - tilbakemelding fra markedet
 - Mye arbeid i bakken – kjellervegger/drift – Klimakrav material
- Evt. pol sak - tidsramme

Takk for oppmerksomheten!