

Cone Beam 3D Imaging  
**NewTom**  
what's next



Making Your Life Better.

#### BU Medical Equipment

Sede legale ed amministrativa  
Headquarters

CEFLA s.c.  
Via Selice Provinciale 23/a ▪ 40026 Imola ▪ Italy  
t. +39 045 8202727 ▪ 045 583500  
info@newtom.it

#### Stabilimento Plant

Via Bicocca, 14/c  
40026 Imola ▪ Bo (Italy)  
tel. +39 0542 653441  
fax +39 0542 653601

newtom.it



04/2021 NVGEIT181500  
Secondo le normative vigenti, nelle aree Extra UE alcuni prodotti e/o caratteristiche potrebbero avere disponibilità e specificità diverse. Vi invitiamo a contattare il distributore di zona. Le immagini sono puramente indicative.

# NewTom VGi evo EXPANDED.VISION

IMAGING 3D EVOLUTO



**NewTom** Med



VGi evo EXPANDED.VISION

# DALLA RICERCA E INNOVAZIONE, NEWTOM, LA PIÙ COMPLETA CBCT MAXILLOFACCIALE E OTORINO.

Accurato nella visione dei dettagli, superiore nella tecnologia di scansione. FOV multipli fino a 24 x 19 cm per una diagnostica Head&Neck 3D completa ed esami 2D in una sola scansione. La funzione CineX consente la visione dinamica delle strutture in movimento. Grazie alla modalità ECO Scan è possibile ridurre notevolmente la dose irradiata al paziente.



# VISIONE SUPERIORE, NITIDEZZA NEI DETTAGLI.

Performance straordinarie ed immagini 2D e 3D in altissima qualità per diagnosi perfette.

Dalla ricerca ed esperienza NewTom nasce VGi evo, il dispositivo versatile ed efficiente che offre tecnologia, sicurezza, comfort e un'ampia gamma di FOV per acquisizioni fino a 24 x 19 cm. Una vasta selezione di esami volumetrici, panoramici, teleradiografici e radiografie dinamiche per diagnosi perfette in ogni situazione.

Grazie alle esclusive modalità di acquisizione ECO Scan e alla tecnologia SafeBeam™, è possibile generare immagini di qualità superiore con dosi irradiate estremamente basse a salvaguardia della salute del paziente. Il craniostato di ultima generazione e la consolle tecnologicamente avanzata offrono un'esperienza d'uso semplice ed efficiente con posizionamento confortevole e flusso di lavoro guidato.



## AMPIA DIAGNOSI

Le migliori immagini in un'unica scansione dell'intero distretto **Head&Neck**, dalla cervicale al massiccio facciale, incluse le orecchie e le vie aeree superiori complete.



## COMFORT E PERFORMANCE

Semplice e accogliente posizionamento del paziente grazie al craniostato brevettato, per una qualità d'immagine eccellente.



## ECO DOSE

Dall'esperienza ventennale di NewTom, la modalità ECO Scan consente diagnosi di qualità con la minima dose raggi, a tutela della salute del paziente.



## VERSATILITÀ MASSIMA

Un unico dispositivo per le migliori indagini volumetriche, panoramiche, teleradiografiche e sequenze di radiografie 2D.

# IL NUOVO RIFERIMENTO DELLE CBCT.

Definizione e qualità straordinarie grazie alla rivoluzionaria catena immagine NewTom.

Gli elementi tecnologicamente avanzati che compongono l'innovativa catena immagine di VGi evo portano ad un nuovo straordinario livello le prestazioni dei dispositivi CBCT:

- l'ampio sensore di nuova generazione consente di esaminare un volume fino a 24 x 19 cm con un migliore rapporto segnale/rumore;
- il generatore ad anodo rotante, con macchia focale di 0,3 mm, permette di ottenere immagini ad altissima definizione, per visualizzare dettagli e microstrutture non indagabili con tecnologie standard;
- algoritmi di ricostruzione ed elaborazione immagine, frutto dell'esperienza ventennale di NewTom, consentono di ottenere immagini 2D e 3D eccezionali in tempi rapidi.



## 360°

Rotazione completa di 360° per acquisire un volume cilindrico alla massima qualità e con tempi ridotti, grazie alla tecnologia cinematica evoluta (patented).



## HiRes

Il grado di accuratezza della tecnologia Cone Beam CT NewTom è fondamentale nel caso di indagini per endodonzia, parodontologia e otorinolaringoiatria, in cui è necessaria un'alta risoluzione.



## CBCT

Il generatore ad anodo rotante con piccola macchia focale (0,3 mm) e la tecnologia SafeBeam™, che adatta automaticamente i parametri di esposizione CBCT in base alla regione anatomica inquadrata, consentono di ottenere immagini di qualità superiore.

## SUPPORTO PAZIENTE EFFICACE

Il craniostato brevettato offre 7 punti di stabilità e guide laser per la massima precisione nel posizionamento del paziente. Comodo ed efficiente, è completamente privo di metallo per evitare artefatti; la sua mentoniera motorizzata consente di allineare la posizione del campo di vista alla zona anatomica di interesse, tramite un movimento servo-assistito, anche dalla workstation di acquisizione.

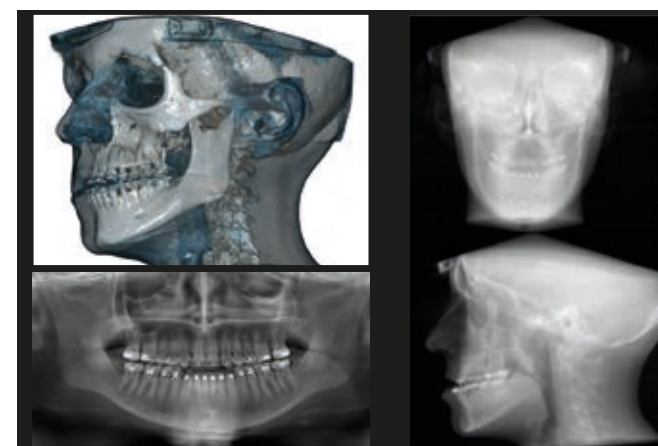

## MULTI VISIONE (4 IN 1)

In una singola scansione CBCT grazie alla funzione Sharp 2D (patented) è possibile generare automaticamente una serie di proiezioni 2D che include la vista Panoramica ed una serie di Teleradiografie (AP, PA e LL).

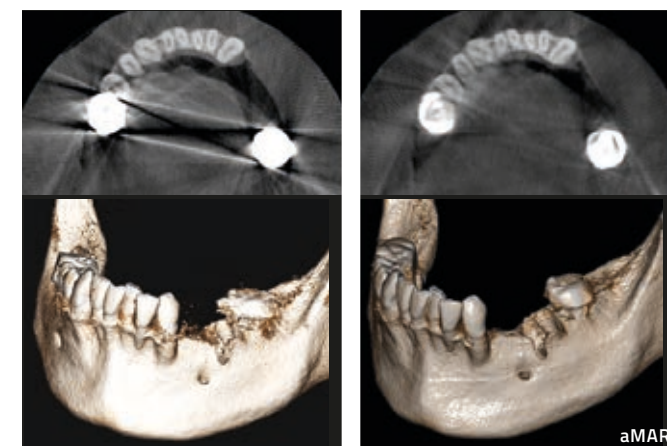

## aMAR (autoAdaptive Metal Artifact Reduction)

L'algoritmo aMAR, genera un set di immagini aggiuntivo che consente di mostrare in modo nitido le strutture anatomiche anche in presenza di eventuali oggetti metallici multipli, come amalgama o impianti, che comprometterebbero la qualità dell'immagine.

## DIAGNOSTICA 3D AMPLIATA.

### Gamma di FOV completa per volumi 3D perfetti in ogni situazione.

VGI evo è un dispositivo versatile ed efficace grazie a numerose modalità di esame dedicate a svariate applicazioni cliniche. La scelta del campo di vista determina l'ampiezza della regione anatomica analizzata. VGI evo si attiene agli standard internazionali ispirati al principio "ALARA" (As Low As Reasonably Achievable) che ha l'obiettivo di ridurre la dose assorbita dal paziente selezionando il FOV più adatto alla regione anatomica di interesse.

Le esclusive modalità Boosted e Enhanced permettono di raggiungere, quando clinicamente richiesto, il massimo livello di dettaglio e di qualità delle immagini, per risultati eccezionali senza compromessi.



#### HiRes

Selezione del miglior tipo di esame in relazione alle reali esigenze diagnostiche. La modalità HiRes, disponibile per i FOV fino a 15 x 5 cm, è l'ideale per immagini di zone anatomiche circoscritte con il massimo livello di dettaglio e definizione.

#### ECO

La modalità ECO Scan, disponibile per tutti i FOV, consente di ridurre la dose irradiata fino al 50%, a tutela della salute di paziente ed operatore.

#### FOV AMPI

I FOV più ampi consentono, con una singola scansione, di visualizzare immagini complete del massiccio facciale per applicazioni in ortodonzia, chirurgia ortognatica e maxillofacciale.

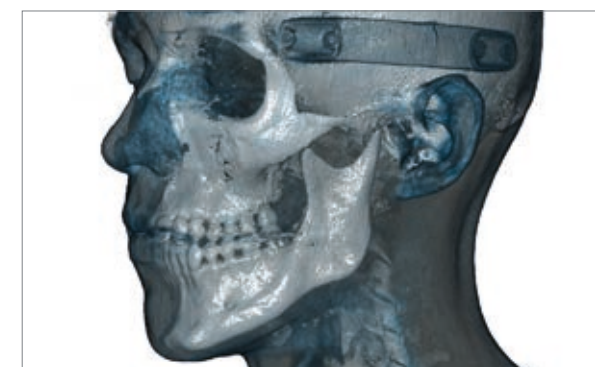
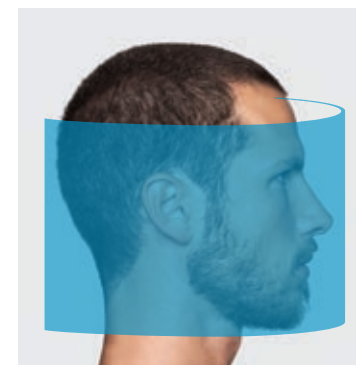

24 x 19

#### FOV MEDI

FOV di media grandezza sono indicati per applicazioni di otorinolaringoiatria (ORL), ATM, studio della dentatura completa e pianificazione degli impianti.

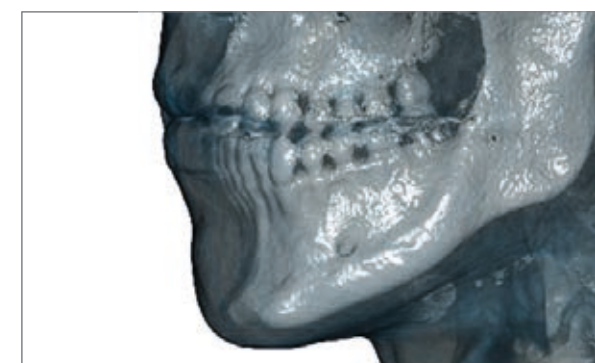
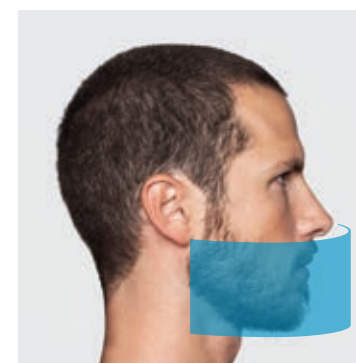

12 x 8

#### FOV PICCOLI

L'uso di FOV piccoli è indicato per esami ORL, endodontici, del parodonto ed implantologici, eseguiti su specifiche regioni selezionate dall'operatore.

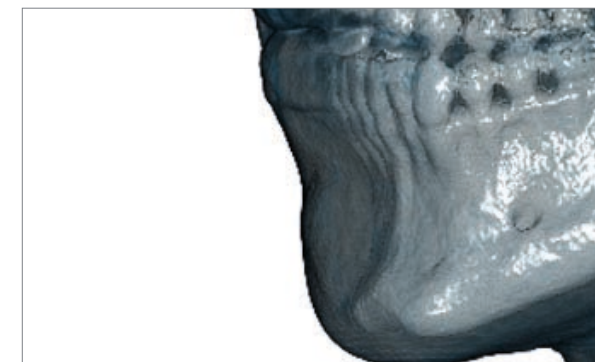
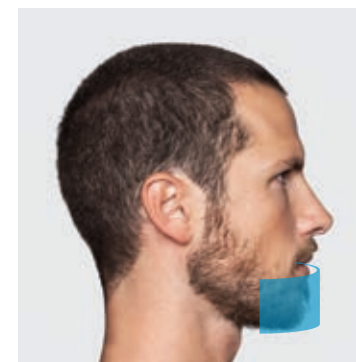

5 x 5





## APPLICAZIONI CLINICHE.

VGI evo è il dispositivo potente e versatile che espande le prospettive di utilizzo clinico della CBCT; la sua ampia gamma di esami soddisfa tutte le esigenze in ambito maxillofaciale, otorinolaringoiatrico, odontoiatrico e ortopedico-cervicale.

Il software NNT mette a disposizione interfacce e strumenti dedicati per valorizzare il lavoro di ogni specialista.

### MAXILLO

FOV fino a 24 x 19 cm: visione completa dell'intero distretto maxillofaciale.

### OTORINO

Esami dell'orecchio interno ad altissima definizione e vie aeree complete.

### DENTALE

Applicazioni dentali complete di alta qualità per implantologia, ortodonzia ed endodonzia.

### CERVICALE

Analisi dettagliata per valutazioni morfologiche e funzionali (CineX).

# APPLICAZIONI CLINICHE ODONTOIATRICHE.

## CHIRURGIA ORALE E MAXILLOFACCIALE

Perfetta precisione nei dettagli per le applicazioni di chirurgia orale e maxillofacciale, come la presenza di denti o di fratture, densità ed altezza dell'osso, forma ed inclinazione della radice. La presenza di elementi metallici non incide sulla qualità dell'immagine, al contrario, grazie alla bassa quantità di raggi irradiati, l'effetto scattering è minimizzato e le strutture anatomiche sono visualizzate chiaramente.

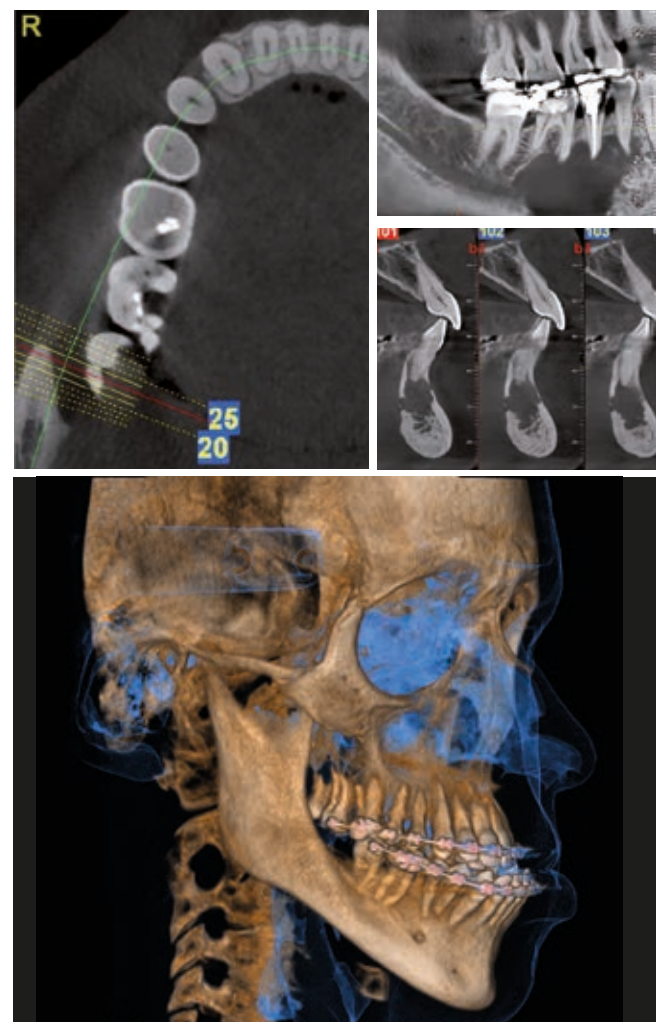

## ORTODONZIA

La tecnologia a fascio conico (Cone Beam) trova un'applicazione ottimale nei trattamenti ortodontici per fini estetici o per la cura di patologie più gravi. Le acquisizioni tridimensionali forniscono infatti una rappresentazione molto dettagliata e chiara dell'area oggetto di indagine, generando immagini panoramiche, teleradiografiche e immagini 3D in cui è possibile modificare l'area di visualizzazione e regolare lo spessore delle immagini ricostruite.

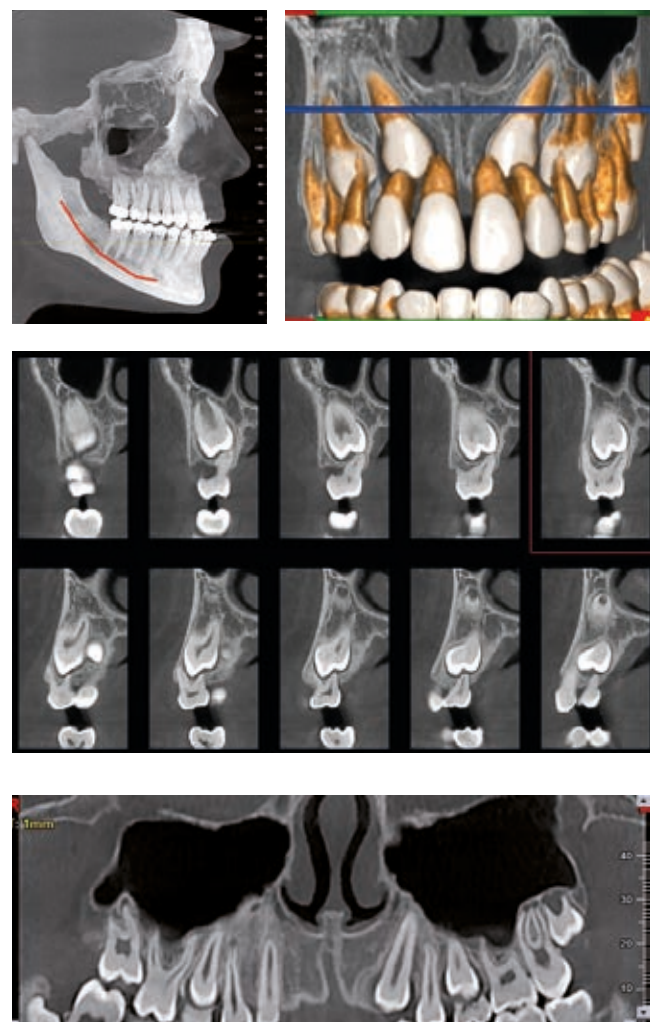

## IMPLANTOLOGIA

Le immagini prodotte da un volume 3D mostrano con elevata precisione eventuali patologie e anomalie strutturali. Grazie alla tecnologia Cone Beam è infatti possibile generare scansioni dettagliate per la valutazione efficace dei siti implantari ottenendo informazioni dettagliate su posizionamento, larghezza, velocità del processo di osteointegrazione ed eventuale rischio di rigetto, tramite valutazione diretta della densità ossea del sito (classificazione di Misch).

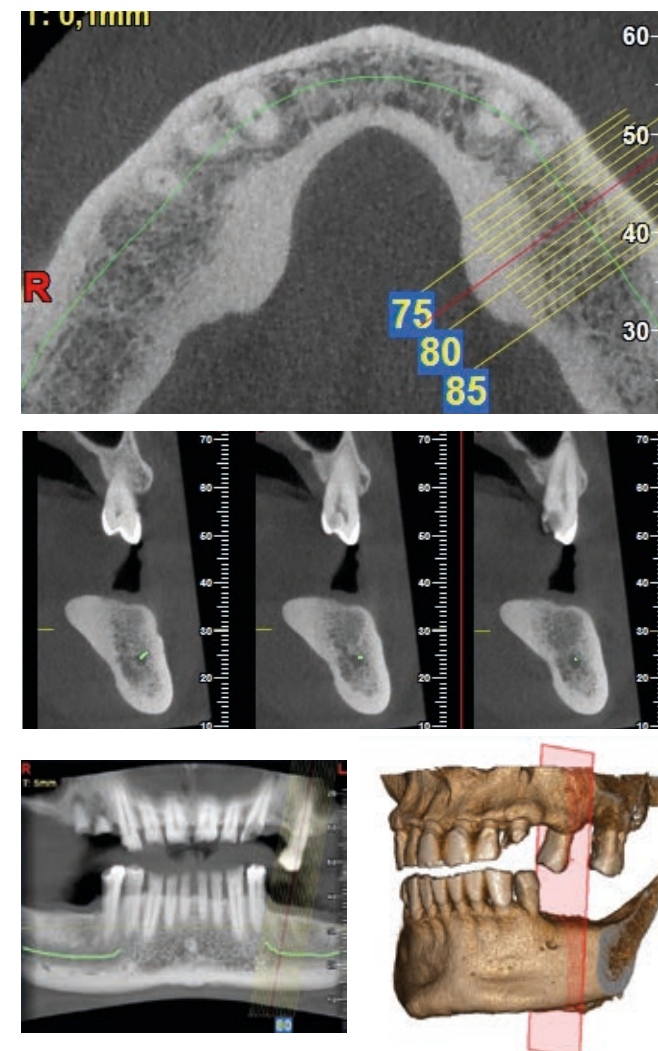

## ENDODONZIA-PARODONTOLOGIA

Immagini chiare ed accurate con VGI evo, per applicazioni in endodonzia e parodontologia - fratture, terapie del canale mandibolare e cura del tessuto adiacente al dente - con cui identificare ogni particolare della zona analizzata, determinare l'esatta patologia e pianificare correttamente il trattamento più efficace.

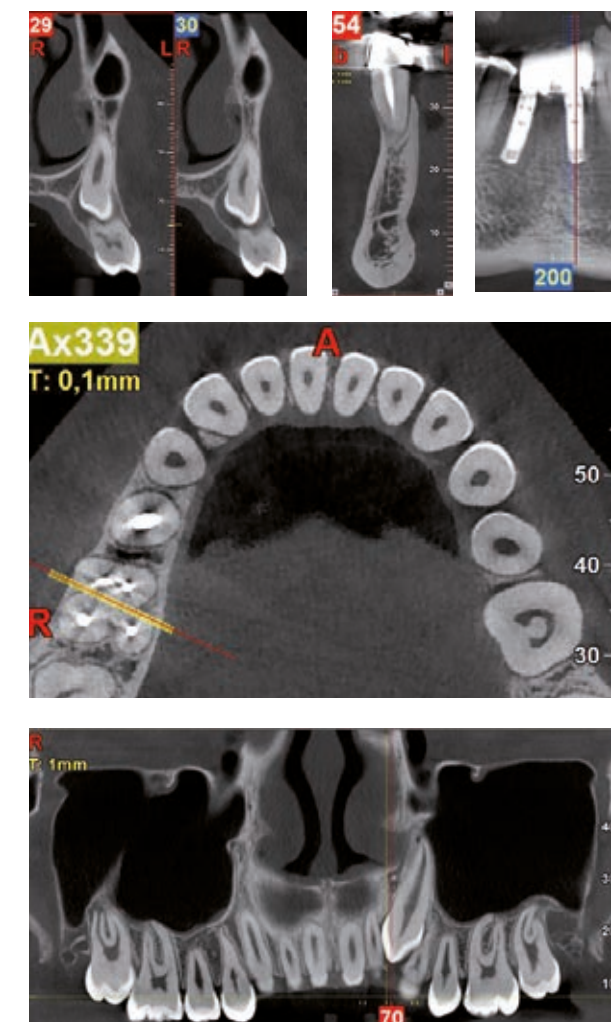



# ANALISI SPECIALISTICHE.

## ATM

Immagini 3D di alta qualità nella rappresentazione anatomica dell'ATM e della zona cervicale. I tagli sagittali e coronali forniscono un'ottima rappresentazione dello spazio articolare e sono fondamentali per individuare eventuali patologie. Le panoramiche offrono informazioni ortodontiche per lo screening iniziale, come la differenza tra l'altezza del condilo e quella del ramo della mandibola o di altre patologie dentali.

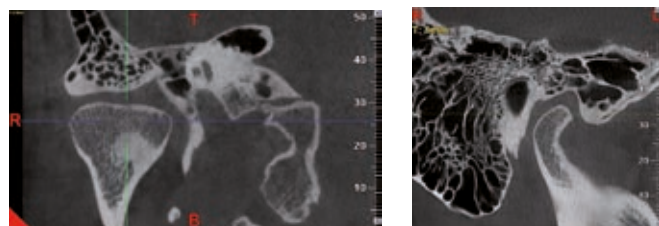
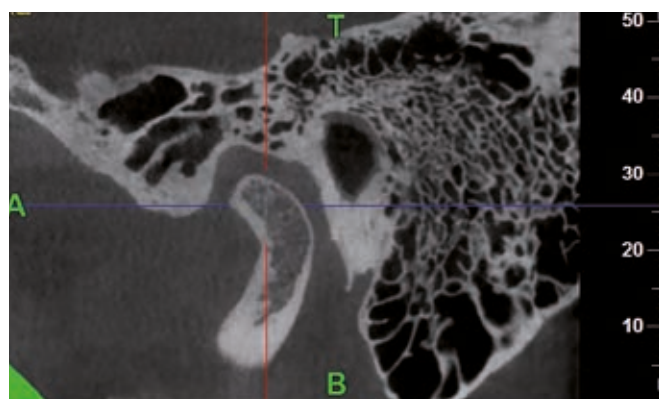
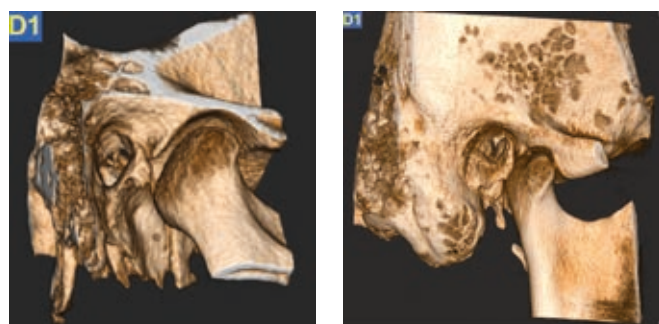

## ORECCHIO

VGi evo genera in un'unica scansione volumi che mostrano immagini HiRes di vie aeree, doppia articolazione temporo-mandibolare, seni mascellari e nasali. Le scansioni nitide ed accurate mettono in risalto il maggior numero di dettagli di entrambe le strutture dell'orecchio interno e delle rocche petrose. Perfette per indagini otorinolaringoiatriche.

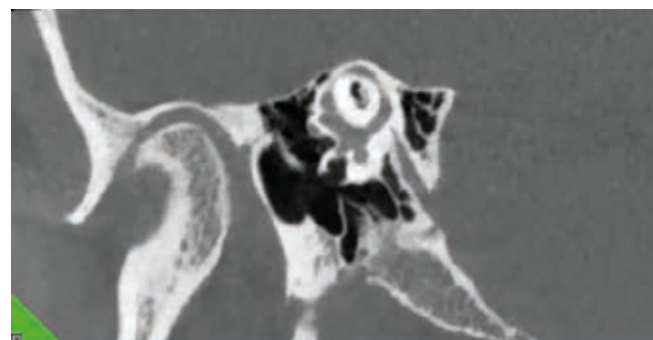
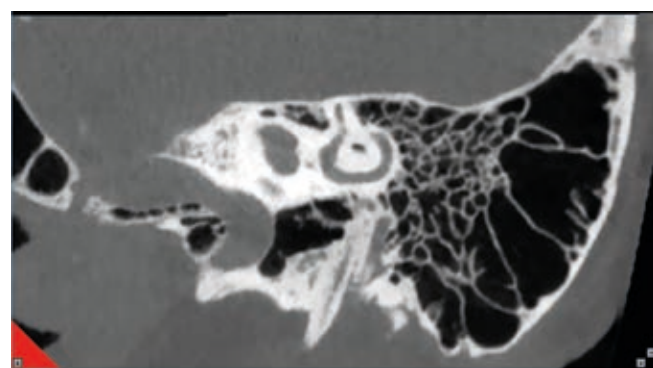
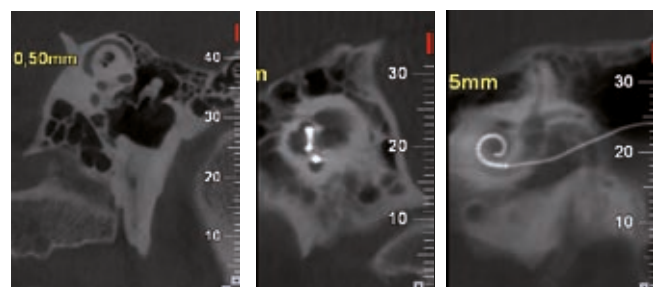

## VIE AEREE SUPERIORI

L'alta nitidezza nella visualizzazione, la misurazione dei volumi e la rappresentazione a colori che evidenzia in modo intuitivo le zone con i restringimenti più critici, consentono la valutazione dei disordini delle vie aeree e le diagnosi legate ai problemi di apnee notturne (OSA).

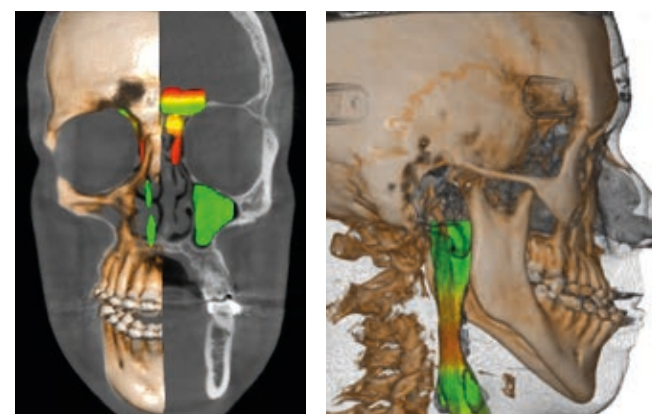
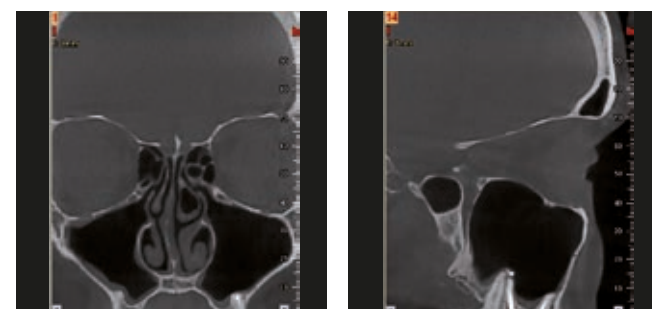

## CERVICALE

VGi evo consente di analizzare al meglio la trabecolatura e la corticale per l'individuazione di eventuali componenti displasiche, infiammatorie, traumatiche e microtraumatiche. Sono perfettamente leggibili anche i rapporti tra i corpi vertebrali per evidenziare distorsioni o sublussazioni. I volumi 3D generati con VGi evo sono l'ideale per lo studio della cerniera occipito/atlantoidea; l'esame dinamico CineX consente lo studio in movimento per accertare eventuali problemi articolari.

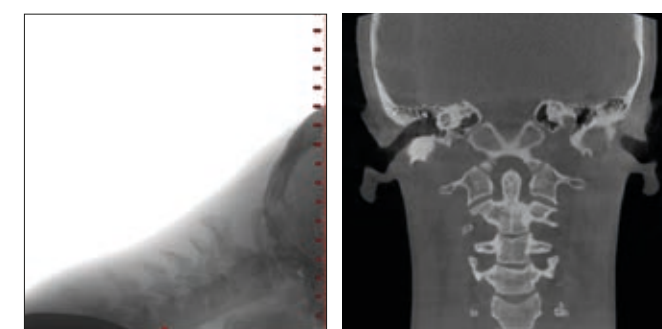
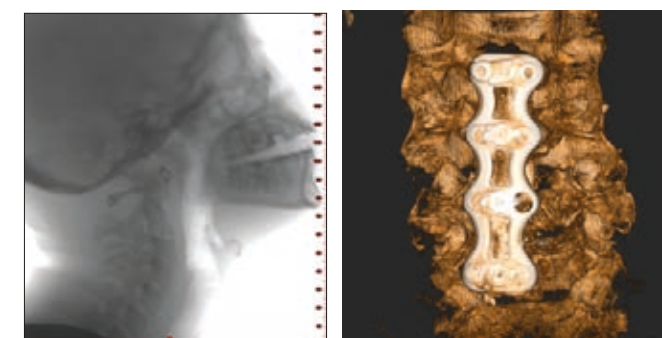
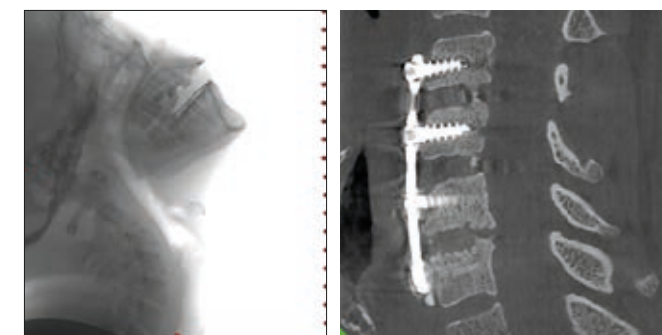



## IMAGING 2D VERSATILE.

### Indagini panoramiche e cefalometriche per una visione accurata e completa.

L'innovativa tecnologia di VGI evo include una scansione CBCT a bassa dose sviluppata appositamente per essere utilizzata in combinazione con la funzione brevettata Sharp 2D che consente di generare un set di immagini 2D completo per screening diagnostici e controlli post-operatori.

La modalità CineX, inoltre, mette a disposizione dello specialista una visione dinamica di articolazioni e strutture interne in movimento.



### Sharp 2D – PROIEZIONI TELERADIOGRAFICHE E PANORAMICHE

Funzione esclusiva per produrre un dataset di immagini composto da Panoramiche e Teleradiografie (AP, PA e LL) in un unico esame. Rispetto alle ricostruzioni coronali simil-panoramiche (panorex) convenzionalmente ottenute dai CBCT, le immagini ottenute con Sharp 2D mantengono gli stessi rapporti di magnificazione ed ortogonalità, e quindi gli stessi canoni di valutazione clinica caratteristici delle panoramiche convenzionali. Le teleradiografie Latero-Laterali e Antero-Posteriori possono essere usate per eseguire studi cefalometrici e riabilitazioni ortodontiche.

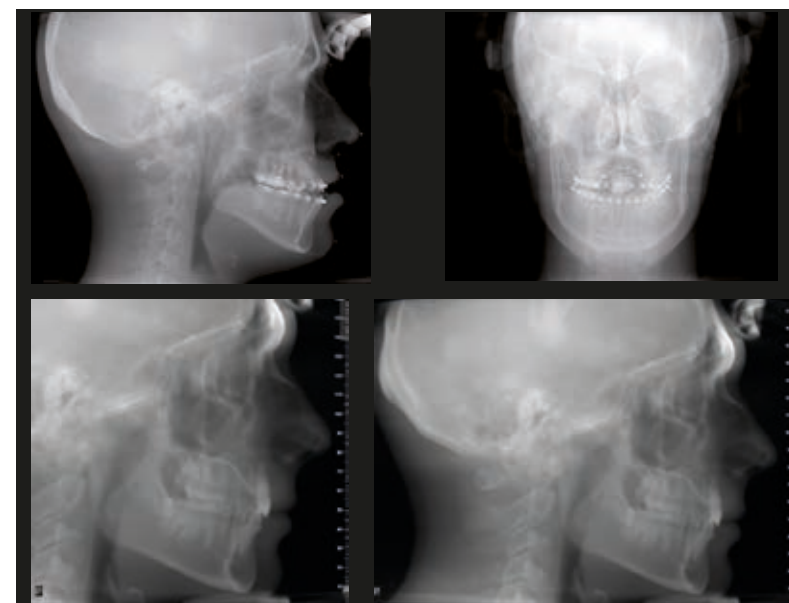

CEPH MULTIPLE

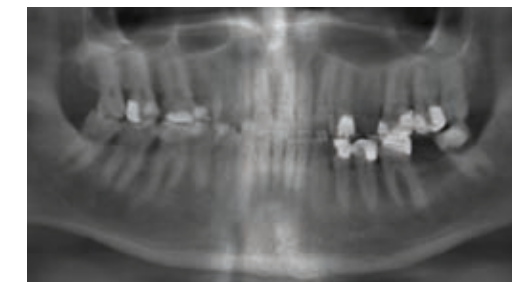

DENT



PAN

### CineX – IMMAGINI DINAMICHE

L'innovativa funzione CineX, disponibile con il campo di ripresa 17 x 19 cm, rende possibile l'indagine delle strutture anatomiche interne in movimento (es. deglutizione, canali salivari, disco dell'ATM, vertebre cervicali) acquisendo sequenze di immagini radiologiche in formato video, in proiezione AP, PA o LL. I filmati ottenuti possono poi essere consultati direttamente con il software NNT, tramite NNT Viewer o esportati e visualizzati con applicativi di terze parti.



STUDIO DELLA ATM

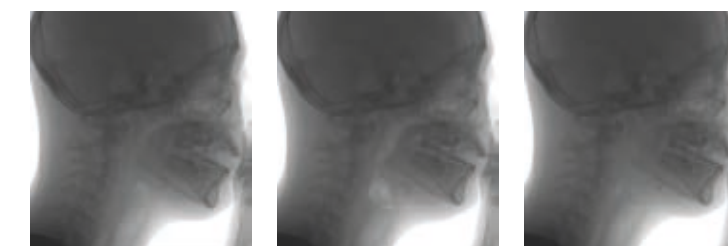

VALUTAZIONE DELLA DEGLUTIZIONE

# MASSIMO COMFORT PER OPERATORE E PAZIENTE.

## Funzionalità e design che facilitano la relazione e la diagnosi.

VGI evo offre massima ergonomia e stabilità durante la scansione. Il craniostato brevettato, grazie a 7 punti di appoggio consente l'accesso rapido e il posizionamento naturale del paziente.

Tre linee laser indicano con precisione i riferimenti dell'area di interesse. Grazie allo specchio, collocato di fronte al poggia-mento, e all'acquisizione di due immagini scout (latero-laterale e antero-posteriore) a bassa dose, è possibile avere una visuale completa del paziente, controllarne la corretta posizione e verificarne la perfetta centratura.

VGI evo mette a disposizione dell'operatore strumenti e tecnologie esclusive che permettono di esporre il paziente alla sola dose necessaria, adattandosi alle esigenze cliniche e alle caratteristiche anatomiche della zona soggetta a indagine.



### CONSOLE INTUITIVA

La nuova console, con ampio display informativo, semplifica la movimentazione della macchina e il posizionamento del paziente, permettendo all'operatore di muovere il gantry e di regolarne l'altezza per agevolare l'accesso del paziente all'area di scansione.

Il posizionamento è facilitato dal craniostato brevettato, regolabile in tre direzioni, e dai laser di posizionamento, attivabili tramite l'apposito pulsante sulla console.

## COMUNICAZIONE EFFICACE

Diagnosi accurate e pianificazione completa del trattamento si traducono in una comunicazione efficace tra specialista e paziente; un requisito fondamentale per conoscere il trattamento in un clima di sicurezza e fiducia.



### ECO Scan

La tecnologia a emissioni pulsate attiva la sorgente di raggi X solo quando necessario, permettendo così di limitare l'esposizione del paziente fino a un minimo di 0,9 secondi nell'acquisizione di un volume 5 x 5 cm, con dose efficace minima pari a 3,5  $\mu$ Sv.



### aFOV

Le molteplici dimensioni selezionabili e le diverse modalità di scansione disponibili consentono di adattare l'esame alle specifiche esigenze delle varie applicazioni cliniche.



### SafeBeam™

La tecnologia SafeBeam™ adatta automaticamente l'emissione in base alle caratteristiche anatomiche del paziente, eliminando il rischio di esporlo a una dose eccessiva.





**SOFTWARE NEWTOM.**



# NNT. CUORE TECNOLOGICO.

Il software  
tecnologicamente  
avanzato per  
l'imaging 2D e 3D.

In pochi, semplici passaggi, NNT elabora i dati acquisiti durante la scansione e produce una vasta gamma di immagini che forniscono informazioni dettagliate riguardo l'anatomia del paziente e possono successivamente essere salvate in un report o distribuite con la versione Viewer del software. NNT offre inoltre diverse modalità applicative specifiche per implantologia, endodonzia, parodontologia, chirurgia maxillofacciale e radiologia.

## COMPATIBILITÀ DEL SOFTWARE NNT

NNT è certificato DICOM 3.0 e consente quindi di interfacciarsi con sistemi e software di terze parti per l'archiviazione e lo scambio di dati medicali.



## ODONTOIATRIA: CROSS INCLINATE SU PANORAMICA DENTALE

Visualizzazione completa delle arcate dentali in sezioni trasversali, per controllare forma, dimensioni e stato di ossa mascellari, mandibolari e della dentatura.

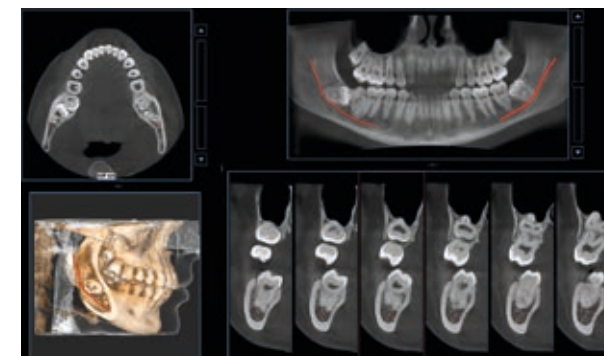

## OTORINOLARINGOIATRIA: SEZIONI MULTIPLANARI LIBERE

Navigazione dinamica anche con piani non ortogonali in altissima risoluzione dell'orecchio interno, fondamentale per diagnosticare eventuali patologie di catena ossiculare, platina, canali semi-circolari, coclea e strutture adiacenti.

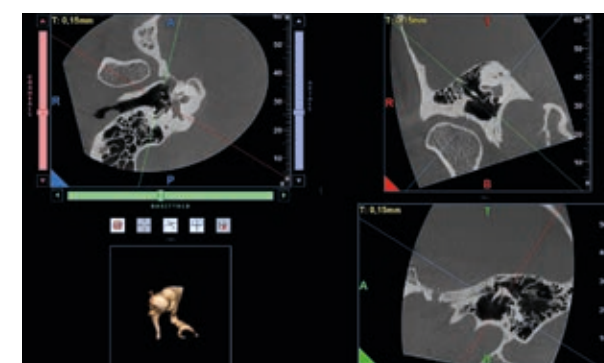

## GNATOLOGIA: VISTA DOPPIA ATM

Visualizzazione simultanea di entrambe le articolazioni temporo-mandibolari, per un'analisi simmetrica e la rilevazione di problemi o disfunzioni derivanti da patologie articolari.

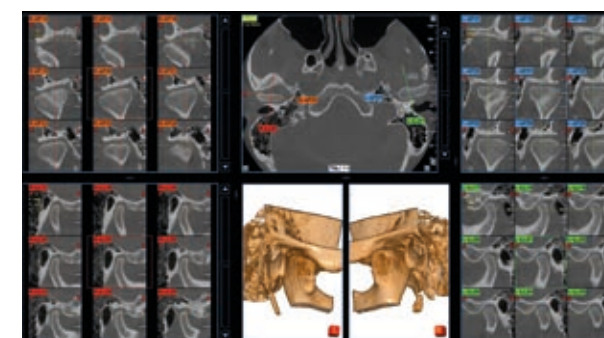

## RADIOLOGIA: ANALISI MULTI-SLICE

Creazione di serie multiple di immagini in stile Med-Like con orientamento personalizzato per le diverse valutazioni dei distretti anatomici acquisiti.

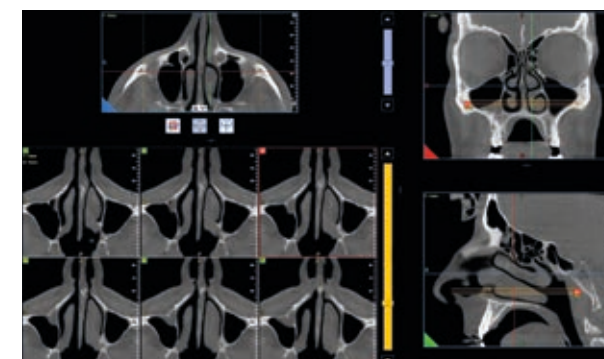



## STRUMENTI SPECIALISTICI.

### Strumenti dedicati a supporto della diagnosi e al progetto del trattamento.

L'applicazione dedicata alla pianificazione degli impianti di NNT dispone di strumenti avanzati per misurare la regione anatomica (distanze e angoli) e tracciare il percorso del nervo alveolare inferiore, rendendo la pianificazione del trattamento sicura e precisa. Le immagini degli esami CBCT possono essere elaborate e analizzate per stimare la densità ossea in potenziali siti implantari.

### SERVIZI INTELLIGENTI PER L'ORTODONZIA 2D E 3D

Tramite il server cloud CephX, NNT ha accesso a servizi di intelligenza artificiale online. Questo avveniristico strumento permette di gestire il tracciamento cefalometrico automatico, con report istantaneo. Inoltre è possibile effettuare la segmentazione del volume per distretti anatomici rendendo lo studio del caso ancor più semplice, pratico ed evidente. Infine è altresì possibile ottenere un'analisi delle vie aeree con massima efficienza e precisione.

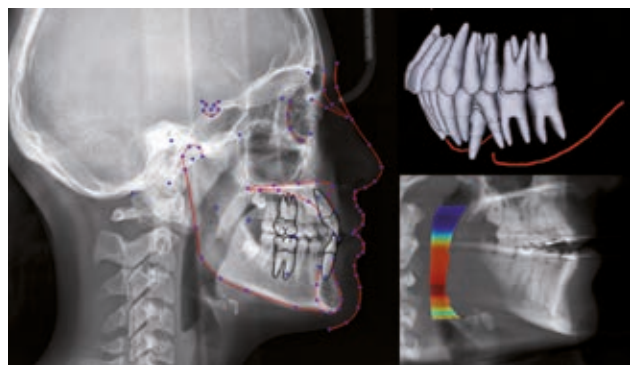

### SOLUZIONE INTEGRATA PER IL PROGETTO DEL SORRISO

Nell'ambito degli interventi di riabilitazione estetica del sorriso, il software Smile LynX integrato in NNT simula l'esito del trattamento su una fotografia del paziente facilitando la comunicazione con il diretto interessato, oltre che con il laboratorio odontotecnico che potrà poi utilizzare le informazioni per un progetto al CAD più efficace, e direttamente integrato con 3D Lynx.

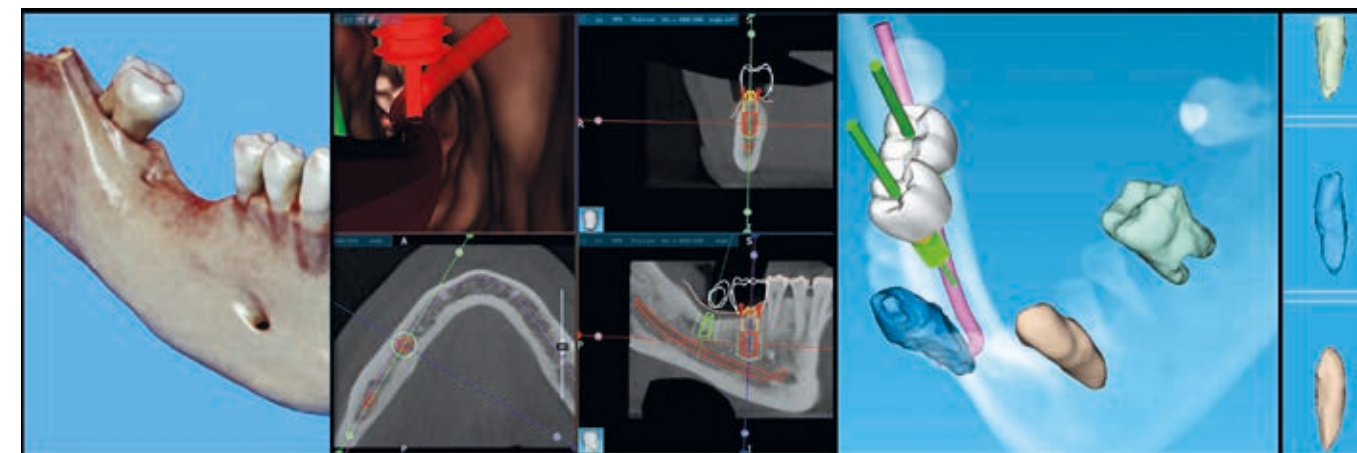

### PROGETTAZIONE IMPLANTARE PROTESICAMENTE GUIDATA

Il modulo consente di progettare la chirurgia implantare con estrema precisione. È possibile posizionare l'impianto valutando sia l'aspetto clinico (qualità dell'osso, posizione del canale, ecc.), sia l'aspetto protesico, combinando la ricostruzione tridimensionale del dato radiologico alla scansione ottica di un modello anatomico e del relativo progetto protesico (importabile in formato STL). La possibilità di realizzare una dima chirurgica da utilizzare durante il procedimento clinico consente di posizionare gli impianti con estrema precisione e predicibilità. La navigazione in endoscopia virtuale consente un'analisi dinamica ancora più intuitiva del dato clinico.

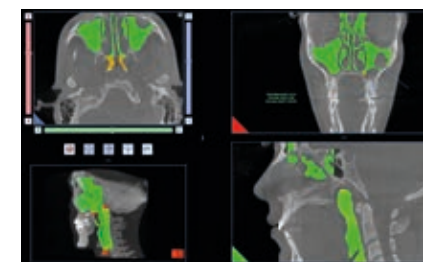

### MISURAZIONE VOLUME DELLE VIE AEREE

Misurazione quantitativa dello spazio delle vie aeree superiori, fondamentale per diagnosticare patologie respiratorie e apnee notturne (OSA).

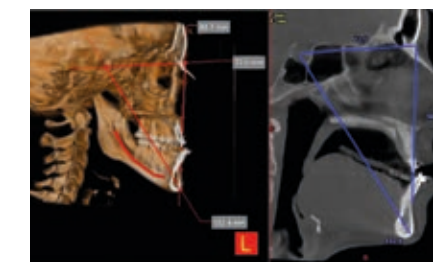

### MISURAZIONI 2D E 3D

Possibilità di effettuare misure di distanze su sezioni bidimensionali o su rendering 3D, per verificare eventuali problemi di articolazione.

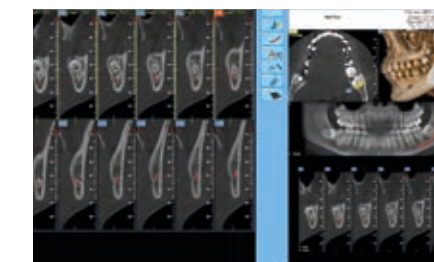

### REPORTISTICA AVANZATA

Redazione avanzata di report medicali per condivisione su PACS, disponibile anche in modalità di compilazione automatica.

## UN SISTEMA INTERCONNESSO.

Un ambiente esteso di comunicazione, dai trattamenti multidisciplinari all'assistenza tecnica.

VGI evo beneficia degli strumenti di condivisione predisposti da NewTom per migliorare l'operatività della clinica. In particolare, la condivisione tramite cloud di immagini e dati ottimizza il processo di riabilitazione implantare, mettendo in comunicazione odontoiatra, implantologo e odontotecnico. Inoltre, i servizi Easy Check e Di.V.A. semplificano il monitoraggio e la manutenzione delle macchine. Un vero e proprio ecosistema in cui ogni componente interagisce con le altre per massimizzare le prestazioni.

### SEMPRE EFFICIENTE

VGI evo, come tutte le altre strumentazioni per l'imaging extra-orale di NewTom, può essere monitorato in modo automatico tramite l'assistente virtuale digitale Di.V.A., che mette a disposizione dati e statistiche d'uso per pianificare i carichi di lavoro e la manutenzione. Inoltre, VGI evo ha accesso a un servizio di assistenza tecnica da remoto tramite il software Easy Check, che fornisce informazioni su eventuali criticità e semplifica la risoluzione in tempo reale.



### NNT VIEWER (DEVICE&APP)

Intuitivo ed efficiente, NNT dispone di tutti gli strumenti per gestire e condividere le immagini diagnostiche, facilitando la comunicazione con il paziente e con gli altri professionisti coinvolti. Il visualizzatore fornito con il sistema permette di scorrere la galleria di immagini 2D su iPad, e tutti gli esami possono essere trasferiti in formato DICOM. L'NNT Viewer può essere fornito gratuitamente a colleghi e pazienti per permettere loro di visualizzare le immagini. NNT, inoltre, è compatibile con la piattaforma MAC tramite Parallels Desktop.



### WORKFLOW IN CLOUD MULTI-PIATTAFORMA

NNT mette a disposizione dello specialista implantologo una piattaforma cloud per archiviare librerie di impianti e abutment. L'implantologo può così pianificare l'intervento e condividere i dati con dentista e odontotecnico, potendo disporre anche di una chat protetta. La piattaforma consente un workflow ottimale certificato e concepito per un uso clinico specialistico finalizzato alla realizzazione di dime chirurgiche, realizzabili grazie a servizi 3DIEMME\* o direttamente producibili in clinica con versione del software RealGUIDE DESIGN\* e stampante 3D. Fra le tante funzioni disponibili ci sono l'importazione e sovrapposizione di file STL o PLY di impronte digitali e/o progetto protesico ottenuti tramite scanner ottico; la segmentazione semplificata del dato volumetrico di parti anatomiche, esportabile in STL; l'esportazione del progetto verso i software CAD/CAM aperti per la gestione della protesi provvisoria.



\*Questo è un prodotto software indipendente. Verificare con il distributore locale se questa funzione è legalmente approvata e disponibile nel proprio paese.



# CONNETTIVITÀ COMPLETA.

Massima connettività ed integrazione grazie ai moderni sistemi adottati da NewTom. Il flusso operativo e le attività cliniche e diagnostiche diventano sempre più semplici e performanti.

## ASSISTENZA REMOTA E I.O.T

Unzionamento con Di.V.A. e Easy Check in un'ottica I.o.T. Sarà il dispositivo stesso a inviare informazioni sul proprio andamento e su eventuali criticità.

## 3D/2D VIEWER

È possibile condividere gli esami con colleghi e pazienti fornendo il programma di visualizzazione (Viewer) direttamente su CD, DVD o chiavetta USB.

## STAMPA 1:1

Sistema di reportistica completo e flessibile con cui archiviare e condividere i referti a colori su carta fotografica oppure a livelli di grigio su supporto equivalente a lastra radiologica.

## ALTRI DISPOSITIVI DI ACQUISIZIONE

La compatibilità con gli standard TWAIN e DICOM 3.0, garantisce al software NNT la gestione immagini provenienti da altri dispositivi di acquisizione 2D/3D come telecamere, sensori, scanner PSP e CBCT.

## VISUALIZZAZIONE ED ELABORAZIONE MULTIPOSTAZIONE

Archiviazione immagini su database condiviso in rete locale accessibile da qualsiasi postazione di lavoro e da iPad (solo 2D). Gestione di archivi multipli e accesso ai dati protetto da password.

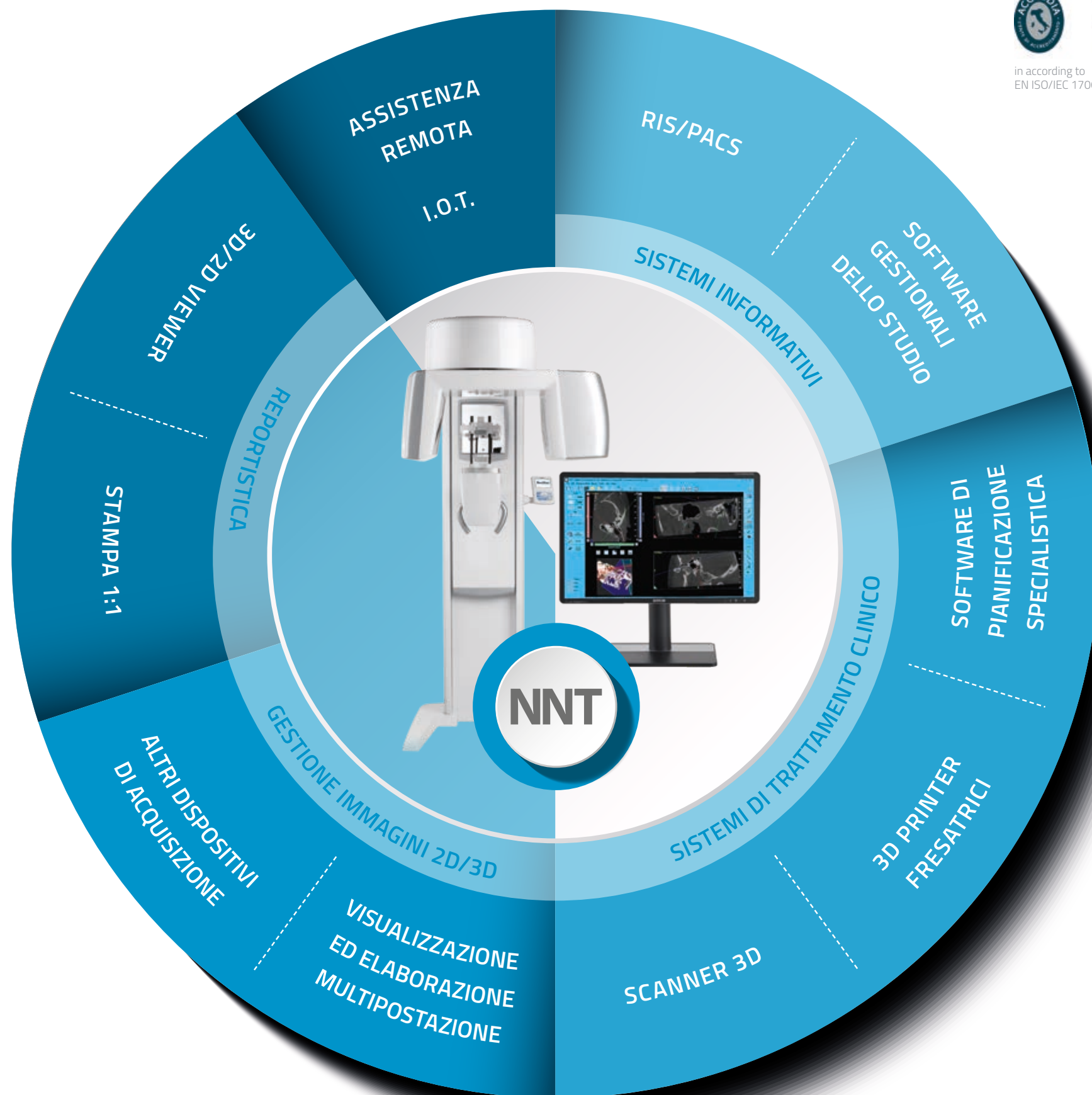

in according to  
EN ISO/IEC 17065:2012

## NNT: SOFTWARE CERTIFICATO

NNT ha conseguito la certificazione ISDP®10003, schema internazionale per la valutazione della conformità al Regolamento Europeo 2016/679 relativo alla protezione delle persone fisiche con riguardo al trattamento dei dati personali.

## Di.V.A. E EASY CHECK

Per garantire la massima fluidità nel flusso di lavoro, l'assistente virtuale digitale Di.V.A. mette a disposizione dati e statistiche d'uso per pianificare i carichi di lavoro e la manutenzione. Il tool Easy Check, inoltre, fornisce monitoraggio tecnico continuo da remoto, per agevolare la manutenzione pianificandola e anticipare la risoluzione di eventuali criticità.

## RIS/PACS

Sistema conforme IHE che consente la comunicazione con sistemi RIS/PACS e stampanti DICOM. Set completo di servizi disponibili: Print, Worklist, Storage Commitment, MPPS e Query/Retrieve.

## SOFTWARE GESTIONALI DELLO STUDIO

Sistema aperto, che consente di interfacciarsi in modo rapido ed efficace ai principali software di gestione dello studio tramite modalità standard (VDDS, TWAIN) e/o proprietari (NNTBridge).

## SOFTWARE DI PIANIFICAZIONE SPECIALISTICA

Esportazione in formato DICOM 3.0 verso software di pianificazione specialistica per l'elaborazione di trattamenti ortodontici, protesici, implantologici, di chirurgia ortognatica e maxillofaciale.

## 3D PRINTER E FRESATRICI

Disponibilità di moduli software per segmentare il volume ricostruito ed esportare in formato STL le superfici necessarie alla realizzazione di modelli 3D a supporto della pianificazione e del trattamento.

## SCANNER 3D

Pianificazione protesicamente guidata grazie all'integrazione (tramite apposito modulo software) dei dati in formato STL provenienti da scanner ottici, intraorali o da laboratorio, con i dati volumetrici.

# SPECIFICHE TECNICHE.

Sorgente raggi-X	Generatore ad alta frequenza, tubo radiogeno ad anodo rotante ; 75-110 kV, 1-32 mA (modalità pulsata)					
Macchia focale	0,3 mm					
Controllo esposizione	SafeBeam™ per la riduzione dell'esposizione in base alle dimensioni del paziente					
Sensore	Flat panel silicio amorfo					
Livelli di grigio	16-bit					
Tempo di scansione 3D	15 + 25s					
Tempo di emissione 3D	0,9s + 6s					
Acquisizione immagini 3D	Scansione singola con tecnologia Cone Beam. 360° rotazione					
FOV disponibili Diamentro x Altezza	Risoluzione		Modalità di scansione 3D selezionabili			
	Standard	HiRes	Eco	Regular	Boosted	Enhanced
24 x 19 cm	■		■	■	■	■
17 x 19 cm	■		■	■	■	■
16 x 16 cm	■		■	■	■	■
15 x 12 cm	■		■	■	■	■
15 x 5 cm	■	■	■	■	■	■
12 x 8 cm	■	■	■	■	■	■
10 x 10 cm	■	■	■	■	■	■
10 x 5 cm	■	■	■	■	■	■
8 x 8 cm	■	■	■	■	■	■
8 x 5 cm	■	■	■	■	■	■
5 x 5 cm	■	■	■	■	■	■
Dimensione voxel selezionabili Standard	200 + 300 µm					
Dimensione voxel selezionabili HiRes	100 + 150 µm					
Tempi di ricostruzione	Meno di un minuto					
Acquisizione immagini Sharp 2D	Panoramica e teleradiografie LL , AP e PA da un'unica scansione. Esposizione 2,4s 75 kV					
Acquisizione immagini CineX	Radiografia Seriale 1-36s, campo di vista 17x19 cm (WxH)					
Posizionamento paziente	In piedi, seduto o su sedia a rotelle					
Peso	Unità di scansione 377 kg, control box 95 kg					
Software	NewTom NNT (conforme ISDP®10003:2020 in accordo con EN ISO/IEC 17065:2012 certificato numero 2019003109-2) con software Viewer gratuiti					
Nodi DICOM	Conforme IHE (Print; Storage Commitment; WorkList MPPS; Query/Retrieve)					
Alimentazione	15A @ 100/115V~, 12.5A @ 200V~, 10A @ 220/230/240V~, 50/60Hz					

Specifiche soggette a cambiamenti senza preavviso.

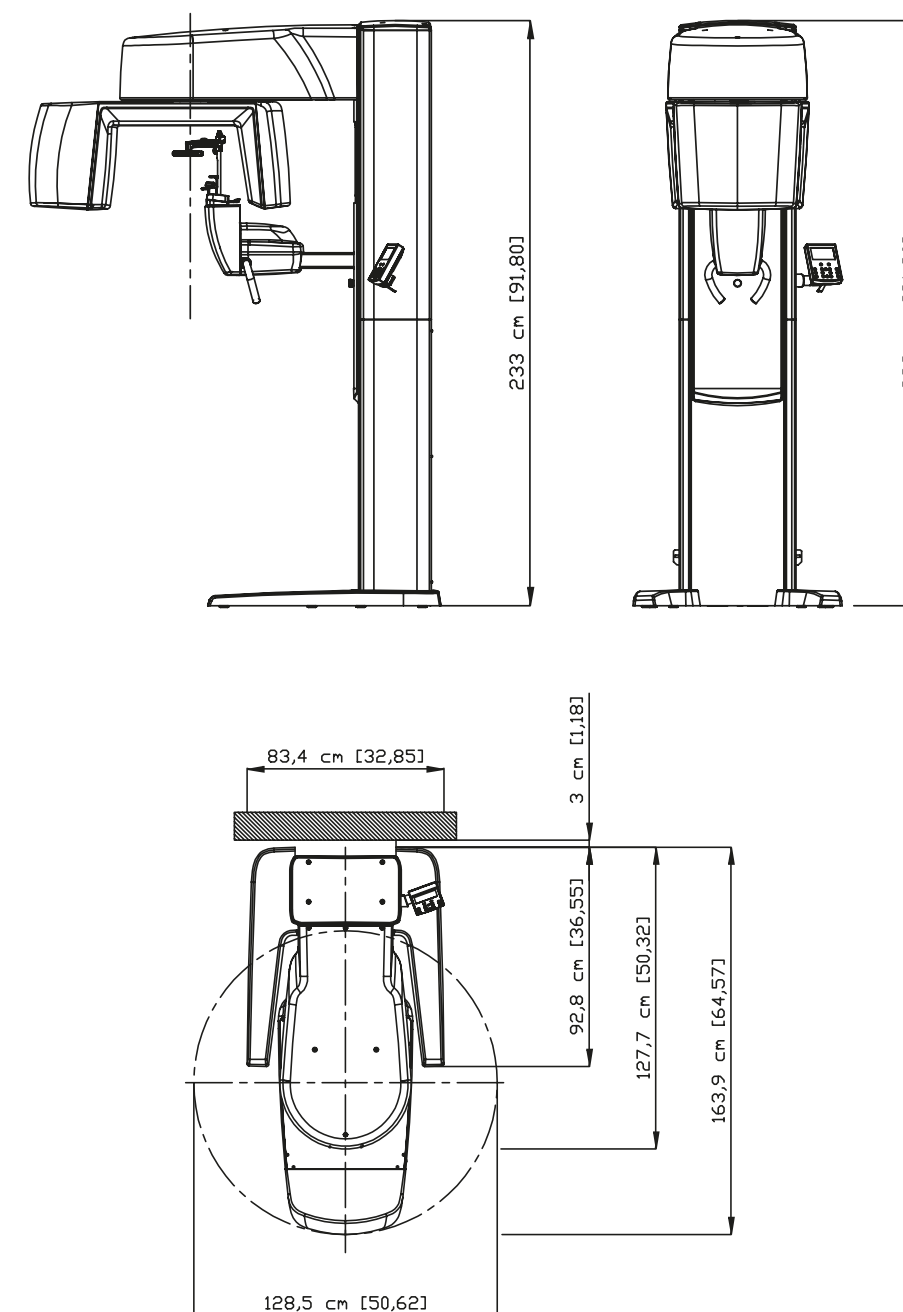

Dimensioni in centimetri  
(dimensioni in pollici)