

NEO TOOLS

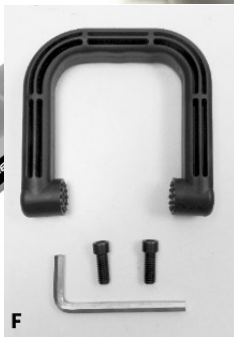

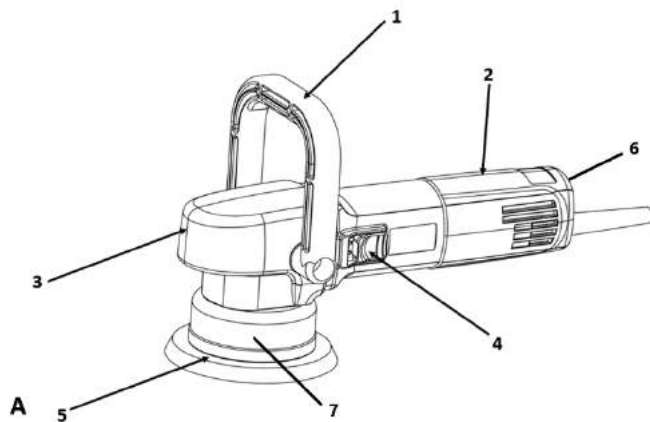
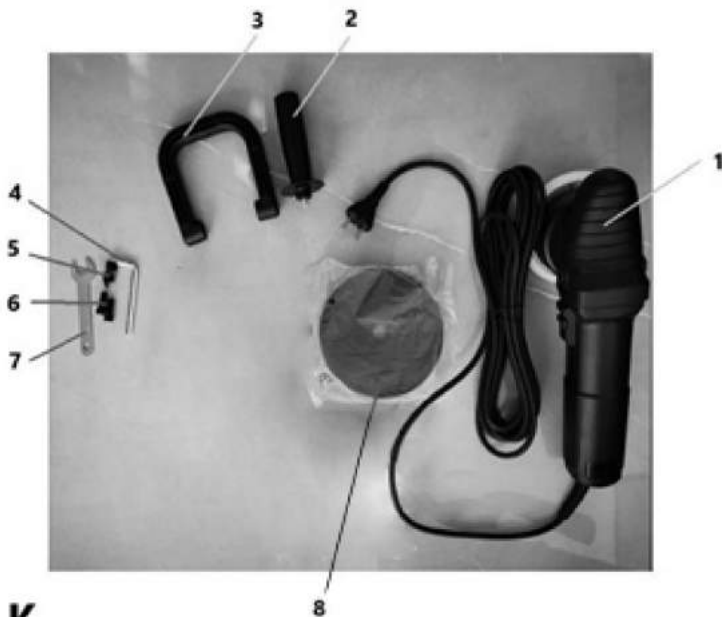

K

PL INSTRUKCJA ORYGINALNA (OBSŁUGI)	3
EN TRANSLATION (USER) MANUAL	5
DE ÜBERSETZUNGSHANDBUCH (BENUTZERHANDBUCH)	7
RU ОРИГИНАЛЬНОЕ РУКОВОДСТВО (ПО ЭКСПЛУАТАЦИИ)	9
UA ОРИГІНАЛЬНА ІНСТРУКЦІЯ (З ЕКСПЛУАТАЦІЇ)	12
HU EREDETI KEZELÉSI UTASÍTÁS	14
RO MANUAL DE TRADUCERE (UTILIZATOR)	16
CZ PŘEKLAD (UŽIVATELSKÝ) MANUÁL	19
SK PREKLAD (POUŽÍVATEĽSKÁ) PRÍRUČKA	21
SL PRIROČNIK ZA PREVAJANJE (UPORABNIK)	23
LT VERTIMO (VARTOTOJO) VADOVAS	25
LV TULKOŠANAS (LIETOTĀJA) ROKASGRĀMATA	27
EE TÕLKE (KASUTAJA) KÄSIRAAMAT	29
BG РЪКОВОДСТВО ЗА ПРЕВОД (ПОТРЕБИТЕЛ)	31
HR PRIRUČNIK ZA PREVOĐENJE (KORISNIK)	33
SR PRIRUČNIK ZA PREVOĐENJE (KORISNIK)	35
GR ΕΓΧΕΙΡΙΔΙΟ ΜΕΤΑΦΡΑΣΗΣ (ΧΡΗΣΤΗ)	37
ES MANUAL DE TRADUCCIÓN (USUARIO)	40
IT TRADUZIONE (UTENTE) MANUALE	42
NL VERTALING (GEBRUIKERS)HANDLEIDING	44
FR MANUEL DE TRADUCTION (UTILISATEUR)	46

PL
INSTRUKCJA ORYGINALNA (OBSŁUGI)
Polerka 04-700

UWAGA: PRZED PRZYSTAPIENIEM DO UŻYTKOWANIA ELEKTRONARZĘDZIA NALEŻY UWAŻNIE PRZECZYTAĆ NINIEJSZĄ INSTRUKCJĘ I ZACHOWAĆ JĄ DO DALSZEGO WYKORZYSTANIA.

SZCZEGÓLWE PRZEPISY BEZPIECZEŃSTWA

Wskazówki bezpieczeństwa dotyczące szlifowania, szlifowania papierem ściernym, pracy z użyciem szcztok drucianych i przecinania ściernicą.

- Niniejsze elektronarzędzie może być wykorzystywane do polerowania. Należy stosować się do wszystkich wskazówek bezpieczeństwa, instrukcji, opisów i danych, dostarczonych wraz z elektronarzędziem. Niestosowanie się do poniższych zaleceń może stwarzać niebezpieczeństwo porażenia prądem, pożaru i/lub ciężkich obrażeń ciała.
- Niniejsze elektronarzędzie nie może być stosowane jako szlifierka zwykła, szlifierka do szlifowania papierem ściernym, do szlifowania szcztokami drucianymi i jako urządzenie do przecinania ścierniowego. Zastosowanie elektronarzędzia do innej niż przewidziana czynności roboczej, może stać się przyczyną zagrożeń i obrażeń.
- Nie należy używać osprzętu, który nie jest przewidziany i polecany przez producenta specjalnie do tego urządzenia. Fakt, że osprzęt daje się zamontować do elektronarzędzia, nie jest gwarantem bezpiecznego użycia.
- Dopuszczalna prędkość obrotowa stosowanego narzędzia roboczego nie może być mniejsza niż podana na elektronarzędziu maksymalna prędkość obrotowa. Narzędzie robocze, obracające się z szybszą niż dopuszczalna prędkością, może się złamać, a jego części odprysnąć.
- Średnica zewnętrzna i grubość narzędzia roboczego muszą odpowiadać wymiarom elektronarzędzia. Narzędzia robocze o niewłaściwych wymiarach nie mogą być wystarczająco osłonięte lub kontrolowane.
- Narzędzia robocze z wkładką gwintowaną muszą dokładnie pasować na gwint na wrzeciono. W przypadku narzędzi roboczych, mocowanych przy użyciu kołnierza średnica otworu narzędzia roboczego musi być dopasowana do średnicy kołnierza. Narzędzia robocze, które nie mogą być dokładnie osadzone na elektronarzędziu, obracają się nierównomiernie, bardzo mocno wibrują i mogą spowodować utratę kontroli nad elektronarzędziem.
- W żadnym wypadku nie należy używać uszkodzonych narzędzi roboczych. Przed każdym użyciem należy skontrolować oprzyrządowanie. W razie upadku elektronarzędzia lub narzędzia roboczego, należy sprawdzić, czy nie uległo ono uszkodzeniu, lub użyć innego, nieuszkodzonego narzędzia. Jeśli narzędzie zostało sprawdzone i umocowane, elektronarzędzie należy włączyć na minutę na najwyższe obroty, zwracając przy tym uwagę, by osoba obsługująca i osoby postronne znajdujące się w pobliżu, znalazły się poza strefą obracającego się narzędzia. Uszkodzone narzędzia łamią się najczęściej w tym czasie próbnym.
- Należy nosić osobiste wyposażenie ochronne. W zależności od rodzaju pracy, należy nosić maskę ochronną pokrywającą całą twarz, ochronę oczu lub okulary ochronne. W razie potrzeby należy użyć maski przeciwpyłowej, ochrony słuchu, rękawic ochronnych lub specjalnego fartucha, chroniącego przed małymi cząstkami ściieranego i obrabianego materiału. Należy chronić oczy przed unoszącymi się w powietrzu ciałami obcymi, powstałymi w czasie pracy. Maskę przeciwpyłową i ochronną dróg oddechowych muszą filtrować powstające podczas pracy pył. Oddziaływanie hałasu przez dłuższy okres, może doprowadzić do utraty słuchu.
- Należy uważać, by osoby postronne znajdowały się w bezpiecznej odległości od strefy zasięgu elektronarzędzia. Każdy, kto znajduje się w pobliżu pracującego elektronarzędzia, musi używać osobistego wyposażenia ochronnego. Odłamki obrabianego przedmiotu lub pęknięte narzędzia robocze mogą odpryskiwać i spowodować obrażenia również poza bezpośrednią strefą zasięgu.
- Podczas wykonywania prac, przy których narzędzie mogłoby natrafić na ukryte przewody elektryczne lub na własny przewód zasilający, należy je trzymać wyłącznie za izolowane powierzchnie rękojeści. Kontakt z przewodem sieci zasilającej może spowodować przekazanie napięcia na części metalowe elektronarzędzia, co mogłoby spowodować porażenie prądem elektrycznym.
- Przewód sieciowy należy trzymać z dala od obracających się narzędzi roboczych. W przypadku utraty kontroli nad narzędziem, przewód sieciowy może zostać przecięty lub wciągnięty, a dłoń lub cała ręka mogą dostać się w obracające się narzędzie robocze.
- Nigdy nie wolno odkładać elektronarzędzia przed całkowitym zatrzymaniem się narzędzia roboczego. Obracające się narzędzie

może wejść w kontakt z powierzchnią, na którą jest odłożone, przez co można stracić kontrolę nad elektronarzędziem.

- Nie wolno przenosić elektronarzędzia, znajdującego się w ruchu. Przypadkowy kontakt ubrania z obracającym się narzędziem roboczym może spowodować jego wciągnięcie i wwiercenie się narzędzia roboczego w ciało osoby obsługującej.
- Należy regularnie czyścić szczeliny wentylacyjne elektronarzędzia. Dmuchawa silnika wciąga kurz do budowy, a duże nagromadzenie pyłu metalowego może spowodować zagrożenie elektryczne.
- Nie należy używać elektronarzędzia w pobliżu materiałów łatwopalnych. Iskry mogą spowodować ich zapłon.
- Nie należy używać narzędzi, które wymagają płynnych środków chłodzących. Użycie wody lub innych płynnych środków chłodzących może doprowadzić do porażenia prądem.

Odrzut i odpowiednie wskazówki bezpieczeństwa

Odrzut jest nagłą reakcją elektronarzędzia na zablokowanie lub zawadzenie obracającego się narzędzia, takiego jak ściernica, talerz szlifierski, szcztoka druciana itd. Zaczepienie się lub zablokowanie prowadzi do nagłego zatrzymania się obracającego narzędzia roboczego. Niekontrolowane elektronarzędzie zostanie przez to szarpnięte w kierunku przeciwnym do kierunku obrotu narzędzia roboczego.

Gdy, np. ściernica zatnie się lub zakleszczy w obrabianym przedmiocie, zanurzona w materiale krawędź ściernicy, może się zablokować i spowodować jej wypadnięcie lub odrzut. Odrzut ściernicy (w kierunku osoby obsługującej lub od niej) uzależniony jest wtedy od kierunku ruchu ściernicy w miejscu zablokowania. Oprócz tego ściernice mogą się również złamać.

Odrzut jest następstwem niewłaściwego lub błędnego użycia elektronarzędzia. Można go uniknąć przez zachowanie opisanych poniżej odpowiednich środków ostrożności.

- Elektronarzędzie należy mocno trzymać, a ciało i ręce ustawić w pozycji, umożliwiającej zagodzenie odrzutu. Jeżeli w skład wyposażenia standardowego wchodzi uchwyt dodatkowy, należy go zawsze używać, żeby mieć jak największą kontrolę nad siłami odrzutu lub momentem odwodzącym podczas rozruchu. Osoba obsługująca urządzenie może oponować szarpnięciu i zjawiskowi odrzutu poprzez zachowanie odpowiednich środków ostrożności.
- Nie należy nigdy trzymać rąk w pobliżu obracających się narzędzi roboczych. Narzędzie robocze może wskutek odrzutu zranić rękę.
- Należy trzymać się z dala od strefy zasięgu, w której poruszy się elektronarzędzie podczas odrzutu. Na skutek odrzutu, elektronarzędzie przemieszcza się w kierunku przeciwnym do ruchu ściernicy w miejscu zablokowania.
- Szczególnie ostrożnie należy obrabiać narożniki, ostre krawędzie itd. Należy zapobiegać temu, by narzędzia robocze zostały odbite lub by się one zablokowały. Obracające się narzędzie robocze jest bardziej podatne na zakleszczenie przy obróbie kątów, ostrych krawędzi lub gdy zostanie odbite. Może to stać się przyczyną utraty kontroli lub odrzutu.
- Nie należy używać tarcz do drewna lub zębatych. Narzędzia robocze tego typu często powodują odrzut lub utratę kontroli nad elektronarzędziem.

SZCZEGÓLNE WSKAZÓWKI BEZPIECZEŃSTWA PODCZAS POLEROWANIA

Nie dopuszczaj do swobodnego obracania się luźnej części futra polerskiego lub jego sznurów mocujących. Zablokuj lub przynajmniej luźne sznurki mocujące. Luźne i obracające się sznurki mocujące mogą zaplątać palce lub zaczepić o obrabiany przedmiot.

DODATKOWE WSKAZÓWKI DDOCYTAĆ BEZPIECZEŃSTWA

- W narzędziach przystosowanych do mocowania ściernic z otworem gwintowym, sprawdź czy długość gwintu ściernicy jest odpowiednia do długości gwintu wrzeciona.
- Należy zabezpieczać obrabiany przedmiot. Zamocowanie obrabianego przedmiotu w urządzeniu mocującym lub imadle jest bezpieczniejsze niż trzymanie go w ręku.
- Nie należy dotykać tarcz tnących i szlifierskich, zanim nie ostygną.
- W przypadku użycia kołnierza szybkoocucjącego należy się upewnić czy kołnierz wewnętrzny osadzony na wrzeciono jest wyposażony w gumowy pierścień typu o-ring i czy ten pierścień nie jest uszkodzony. Należy również zadbać, aby powierzchnie kołnierza zewnętrznego oraz kołnierza wewnętrznego były czyste.
- Kołnierz szybkoocuczący stosować wyłącznie z tarczami ściernymi i tnącymi. Stosować wyłącznie nieuszkodzone i prawidłowo działające kołnierze.
- W przypadku wystąpienia chwilowego zaniku napięcia w sieci lub po wyjściu wtyczki z gniazda zasilającego z włącznikiem w pozycji „włączony”, przed ponownym uruchomieniem należy odblokować wtycznik i ustawić go w pozycji wyłączony.

UWAGA! Urządzenie służy do pracy wewnątrz pomieszczeń.

Mimo zastosowania konstrukcji bezpiecznej z samego założenia, stosowania środków zabezpieczających i dodatkowych środków ochronnych, zawsze istnieje ryzyko szczytkowe doznania urazów podczas pracy.

OBJAŚNIENIE ZASTOSOWANYCH PIKTOGRAMÓW

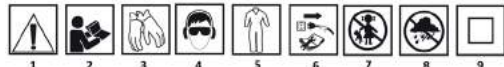

1. Uwaga! Zachowaj szczególne środki ostrożności
2. OSTRZEŻENIE! Przeczytaj instrukcję obsługi
3. Stosuj rękawice ochronne
4. Używaj środki ochrony osobistej (gogle ochronne, ochronniki słuchu)
5. Używaj odzieży ochronnej
6. Odłącz przewód zasilający przed rozpoczęciem czynności obsługowych lub naprawczych
7. Nie dopuszczaj dzieci do narzędzia
8. Chroń urządzenie przed wilgocią
9. Druga klasa ochronności

OPIS STRON GRAFICZNYCH

Poniższa numeracja odnosi się do elementów urządzenia przedstawionych na stronach graficznych niniejszej instrukcji.

A. Opis konstrukcji

1. Dodatkowy uchwyt typu „D”
2. Obudowa silnika
3. Obudowa przekładni
4. Przycisk wyłącznika
5. Tarcza monterska
6. Regulacja prędkości
7. Osłona mimośrod

B. Odkręcanie tarczy

C. Pokrętło regulacji prędkości

D. Elementy

1. Uchwyt
2. Uchwyt wkręcany
3. Osłona mimośrod

E. Uchwyt typu „D”

F. Elementy montażowe uchwyty „D”

G. Tarcza

1. Przestrzeń do włożenia klucza płaskiego

H. Mimośród

I. Tarcza polerska

J. Torba na urządzenie

K. Akcesoria

1. Polerka - 1 szt.
2. Uchwyt wkręcany - 1 szt.
3. Uchwyt dodatkowy typ „D” - 1 szt.
4. Klucz sześciokątny - 1 szt.
5. Zaśleпки - 2 szt.
6. Śruby uchwytove - 2 szt.
7. Klucz płaski - 1 szt.
8. Gąbki polerskie - 1 szt.

EKSPLLOATACJA

Załączanie urządzenia

Należy upewnić się że przełącznik znajduje się w pozycji „OFF” a źródło zasilania jest takie samo jak określone na tabliczce znamionowej narzędzia. (rys. A 4)

Należy podłączyć narzędzie do źródła zasilania.

Należy przelażyć przycisk przełącznika do przodu, aby uruchomić silnik. Przesuwając przycisk przełącznika do tyłu, aby zatrzymać silnik.

Regulacja prędkości obrotowej

Należy dostosować prędkość obracając pokrętło na spodzie urządzenia. Pozycja 1 zapewnia najwolniejszą prędkość roboczą (2000 obr./min) i pozycja 6 najszybszą prędkość roboczą (4600 obr./min). Prędkość można zmienić gdy silnik polerki pracuje lub gdy jest wyłączony. (rys. C)

Korzystanie z polerki

W przypadku gdy polerowany przedmiot jest małych gabarytów i może być przesuwany obracającą się tarczą polerki należy go bezpiecznie zakotwiczyć aby uniknąć ewentualnych obrażeń ciała.

Przed przystąpieniem do polerowania należy zapoznać się ze wskazówkami dostarczonymi z materiałem do polerowania (pasty, woski, środki czyszczące itp.).

- Należy nałożyć niewielką ilość produktu bezpośrednio na podkładkę polerską.
- Należy chwycić polerkę mocno obiema rękami - jedną ręką na pomocniczym uchwycie a drugą ręką za korpus silnika.
- Następnie ustawić polerkę za pomocą podkładki polerskiej na powierzchni roboczej i uruchomić polerkę. NIGDY nie uruchamiać

ani nie zatrzymywać narzędzia, gdy nie ma ono kontaktu z powierzchnią pracy.

- Przesuwając polerkę w przód i w tył ruchem zamaszystym.
- NIE należy używać dodatkowego nacisku. Należy pozwolić polerce pracować pod własnym ciężarem.
- Nie należy mieszać produktów (wosk, lakier, środek czyszczący itp.) na tej samej podkładce. Należy dopasować każdą podkładkę, aby zapobiec pomyłkom.
- Podkładka polerska jest przeznaczona wyłącznie do aplikacji produktu. Należy usunąć pozostałości produktu za pomocą ściereczki.

Montaż/demontaż tarczy polerskiej (rys. B, G, I)

- Narzędzie należy odłączyć ze źródła zasilania.
- Umieść narzędzie na stole roboczym z podkładką skierowaną do góry.
- Oczyszczyć kurz z powierzchni podkładki.
- Należy otworzyć nową tarczę ściemną z opakowania i ustawić tarczę na podkładce szliferskiej.
- Aby zdemontować tarczę należy wsunąć klucz płaski w szczelinę (rys. G1) i zablokować kluczem wrzuciono a następnie odkręcić tarczę, w kierunku przeciwnym do ruchu wskazówek zegara.
- Aby zamocować tarczę wykonujemy powyższe czynności w odwrotnej kolejności. Tarczę odkręcamy z kierunkiem zgodnym z ruchem wskazówek zegara.
- Mocno docisnąć gąbkę polerską do rzepa.
- Uruchomić narzędzie i obsługiwać je chwilowo mocnym naciskiem, aby przymocować tarczę do podkładki.

UWAGA! Nieprawidłowe zainstalowanie tarczy polerskiej do rzepa może spowodować wyrzucenie dysku z podkładki, powodując obrażenia ciała.

BUDOWA I ZASTOSOWANIE

- Polerka jest ręcznym elektronarzędziem napędzanym za pomocą jednofazowego silnika komutatorowego. Urządzenie przeznaczone jest do szlifowania i polerowania na sucho głównie powierzchni pokrytych lakierem wyrobów drewnianych, metalowych lub z tworzyw sztucznych. Regulacja prędkości obrotowej pozwala na optymalne parametry pracy w zależności od zastosowanych akcesoriów polersko-szliferskich.
- Obszary jej użytkowania to wykonawstwo prac renowacyjnych i wykończeniowych związanych z polerowaniem powierzchni szczególnie w branży motoryzacyjnej, czy stolarskiej.
- Urządzenie przeznaczone jest wyłącznie do pracy na sucho. Nie stosować z urządzeniem tarcz korundowych.
- Nie wolno używać elektronarzędzia niezgodnie z jego przeznaczeniem.

KONSERWACJA I PRZECHOWYWANIE

- Elektronarzędzia należy przechowywać w miejscu suchym i niedostępnym dla dzieci.
- Narzędzie należy utrzymywać w czystości.
- Po każdej zakończony pracy wydmuchiwać wszystkie kanały powietrzne suchym sprężonym powietrzem. Wszystkie części z tworzyw sztucznych należy oczyścić delikatną ściereczką. NIGDY nie należy używać rozpuszczalników do czyszczenia części z tworzyw sztucznych. Mogą one ewentualnie rozpuścić lub w inny sposób uszkodzić materiał.

DANE ZNAMIONOWE

Polerka 04-700	
Parametr	Wartość
Napięcie zasilania	230 V AC
Częstotliwość zasilania	50 Hz
Moc znamionowa	710 W
Klasa ochronności	II
Stopień ochrony	IPX0
Zakres prędkości obrotowej na biegu jałowym	2000-4600 min ⁻¹
Maksymalna średnica tarczy polerskiej	150mm
Średnica pała	125 mm
Rozmiar wrzeczona	5/16x24"
Masa	2,71kg
Rok produkcji	
04-700 oznaczka zarówno typ oraz określenie maszyny	

DANE DOTYCZĄCE HAŁASU I DRGAŃ

Poziom ciśnienia akustycznego	$L_{pA} = 69,1 \text{ dB (A) K} = 3 \text{ dB (A)}$
Zmierzony poziom mocy akustycznej	$L_{WA} = 80,1 \text{ dB (A) K} = 3 \text{ dB (A)}$
Wartość przyspieszeń drgań	$a_n = 5,896 \text{ m/s}^2 \text{ K} = 1,5 \text{ m/s}^2$

Informacje na temat hałasu i wibracji

Poziom emitowanego hałasu urzadzenie opisano poprzez: poziom emitowanego ciśnienia akustycznego L_{pA} oraz poziom mocy akustycznej

L_{WA} (gdzie K oznacza niepewność pomiaru). Drgania emitowane przez urządzenie opisano poprzez wartość przyspieszeń drgań a_h (gdzie K oznacza niepewność pomiaru).

Podane w niniejszej instrukcji: poziom emitowanego ciśnienia akustycznego L_{PA} , poziom mocy akustycznej L_{WA} oraz wartość przyspieszeń drgań a_h zostały zmierzone zgodnie z IEC 62841-1. Podany poziom drgań a_h może zostać użyty do porównywania urządzeń oraz do wstępnej oceny ekspozycji na drgania.

Podany poziom drgań jest reprezentatywny jedynie dla podstawowych zastosowań urządzenia. Jeżeli urządzenie zostanie użyte do innych zastosowań lub z innymi narzędziami roboczymi, poziom drgań może ulec zmianie. Na wyższy poziom drgań będzie wpływać niewystarczająca czy zbyt rzadka konserwacja urządzenia. Podane powyżej przyczyny mogą spowodować zwiększenie ekspozycji na drgania podczas całego okresu pracy.

Abym dokładnie oszacować ekspozycję na drgania, należy uwzględnić okresy kiedy urządzenie jest wyłączone lub kiedy jest włączone ale nie jest używane do pracy. Po dokładnym oszacowaniu wszystkich czynników łączna ekspozycja na drgania może okazać się znacznie niższa.

W celu ochrony użytkownika przed skutkami drgań należy wprowadzić dodatkowe środki bezpieczeństwa, takie jak: cykliczna konserwacja urządzenia i narzędzi roboczych, zabezpieczenie odpowiedniej temperatury rąk oraz właściwa organizacja pracy.

Wartości pomiarowe hałasu określono zgodnie z normą EN 60745. Poziom emitowanego hałasu przez urządzenie opisano poprzez: poziom emitowanego ciśnienia akustycznego L_{PA} oraz poziom mocy akustycznej L_{WA} (gdzie K oznacza niepewność pomiaru). Drgania emitowane przez urządzenie opisano poprzez wartość przyspieszeń drgań a_h (gdzie K oznacza niepewność pomiaru).

Określony wg skali A poziom hałasu emitowanego przez urządzenie wynosi standardowo: poziom ciśnienia akustycznego 91 dB(A); poziom mocy akustycznej 102 dB(A).

Podane w niniejszej instrukcji: poziom emitowanego ciśnienia akustycznego L_{PA} , poziom mocy akustycznej L_{WA} oraz wartość przyspieszeń drgań a_h zostały zmierzone zgodnie z normą EN 62841-1. Podany poziom drgań a_h może zostać użyty do porównywania urządzeń oraz do wstępnej oceny ekspozycji na drgania.

Podany poziom drgań jest reprezentatywny jedynie dla podstawowych zastosowań urządzenia. Jeżeli urządzenie zostanie użyte do innych zastosowań lub z innymi narzędziami roboczymi, poziom drgań może ulec zmianie. Na wyższy poziom drgań będzie wpływać niewystarczająca czy zbyt rzadka konserwacja urządzenia. Podane powyżej przyczyny mogą spowodować zwiększenie ekspozycji na drgania podczas całego okresu pracy.

Abym dokładnie oszacować ekspozycję na drgania, należy uwzględnić okresy kiedy urządzenie jest wyłączone lub kiedy jest włączone ale nie jest używane do pracy. Po dokładnym oszacowaniu wszystkich czynników łączna ekspozycja na drgania może okazać się znacznie niższa.

W celu ochrony użytkownika przed skutkami drgań należy wprowadzić dodatkowe środki bezpieczeństwa, takie jak: cykliczna konserwacja urządzenia i narzędzi roboczych, zabezpieczenie odpowiedniej temperatury rąk oraz właściwa organizacja pracy.

OCHRONA ŚRODOWISKA



Produktów zasilanych elektrycznie nie należy wyrzucać wraz z domowymi odpadkami, lecz oddać je do utylizacji w odpowiednich zakładach. Informacja na temat utylizacji udzieli sprzedawca produktu lub miejscowe władze. Zużyty sprzęt elektryczny i elektroniczny zawiera substancje niebezpieczne dla środowiska naturalnego. Sprzęt nie poddany recyklingowi stanowi potencjalne zagrożenie dla środowiska i zdrowia ludzi.

„Grupa Topex Spółka z ograniczoną odpowiedzialnością” Spółka komandytowa z siedzibą w Warszawie, ul. Pograniczna 2/4 (dalej: „Grupa Topex”) informuje, iż wszelkie prawa autorskie do treści niniejszej instrukcji (dalej: „Instrukcja”), w tym m.in. jej tekstu, zamieszczonych fotografii, schematów, rysunków, a także jej kompozycji, należą wyłącznie do Grupy Topex i podlegają ochronie prawnej zgodnie z ustawą z dnia 4 lutego 1994 roku, o prawie autorskim i prawach pokrewnych (tj. Dz. U. 2008 Nr 50 Poz. 631 z późn. zm.). Kopowanie, przetwarzanie, publikowanie, modyfikowanie w celach komercyjnych całości Instrukcji jak i poszczególnych jej elementów, bez zgody Grupy Topex wyrażonej na piśmie, jest surowo zabronione i może spowodować pociągnięcie do odpowiedzialności cywilnej i karnej.

GWARANCJA I SERWIS

Warunki gwarancji oraz opis postępowania w przypadku reklamacji zawarte są w załączonyj Karcie Gwarancyjnej.

Serwis Centralny GTX Service Sp. z o.o. Sp.k.
ul. Pograniczna 2/4 tel. +48 22 364 53 50
02-285 Warszawa e-mail bok@gtxservice.com

Sieć Punktów Serwisowych do napraw gwarancyjnych i pogwarancyjnych dostępna na platformie internetowej gtxservice.pl
Zeskanuj QR kod i wejdź na gtxservice.pl



EN TRANSLATION (USER) MANUAL

Polisher 04-700

NOTE: BEFORE USING A POWER TOOL, PLEASE READ THIS MANUAL CAREFULLY AND SAVE IT FOR FURTHER USE.

DETAILED SAFETY RULES

Safety tips for grinding, sandpaper grinding, working with wire brushes and cutting with a grinding wheel.

- **This power tool can be used for polishing only.** All safety instructions, instructions, descriptions, and data supplied with the power tool shall be followed. Failure to comply with the following recommendations may pose a risk of electric shock, fire and/or serious injury.
- **This power tool cannot be used as a regular grinder, a sandpaper grinding machine, a wire brush grinding machine and a grinding device.** The use of a power tool for a non-intended work activity may cause hazards and injuries.
- **Do not use accessories that are not provided and recommended by the manufacturer specifically for this device.** The fact that the attachment can be mounted to a power tool is not a guarantee of safe use.
- **The permissible speed of rotation of the working tool used must not be less than the maximum speed indicated on the power tool.** The working tool, rotating at a faster than permissible speed, may break and its parts may chip.
- The outer diameter and thickness of the working tool must correspond to the dimensions of the power tool. Working tools of the wrong dimensions must not be sufficiently sheathed or controlled.
- Working tools with a threaded insert must fit exactly on the thread on the spindle. In the case of flanged work tools, the diameter of the opening of the working tool must be matched to the diameter of the flange. Working tools that cannot be exactly mounted on a power tool rotate unevenly, vibrate very strongly and can cause a loss of control over the power tool.
- **In no case should you use damaged working tools.** Before each use, the instrumentation must be inspected. If a power tool or working tool falls, check for damage or use another undamaged tool. If the tool has been checked and fixed, the power tool should be switched on for one minute at the highest speed, taking care that the operator and bystanders in the vicinity are outside the zone of the rotating tool. Damaged tools break most often during this trial time.
- Wear personal protective equipment. Depending on the type of work, wear a protective mask covering the entire face, eye protection or safety glasses. If necessary, use a dust mask, hearing protection, protective gloves or a special apron, protecting against small particles of abrasive and processed material. It is necessary to protect the eyes from airborne foreign bodies formed during work. The dust and respiratory protective mask must filter the dust generated during operation. The impact of noise over a longer period of time can lead to hearing loss.
- **Care should be taken to ensure that outsiders are at a safe distance from the power tool's range zone.** Anyone who is near a working power tool must use personal protective equipment. Workpiece shards or cracked work tools can chip and cause injury even outside the immediate range zone.
- When performing work where the tool could encounter hidden electrical wires or its own power cord, they should be held only by the insulated surfaces of the handle. Contact with the mains wire can cause voltage to be transferred to the metal parts of the power tool, which could cause an electric shock.
- Keep the mains cable away from rotating work tools. In case of loss of control over the tool, the mains wire can be cut or pulled in, and the hand or the whole hand can get into the rotating working tool.
- **Never put down the power tool before the working tool has stopped completely.** A rotating tool can come into contact with the surface on which it is deposited, which can cause you to lose control of the power tool.
- **Do not move a power tool that is in motion.** Accidental contact of clothing with a rotating work tool may cause it to pull in and drill the working tool into the body of the operator.

- **It is necessary** to regularly clean the ventilation gaps of power tools. The motor blower draws dust into the housing, and a large accumulation of metal dust can cause an electrical hazard.
- **Do not use** a power tool near flammable materials. Sparks can cause them to ignite.
- **Do not use** tools that require liquid coolants. The use of water or other liquid coolants can lead to electric shock.

Recoil and appropriate safety tips

Recoil is the sudden reaction of a power tool to block or tamper with a rotating tool, such as a grinding wheel, grinding plate, wire brush, etc. Hooking or locking leads to a sudden stop of the rotating working tool. An uncontrolled power tool will thus be jerked in the direction opposite to the direction of rotation of the working tool.

When, for example, a grinding wheel jams or jams in the workpiece, the edge of the grinding wheel immersed in the material may become blocked and cause it to fall out or recoil. The wheel kickback (towards or towards the operator) depends then on the direction of the wheel movement at the place of blocking. In addition to this, the grinding wheels can also break. Recoil is a consequence of improper or erroneous use of a power tool. It can be avoided by taking the appropriate precautions described below.

- **The power tool should be held firmly**, and the body and hands should be placed in a position that allows you to soften the recoil. If an auxiliary chuck is included as standard, it should always be used to have as much control as possible over the recoil forces or the conductive moment during start-up. The person operating the device can control jerks and recoil by taking appropriate precautions.
- **Never** keep your hands near rotating work tools. The working tool may injure the hand as a result of recoil.
- **Stay** away from the range zone where the power tool will move during recoil. As a result of recoil, the power tool moves in the direction opposite to the movement of the grinding wheel at the place of locking.
- Corners, sharp edges, etc. should be handled with particular care. Work tools should be prevented from being reflected or blocked. A rotating working tool is more prone to jamming when machining angles, sharp edges or when it is reflected. This can cause loss of control or recoil.
- **Do not** use wood or toothed discs. Working tools of this type often cause recoil or loss of control over the power tool.

SPECIFIC SAFETY TIPS FOR POLISHING

Do not allow the loose part of the polishing fur or its fastening cords to rotate freely. Lock or trim loose fastening cords. Loose and rotating fastening cords can entangle your fingers or hook you to the workpiece.

ADDITIONAL SAFETY TIPS

- In tools designed to fix grinding wheels with a thread hole, check that the length of the grinding wheel thread is suitable for the length of the spindle thread.
- **The workpiece must be secured.** Fixing the workpiece in a clamping device or vice is safer than holding it in your hand.
- **Do not** touch the cutting and grinding discs until they have cooled.
- If a quick-release flange is used, make sure that the inner flange mounted on the spindle is equipped with a rubber O-ring and that this ring is not damaged. Care should also be taken to ensure that the surfaces of the outer flange and the inner flange are clean.
- The quick-release flange should only be used with abrasive and cutting discs. Use only undamaged and properly functioning flanges.
- In the event of a temporary power outage in the mains or after removing the plug from the power socket with the switch in the "on" position, the switch should be unlocked and set to the off position before restarting.

REMARK! The device is used for indoor work.

Despite the use of a design that is safe by design, the use of protective measures and additional protective measures, there is always a risk of residual injuries during operation.

EXPLANATION OF THE PICTOGRAMS USED

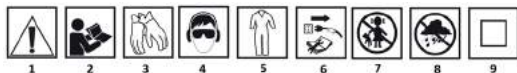

1. Remark! Take special precautions
2. **WARNING** Read the user manual
3. Wear protective gloves
4. Use personal protective equipment (safety goggles, hearing protectors)
5. Use protective clothing
6. Unplug the power cord before starting maintenance or repair
7. Do not allow children into the tool
8. Protect your device from moisture

9. Second protection class

DESCRIPTION OF GRAPHIC PAGES

The following numbering refers to the elements of the device shown on the graphic pages of this manual.

A. Construction description

1. Additional handle type "D"
2. Motor housing
3. Gear housing
4. Switch button
5. Assembly shield
6. Speed control
7. Eccentricity shield

B. Unscrewing the disc

C. Speed control knob

D. Elements

1. Handle
2. Screw-in handle
3. Eccentricity shield

E. Handle type "D"

F. Mounting elements of the "D" bracket

G. Shield

1. Space for inserting a flat wrench

H. Eccentricity

I. Polishing disc

J. Device bag

K. Accessory

- | | | |
|---------------------------------|-------|--------|
| 1. Polisher - | 1 pc. | |
| 2. Screw-in handle - | | 1 pc. |
| 3. Handle additional type "D" - | | 1 pc. |
| 4. Hexagon wrench - | | 1 pc. |
| 5. End caps - | | 2 pcs. |
| 6. Handle screws - | | 2 pcs. |
| 7. Flat wrench - | | 1 pc. |
| 8. Polishing sponges - | | 1 pcs. |

OPERATION

Switching on the device

Make sure that the switch is in the "OFF" position and that the power source is the same as specified on the tool nameplate. (Fig. A 4)
Connect the tool to a power source.

Switch the switch button forward to start the engine. By moving the switch button backwards to stop the motor.

Speed control

Adjust the speed by turning the knob on the bottom of the device. Position 1 provides the slowest operating speed (2000 rpm) and position 6 the fastest operating speed (4600 rpm). The speed can be changed when the polisher motor is running or when it is turned off. (Fig.C)

Using the polisher

If the polished object is small in size and can be moved by a rotating polishing disc, it should be securely anchored to avoid possible injuries.

Before proceeding with polishing, you should familiarize yourself with the instructions provided with the polishing material (pastes, waxes, cleaning agents, etc.).

- Apply a small amount of the product directly to the polishing pad.
- Grab the polisher firmly with both hands - one hand on the auxiliary handle and the other hand behind the engine body.
- Then set the polisher with a polishing pad on the work surface and start the polisher. NEVER start or stop the tool when it is not in contact with the work surface.
- Move the polisher back and forth in a sweeping motion.
- DO NOT use additional pressure. The polisher should be allowed to work under her own weight.
- Do not mix products (wax, varnish, cleaning agent, etc.) on the same pad. Make sure to fit each washer to prevent mix-ups.
- The polishing pad is intended for product application only. Remove product residues with a cloth.

Montage/disassembly of the polishing disc (fig. B, G, I)

- The tool must be disconnected from the power source.
- Place the tool on the worktable with the pad facing up.
- Clean the dust from the surface of the pad.
- Open a new abrasive disc from the roller and position the disc on the grinding pad.
- To disassemble the dial, insert the flat wrench into the slot (Fig. G1) and lock the spindle with the wrench and then unscrew the dial counterclockwise.
- To fix the disc, we perform the above actions in reverse order. I tighten the dial clockwise.
- Firmly press the polish sponge against the Velcro.

- Run the tool and operate it temporarily with strong pressure to attach the disc to the washer.

REMARK! Incorrect installation of the polishing disc for the strap can cause the disc to be ejected from the pad, causing injuries.

CONSTRUCTION AND APPLICATION

- The polisher is a hand-held power tool driven by a single-phase commutator motor. The device is designed for grinding and dry polishing mainly surfaces covered with varnish of wooden, metal or plastic products. Speed control allows for optimal operating parameters depending on the polishing and grinding accessories used.
- The areas of its use are the execution of renovation and finishing works related to surface polishing, especially in the automotive or carpentry industry.

The device is intended for dry operation only. Do not use corundum discs with the device.

Do not use the power tool incorrectly.

MAINTENANCE AND STORAGE

- Power tool should be stored out of a dry place and out of reach of children.
- The tool should be kept clean.
- After each completed work, blow all air ducts with dry compressed air. All plastic parts should be cleaned with a delicate cloth. NEVER use solvents to clean plastic parts. They may possibly dissolve or otherwise damage the material.

TECHNICAL DATA

Polisher 04-700	
Parameter	Value
Supply voltage	230 VAC
Power frequency	50 Hz
Power	710 watts (Printing)
Protection class	II
Protection	IPX0
Idle speed range	2000-4600 ^{mm-1}
Maximum diameter of the polishing disc	150mm
Pad diameter	125 mm
Spindle size	5/16x24 Inches
Mass	2.71kg
Year of manufacture	
04-700 means both the type and the designation of the machine	

NOISE AND VIBRATION DATA

Acoustic pressure level	LpA= 69,1 dB(A) K= 3 dB(A)
Sound power level	LWA= 80,1 dB(A) K= 3 dB(A)
Vibration acceleration value	ah= 5,896 m/s ² K= 1,5 m/s ²

The noise measurement values are determined in accordance with EN 60745. The noise level of the device is described by the emitted sound pressure level LpA and the sound power level LWA (where K is the measurement uncertainty). The vibrations emitted by the device are described by the vibration acceleration value ah (where K is the measurement uncertainty).

The A-scale noise level of the device is standard: sound pressure level 91 dB(A); Sound power level 102 dB(A).

The emitted sound pressure level LpA, the sound power level LWA and the vibration acceleration value ah have been measured in accordance with EN 62841-1. The stated vibration level ah can be used to compare devices and to initially assess vibration exposure. The stated vibration level is representative only for the basic applications of the device. If the device is used for other applications or with other working tools, the vibration level may change. A higher level of vibration will be affected by insufficient or too rare maintenance of the device. The reasons given above may increase the exposure to vibrations during the entire period of operation.

In order to accurately estimate the exposure to vibrations, it is necessary to take into account the periods when the device is turned off or when it is turned on but is not used for operation. After a thorough estimation of all factors, the total vibration exposure may turn out to be much lower.

In order to protect the user from the effects of vibrations, additional safety measures should be introduced, such as: cyclical maintenance of the device and working tools, protection of the appropriate hand temperature and proper organization of work.



Electrically powered products should not be disposed of with household waste, but should be disposed of in appropriate facilities. Information on disposal is provided by the dealer of the product or local authorities. Waste electrical and electronic equipment contains substances that are not neutral for the natural environment. Non-recycled equipment is a potential threat to the environment and human health.

©Grupa Topex Spółka z ograniczoną odpowiedzialnością/ Spółka komandytowa with its registered office in Warsaw, ul. Pograniczna 2/4 (hereinafter: "Grupa Topex") informs that

all copyrights to the content of this manual (hereinafter: the "Manual"), including its text, photos, diagrams, drawings, and its compositions belong exclusively to the Topex Group and are subject to legal protection in accordance with the Act of February 4, 1994, on copyright and related rights (i.e. Journal of Laws of 2006 No. 90 Item 631, as amended). Copying, processing, publishing, modifying for commercial purposes the entire Manual and its individual elements, without the consent of Grupa Topex expressed in writing, is strictly prohibited and may result in civil and criminal liability.

DE ÜBERSETZUNGSHANDBUCH (BENUTZERHANDBUCH)

Polierer 04-700

HINWEIS: BEVOR SIE EIN ELEKTROWERKZEUG VERWENDEN, LESEN SIE BITTE DIESES HANDBUCH SORGFÄLTIG DURCH UND SPEICHERN SIE ES FÜR DIE WEITERE VERWENDUNG.

DETAILLIERTE SICHERHEITSGEDELN

Sicherheitstipps zum Schleifen, Schleifpapierschleifen, Arbeiten mit Drahtbürsten und Schneiden mit einer Schleifscheibe.

- **Dieses Elektrowerkzeug kann nur zum Polieren verwendet werden.** Alle sicherheitstechnischen Anweisungen, Anweisungen, Beschreibungen und Daten, die mit dem Elektrowerkzeug geliefert werden, sind zu befolgen. Die Nichteinhaltung der folgenden Empfehlungen kann das Risiko eines elektrischen Schlags, eines Feuers und/oder schwerer Verletzungen darstellen.
- **Dieses Elektrowerkzeug** kann nicht als normale Schleifmaschine, Schleifpapierschleifmaschine, Drahtbürstenschleifmaschine und Schleifvorrichtung verwendet werden. Die Verwendung eines Elektrowerkzeugs für eine nicht beabsichtigte Arbeitstätigkeit kann zu Gefahren und Verletzungen führen.
- **Verwenden Sie kein Zubehör,** das nicht speziell für dieses Gerät im Lieferumfang des Herstellers enthalten ist und empfohlen wird. Die Tatsache, dass der Anbaugerät an einem Elektrowerkzeug montiert werden kann, ist keine Garantie für eine sichere Verwendung.
- **Die zulässige Drehzahl** des verwendeten Arbeitsgeräts darf nicht unter der auf dem Elektrowerkzeug angegebenen Höchstgeschwindigkeit liegen. Das Arbeitswerkzeug, das sich schneller als zulässig dreht, kann brechen und seine Teile können abplatzen.
- Der Außendurchmesser und die Dicke des Arbeitswerkzeugs müssen den Abmessungen des Elektrowerkzeugs entsprechen. Arbeitsmittel mit den falschen Abmessungen dürfen nicht ausreichend ummantelt oder kontrolliert sein.
- Arbeitswerkzeuge mit Gewindeeinsatz müssen exakt auf das Gewinde an der Spindel passen. Bei angeflanschten Arbeitsgeräten muss der Durchmesser der Öffnung des Arbeitswerkzeugs auf den Durchmesser des Flansches abgestimmt sein. Arbeitswerkzeuge, die nicht exakt auf einem Elektrowerkzeug montiert werden können, drehen sich ungleichmäßig, vibrieren sehr stark und können zu einem Kontrollverlust über das Elektrowerkzeug führen.
- **Auf keinen Fall sollten Sie** beschädigte Arbeitswerkzeuge verwenden. Vor jedem Gebrauch muss die Instrumentierung inspiziert werden. Wenn ein Elektrowerkzeug oder arbeitsfähiges Werkzeug herunterfällt, überprüfen Sie auf Beschädigungen oder verwenden Sie ein anderes unbeschädigtes Werkzeug. Wenn das Werkzeug überprüft und repariert wurde, sollte das Elektrowerkzeug für eine Minute mit der höchsten Geschwindigkeit eingeschaltet werden, wobei darauf zu achten ist, dass sich der Bediener und die Umstehenden in der Nähe außerhalb der Zone des rotierenden Werkzeugs befinden. Beschädigte Werkzeuge brechen während dieser Probezeit am häufigsten.
- Tragen Sie persönliche Schutzausrüstung. Tragen Sie je nach Art der Arbeit eine Schutzmaske, die das gesamte Gesicht bedeckt, Augenschutz oder Schutzbrille. Verwenden Sie bei Bedarf eine Staubmaske, Gehörschutz, Schutzhandschuhe oder eine spezielle Schürze, die vor kleinen Partikeln abrasiven und verarbeiteten Materials schützt. Es ist notwendig, die Augen vor luftgetragenen Fremdkörpern zu schützen, die während der Arbeit gebildet werden. Die Staub- und Atemschutzmaske muss den während des Betriebs entstehenden Staub filtern. Die Auswirkungen von Lärm über einen längeren Zeitraum können zu Hörverlust führen.
- **Es sollte darauf geachtet werden**, dass sich Außenstehende in sicherer Entfernung von der Reichweitenzone des Elektrowerkzeugs befinden. Jeder, der sich in der Nähe eines funktionierenden Elektrowerkzeugs befindet, muss persönliche Schutzausrüstung verwenden. Werkstückscherben oder gerissene Arbeitswerkzeuge können auch außerhalb der unmittelbaren Reichweite abplatzen und Verletzungen verursachen.
- Bei Arbeiten, bei denen das Werkzeug auf versteckte elektrische Drähte oder ein eigenes Netzkabel stoßen könnte, sollten diese nur

von den isolierten Oberflächen des Griffs gehalten werden. Der Kontakt mit dem Netzkabel kann dazu führen, dass Spannung auf die Metallteile des Elektrowerkzeugs übertragen wird, was zu einem elektrischen Schlag führen kann.

- Halten Sie das Netzkabel von rotierenden Arbeitsgeräten fern. Bei Verlust der Kontrolle über das Werkzeug kann der Netzdraht geschnitten oder eingezogen werden, und die Hand oder die ganze Hand kann in das rotierende Arbeitswerkzeug gelangen.
- Legen Sie das Elektrowerkzeug niemals ab, bevor das Arbeitswerkzeug vollständig aufgehört hat. Ein rotierendes Werkzeug kann mit der Oberfläche, auf der es sich ablagert, in Kontakt kommen, was dazu führen kann, dass Sie die Kontrolle über das Elektrowerkzeug verlieren.
- **Bewegen Sie** kein Elektrowerkzeug, das in Bewegung ist. Der versehentliche Kontakt der Kleidung mit einem rotierenden Arbeitswerkzeug kann dazu führen, dass sie einzieht und das Arbeitswerkzeug in den Körper des Bedieners bohrt.
- **Es ist notwendig**, die Lüftungsspalte von Elektrowerkzeugen regelmäßig zu reinigen. Das Motorgebläse zieht Staub in das Gehäuse, und eine große Ansammlung von Metallstaub kann eine elektrische Gefahr verursachen.
- **Verwenden Sie kein** Elektrowerkzeug in der Nähe von brennbaren Materialien. Funken können dazu führen, dass sie sich entzünden.
- **Verwenden Sie keine** Werkzeuge, die flüssige Kühlmittel benötigen. Die Verwendung von Wasser oder anderen flüssigen Kühlmitteln kann zu einem elektrischen Schlag führen.

Rückstoß und entsprechende Sicherheitshinweise

Rückstoß ist die plötzliche Reaktion eines Elektrowerkzeugs, um ein rotierendes Werkzeug wie eine Schleifscheibe, eine Schleifplatte, eine Drahtbürste usw. zu blockieren oder zu manipulieren. Das Einhaken oder Verriegeln führt zu einem plötzlichen Stopp des rotierenden Arbeitswerkzeugs. Ein unkontrolliertes Elektrowerkzeug wird somit in die der Drehrichtung des Arbeitswerkzeugs entgegengesetzte Richtung ruckartig.

Wenn sich beispielsweise eine Schleifscheibe im Werkstück verklemmt oder verklemmt, kann die Kante der in das Material eingetauchten Schleifscheibe blockiert werden und dazu führen, dass sie herausfällt oder zurückschreckt. Der Radrückschlag (in Richtung oder in Richtung des Bedieners) hängt dann von der Richtung der Radbewegung am Ort der Blockierung ab. Darüber hinaus können die Schleifscheiben auch brechen.

Der Rückstoß ist eine Folge der unsachgemäßen oder fehlerhaften Verwendung eines Elektrowerkzeugs. Es kann vermieden werden, indem die unten beschriebenen geeigneten Vorsichtsmaßnahmen getroffen werden.

- **Das Elektrowerkzeug sollte** fest gehalten werden, und der Körper und die Hände sollten in einer Position platziert werden, die es Ihnen ermöglicht, den Rückstoß zu mildern. Wenn ein Hilfsfutter serienmäßig im Lieferumfang enthalten ist, sollte es immer verwendet werden, um die Rückstoßkräfte oder das Leitmoment während des Anfahrens so weit wie möglich zu kontrollieren. Die Person, die das Gerät bedient, kann Ruckeln und Rückstoß durch geeignete Vorsichtsmaßnahmen kontrollieren.
- Halten Sie Ihre Hände niemals in der Nähe von rotierenden Arbeitswerkzeugen. Das Arbeitswerkzeug kann die Hand infolge des Rückstoßes verletzen.
- **Halten Sie** sich von der Reichweite fern, in der sich das Elektrowerkzeug während des Rückstoßes bewegt. Infolge des Rückstoßes bewegt sich das Elektrowerkzeug in die Richtung, die der Bewegung der Schleifscheibe am Ort der Verriegelung entgegengesetzt ist.
- Ecken, scharfe Kanten etc. sollten mit besonderer Sorgfalt behandelt werden. Es sollte verhindert werden, dass Arbeitswerkzeuge reflektiert oder blockiert werden. Ein rotierendes Arbeitswerkzeug ist anfälliger für Verklümmungen bei der Bearbeitung von Winkeln, scharfen Kanten oder wenn es reflektiert wird. Dies kann zu Kontrollverlust oder Rückstoß führen.
- **Verwenden Sie kein** Holz oder Zahnscheiben. Arbeitswerkzeuge dieses Typs verursachen häufig einen Rückstoß oder einen Verlust der Kontrolle über das Elektrowerkzeug.

SPEZIFISCHE SICHERHEITSTIPPS ZUM POLIEREN

Lassen Sie den losen Teil des Polierfells oder seine Befestigungsschnüre nicht frei drehen. Verriegeln oder trimmen Sie lose Befestigungsschnüre. Lose und rotierende Befestigungsschnüre können Ihre Finger verwickeln oder Sie am Werkstück einhaken.

ZUSÄTZLICHE SICHERHEITSTIPPS

- Überprüfen Sie bei Werkzeugen zur Befestigung von Schleifscheiben mit einem Gewindeloch, ob die Länge des Schleifscheibengewindes für die Länge des Spindelgewindes geeignet ist.

- **Das** Werkstück muss gesichert werden. Das Werkstück in einer Spannvorrichtung oder einem Schraubstock zu befestigen ist sicherer, als es in der Hand zu halten.
- **Berühren** Sie die Schneid- und Schleifscheiben erst, wenn sie abgekühlt sind.
- Wenn ein Schnellspannflansch verwendet wird, achten Sie darauf, dass der an der Spindel montierte Innenflansch mit einem Gummi-O-Ring ausgestattet ist und dieser Ring nicht beschädigt wird. Es sollte auch darauf geachtet werden, dass die Oberflächen des äußeren Flansches und des inneren Flansches sauber sind.
- Der Schnellspannflansch sollte nur mit Schleif- und Trennscheiben verwendet werden. Verwenden Sie nur unbeschädigte und ordnungsgemäß funktionierende Flansche.
- Im Falle eines vorübergehenden Stromausfalls im Netz oder nach dem Entfernen des Steckers aus der Steckdose mit dem Schalter in der Position "Ein" sollte der Schalter vor dem Neustart entriegelt und in die AUS-Position gestellt werden.

BERMerkUNG! Das Gerät wird für Die Arbeit im Innenbereich verwendet.

Trotz der Verwendung eines konstruktionssicheren Designs, des Einsatzes von Schutzmaßnahmen und zusätzlichen Schutzmaßnahmen besteht während des Betriebs immer die Gefahr von Restverletzungen.

ERLÄUTERUNG DER VERWENDETEN PIKTogramME

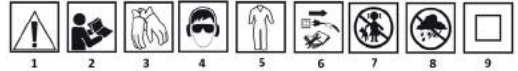

1. Bemerkung! Treffen Sie besondere Vorsichtsmaßnahmen
2. **WARNUNG** Lesen Sie das Benutzerhandbuch
3. Schutzhandschuhe tragen
4. Verwenden Sie persönliche Schutzausrüstung (Schutzbrille, Gehörschutz)
5. Verwenden Sie Schutzkleidung
6. Ziehen Sie das Netzkabel ab, bevor Sie mit der Wartung oder Reparatur beginnen
7. Kinder nicht in das Tool lassen
8. Schützen Sie Ihr Gerät vor Feuchtigkeit
9. Zweite Schutzklasse

BESCHREIBUNG DER GRAFISCHEN SEITEN

Die folgende Nummerierung bezieht sich auf die Elemente des Geräts, die auf den Grafikseiten dieses Handbuchs gezeigt werden.

A. Baubeschreibung

1. Zusätzlicher Grifftyp "D"
2. Motorgehäuse
3. Getriebegehäuse
4. Schalter-Taste
5. Montageschild
6. Geschwindigkeitsregelung
7. Exzentrizitätsschild

B. Abschrauben der Scheibe

C. Drehzahlregler

D. Elemente

1. Griff
2. Einschraubgriff
3. Exzentrizitätsschild
4. Handle-Typ "D"
5. Befestigungselemente der "D"-Halterung
6. Schild

1. Platz zum Einsetzen eines Flachschlüssels

H. Exzentrizität

I. Polierscheibe

J. Gerätetasche

K. Zubehör

1. Polierer - 1 Stk.
2. Schraubgriff - 1 Stk.
3. Griff zusätzlicher Typ "D" - 1 Stk.
4. Sechskantschlüssel - 1 Stk.
5. Endkappen - 2 Stk.
6. Griffschrauben - 2 Stk.
7. Flachschlüssel - 1 Stk.
8. Polierschwämme - 1 Stk.

OPERATION

Einsetzen des Geräts

Stellen Sie sicher, dass sich der Schalter in der Position "AUS" befindet und dass die Stromquelle mit der auf dem Typenschild des Werkzeugs angegebenen übereinstimmt. (Abb. A 4)

Schließen Sie das Gerät an eine Stromquelle an.

Schalten Sie die Schaltertaste nach vorne, um den Motor zu starten. Durch Bewegen der Schaltertaste nach hinten, um den Motor anzuhalten.

Geschwindigkeitsregelung

- **Stellen Sie** die Geschwindigkeit ein, indem Sie den Knopf an der Unterseite des Geräts drehen. Position 1 bietet die langsamste Betriebsdrehzahl (2000 U/min) und Position 6 die schnellste Betriebsdrehzahl (4600 U/min). Die Drehzahl kann geändert werden, wenn der Poliermotor läuft oder wenn er ausgeschaltet ist. (**Abb.C**)
- Verwenden des Polierers
- Wenn das polierte Objekt klein ist und durch eine rotierende Polierscheibe bewegt werden kann, sollte es sicher verankert sein, um mögliche Verletzungen zu vermeiden.
- Bevor Sie mit dem Polieren fortfahren, sollten Sie sich mit den Anweisungen des Poliermaterials (Pasten, Wachse, Reinigungsmittel usw.) vertraut machen.
- Tragen Sie eine kleine Menge des Produkts direkt auf das Polierpad auf.
- Greifen Sie den Polierer fest mit beiden Händen - eine Hand am Hilfsgriff und die andere Hand hinter dem Motorkörper.
- Stellen Sie dann den Polierer mit einem Polierpad auf die Arbeitsfläche und starten Sie den Polierer. Starten oder stoppen Sie das Werkzeug NIEMALS, wenn es nicht mit der Arbeitsfläche in Berührung kommt.
- Bewegen Sie den Polierer in einer schwingvollen Bewegung hin und her.
- Verwenden Sie KEINEN zusätzlichen Druck. Die Poliererin sollte unter ihrem eigenen Gewicht arbeiten dürfen.
- Mischen Sie keine Produkte (Wachs, Lack, Reinigungsmittel usw.) auf demselben Pad. Stellen Sie sicher, dass jede Waschmaschine montiert ist, um Verwechslungen zu vermeiden.
- Das Polierpad ist nur für die Produktanwendung vorgesehen. Entfernen Sie Produktrückstände mit einem Tuch.

Montage/Demontage der Polierscheibe (Bild.B, G, I)

- Das Werkzeug muss von der Stromquelle getrennt werden.
- Legen Sie das Werkzeug mit dem Pad nach oben auf den Arbeitstisch.
- Reinigen Sie den Staub von der Oberfläche des Pads.
- Öffnen Sie eine neue Schleifscheibe von der Walze und positionieren Sie die Scheibe auf dem Schleifpad.
- Um das Zifferblatt zu zerlegen, stecken Sie den Flachschlüssel in den Steckplatz (Abb. G1) und verriegeln Sie die Spindel mit dem Schraubenschlüssel und schrauben Sie dann das Zifferblatt gegen den Uhrzeigersinn ab.
- Um die Disc zu reparieren, führen wir die oben genannten Aktionen in umgekehrter Reihenfolge aus. Ich ziehe das Zifferblatt im Uhrzeigersinn fest.
- Drücken Sie den Polierschwamm fest gegen die Velcro.
- Führen Sie das Werkzeug aus und betätigen Sie es vorübergehend mit starkem Druck, um die Scheibe an der Unterlegscheibe zu befestigen.

BEWERTUNG! Eine falsche Installation der Polierscheibe für den Gurt kann dazu führen, dass die Scheibe aus dem Pad ausgestoßen wird, was zu Verletzungen führt.

AUFBAU UND ANWENDUNG

- Der Polierer ist ein handgehaltenes Elektrowerkzeug, das von einem einphasigen Kommutator Motor angetrieben wird. Das Gerät ist zum Schleifen und Trockenpolieren von hauptsächlich Oberflächen konzipiert, die mit Lacken von Holz-, Metall- oder Kunststoffprodukten bedeckt sind. Die Drehzahlregelung ermöglicht optimale Betriebsparameter in Abhängigkeit vom verwendeten Polier- und Schleifzubehör.
- Die Einsatzgebiete sind die Durchführung von Renovierungs- und Veredelungsarbeiten im Zusammenhang mit dem Oberflächenpolieren, insbesondere in der Automobil- oder Tischlereiindustrie.

Das Gerät ist nur für den Trockenbetrieb vorgesehen. Verwenden Sie keine Korundscheiben mit dem Gerät. Verwenden Sie das Elektrowerkzeug nicht falsch.

WARTUNG UND LAGERUNG

- Elektrowerkzeug sollte außerhalb eines trockenen Ortes und außerhalb der Reichweite von Kindern aufbewahrt werden.
- Das Werkzeug sollte sauber gehalten werden.
- Nach jeder abgeschlossenen Arbeit alle Luftkanäle mit trockener Druckluft blasen. Alle Kunststoffteile sollten mit einem empfindlichen Tuch gereinigt werden. Verwenden Sie NIEMALS Lösungsmittel, um Kunststoffteile zu reinigen. Sie können das Material möglicherweise auflösen oder anderweitig beschädigen.

TECHNISCHE DATEN

Polierer 04-700	
Parameter	Wert
Versorgungsspannung	230 V Wechselstrom
Netzfrequenz	50 Hz
Macht	710 Watt (Drucken)
Schutzklasse	II
Schutz	IPX0
Leertaufdrehzahlbereich	2000-4600 Min ⁻¹
Maximaler Durchmesser der Polierscheibe	150 mm
Pad-Durchmesser	125 mm
Spindelgröße	5/16x24 Zoll
Masse	2,71 kg
Baujahr	
04-700 bedeutet sowohl den Typ als auch die Bezeichnung der Maschine	

LÄRM- UND VIBRATIONS DATEN

Schalldruckpegel	L _{pA} = 69,1 dB (A) K= 3 dB(A)
Gemessene Schalleistung poziom	L _{WA} = 80,1 dB (A) K= 3 dB(A)
Schwingungsbeschleunigungswert	a _h = 5.896 m/s ² K = 1,5 m/s ²

Informationen zu Lärm und Vibrationen

Der vom Gerät emittierte Geräuschpegel wird beschrieben durch: den emittierten Schalldruckpegel L_{pA} und den Schalleistungspegel L_{WA} (wobei K die Messunsicherheit ist). Die vom Gerät emittierten Schwingungen werden durch den Schwingungsbeschleunigungswert ah (wobei K die Messunsicherheit ist) beschrieben.

Der emittierte Schalldruckpegel L_{pA}, der Schalleistungspegel L_{WA} und der Wert der Schwingungsbeschleunigungen ah wurden nach IEC 62841-1 gemessen. Der angegebene Schwingungspegel ah kann verwendet werden, um Geräte zu vergleichen und die Schwingungsbelastung zunächst zu beurteilen.

Das angegebene Vibrationsniveau ist nur für die grundlegenden Anwendungen des Geräts repräsentativ. Wenn das Gerät für andere Anwendungen oder mit anderen Arbeitswerkzeugen verwendet wird, kann sich der Vibrationspegel ändern. Ein höheres Maß an Vibration wird durch unzureichende oder zu seltene Wartung des Geräts beeinträchtigt. Die oben genannten Gründe können die Exposition gegenüber Vibrationen während der gesamten Betriebsdauer erhöhen.

Um die Exposition gegenüber Vibrationen genau abschätzen zu können, müssen die Zeiträume berücksichtigt werden, in denen das Gerät ausgeschaltet oder eingeschaltet, aber nicht für den Betrieb verwendet wird. Nach einer gründlichen Abschätzung aller Faktoren kann sich die Gesamtschwingungsbelastung als viel geringer erweisen.

Um den Benutzer vor den Auswirkungen von Vibrationen zu schützen, sollten zusätzliche Sicherheitsmaßnahmen eingeführt werden, wie zum Beispiel: zyklische Wartung des Geräts und der Arbeitswerkzeuge, Schutz der entsprechenden Handtemperatur und ordnungsgemäße Organisation der Arbeit.



Elektrisch betriebene Produkte dürfen nicht mit dem Hausmüll, sondern in geeigneten Einrichtungen entsorgt werden. Informationen zur Entsorgung erhalten Sie vom Händler des Produkts oder den örtlichen Behörden. Elektro- und Elektronik-Altgeräte enthalten Stoffe, die für die natürliche Umwelt nicht neutral sind. Nicht recycelte Geräte sind eine potenzielle Bedrohung für die Umwelt und die menschliche Gesundheit.

"Grupa Topex Spółka z ograniczoną odpowiedzialnością" Spółka komandytowa mit Sitz in Warschau, Ul. Pograniczna 2/4 (im Folgenden: "Grupa Topex") weist darauf hin, dass alle Urheberrechte am Inhalt dieses Handbuchs (im Folgenden: das "Handbuch"), einschließlich der Texte, Fotos, Diagramme, Zeichnungen und seiner Zusammensetzungen, ausschließlich der Topex-Gruppe gehören und unterliegen dem gesetzlichen Schutz gemäß dem Gesetz vom 4. Februar 1994 über das Urheberrecht und verwandte Schutzrechte (das Gesetzblatt von 2006 Nr. 90 Pos. 631 in der jeweils gültigen Fassung). Das Kopieren, Bearbeiten, Veröffentlichen, Modifizieren des gesamten Handbuchs und seiner einzelnen Elemente zu kommerziellen Zwecken ist ohne die schriftliche Zustimmung von Grupa Topex strengstens untersagt und kann zivil- und strafrechtlich verfolgt werden.

RU

ОРИГИНАЛЬНОЕ РУКОВОДСТВО (ПО ЭКСПЛУАТАЦИИ)

Полировальная машина 04-700

ВНИМАНИЕ: ПЕРЕД ИСПОЛЬЗОВАНИЕМ ЭЛЕКТРОИНСТРУМЕНТА ВНИМАТЕЛЬНО ПРОЧИТАЙТЕ ДАННОЕ РУКОВОДСТВО И СОХРАНИТЕ ЕГО ДЛЯ ДАЛЬНЕЙШЕГО ИСПОЛЬЗОВАНИЯ.

ПОДРОБНЫЕ ПРАВИЛА БЕЗОПАСНОСТИ

Указания по технике безопасности для шлифования, шлифования наждачной бумагой, работы с проволочными щетками и резки шлифовальным кругом.

- Этот электроинструмент можно использовать для полировки. Следует соблюдать все указания по технике безопасности, инструкции, описания и данные, прилагаемые к электроинструменту. Несоблюдение указанных ниже рекомендаций может привести к опасности поражения электрическим током, пожару и/или серьезным травмам.
- Этот электроинструмент не может использоваться в качестве обычного шлифовального станка, шлифовального станка для шлифования наждачной бумагой, шлифования проволоочной щетки и в качестве абразивного режущего устройства. Использование электроинструмента не по назначению может стать причиной опасностей и травм.
- Не следует использовать аксессуары, которые не предусмотрены и не рекомендованы производителем специально для данного устройства. Тот факт, что аксессуары можно прикрепить к электроинструменту, не является гарантией безопасного использования.
- Допустимая скорость вращения рабочего инструмента не может быть больше, чем указанная на электроинструменте максимальной скоростью вращения. Рабочий инструмент, вращающийся с более высокой, чем допустимая скорость, может сломаться, а его части отколоться.
- Внешний диаметр и толщина рабочего инструмента должны соответствовать размерам электроинструмента. Рабочие инструменты неправильного размера не могут быть достаточно прикрыты или контролироваться.
- Рабочие инструменты с резьбовым вкладышем должны точно соответствовать резьбе на шпинделе. Для рабочих инструментов, закрепляемых с помощью фланца, диаметр отверстия рабочего инструмента должен соответствовать диаметру фланца. Рабочие инструменты, которые не могут быть плотно установлены на электроинструменте, вращающемся неравномерно, очень сильно вибрируют и т.д., могут привести к потере контроля над электроинструментом.
- Ни в коем случае не используйте поврежденные рабочие инструменты. Перед каждым использованием проверяйте аксессуары. В случае падения электроинструмента или рабочего инструмента проверьте их на наличие повреждений или используйте другой неповрежденный инструмент. После того, как инструмент проверен и закреплен, электроинструмент следует включить на минуту на высокие обороты, обращая при этом внимание на то, чтобы и обслуживающее лицо и посторонние лица, находящиеся вблизи, оказались вне зоны вращения инструмента. Поврежденный инструмент чаще всего ломается именно во время такого испытания.
- Следует использовать средства индивидуальной защиты. В зависимости от типа работы следует надевать защитную маску, прикрывающую все лицо, защиту для глаз или защитные очки. При необходимости следует использовать пылезастойную маску, защиту слуха, защитные перчатки или специальный фартук, защищающий от мелких частиц истираемого и обрабатываемого материала. Следует предохранять глаза от инородных тел, возникающих во время работы. Противопылевая маска и защита органов дыхания должны отфильтровывать пыль, образующуюся во время работы. Длительное воздействие шума может привести к потере слуха.
- Следует следить за тем, чтобы посторонние лица находились на безопасном расстоянии от рабочей зоны электроинструмента. Все, кто находится вблизи работающего электроинструмента должны носить средства индивидуальной защиты. Осколки обрабатываемого предмета или треснувшие инструменты могут отколоться и нанести травму также за пределами зоны непосредственного действия.
- При выполнении работ, во время которых рабочий инструмент может попасть на скрытые электрические провода или на собственный провод, следует держать инструмент за изолированные поверхности рукоятки. Контакт с кабелем электросети может привести к передаче напряжения на металлические части электроинструмента, что может привести к поражению электрическим током.
- Сетевой кабель следует держать подальше от вращающихся рабочих инструментов. В случае потери контроля над инструментом сетевой кабель может быть разрезан или втянут, а ладонь или вся рука могут попасть во вращающийся рабочий инструмент.
- Никогда нельзя откладывать прежде чем рабочий инструмент электроинструмента полностью не остановится. Вращающийся инструмент может войти в контакт с поверхностью, на которую он положен, что может привести к потере контроля над электроинструментом.

- Запрещается переносить электроинструмент, находящийся в движении. Случайное соприкосновение одежды с вращающимся электроинструментом может привести к втягиванию и вкручиванию инструмента в тело оператора.
- Следует регулярно очищать вентиляционные отверстия электроинструмента. Вентилятор двигателя втягивает пыль в корпус, а большое скопление металлической пыли может привести к поражению электрическим током.
- Не следует использовать электроинструмент вблизи легковоспламеняющихся материалов. Искры могут воспламенить их.
- Не следует использовать инструмент, который требует использования жидких охлаждающих веществ. Использование воды или других жидких охлаждающих средств может привести к поражению электрическим током.

Отдача и соответствующие указания по безопасности

Отдача – это внезапная реакция электроинструмента на блокировку или зацепку вращающегося инструмента, такого как шлифовальный круг, шлифовальный диск, проволоочная щетка и т.д. Зацепление или блокировка приводит к внезапной остановке вращающегося рабочего инструмента. Неконтролируемый электроинструмент дернется в направлении, противоположном направлению вращения рабочего инструмента.

Если, например, шлифовальный круг заклинился или застрянет в обрабатываемом предмете, то погруженная в материал грань шлифовального круга может заблокироваться и привести к его выпадению или отдаче. Отдача шлифовального круга (в сторону оператора или от него) зависит в этом случае от направления движения шлифовального круга в месте блокировки. Кроме того, шлифовальные круги также могут сломаться.

Отдача является следствием неправильного или ошибочного использования электроинструмента. Ее можно избежать, соблюдая соответствующие меры предосторожности, описанные ниже.

- Следует держать электроинструмент крепко, а тело и руки установить в положение, позволяющее ослабить отдачу. Если в стандартное оснащение входит дополнительная рукоятка, ее следует всегда использовать, чтобы максимально контролировать силу отдачи или реактивный момент при пуске. Оператор, работающий с устройством, может справиться с рывками и явлением отдачи путем соблюдения соответствующих мер предосторожности.
- Не следует держать руки рядом с вращающимися рабочими инструментами. Рабочий инструмент в результате отдачи может повредить руку.
- Следует держаться подальше от зоны действия, в которой электроинструмент будет перемещаться во время отдачи. В результате отдачи электроинструмент перемещается в направлении, противоположном движению шлифовального круга в месте блокировки.
- Особенно осторожно следует обрабатывать углы, острые края и т.д. Нельзя допускать, чтобы рабочие инструменты отскакивали или блокировались. Вращающийся рабочий инструмент более подвержен заклиниванию при обработке углов, острых краев или при отдаче. Это может стать причиной потери контроля или отдачи.
- Не следует использовать зубчатые круги или круги для древесины. Такие рабочие инструменты часто вызывают отдачу или потерю контроля над электроинструментом.

ОСОБЫЕ УКАЗАНИЯ ПО БЕЗОПАСНОСТИ ПРИ ПОЛИРОВКЕ

Не допускайте свободного вращения неприкрепленной части полировального меха или его крепежных шурупов. Зафиксировав или обрежьте неприкрепленные крепежные шурупы. В неприкрепленные и вращающиеся крепежные шурупы могут зацепиться пальцы или они могут зацепиться за обрабатываемый предмет.

ДОПОЛНИТЕЛЬНЫЕ СОВЕТЫ ПО БЕЗОПАСНОСТИ

- В инструментах, предназначенных для крепления шлифовальных кругов с резьбовым отверстием, убедитесь, что длина резьбы шлифовального круга соответствует длине резьбы шпинделя.
- Следует закрепить обрабатываемый предмет. Закрепление обрабатываемого предмета в крепежном устройстве или тисках безопаснее, чем держать его в руке.
- Не следует прикасаться к режущим и шлифовальным кругам, пока они не остынут.
- При использовании быстроразъемного фланца следует убедиться, что внутренний фланец, установленный на шпинделе, снабжен резиновым уплотнительным кольцом и что это кольцо не повреждено. Кроме того, необходимо обеспечить чистоту поверхностей внешнего и внутреннего фланца.

- Быстростъемный фланец следует использовать только с абразивными и режущими кругами. Следует использовать только неповрежденные и правильно работающие фланцы.
- В случае мгновенного отключения питания в сети или при извлечении штепсельной вилки из розетки с выключателем в положении «включено» перед перезапуском необходимо разблокировать выключатель и установить его в выключенное положение.

ВНИМАНИЕ! Устройство предназначено для работы внутри помещений.

Несмотря на использование безопасной конструкции, использование защитных средств и дополнительных защитных средств, всегда существует остаточный риск получения травмы во время работы.

ОБЪЯСНЕНИЕ ИСПОЛЪЗУЕМЫХ ПИКТОГРАММ

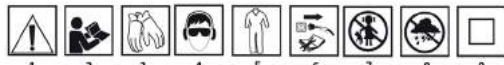

1. Внимание! Соблюдайте особые меры предосторожности.
2. **ПРЕДУПРЕЖДЕНИЕ** Прочитайте руководство по эксплуатации
3. Используйте защитные перчатки
4. Используйте средства индивидуальной защиты (защитные очки, защитные средства для слуха).
5. Используйте защитную одежду.
6. Отсоедините шнур питания перед началом операции по обслуживанию или ремонту
7. Не подпускайте детей к инструменту.
8. Предохраняйте устройство от влаги.
9. Второй класс защиты

ОПИСАНИЕ СТРАНИЦ С ГРАФИЧЕСКИМИ ИЗОБРАЖЕНИЯМИ

Приведенная ниже нумерация относится к элементам устройства, представленным на графических страницах данного руководства.

A. Описание устройства

1. Вспомогательная рукоятка типа «D»
2. Корпус двигателя
3. Корпус редуктора
4. Кнопка выключателя
5. Монтажный круг
6. Регулятор скорости
7. Защитный кожух эксцентрика

B. Отвинчивание круга

C. Ручка регулировки скорости

D. Элементы

1. Рукоятка
2. Вкручиваемая рукоятка
3. Защитный кожух эксцентрика

E. Рукоятка типа «D»

F. Элементы крепления рукоятки «D»

G. Круг

1. Место для установки гаечного ключа
- Н. **Н.Эксцентрик**
- И. **Полировальный круг**
- Ж. **Сумка для устройства**

K. Аксессуары

1. Полировальная машина - - 1 шт.
2. Вкручиваемая рукоятка - 1 шт.
3. Вспомогательная рукоятка типа «D» - 1 шт.
4. Шестигранный ключ - 1 шт.
5. Заглушки - - 2 шт.
6. Болты для рукоятки - - 2 шт.
7. Гаечный ключ - 1 шт.
8. Полировальные губки - 1 шт.

ЭКСПЛУАТАЦИЯ

Включение устройства

Следует убедиться, что переключатель находится в положении «OFF», а источник питания соответствует указанному на паспортной табличке инструмента (рис. А 4).

Следует подключить инструмент к источнику питания.

Следует переключить кнопку переключателя вперед, чтобы запустить двигатель. Чтобы остановить двигатель, следует переключить кнопку переключателя назад.

Регулировка скорости вращения

Следует отрегулировать скорость, поворачивая ручку в нижней части устройства. Положение 1 – это самая низкая рабочая скорость (2000 об/мин), а в положение 6 – самая высокая рабочая скорость (4000 об/мин). Скорость можно изменить, когда двигатель полировальной машины работает или выключен. (рис. С)

Использование полировальной машины

Если полируемый предмет небольшой и может быть перемещен вращающимся кругом полировальной машины, его следует надежно закрепить, чтобы избежать возможных травм.

Прежде чем приступить к полировке прочтите указания, прилагаемые к материалам для полировки (пасты, воски, чистящие средства и т. д.).

- Нанесите небольшое количество продукта прямо на полировальный подшоду.
- Крепко возьмитесь за полировальную машину обеими руками – одной рукой за вспомогательную рукоятку, а другой рукой за корпус двигателя.
- Затем установите полировальную машину с помощью полировального круга на рабочую поверхность и запустите полировальную машину. НИКОГДА не запускайте и не останавливайте инструмент без контакта с рабочей поверхностью.
- Двигайте полировальную машину вперед-назад круговыми движениями.
- НЕ используйте дополнительное давление. Следует позволить машине работать под нажимом собственного веса.
- Не следует смешивать продукты (воск, лак, чистящее средство и т. д.) на одной и той же подошве. Следует подобрать каждую подошву таким образом, чтобы не перепутать.
- Полировальная подошва предназначена исключительно для нанесения продукта. Следует удалить остатки продукта с помощью тряпочки.

Сборка/разборка полировального круга (рис. B, G, I)

Следует отключить инструмент от источника питания. Положить инструмент на рабочий стол подошвой вверх.

Удалить пыль с поверхности подошвы.

Вынуть новый шлифовальный круг из упаковки и установить его на шлифовальной подошве.

Чтобы снять круг, следует всунуть гаечный ключ в щель (рис. G1) и заблокировать шпиндель ключом, после чего открутить круг против часовой стрелки.

Чтобы закрепить круг, следует выполнить указанные выше действия в обратном порядке. Круг следует затянуть по часовой стрелке.

Плотно прижать полировальную губку к липучке.

Запустить инструмент и работать с кратковременным сильным нажатием, чтобы прикрепить круг к подошве.

ВНИМАНИЕ! Неправильная установка полировального круга на липучке может привести к тому, что диск выпадет с подошвы, что приведет к травме.

КОНСТРУКЦИЯ И ПРИМЕНЕНИЕ

Полировальная машина представляет собой ручной электроинструмент, работающий от однофазного коллекторного двигателя. Устройство предназначено для сухой шлифовки и полировки в основном таких поверхностей, как деревянные, металлические и пластмассовые поверхности, покрытые лаком. Регулировка скорости позволяет добиться оптимальных рабочих параметров в зависимости от используемых полировальных и шлифовальных аксессуаров.

Области его применения включают выполнение ремонтно-отделочных работ, связанных с полировкой поверхностей, особенно в автомобильной и столярной промышленности.

Устройство предназначено только для работы всухую. Не следует использовать корундовые круги с устройством.

Запрещается использовать электроинструмент не по назначению.

ТЕХОБСЛУЖИВАНИЕ И ХРАНЕНИЕ

- Электроинструмент следует хранить в сухом и недоступном для детей месте.
- Инструмент следует содержать в чистоте.
- После каждой выполненной работы следует продуть все воздушные каналы сухим сжатым воздухом. Все пластиковые детали следует очищать мягкой тканью. НИКОГДА не используйте растворители для очистки пластиковых деталей. Они могут растворить их или иным образом повредить материал.

НОМИНАЛЬНЫЕ ДАННЫЕ

Полировщик 04-700	
Параметр	Ценность
Напряжение питания	230 В переменного тока
Частота питания	50 Гц
Сила	710 Вт (печать)
Класс защиты	Второй Вопрос
Защита	IPX0

Диапазон скоростей холостого хода	2000-4600 мин ⁻¹
Максимальный диаметр полировального диска	150мм
Диаметр прокладки	125 мм
Размер шпинделя	5/16x24 дюйма
Масса	2,71 кг
Год выпуска	
04-700 означает как тип, так и обозначение машины	

ДААННЕ О ШУМЕ И ВИБРАЦИИ

Уровень звукового давления	$L_{pA} = 69,1$ дБ (А) K = 3 дБ (А)
Измеренная мощность звука поизом	$L_{WA} = 80,1$ дБ (А) K = 3 дБ (А)
Значение ускорения	$a_{rh} = 5, 896$ м/с ² K = 1,5 м/с ²

Информация о шуме и вибрации

Уровень шума, излучаемого прибором, описывается: уровнем излучаемого звукового давления L_{pA} и уровнем звуковой мощности LWA (где K — погрешность измерения). Вибрации, излучаемые прибором, описываются значением вибрационного ускорения a_h (где K — погрешность измерения).

Уровень излучаемого звукового давления L_{pA} , уровень звуковой мощности LWA и значение вибрационных ускорений a_h были измерены в соответствии с IEC 62841-1. Заявленный уровень вибрации a_h может быть использован для сравнения устройств и для первоначальной оценки воздействия вибрации.

Заявленный уровень вибрации репрезентативен только для основных применений устройства. Если устройство используется для других применений или с другими рабочими инструментами, уровень вибрации может измениться. На более высокий уровень вибрации будет влиять недостаточное или слишком редкое обслуживание устройства. Причины, приведенные выше, могут увеличить воздействие вибраций в течение всего периода эксплуатации.

Для того чтобы точно оценить воздействие вибраций, необходимо учитывать периоды, когда прибор выключен или когда он включен, но не используется для работы. После тщательной оценки всех факторов общая вибрационная экспозиция может оказаться значительно ниже.

Для того чтобы защитить пользователя от воздействия вибраций, должны быть введены дополнительные меры безопасности, такие как: циклическое обслуживание устройства и рабочих инструментов, защита соответствующей температуры рук и правильная организация работы.



Изделия с электроприводом не следует выкидывать вместе с бытовыми отходами, их необходимо утилизировать в соответствующих предприятиях. Информация об утилизации предоставляется продавцом изделия или местными властями. Ископаемое электрическое и электронное оборудование содержит вещества, которые являются вредными для окружающей среды. Не утилизируемое оборудование представляет собой потенциальную угрозу для окружающей среды и здоровья человека.

„Grupa Torhex Spółka z ograniczoną odpowiedzialnością“ Spółka komandytowa с местонахождением в Варшаве, ул. Покорнения 2/4 (далее: «Группа Торех») информирует, что все авторские права на содержание данной инструкции (далее: «Инструкция»), в том числе, среди прочего, его текст, фотографии, диаграммы, рисунки и его композиция принадлежат исключительно Группе Торех и подлежат правовой защите в соответствии с Законом об авторском праве и смежных правах от 4 февраля 1994 г. (унифицированный текст Законодательный вестник 2006 № 90 Поз. 631 с последующими изм.). Копирование, обработка, публикация и изменение в коммерческих целях всех Инструкции и ее отдельных элементов без письменного согласия Группы Торех строго запрещено и может повлечь за собой гражданскую и уголовную ответственность.

UA

ОРИГОНАЛЬНА ІНСТРУКЦІЯ (З ЕКСПЛУАТАЦІЇ)

Полірувальна машина 04-700

УВАГА: ПЕРЕД ПОЧАТКОМ ВИКОРИСТАННЯ ЕЛЕКТРОІНСТРУМЕНТА НЕОБХІДНО УВАЖНО ПРОЧИТАТИ ДАНУ ІНСТРУКЦІЮ ТА ЗБЕРЕГТИ ЇЇ ДЛЯ МАЙБУТЬОГО ВИКОРИСТАННЯ.

ДЕТАЛЬНІ ПРАВИЛА БЕЗПЕКИ

Вказівки щодо безпеки шліфування, шліфування абразивним папером, роботи з використанням дротяних щіток та різання шліфувальним диском.

- Даний електроінструмент може застосовуватися для полірування. Слід дотримуватися всіх вказівок щодо безпеки, інструкцій, описів та даних, наданих з електроінструментом. Недотримання вищезазначених рекомендацій може створювати небезпеку ураження електричним струмом, пожежу та/або тяжких травм тіла.

- Даний електроінструмент не може використовуватися як звичайна шліфувальна машина, шліфувальна машина для шліфування абразивним папером, шліфування дротяними щітками та як пристрій для різання шліфувальним диском. Застосування електроінструмента в інших, не передбачених вище шлях, може стати причиною небезпек та травм.
- Не можна використовувати допоміжне обладнання, не передбачене і не рекомендоване виробником спеціально для цього пристрою. Факт, що допоміжне обладнання вдається встановити на електроінструмент, не гарантує безпечної експлуатації.
- Допустима обертальна швидкість робочого інструмента не повинна бути нижчою, ніж вказана на електроінструменті максимальна обертальна швидкість. Робочий інструмент, що обертається з швидкістю, яка перевищує допустиму, може зламатися, а його деталі - відскочити.
- Зовнішній діаметр та товщина робочого інструмента повинні відповідати розмірам електроінструмента. Робочі інструменти невідповідного розміру не можуть бути достатньо захищеними або контрольованими.
- Робочі інструменти із вставкою з різьбою повинні підходити до гвинта на шпинделі. У випадку робочих інструментів, що закріплюються з використанням фланця, діаметр отвору робочого інструмента повинен відповідати діаметру фланця. Робочі інструменти, які не можуть бути добре встановлені на електроінструменті, обертаються нерівномірно, дуже сильно вібрують і можуть спричинити втрату контролю над електроінструментом.
- У жодному випадку не можна використовувати пошкоджені робочі інструменти. Перед кожним використанням слід перевірити допоміжне обладнання. У випадку падіння електроінструмента або робочого інструмента слід перевірити, чи вони не пошкоджені, або використати інший, непошкоджений інструмент. Якщо інструмент був перевірений і закріплений, електроінструмент слід увімкнути на хвилину на найвищій обороті, звернувши увагу на те, щоб особа, що його обслуговує, та інші особи, що знаходяться поблизу, перебували поза зоною інструмента, що обертається. Пошкоджені інструменти найчастіше ламаються у цей пробний період:
- Слід використовувати засоби індивідуального захисту. Залежно від типу роботи слід носити захисну маску, що покриває все обличчя, засоби захисту очей або захисні окуляри. У випадку необхідності слід скористатися протипиловою маскою, засобами захисту слуху, захисними рукавицями або спеціальним фартухом, що захищає від дрібних частинок матеріалу, що шліфується або обробляється. Слід захищати очі від сторонніх тіл, які піднімаються в повітря під час роботи. Протипилова маска та маска для захисту дихальних шляхів повинні фільтрувати пил, що виникає під час роботи. Вплив шуму протягом тривалого часу може спричинити втрату слуху.
- Необхідно, щоб сторонні особи перебували на безпечної відстані від зони роботи електроінструмента. Всі, хто перебуває поблизу електроінструмента, що працює, повинні використовувати засоби індивідуального захисту. Уламки предмета, що обробляється, або тріснути робочі інструменти можуть відскакувати і спричиняти травмування навіть за межами безпосередньої зони роботи електроінструмента.
- Під час виконання робіт, коли інструмент може потрапити на приховані електричні кабелі або власний кабель живлення, його слід тримати виключно за ізоляційну поверхню ручки. Контакт з кабелем електромережі може спричинити передачу напруги на металеві частини електроінструмента, що може спричинити ураження електричним струмом.
- Мережевий кабель слід тримати подальше від робочих інструментів, що обертаються. У випадку втрати контролю над інструментом мережевий кабель може бути розрізаний або втягнутий, а долоня або вся рука можуть потрапити до робочого інструмента, що обертається.
- Забороно ставити електроінструмент до повної зупинки робочого інструмента. Інструмент, що обертається, може мати контакт з поверхнею, на якій він стоїть, у зв'язку з чим може бути втрачено контроль над електроінструментом.
- Забороно переносити електроінструмент, що знаходиться в русі. Випадковий контакт одягу з робочим інструментом, що обертається, може спричинити його втягування і травмування робочим інструментом тіла особи, що його обслуговує.
- Необхідно регулярно очищувати вентиляційні отвори електроінструмента. Повітродувка двигуна втягує пил до корпусу, а значне накопичення металевого пилу може спричинити електричну небезпеку.

- Не можна використовувати електроінструмент поблизу легкозаймистих матеріалів. Іскри можуть спричинити їх займання.
- Не можна використовувати інструменти, які вимагають рідких охолоджувальних засобів. Використання води або інших рідких охолоджувальних засобів може спричинити ураження електричним струмом.

Віддача і відповідні вказівки щодо безпеки

Віддача - це негайна реакція електроінструмента на блокування або перешкоджання роботі інструмента, такого як шліфувальний диск, шліфувальна тарілка, дротана щітка тощо. Зачіплювання або заблокування призводить до різкої зупинки робочого інструмента, що обертається. Неконтрольований електроінструмент у зв'язку з цим відкидає в напрямку, протилежному до напрямку обертання робочого інструмента.

Наприклад, якщо шліфувальний диск заблокується або заклиниться в предметі, що обробляється, занурений у матеріал край диска може заблокуватися і спричинити його випадання або віддачу. Віддача шліфувального диска (у напрямку до особи, що його обслуговує, або від неї) залежить від напрямку руху шліфувального диска у місці блокування. Крім того, шліфувальний диск може зламатися.

Віддача є наслідком неправильного або забороненого способу експлуатації пристрою. Ї можна уникнути шляхом дотримання описаних нижче відповідних засобів безпеки.

- Електроінструмент слід міцно тримати, а тіло і руки розмістити у позиції, що уможливило пом'якшення віддачі. Якщо до складу стандартного обладнання входить додаткова ручка, її слід завжди використовувати, щоб мати якомога більший контроль над силами віддачі або відповідного моменту під час запуску. Особа, що здійснює обслуговування пристрою, може компенсувати різкий рух та явище віддачі шляхом дотримання відповідних заходів безпеки.
- Не можна тримати руки поблизу робочих інструментів, що обертаються. Робочий інструмент в результаті віддачі може травмувати руку.
- Необхідно перебувати подалі від зони доступу, в якій рухатиметься електроінструмент в результаті віддачі. В результаті віддачі електроінструмент переміщується у напрямку протилежно до напрямку руху шліфувального диска у місці блокування.
- З особливою обережністю слід обробляти зовнішні кути, гострі краї тощо. Слід уникати відкидання або блокування робочих інструментів. Робочий інструмент, що обертається, більше заклинюється під час обробки кутів, гострих країв або в результаті відкидання. Це може стати причиною втрати контролю або віддачі.
- Не можна використовувати диски для деревини або зубчаті диски. Робочі інструменти цього типу часто спричиняють віддачу або втрату контролю над електроінструментом.

ОСОБЛИВІ ВКАЗІВКИ ЩОДО БЕЗПЕКИ ПІД ЧАС ПОЛІРУВАННЯ

Не допускайте вільне обертання вільної частини полірувального хутра або шнурків, що його закріплюють. Заблокуйте або обріжте звисаючі шнурки закріплення. Вільні шнурки закріплення, що обертаються, можуть заплутати пальці або зачепитися за предмет, що піддається обробці.

ДОДАТКОВІ ВКАЗІВКИ ЩОДО БЕЗПЕКИ

- В інструментах, пристосованих до закріплення шліфувальних дисків з отвором з різьбою, перевірити, чи довжина гвинта шліфувального диска відповідає довжині гвинта шпінделя.
- Слід убезпечити предмет, що піддається обробці. Закріплення предмета, що обробляється, у спеціальному пристрої або в затискачі є безпечнішим, ніж тримання його в руці.
- Не можна торкатися дисків для різання та шліфування до їх повного охолодження.
- У випадку використання фланця швидкого закріплення необхідно переконатися в тому, що внутрішній фланець, встановлений на шпінделі, оснащений гумовим кільцем типу o-ring і чи це кільце не пошкоджене. Також слід подбати про те, щоб поверхня зовнішнього та внутрішнього фланця була чистою.
- Фланець швидкого закріплення слід застосовувати виключно з шліфувальними та різальними дисками. Застосовувати виключно непошкоджені фланці, що правильно працюють.
- У випадку тимчасового зникнення напруги в електричній мережі або після відключення вилки з розетки із вмикачем у позиції „увімкнений“ перед повторним увімкненням слід розблокувати вмикач і розмістити його у вимкненому положенні.

УВАГА! Обладнання призначене для роботи всередині приміщень.

Незважаючи на застосування безумовно безпечної конструкції, використання засобів індивідуального захисту та додаткових засобів захисту, завжди існує залишковий ризик отримання травм від час роботи.

ПОЯСНЕННЯ ВИКОРИСТАННЯ ПІКТОГРАМ

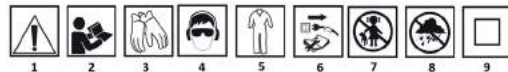

1. Увага! Слід дотримуватися особливої обережності
2. **ПОПЕРЕДЖЕННЯ** Прочитайте інструкцію з експлуатації
3. Використовуйте захисні рукавиці
4. Використовуйте засоби індивідуального захисту (захисні окуляри, засоби для захисту органів слуху)
5. Використовуйте захисний одяг
6. Перед початком виконання робіт з технічного обслуговування або ремонтом від'єднайте кабель живлення.
7. Не допускайте дітей до інструмента
8. Бережіть пристрій від вологи
9. Другий клас захисту

ОПИС ГРАФІЧНИХ СТОРІНОК

Приведена нижче нумерація стосується елементів пристрою, зображених на ілюстрації даної інструкції.

A. Опис будови

1. Додаткова ручка типу „D”
2. Корпус двигуна
3. Корпус передачі
4. Кнопка вмикача
5. Монтажний диск
6. Регулювання оборотів
7. Корпус ексцентрика

B. Відкручування диска

C. Вазиль регулювання оборотів

D. Розпізнавальні елементи

1. Рукоятка
 2. Ручка, що вкручується
 3. Корпус ексцентрика
- E. Тримач типу „D”**
- F. Монтажні елементи тримача „D”**
- G. Диск**
1. Простір для розміщення плоского ключа
- H. Н. Ексцентрик**
- I. Полірувальний диск**
- J. J. Сумка для інструментів**

K. К. Аксесуари

1. Полірувальна машина - 1 шт.
2. Ручка, що закручується - 1 шт.
3. Додаткова ручка типу „D” - 1 шт.
4. Шестигранний ключ - 1 шт.
5. Затлушки - 2 шт.
6. Болти ручки - 2 шт.
7. Плоский ключ - 1 шт.
8. Полірувальні губки - 1 шт.

ЕКСПЛУАТАЦІЯ

Увімкнення пристрою

Слід переконатися в тому, що перемикач знаходиться в положенні OFF, а джерело живлення таке саме, як на щитку пристрою (рис. A 4)

Слід підключити інструмент до джерела живлення.

Необхідно перемістити кнопку перемикача вперед, щоб запустити двигун. Перемістити кнопку перемикача назад, щоб зупинити двигун.

Регулювання обертальної швидкості

Необхідно налаштувати швидкість шляхом обертання ручки знизу пристрою. Позиція 1 забезпечує найнижчу робочу швидкість (2000 об/хв), а позиція 6 - найвищу робочу швидкість (4600 об/хв). Швидкість можна змінити, коли двигун полірувальної машини працює або коли він вимкнений. (рис. C)

Користування полірувальною машиною

Якщо предмет, що полірується, має незначні розміри і може зміщуватися диском полірувальної машини, що обертається, слід безпечно закріпити його, щоб уникнути можливих травм тіла.

Перед поліруванням ознайомтеся з інструкцією, що додається до полірувального матеріалу (пасти, віск, засоби для чистення тощо).

- Необхідно нанести незначну кількість продукту безпосередньо на полірувальну підкладку.
- Потрібно взяти полірувальну машину міцно обома руками - однією рукою за допоміжний тримач, а другою рукою - за корпус двигуна.
- Потім потрібно поставити полірувальну машину за допомогою полірувальної підкладки на робочу поверхню і запустити полірувальну машину. НЕ МОЖНА запускати або зупиняти інструмент, коли він не перебуває у контакті з робочою поверхнею.
- Перемістити полірувальну машину вперед і назад розмашистими рухами.
- НЕ потрібно застосовувати додатковий натиск. Слід дозволити полірувальній машині працювати під власною вагою.
- Не можна змішувати продукти (віск, лак, засіб для чищення тощо) на тій самій підкладці. Слід підняти кожну підкладку для уникнення помилок.
- Полірувальна підкладка призначена виключно для нанесення продукту. Слід усунути залишки продукту за допомогою ганчірки.

Монтаж/демонтаж полірувального диска (рис. В, G, I)

Слід відключити інструмент від джерела живлення. Розмістити інструмент на робочому столі з підкладкою, спрямованою догори.

Очистити пил з поверхні підкладки.

Слід витягнути новий полірувальний диск з упаковки і розмістити диск на шліфувальній підкладці.

Щоб зняти диск, вставте плоский ключ у гніздо (рис. G1) і заблокуйте шпіндель ключем, а потім відкрутіть диск у напрямку проти годинникової стрілки.

Щоб встановити диск, виконайте наведені вище дії в зворотному порядку. Затягніть диск у напрямку за годинниковою стрілкою. Міцно притисніть полірувальну губку до липучки.

Запустіть інструмент і попрацюйте з ним із сильним натиском, щоб закріпити диск на підкладці.

УВАГА! Неправильне встановлення полірувального диска на липучці може призвести до викидання диска з підкладки, що може спричинити травмування.

КОНСТРУКЦІЯ ТА ЗАСТОСУВАННЯ

Полірувальна машина – це ручний електроінструмент, що працює від однофазного колекторного двигуна. Пристрій призначений для сухого шліфування та полірування, в основному, покритих лаком поверхонь дерев'яних, металевих або пластмасових виробів. Регулювання обертової швидкості забезпечує оптимальні робочі параметри залежно від використовуваних полірувальних та шліфувальних аксесуарів.

Сфери його використання: виконання ремонтно-оздобовальних робіт, пов'язаних із поліруванням поверхонь, особливо в автомобільній та столярній промисловості.

Пристрій призначений тільки для сухої роботи. Не можна використовувати з пристроєм корундові диски.

Заборонено використовувати електроінструменти не за призначенням.

ТЕХНІЧНЕ ОБСЛУГОВУВАННЯ І ЗБЕРІГАННЯ

- Зберігайте електроінструменти в сухому місці, недоступному для дітей.
- Інструмент слід утримувати в чистоті.
- Щоразу після завершення роботи слід продувати всі повітряні канали сухим стисненим повітрям. Всі деталі з пластмаси слід очищувати м'якою ганчіркою. **НИКОЛИ** не можна використовувати розчинники для очищення деталей із пластмаси. Вони можуть розчинити або в інший спосіб пошкодити матеріал.

НОМІНАЛЬНІ ДАНІ

Полірувач 04-700	
Параметр	Цінність
Напруга живлення	230 VAC
Частота живлення	50 Гц
Міць	710 Вт (друк)
Клас захисту	II
Захист	IPX0
Діапазон швидкості простою	2000-4600 хв ⁻¹
Максимальний діаметр полірувального диска	150мм
Діаметр колодки	125 мм
Розмір шпінделя	5/16x24 Дюйми
Масового	2,71 кг
Рік випуску	

04-700 означає як тип, так і позначення машини

ДАНІ ПРО ШУМ І ВІБРАЦІЮ

Рівень звукового тиску	$L_{pA} = 69,1 \text{ дБ (A) } K = 3 \text{ дБ(A)}$
Виміряна звукова потужність позіома	$L_{WA} = 80,1 \text{ дБ (A) } K = 3 \text{ дБ(A)}$
Значення прискорення вібрації	$a_{wK} = 5, 896 \text{ м/с}^2 \text{ } K = 1,5 \text{ м/с}^2$

Інформація про шум і вібрацію

Рівень шуму, що випромінюється пристроєм, описується: рівнем звукового тиску L_{pA} , що випромінюється, і рівнем звукової потужності LWA (де K - невизначеність вимірювання). Вібрації, що випускаються пристроєм, описуються значенням прискорення вібрації a_h (де K - невизначеність вимірювання).

Рівень звукового тиску, що випромінюється L_{pA} , рівень звукової потужності LWA і значення вібраційних прискорень a_h були виміряні відповідно до IEC 62841-1. Заявлений рівень вібрації може бути використаний для порівняння пристроїв і для початкової оцінки вібраційного впливу.

Заявлений рівень вібрації є репрезентативним тільки для основних застосувань пристрою. Якщо пристрій використовується для інших застосувань або з іншими робочими інструментами, рівень вібрації може змінитися. На більш високий рівень вібрації вплине недостатнє або занадто рідкісне обслуговування пристрою. Наведені вище причини можуть збільшити вплив вібрації протягом усього періоду експлуатації.

Для того щоб точно оцінити вплив вібрації, необхідно враховувати періоди, коли пристрій вимкнено або коли він включений, але не використовується для роботи. Після ретельної оцінки всіх факторів загальний вібраційний вплив може виявитися набагато нижче.

З метою захисту користувача від впливу вібрації слід вводити додаткові заходи безпеки, такі як: циклічне обслуговування пристрою і робочих інструментів, захист відповідної температури руки і правильна організація роботи.



Продукти, що мають електричне живлення, не можна викидати разом з побутовими відходами; їх слід здавати на утилізацію у відповідні заклади. Інформацію про утилізацію можна отримати у продавця продукту або у місцевих органах влади. Використане електричне та електронне обладнання містить речовини, які не є нейтральними для природного середовища. Неперероблене обладнання становить потенційну загрозу для навколишнього середовища та здоров'я людей.

„Grupa Torhex Spółka z ograniczoną odpowiedzialnością“ Spółka komandytowa is zarejestrowanym офісом у Варшаві, вул. Полрчанна 2/4 (дані: Група Торех) інформує, що всі авторські права на вміст даної інструкції (дані: Інструкція) в тому числі на текст, розміщені фотографії, схеми, малюнки, а також її композицію, належать виключно Групі Торех і підлягають правовому захисту відповідно до закону від 4 лютого 1994 року про авторське право та суміжні права (уніфікований текст Законодавства висник 2006 № 90 Поз. 631 з подальшими змінами). Копіювання, обробка, публікування, модифікування у комерційних цілях всіх інструкцій або окремих її елементів без письмової згоди Групи Торех суворо забороняється і може спричинити притягнення до цивільної та кримінальної відповідальності.

HU EREDETI KEZELÉSI UTASÍTÁS

Csiszológép 04-700

MEGJEGYZÉS: AZ ELEKTROMOS SZERSZÁM ÜZEMELTETÉSÉNEK MEGKEZDÉSE ELŐTT FIGYELMESEN OLVASSA EL EZT AZ UTASÍTÁST, ÉS ŐRIZZE MEG A KÉSŐBBI HASZNÁLATRA.

RÉSZLETES BIZTONSÁGI ELŐÍRÁSOK

A Biztonsági útmutatások csiszolóshoz, csiszológéppal, drótkéfével végzett csiszolóshoz és kőszórókoronggal végzett vágáshoz.

- Ez az elektromos szerszám (gép) felhasználható polírozáshoz. Be kell tartani az összes biztonsági útmutatást és a géphez csatolt utasítást, leírást, adatot. Az alábbi ajánlások be nem tartása áramütés, tűz vagy súlyos sérülés veszélyével járhat.
- Ez a gép nem használható egyszerű kőszóróként, csiszológéppapíros kőszóróként, drótkéfé csiszolóshoz és mint korongos vágóberendezés. Az elektromos szerszám a tervezőtől eltérő munkákra való felhasználása veszélyeket és sérüléseket okozhat.
- Ne használjon olyan tartozékokat, amelyek a gyártó nem speciálisan ehhez a géphez javasol vagy készített. Az a tény, hogy a tartozék felszerelhető a gépre, még garantálja a biztonságos használatot.
- A használt munkaeszköz megengedett fordulatszám nem lehet kisebb, mint a gépen megadott maximális fordulatszám. A megengedett fordulatszámnál gyorsabban forgó munkaeszköz eltérhet, a részei pedig kirepülhetnek.

- A munkaeszköz külső átmérője és vastagsága feleljen meg a gép méreteinek. A nem megfelelő méretű munkaeszközök nem burkolhatók be vagy nem kontrollálhatók megfelelően.
- A menetes betételt ellátott munkaeszközök tökéletesen passzoljanak az orsó menetére. Karima használatával rögzített munkaeszközök esetén a rajtuk lévő furatnak illeszkednie kell a karima átmérőjéhez. Azok a munkaeszközök, amelyeket nem lehet pontosan rögzíteni a gépen, egyetlenül fogognak, erősen bírhatnak és a gép feletti ellenőrzés elvesztését okozhatják.
- Mindenképpen tilos sérült munkaeszközöket használni. Minden használat előtt ellenőrizze a felszerelést. Ha a gép vagy a munkaeszköz leessik, ellenőrizze, hogy nem sérült-e meg, vagy használjon sérülésmentes munkaeszközöt. Ha a munkaeszköz ellenőrzés és felszerelése, akkor a gépet járassa egy percig a legmagasabb fordulatszámon, ügyelve arra, hogy mind a kezelő, mind a külső személyek kívül legyenek a forgó munkaeszköz zónáján. A sérült munkaeszköz a legtöbbször eltörik a fenti próba során.
- Viselje a személyi védőfelszerelést. A munka jellegétől függően viseljen egész arcot takaró védőmaszkot, szemvédelmet vagy védőszemüveget. Szükség esetén használjon porvédő maszkot, hallásvédőt, védőkesztyűt vagy olyan speciális kőtenyit, amely véd a csiszolt és megmunkált anyag apró részecskéi ellen. Védeni kell a szemet a munka során keletkező, repülő idegen testek ellen. A porvédő és légutakat védő maszk szűrje ki a munka során keletkező port. A hosszantartó zajhatás halláskárosodást okozhat.
- Ügyeljen arra, hogy illetéktelen személyek csak a gép hatókörétől biztonságos távolságban tartózkodjanak. Mindenkinek, aki a működő gép közelében tartózkodik, személyi védőfelszerelést kell viselnie. A megmunkált tárgyról leváló részek vagy a törött munkaeszközök kirepülhetnek, és sérüléseket okozhatnak még a közvetlen hatókörön túlra is.
- Olyan munkák során, amikor a munkaeszköz eldugott elektromos vezetékeket vagy a saját tápkábelét is megsértheti, kizárólag a fogantyú szigetelt felületénél fogva tartsa azt. A tápkábélat vezetékével való érintkezés azzal járhat, hogy a gép fémrészei feszültség alá kerülnek, ami elektromos áramütést okozhat.
- A tápkábélt tartsa távol a forgó munkaeszközöktől. Ha elveszti uralmát a gép felett, akkor elvághatja a vagy behúzhatja a tápkábélt, de akár a tenyér vagy az egész kéz is bekerülhet a forgó munkaeszközbe.
- Soha sem szabad félretenni a gépet, amíg a munkaeszköz teljesen le nem áll. A forgó munkaeszköz érintkezése léphet azzal a felülettel, ahová félretették, emiatt elvesztheti uralmát a gép felett.
- Tilos hordozni a gépet, ha az működik. Az öltözet véletlen érintkezése a forgó munkaeszközrel azzal járhat, hogy az eszköz behúzza azt, és belefűródik a kezelő testébe.
- Rendszeresen tisztítani kell a gép szellőzőnyílásait. A motor ventilátorra beszívja a port a burkolatba, az összegyűlt fémport pedig elektromos kockázatot jelenthet.
- Tilos a gépet gyűlékony anyagok közelében használni. Ekkor a szikrák gyulladást okozhatnak.
- Ne használjon olyan munkaeszközöket, amelyek folyadékhűtést igényelnek. A víz vagy egyéb folyékony hűtőközegek használata áramütést okozhat.

Visszarugás és a megfelelő biztonsági útmutatások

- A visszarugás a gép hirtelen reakciója az olyan forgó munkaeszköz leblokkolására vagy akadályba ütközésére, mint köszűrőkorong, csiszolóányér, drótkéfe, stb. Az akadály vagy a leblokkolás a munkaeszköz hirtelen megállásához vezet. A kontrollálatlan gépet ez a munkaeszköz forgásával ellentétes irányban megrántja. Ha pl. a köszűrőkorong beragad vagy megszorul a megmunkált tárgyban, akkor az anyagba hatoló éle leblokkolhat, és visszarugást vagy a gép elejtését okozhatja. Ekkor a köszűrőkorong visszarugása (a kezelő felé vagy attól elfelé) attól függ, hogy milyen irányban mozog az a blokkolás helyén. Ezen túlmenően, a köszűrőkorongok is eltörhetnek.
- A visszarugás a gép helytelen vagy hibás használatának a következménye. A lentebb leírt óvintézkedések betartásával ez elkerülhető.
- A gépet erősen kell tartani, a testet és a kezét pedig olyan helyzetbe kell beállítani, amely lehetővé teszi a visszarugás csillapítását. Ha a standard személyi felszerelés részét képezi a kiegészítő fogantyú, akkor mindig használja, hogy minél jobban kezelni tudja a visszarugástól származó erőket vagy a beindításnál fellépő eltérítő nyomatokat. A gépet kezelő személy a megfelelő óvintézkedések betartásával kezelni tudja a rángatást és a visszarugás jelenségét.
 - Soha ne tartsa kezét a forgó munkaeszközök közelében. A munkaeszköz a visszarugás miatt kézsérülést okozhat.
 - Tartsa magát távol attól a zónától, amelyben a gép mozog a visszarugás alatt. A visszarugás hatására a gép az ellenkező

irányban mozdul el, mint amelyben a korong mozgott a leblokkolás helyén.

- Különösen óvatosan kell megmunkálni a sarkokat, éles szegélyeket, stb. Meg kell akadályozni, hogy a munkaeszközök visszapattanjanak vagy leblokkoljanak. A forgó munkaeszköz hajlamosabb megszorulni szögök, éles szegélyek megmunkálásánál, vagy ha visszapattan. Emiatt elvesztheti uralmát a gép felett, vagy az visszarúghat.
- Ne használjon fához való vagy fogazott korongot. Az ilyen típusú munkaeszközök gyakran okoznak visszarugást vagy a gép feletti uralom elvesztését.

KÜLÖNLEGES BIZTONSÁGI ÚTMUTATÓK POLÍROZÁSHOZ

Ne engedje, hogy a polírozó szörme laza részei vagy annak rögzítő zsinórijai szabadon forogjanak. Rögzítse vagy rövidítse le a laza rögzítő zsinórokat. A laza, forgó rögzítő zsinórok rátekeredhetnek az ujjra vagy beleakadhatnak a megmunkált tárgyba.

TOVÁBBI BIZTONSÁGI ÚTMUTATÓK

- Azoknál a gépeknél, amelyek alkalmasak menetes furattal kialakított köszűrőkorongok felfogására, ellenőrizze, hogy a korong menethossza megfelel-e az orsó menethosszáknak.
- A megmunkált tárgyat biztosítani kell. A megmunkált tárgy készülékben vagy szatuban való rögzítése biztonságosabb, mint amikor a kezében tartja azt.
- Tilos megérinteni a vágó- vagy köszűrőkorongokat, mielőtt lehűlnének.
- Gyorsrögzítő karima használata esetén győződjön meg arról, hogy az orsóra húzott belső karima el van-e látva o-ring típusú gumigyűrűvel, és az sértetlen-e. Ügyeljen arra is, hogy a külső és a belső karima felületét tiszták legyenek.
- Gyorsrögzítő karimát kizárólag vágó- és köszűrőkorongoknál használjon. Kizárólag sértetlen és megfelelően működő karimákat használjon.
- Ha pillanatnyi áramszünet lép fel, vagy a dugaszt úgy húzta ki a hálózati aljzatból, hogy a kapcsoló „be” állásban volt, akkor újbóli bekapcsolás előtt fel kell oldani a kapcsoló reteszelését, és „ki” állásba kell állítani.

FIGYELEM! A berendezés beltéri használatra szolgál.

Bár a berendezés konstrukciója eleve biztonságos, további biztonsági és kiegészítő védelmi eszközöket alkalmaztunk, mindig fennáll egy maradék kockázat, hogy a munkavégzés közben személyi sérülés történik.

ALKALMAZOTT PIKTOGRAMOK JELENTÉSE

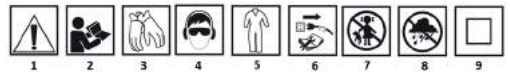

1. Figyelem! Tartsa be a különleges óvintézkedéseket.
2. **FIGYELMEZTETÉS** Olvassa el a kezelési utasítást
3. Használjon védőkesztyűt
4. Használja a személyi védőeszközöket (védőszemüveget, hallásvédőt)
5. Viseljen védőruhát
6. A karbantartási és javítási tevékenység megkezdése előtt válassza le a tápkábélt.
7. Ne engedjen gyermekeket az eszközökhöz
8. Óvja a gépet nedvesség ellen
9. Második érintésvédelmi osztály

GRAFIKUS OLDALAK LEÍRÁSA

És alábbi számozás a gépek a jelen utasítás grafikus oldalain feltüntetett elemeire vonatkozik.

- A. Felépítés leírása**
1. Kiegészítő „D” típusú fogantyú
 2. Motor burkolata
 3. Áttétel háza
 4. Kapcsoló nyomógomb
 5. Szerelőkorong
 6. Fordulatszám-szabályozás
 7. Excenter borítása
- B. Korong lecsavarása**
- C. Fordulatszám-szabályozó forgatógomb**
- D. Elemek**
1. Markolat
 2. Becsavarozott fogantyú
 3. Excenter borítása
- E. „D” típusú fogantyú**
- F. „D” típusú fogantyú szerelési elemek**
- G. Korong**
1. Hely a villáskulcs behelyezéséhez
- H. Excenter**

I. Polírozó korong J. Hordozótáska

K. Tartozékok

1. Csiszológép - 1 db.
2. Becsavarozott fogantyú - 1 db.
3. Kiegészítő „D” típusú fogantyú - 1 db.
4. Hatszögű kulcs - 1 db.
5. Záródugók - 2 db.
6. Csavarok a fogantúhoz - 2 db.
7. Villáskulcs - 1 db.
8. Polírozó szivacs - 1 db.

ÜZEMELTETÉS

A berendezés bekapcsolása

Győződjön meg arról, hogy a kapcsoló „OFF” állásban van-e, a hálózati feszültség pedig megegyezik-e a gép adattábláján megadottal (A4 ábra). Csatlakoztassa a gépet a tápforráshoz.

A motor bekapcsolásához a kapcsoló gombját állítsa előre. A gombot hátrafelé tolva a motor leáll.

Fordulatszám-szabályozás

A fordulatszám beállítása a gép alján lévő forgatógombbal történhet. Az 1 állás a legkisebb sebességnek (2000 ford./perc) felel meg, a 6 állás pedig a legnagyobbknak (4600 ford./perc). A fordulatszám mind a motor működése közben, mind kikapcsolt állapotában változtatható. (C ábra)

A csiszológép használata

Ha a polírozott tárgy kismértékű, és a forgó korong el tudja azt mozdítani, akkor biztonságosan rögzíteni kell az esetleges testi sérülések elkerülése céljából.

A polírozás megkezdése előtt ismerje meg a polírozó anyaghoz (paszták, tisztítószerek, stb.) mellékelt útmutatókat

- Vigyen fel egy kevés anyagot közvetlenül a polírozó alátételre.
- A csiszológépet tartsa erősen mindkét kézzel - egyikkel a kiegészítő fogantyút, másikkal a motorrestet.
- Ezután fektesse rá a polírozó bélést a munkafelületre, és indítsa be a gépet. SOHA ne kapcsolja be vagy állítsa le a gépet, ha az nem érintkezik a munkafelülettel.
- A csiszológépet lendületes mozdulattal mozgassa előre és hátra.
- NE alkalmazson kiegészítő nyomóerőt. Engedje, hogy a csiszológép a saját súlya alatt működjön.
- Tilos keverni a termékeket (viasz, lakk, tisztítószer, stb.) ugyanazon az alátélen. Mindegyik alátétet
- A polírozó alátét csak a termék felhordására szolgál. A termék maradékait törölruhával távolítsa el.

Polírozó korong fel- és leszerelése (B, G, I ábra)

Válassa le a gépet a tápforrásról.

Helyezze a gépet a munkasztárla úgy, hogy az alátét felfelé álljon.

Távolítsa el a port az alátét felületéről.

Vegyen elő új csiszológörongot a csomagolásból, és helyezze azt a csiszoló alátételre.

A korong levételéhez tolja be a része a villáskulcsot (G1 ábra), és fogja le az orsót, majd csavarja le a korongot az óramutató járásával ellentétes irányban.

A korong felerősítéséhez a fenti műveleteket kell elvégezni fordított sorrendben. A korongot az óramutató járásának irányában húzza meg.

A polírozó szivacsot erősen szorítsa rá a tépőzárra.

Kapcsolja be a gépet, és rövid időre szorítsa rá a felületre, hogy rögzítse a korongot az alátételhez.

FIGYELEM! A polírozó korong nem megfelelő felhelyezése a tépőzárra okoz járhat, hogy a tárcsa lerepül az alátétől, és testi sérülést okoz.

FELÉPÍTÉS ÉS FELHASZNÁLÁS

A csiszológép egy elektromos kéziszerszám, amelyet egyfázisú kommutátoros motor hajt. A gép főként fa, fém vagy műanyag termékek lakkréggel bevont felületének száraz csiszolására és polírozására szolgál. A fordulatszám-szabályozás biztosítja az optimális üzemi paramétereket, a felhasznált polírozó-csiszoló tartozékoktól függően.

Felhasználási területe a felületek polírozásával kapcsolatos felújítási és kikészítési munkák elvégzése, különösen az autójavító és asztalos ágazatban.

A gép kizárólag száraz munkavégzésre szolgál. Ne használja a gépet korundkorongokkal.

Tilos a gépet rendeltetésétől eltérően használni.

KARBANTARTÁS ÉS TÁROLÁS

- A gépet száraz helyen, gyermekek elől elzárva kell tárolni.
- A gépet tiszta állapotban kell tartani.
- A munka végeztével mindig fúvassa ki száraz sűrített levegővel az összes légszűrőt. A műanyag alkatrészeket finom kefével kell tisztítani. SOHA ne használjon oldószereket a műanyag alkatrészek

tisztítására. ezek oldhatják vagy egyéb módon károsíthatják a műanyagot.

NEVLEGES ADATOK

Polírozó 04-700	
Paraméter	Érték
Tápfeszültség	230 VAC
Teljesítményfrekvencia	50 Hz
Hatalom	710 watt (nyomtatás)
Védelmi osztály	II
Védelem	IPX0
Alapjáratú fordulatszám-tartomány	2000-4600 ^{perc⁻¹}
A polírozó tárcsa legnagyobb átmérője	150mm
Pad átmérője	125 mm
Orsó mérete	5/16x24 hüvelyk
Tömeg	2,71 kg
A gyártás éve	

04-700 a gép típusát és megnevezését egyaránt jelenti

ZAJRA ÉS REZGÉSEKRE VONATKOZÓ ADATOK

Hangnyomásszint	LpA = 69,1 dB(A) K= 3 dB(A)
Hangteljesítményszint	LWA = 80,1 dB(A) K= 3 dB(A)
Rezgésgyorsulás értéke	ah = 5,896 m/s ² K= 1,5 m/s ²

A mért zajterleket meghatározása a EN 60745 szabvány szerint történt. A gép által kibocsátott zajszintet a LpA hangnyomásszint és a LwA hangteljesítményszint írja le (ahol K a mérési bizonytalanságot jelöli). A gép által kibocsátott rezgéseket aRezgésgyorsulás értéke jellemzi (ahol K a mérési bizonytalanságot jelöli).

A gép A skála szerint meghatározott kibocsátott zajszintet standard értéke: hangnyomásszint 91 dB(A); hangteljesítményszint 102 dB(A).

A jelen utasításban megadott LpA hangnyomásszint, LwA hangteljesítményszint és aRezgésgyorsulás értékek mérése az EN 62841-1 szabvány szerint történt. A megadott aRezgésszint felhasználható gépek összehasonlítására és a rezgéseknek való kitettség előzetes értékelésére.

A megadott rezgésszint csak a gép alapvető alkalmazásaira nézve reprezentatív. Ha a gépet más célokra vagy eltérő munkavégző eszközökkel használják, akkor a rezgésszint eltér lehet. A gép elegenden vagy túl ritka karbantartásra magasabb rezgésszintet okozhat. A fenti okok miatt a munkaidő egésze alatt nagyobb lehet a rezgéseknek való kitettség.

A rezgéseknek való kitettség pontos becslése céljából figyelembe kell venni azokat az időszakokat, amikor a gép ki van kapcsolva, vagy be van kapcsolva, de nem végrehel vele munkát. Az összes tényező pontos becslése után kiderülhet, hogy az összesített kitettség jóval alacsonyabb.

A kezelőnek a rezgések következményei ellen való védelem céljából járulékos biztonsági intézkedéseket kell bevezetni, mint pl. a gép és a munkavégző eszközök rendszeres karbantartása, a kéz megfelelő hőmérésleltének a biztosítása és megfelelő munkaszervezés.



Az elektromosan táplált termékeket tilos a háztartási hulladékok között elhelyezni, hanem ártalmatlanításra át kell azokat azni a megfelelő üzemeknek. Az ártalmatlanításról az eladótól vagy a helyi hatóságoktól kaphat információt. A használt elektromos és elektronikus felszerelések a természeti környezetre nézve nem semleges anyagokat tartalmaz. Az újraterelgozásra nem kerülő felszerelés potenciális veszélyt jelent a környezeti és az emberek egészsége számára.

A „Toxep Csoport Korlátolt felelősségű társaság” Betéti társaság [„Grupa Toxep Spółka z ograniczoną odpowiedzialnością” Spółka komandytowa], székhelye: Warszawa, ul. Pograniczna 2/4 (továbbiakban: „Toxep Csoport”) közli, hogy a jelen utasítás (továbbiakban: „Utasítás”) tartalmazta kapcsolatos mindenemű szerzői jogok, beleértve a szövegbe, benne lévő fényképekre, vázlatokra, rajzokra, valamint kialakítására vonatkozókat, kizárólagosan a Toxep Csoportot illetik meg, és jogi védelem alatt állnak, a szerzői jogról és szerzői jogokról szóló 1994. február 4-i törvény (Hiv. Közlöny, 2006. évi 90 sz., 631. tétel a későbbi változtatások) szerint. Az Utasítás egészének és egyes részeinek a másolása, feldolgozása, publikálása, módosítása kereskedelmi célokból a Toxep Csoport írásos beleegyezése nélkül szigorúan tilos, polgári és büntetőjogi felelősségre vonást vonhat maga után.

RO MANUAL DE TRADUCERE (UTILIZATOR)

Lustruit 04-700

NOTĂ: ÎNAINTE DE A UTILIZA UN INSTRUMENT DE ALIMENTARE, VALĂ RUGĂM SĂ CITIȚI CU ATENȚIE ACEST MANUAL ȘI SĂ-L SALVAȚI PENTRU UTILIZARE ULTERIOARĂ.

NORME DETALIATE DE SIGURANȚĂ

Sfaturi de siguranță pentru măcinare, șmirghel șmirghel, lucrul cu perii de sarmă și tăierea cu o roată de șlefuire.

• Acest instrument de putere poate fi utilizat numai pentru lustruire. Trebuie respectate toate instrucțiunile, instrucțiunile,

descrierile și datele de siguranță furnizate împreună cu instrumentul electric. Nespectarea următoarelor recomandări poate prezenta un risc de șoc electric, incendiu și/sau rănire gravă.

- **Acest instrument de putere** nu poate fi folosit ca un polizor regulat, o mașină de șmirghel de șmirghel, o mașină de șlefuit perie de sârmă și un dispozitiv de șlefuire. Utilizarea unui instrument electric pentru o activitate de lucru nespecificată poate provoca pericole și vătămări.
- **Nu utilizați** accesoriile care nu sunt furnizate și recomandate de producător special pentru acest dispozitiv. Faptul că atașamentul poate fi montat pe un instrument de alimentare nu este o garanție a utilizării în condiții de siguranță.
- **Viteza de rotație admisă** a instrumentului de lucru utilizat nu trebuie să fie mai mică decât viteza maximă indicată pe instrumentul de alimentare. Instrumentul de lucru, care se rotește la o viteză mai mare decât cea admisă, se poate rupe și părțile sale se pot îndoii.
- **Diametrul exterior și grosimea sculei de lucru** trebuie să corespundă dimensiunilor sculei electrice. Unelele de lucru de dimensiuni greșite nu trebuie să fie suficiente de învelite sau controlate.
- **Instrumentele de lucru** cu o inserție filetată trebuie să se potrivească exact pe file ax. În cazul uneltelor de lucru cu flanșă, diametrul deschiderii instrumentului de lucru trebuie să fie egal cu diametrul flanșei. Unelele de lucru care nu pot fi montate exact pe un instrument de alimentare se rotește neuniform, vibrează foarte puternic și pot provoca o pierdere a controlului asupra sculei de alimentare.
- **În nici un caz nu ar trebui să utilizați** instrumente de lucru deteriorate. Înainte de fiecare utilizare, instrumentele trebuie inspectate. Dacă un instrument de alimentare sau un instrument de lucru cade, verificați dacă există deteriorări sau utilizați un alt instrument nedeteriorat. Dacă instrumentul a fost verificat și fixat, instrumentul de alimentare trebuie pornit timp de un minut la cea mai mare viteză, având grijă ca operatorul și trecătorii din vecinătate să se afle în afara zonei instrumentului rotativ. Instrumentele deteriorate se sparg cel mai adesea în această perioadă de încercare.
- **Purtați echipament individual de protecție.** În funcție de tipul de muncă, purtați o mască de protecție care acoperă întreaga față, protecția ochilor sau ochelarii de protecție. Dacă este necesar, utilizați o mască de praf, protecție auditivă, mănuși de protecție sau un șort special, protejând împotriva particulelor mici de material abraziv și prelucrat. Este necesar să se protejeze ochii de corpurile străine din aer formate în timpul lucrului. Praful și masa de protecție respiratorie trebuie să filtreze praful generat în timpul funcționării. Impactul zgomotului pe o perioadă mai lungă de timp poate duce la pierderea auzului.
- **Ar trebui să se asigure** că cei din afară se află la o distanță sigură de zona de gamă a sculei electrice. Oricine se află în apropierea unei scule electrice de lucru trebuie să utilizeze echipament individual de protecție. Cioburile piesei de prelucrat sau uneltelor de lucru crăpate pot cipa și provoca vătămări chiar și în afara zonei de acțiune imediată.
- **Atunci când se efectuează lucrări în cazul în care instrumentul ar putea întâlni fire electrice ascunse sau propriul cablu de alimentare, acestea ar trebui să fie deținute** numai de suprafețele izolate ale mânerului. Contactul cu firul de alimentare poate provoca transferul tensiunii în părțile metalice ale sculei electrice, ceea ce ar putea provoca un șoc electric.
- **Păstrați cablul de alimentare departe de instrumentele de lucru rotative.** În cazul pierderii controlului asupra instrumentului, firul de alimentare poate fi tăiat sau tras, iar mâna sau întreaga mână poate intra în instrumentul de lucru rotativ.
- **Nu puneți niciodată în jos instrumentul de alimentare înainte ca instrumentul de lucru să se oprească complet.** Un instrument rotativ poate intra în contact cu suprafața pe care este depus, ceea ce vă poate face să pierdeți controlul instrumentului de alimentare.
- **Nu mișcați un instrument de alimentare care este în mișcare.** Contactul accidental al îmbrăcămintei cu un instrument de lucru rotativ poate determina tragerea și forarea instrumentului de lucru în corpul operatorului.
- **Este necesar să curățați în mod regulat golurile de ventilație** ale uneltelor electrice. Sulfanta cu motor atrage praful în carcasa, iar o acumulare mare de praf metalic poate provoca un pericol electric.
- **Nu utilizați o unealtă de alimentare** în apropierea materialelor inflamabile. Scântelele le pot face să se aprindă.
- **Nu utilizați instrumente care necesită lichide lichide de răcire.** Utilizarea apei sau a altor lichide de răcire poate duce la șocuri electrice.

Recul și sfaturi de siguranță adecvate

Reculul este reacția bruscă a unui instrument de alimentare pentru a bloca sau a manipula un instrument rotativ, cum ar fi o roată de șlefuire, o placă de șlefuire, o perie de sârmă etc. Agățarea sau blocarea duce la o oprire bruscă a instrumentului de lucru rotativ. Un instrument de alimentare necontrolat va fi astfel smuls în direcția opusă direcției de rotație a instrumentului de lucru.

Atunci când, de exemplu, o roată de șlefuire se blochează sau se blochează în piesa de prelucrat, marginea roții de șlefuire scufundată în material poate deveni blocată și o poate face să cadă sau să reculeze. Revenirea roții (spre sau spre operator) depinde apoi de direcția mișcării roții la locul blocării. În plus, roțile de șlefuire se pot rupe, de asemenea. Reculul este o consecință a utilizării necorespunzătoare sau eronate a unui instrument de alimentare. Aceasta poate fi evitată prin luarea măsurilor de precauție adecvate descrise mai jos.

- **Instrumentul de alimentare trebuie** ținut ferm, iar corpul și mâinile trebuie plasate într-o poziție care vă permite să înmuiați reculul. Dacă o mandrină auxiliară este inclusă ca standard, aceasta ar trebui să fie întotdeauna utilizată pentru a avea cât mai mult control posibil asupra forțelor reculului sau asupra momentului conductiv în timpul pornirii. Persoana care operează dispozitivul poate controla și reculul prin luarea măsurilor de precauție adecvate.
- **Nu vă țineți niciodată mâinile lângă instrumentele de lucru rotative.** Instrumentul de lucru poate răni mâna ca urmare a reculului.
- **Stai departe de zona de gamă** în cazul în care instrumentul de alimentare se va deplasa în timpul recul. Ca urmare a reculului, instrumentul de alimentare se mișcă în direcția opusă mișcării roții de șlefuire la locul de blocare.
- **Colțurile, marginile ascuțite etc.** trebuie manipulate cu o atenție deosebită. Instrumentele de lucru ar trebui să fie împiedicate să fie reflectate sau blocate. Un instrument de lucru rotativ este mai predispus la bruiaj atunci când se prelucreează unghiuri, muchii ascuțite sau când este reflectat. Acest lucru poate provoca pierderea controlului sau recul.
- **Nu folosiți lemn sau discuri dințate.** Instrumentele de lucru de acest tip cauzează adesea recul sau pierderea controlului asupra instrumentului de alimentare.

SFATURI SPECIFICE DE SIGURANȚĂ PENTRU LUSTRIERE

Nu permiteți ca partea liberă a blănii de lustruire sau a cablurilor de fixare a acesteia să se rotească liber. Blocajii sau tăiați cablurile de fixare libere. Cablurile de fixare libere și rotative vă pot încurca degetele sau vă pot agăța de piesa de prelucrat.

SFATURI SUPLIMENTARE DE SIGURANȚĂ

- În uneltelor concepute pentru a fixa roțile de șlefuire cu o gaură de filet, verificați dacă lungimea firului roții de șlefuire este potrivită pentru lungimea firului axului.
- Piesa de prelucrat trebuie fixată. Fixarea piesei de prelucrat într-un dispozitiv de prindere sau viciu este mai sigură decât să o țineți în mână.
- **Nu atingeți** discurile de tăiere și măcinare până când nu s-au răcit.
- Dacă se utilizează o flanșă cu eliberare rapidă, asigurați-vă că flanșa interioară montată pe ax este echipată cu un inel O din cauciuc și că acest inel nu este deteriorat. De asemenea, trebuie avut grijă ca suprafețele flanșei exterioare și ale flanșei interioare să fie curate.
- Flanșa cu eliberare rapidă trebuie utilizată numai cu discuri abrazive și de tăiere. Utilizați numai flanșe nedeteriorate și care funcționează corect.
- În cazul unei pene temporare de curent la rețea sau după scoaterea dopului din priză de alimentare cu comutatorul în poziția "pornit", comutatorul trebuie deblocat și setat în poziția oprită înainte de a reporni.

REMARCA! Dispozitivul este utilizat pentru lucrul în interior.

În ciuda utilizării unui design care este sigur prin proiectare, utilizarea măsurilor de protecție și a măsurilor de protecție suplimentare, există întotdeauna riscul de rănire reziduală în timpul funcționării.

EXPLICAREA PICTOGRAMELOR UTILIZATE

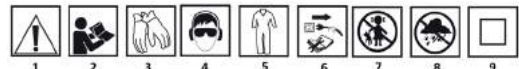

1. Remarca! Luați măsuri speciale de precauție
2. **AVERTISMENT** Citiți manualul de utilizare
3. Purtați mănuși de protecție
4. Utilizați echipament individual de protecție (ochelari de protecție, mijloace de protecție auditivă)
5. Utilizați îmbrăcăminte de protecție
6. Deconectați cablul de alimentare înainte de a începe întreținerea sau repararea
7. Nu permiteți copiilor să intre în instrument

8. Protejați-vă dispozitivul de umiditate
9. A doua clasă de protecție

DESCRIEREA PAGINILOR GRAFICE

Următoarea numerotare se referă la elementele dispozitivului afișate pe paginile grafice ale acestui manual.

A. Descrierea construcției

1. Mâner suplimentar de tip "D"
2. Carcasa motorului
3. Carcasa angrenajului
4. Butonul Comutare
5. Scut de asamblare
6. Controlul vitezei
7. Scut de excentricitate

B. Deșurubarea discului

C. Buton de control al vitezei

D. Elemente

1. Mâner
2. Mâner înșurubat
3. Scut de excentricitate

E. Mâner de tip "D"

F. Elemente de montare ale suportului "D"

G. Scut

1. Spațiu pentru introducerea unei chei plate

H. Excentricitate

I. Lustruirea discului

J. Geantă pentru dispozitive

K. Accesorii

1. Lustruit - 1 buc.
2. Mâner înșurubat - 1 buc.
3. Mâner de tip suplimentar "D" - 1 buc.
4. Cheie Hexagon - 1 buc.
5. Capace de capăt - 2 buc.
6. Șuruburi de mâner - 2 buc.
7. Cheie plată - 1 buc.
8. Bureți de lustruire - 1 buc.

OPERAȚIE

Pornirea dispozitivului

Asigurați-vă că **comutatorul** se află în poziția "OPRIT" și că sursa de alimentare este aceeași cu cea specificată pe placa de identificare a instrumentului. (Fig. A 4)

Conectați instrumentul la o sursă de alimentare.

Comutați butonul de comutare înainte pentru a porni motorul. Prin mutarea butonului de comutare înapoi pentru a opri motorul.

Controlul vitezei

Reglați viteza prin rotirea butonului din partea inferioară a dispozitivului. Poziția 1 oferă cea mai lentă viteză de operare (2000 rpm) și poziția 6 cea mai rapidă viteză de operare (4600 rpm). Viteza poate fi schimbată atunci când motorul polizorului funcționează sau când este oprit. (Fig.C)

Utilizarea polizorului

- Dacă obiectul lustruit are dimensiuni mici și poate fi mutat de un disc de lustruit rotativ, acesta trebuie ancorat în siguranță pentru a evita posibilele leziuni.
- Înainte de a continua cu lustruirea, trebuie să vă familiarizați cu instrucțiunile furnizate cu materialul de lustruire (paste, ceară, agenți de curățare etc.).
- Aplicați o cantitate mică de produs direct pe tamponul de lustruire.
- Prindeți polizorul ferm cu ambele mâini - o mână pe mânerul auxiliar și cealaltă mână în spatele corpului motorului.
- Apoi setați polizorul cu un tampon de lustruire pe suprafața de lucru și porniți polizorul. NU porniți sau opriți niciodată instrumentul atunci când nu este în contact cu suprafața de lucru.
- Mutați polizor înainte și înapoi într-o mișcare zdrobitoare.
- NU utilizați presiune suplimentară. Polizorul ar trebui să fie lăsat să lucreze sub propria greutate.
- Nu amestecați produsele (ceară, lac, agent de curățare etc.) pe același tampon. Asigurați-vă că pentru a se potrivea fiecare masina de spalat pentru a preveni mix-up-uri.
- Plăcuța de lustruire este destinată numai aplicării produsului. Îndepărtați reziduurile de produse cu o cârpă.

Montajul/dezasamblarea discului de lustruire (smochin.B, G, I)

- Instrumentul trebuie deconectat de la sursa de alimentare.
- Așezați instrumentul pe masa de lucru cu pad-ul orientat în sus.
- Curățați praful de pe suprafața tamponului.
- Deschideți un nou disc abraziv din rolă și poziționați discul pe tamponul de măcinare.

- Pentru a dezambla cadranul, introduceți cheia plată în fantă (Fig. G1) și blocați axul cu cheia și apoi deșurubați cadranul în sens invers acelor de ceasornic.
- Pentru a repara discul, efectuați acțiunile de mai sus în ordine inversă. Strâng cadranul în sensul acelor de ceasornic.
- Apăsăți ferm buretele de poloneză împotriva Velcro.
- Rulați instrumentul și acționați-l temporar cu presiune puternică pentru a atașa discul la mașina de spălat.

REMARCA! Instalarea incorectă a discului de lustruire pentru curea poate provoca scoaterea discului din tampon, provocând leziuni.

CONSTRUCȚIE ȘI APLICARE

- Polizorul este un instrument de putere portabil acționat de un motor de comutare monofazat. Dispozitivul este conceput pentru măcinarea și lustruirea uscată, în principal a suprafețelor acoperite cu lac de produse din lemn, metal sau plastic. Controlul vitezei permite parametri optimi de funcționare în funcție de accesoriile de lustruire și șlefuire utilizate.
- Domeniile de utilizare a acestuia sunt executarea lucrărilor de renovare și finisare legate de lustruirea suprafețelor, în special în industria auto sau tâmplărie.

Dispozitivul este destinat numai funcționării uscate. Nu utilizați discuri de corindon cu dispozitivul.

Nu utilizați instrumentul de alimentare incorect.

MENTENANȚĂ ȘI DEPOZITARE

- Instrumentul de alimentare trebuie depozitat dintr-un loc uscat și la îndemâna copiilor.
- Instrumentul trebuie păstrat curat.
- După fiecare lucrare finalizată, suflați toate conductele de aer cu aer comprimat uscat. Toate piesele din plastic trebuie curățate cu o cârpă delicată. NU utilizați niciodată solvenți pentru a curăța piesele din plastic. Acestea pot, eventual, să dizolve sau să deterioreze în alt mod materialul.

DATE TEHNICE

Lustruit 04-700	
Parametru	Valoare
Tensiunea de alimentare	230 VAC
Frecvența puterii	50 Hz
Putere	710 wați (Imprimare)
Clasa de protecție	II
Protecție	IPX0
Intervalul de viteză la ralanți	2000-4600 ^{min-1}
Diametrul maxim al discului de lustruire	150mm
Diametrul pad-ului	125 mm
Dimensiunea axului	5/16x24 inci
Masă	2,71 kg
Anul de fabricație	
04-700 înseamnă atât tipul, cât și denumirea mașinii	

DATE PRIVIND ZGOMOTUL ȘI VIBRAȚIILE

Nivelul presiunii acustice	$L_{pA} = 69,1dB(A) K = 3dB(A)$
Poziom de putere acustică măsurată	$L_{wA} = 80,1dB(A) K = 3dB(A)$
Valoarea accelerației vibrațiilor	$a_{h1} = 5.896 m/s^2 K = 1,5 m/s^2$

Informații privind zgomotul și vibrațiile

Nivelul de zgomot emis de dispozitiv este descris de: nivelul presiunii acustice emise L_{pA} și nivelul de putere acustică LWA (unde K este incertitudinea de măsurare). Vibrațiile emise de dispozitiv sunt descrise de valoarea accelerației vibrațiilor ah (unde K este incertitudinea de măsurare).

Nivelul de presiune acustică emis L_{pA} , nivelul de putere acustică LWA și valoarea accelerațiilor vibrațiilor ah au fost măsurate în conformitate cu IEC 62841-1. Nivelul de vibrație declarat ah poate fi utilizat pentru a compara dispozitivele și pentru a evalua inițial expunerea la vibrații.

Nivelul de vibrație declarat este reprezentativ numai pentru aplicațiile de bază ale dispozitivului. Dacă dispozitivul este utilizat pentru alte aplicații sau cu alte instrumente de lucru, nivelul vibrațiilor se poate schimba. Un nivel mai ridicat de vibrații va fi afectat de întreținerea insuficientă sau prea rară a dispozitivului. Motivele prezentate mai sus pot crește expunerea la vibrații pe întreaga perioadă de funcționare.

Pentru a estima cu exactitate expunerea la vibrații, este necesar să se țină seama de perioadele în care dispozitivul este oprit sau când este pornit, dar nu este utilizat pentru funcționare. După o estimare amănunțită a tuturor factorilor, expunerea totală la vibrații se poate dovedi a fi mult mai mică.

Pentru a proteja utilizatorul de efectele vibrațiilor, ar trebui introduse măsuri de siguranță suplimentare, cum ar fi: întreținerea ciclică a dispozitivului și a instrumentelor de lucru, protecția temperaturii corespunzătoare a mâinii și buna organizare a muncii.



Produsele alimentare electrice nu trebuie aruncate împreună cu deșeurile menajere, ci trebuie aruncate în instalații adecvate. Informațiile privind eliminarea sunt furnizate de distribuitorul produsului sau de autoritatea locală. Deșeurile de echipamente electrice și electronice conțin substanțe care nu sunt neutre pentru mediul natural. Echipamentele nereciclate reprezintă o potențială amenințare pentru mediu și sănătatea umană.

"Grupa Topex Spółka z ograniczoną odpowiedzialnością" Spółka komandytowa cu sediul social în Varșovia, ul. Pograniczna 2/4 (în continuare: "Grupa Topex") informază că toate drepturile de autor asupra conținutului acestui manual (în continuare: "Manualul"), inclusiv textul, fotografiile, diagramele, desenele și compozițiile sale aparțin exclusiv grupului Topex și sunt supuse protecției juridice în conformitate cu Legea din 4 februarie 1994 privind drepturile de autor și drepturile conexă (adică Jurnalul de legi din 2006 nr. 90 articolul 631, cu modificările ulterioare). Copierea, traducerea, publicarea, modificarea în scopuri comerciale a întregului manual și a elementelor sale individuale, fără consimțământul exprimat în scris de Grupa Topex, este strict interzisă și poate duce la răspundere civilă și penală.

CZ PŘEKLAD (UŽIVATELSKÝ) MANUÁL

Leštička 04-700

POZNÁMKA: PŘED POUŽITÍM ELEKTRICKÉHO NÁŘADÍ SI POZORNĚ PŘEČTĚTE TUTO PŘÍRUČKU A ULOŽTE JI PRO DALŠÍ POUŽITÍ.

PODROBNÁ BEZPEČNOSTNÍ PRAVIDLA

Bezpečnostní typy pro broušení, broušení brusného papíru, práci s drátěnými kartáči a řezání brusným kotočcem.

- **Toto elektrické nářadí lze použít pouze k leštění.** Musí být drženy všechny bezpečnostní pokyny, pokyny, popisy a údaje dodané s elektrickým nářadím. Nedodržení následujících doporučení může představovat riziko úrazu elektrickým proudem, požáru a/nebo vážného zranění.
- **Toto elektrické nářadí nelze použít jako běžnou brusku, brusku brusného papíru, drátěnou kartáčovou brusku a brusku.** Použití elektrického nářadí pro nezamýšlenou pracovní činnost může způsobit nebezpečí a zranění.
- Nepoužívejte příslušenství, které není poskytováno a doporučeno výrobcem speciálně pro toto zařízení. Skutečnost, že nástavec lze namontovat na elektrické nářadí, není zárukou bezpečného používání.
- **Přípustné otáčky použitého pracovního nástroje nesmějí být menší než maximální otáčky udávané na elektrickém nářadí.** Pracovní nástroj, který se otáčí rychlostí vyšší, než je přípustná rychlost, se může zlomit a jeho části se mohou třítit.
- Vnější průměr a tloušťka pracovního nástroje musí odpovídat rozměrům elektrického nářadí. Pracovní nástroje nesprávných rozměrů nesmí být dostatečně opláštěny nebo ovládnány.
- Pracovní nástroje se závitovou vložkou musí přesně odpovídat závitů na vřetenu. U přírubových pracovních nástrojů musí být průměr otvoru pracovního nástroje přizpůsoben průměru příruby. Pracovní nástroje, které nelze přesně namontovat na elektrické nářadí, se otáčejí nerovnoměrně, velmi silně vibrují a mohou způsobit ztrátu kontroly nad elektrickým nářadím.
- **V žádném případě byste neměli používat poškozené pracovní nástroje.** Před každým použitím musí být přístrojové vybavení zkontrolováno. Pokud elektrické nebo pracovní nářadí spadne, zkontrolujte, zda nedošlo k poškození, nebo použijte jiný nepoškozený nástroj. Pokud byl nástroj zkontrolován a upevněn, mělo by být elektrické nářadí zapnuto po dobu jedné minuty při nejvyšší rychlosti, přičemž je třeba dbát na to, aby obsluha a kolemjdoucí v okolí byli mimo zónu rotujícího nástroje. Poškozené nástroje se během této zkušební doby nejčastěji rozbijí.
- Používejte osobní ochranné prostředky. V závislosti na typu práce noste ochrannou masku pokrývající celý obličej, ochranu očí nebo ochranné brýle. V případě potřeby použijte masku proti prachu, ochranu sluchu, ochranné rukavice nebo speciální zástěru, která chrání před malými částicemi abrazivního a zpracovaného materiálu. Je nutné chránit oči před vzdušnými cizími tělesy vytvořenými během práce. Ochranná maska proti prachu a dýchacích cívky nesmí filtrovat prach vznikající během provozu. Dopad hluku po delší dobu může vést ke ztrátě sluchu.
- **Je třeba dbát na to, aby se cizinci nacházeli v bezpečné vzdálenosti od zóny dosahu elektrického nářadí.** Každý, kdo se nachází v blízkosti funkčního elektrického nářadí, musí používat osobní ochranné prostředky. Střepty obrobků nebo prasklé pracovní nástroje se mohou třítit a způsobit zranění i mimo bezprostřední oblast dosahu.
- Při provádění prací, kdy by se nástroj mohl setkat se skrytými elektrickými vodiči nebo vlastním napájecím kabelem, by měly být drženy pouze izolovanými povrchy rukojetí. Kontakt se síťovým vodičem může způsobit přenos napětí do kovových částí elektrického nářadí, což by mohl způsobit úraz elektrickým proudem.

- Udržujte síťový kabel mimo dosah otáčejících se pracovních nástrojů. V případě ztráty kontroly nad nástrojem může být síťový drát přerušit nebo vytážen a ruka nebo celá ruka se může dostat do rotujícího pracovního nástroje.
- **Nikdy** neodkládejte elektrické nářadí dřívě, než se pracovní nástroj úplně zastaví. Rotující nástroj může přijít do styku s povrchem, na kterém je uložen, což může způsobit ztrátu kontroly nad elektrickým nářadím.
- Nepohybujte elektrickým nářadím, které je v pohybu. Náhodný kontakt odvětví s rotujícím pracovním nástrojem může způsobit, že se pracovní nástroj zatáhne a vytrhne do těla obsluhy.
- **Je nutné** pravidelně čistit větrací mezeru elektrického nářadí. Dmýchadlo motoru nasává prach do pozdřera a velké nahromaděné kovového prachu může způsobit elektrické nebezpečí.
- **Nepoužívejte** elektrické nářadí v blízkosti hořlavých materiálů. Jiskry mohou způsobit jejich vznícení.
- **Nepoužívejte** nástroje, které vyžadují kapalně chladičí kapaliny. Použití vody nebo jiných kapalin chladičích kapalin může vést k úrazu elektrickým proudem.

Zpětný ráz a vhodné bezpečnostní typy

Zpětný ráz je náhlá reakce elektrického nářadí na zablokování nebo manipulaci s rotujícím nástrojem, jako je brusný kotočec, brusná deska, drátěný kartáč atd. Zaháknutí nebo uzamčení vede k náhlému zastavení rotujícího pracovního nástroje. Nekontrolované elektrické nářadí se tak trhne ve směru opačném ke směru otáčení pracovního nástroje.

Když se například brusný kotočec zasekne nebo zasekne v obrobku, okraj brusného kotoče ponořený do materiálu se může zablokovat a způsobit jeho vypádnutí nebo zpětný ráz. Zpětný ráz kola (směrem k obsluze nebo směrem k ní) pak závisí na směru pohybu kola v místě blokování. Kromě toho se mohou také rozbít brusný kotočec.

Zpětný ráz je důsledkem nesprávného nebo chybného použití elektrického nářadí. Tomu se lze vyhnout přijetím příslušných opatření popsanych níže.

- **Elektrické nářadí by mělo být** pevně drženo a tělo a ruce by měly být umístěny v poloze, která vám umožní změkčit zpětný ráz. Pokud je standardně zahrnuto pomocné sklíčko, mělo by být vždy používáno, aby mělo co největší kontrolu nad silami zpětného rázu nebo vodivým momentem během spouštění. Osoba obsluhující zařízení může ovládat trhnutí a zpětný ráz přijetím vhodných opatření.
- **Nikdy** nedržte ruce v blízkosti rotujících pracovních nástrojů. Pracovní nástroj může v důsledku zpětného rázu zranit ruku.
- **Držte** se dál od zóny dosahu, kde se elektrické nářadí bude pohybovat během zpětného rázu. V důsledku zpětného rázu se elektrické nářadí pohybuje v opačném směru než pohyb brusného kotoče v místě uzamčení.
- S rohy, ostrými hranami atd. Je třeba zacházet se zvláštní opatrností. Pracovní nástroje by měly být vyloučeny nebo blokovány. Rotující pracovní nástroj je náchylnější k zaseknutí při obrábění úhlů, ostrých hran nebo při odrazu. To může způsobit ztrátu kontroly nebo zpětný ráz.
- Nepoužívejte dřevě ani ozubené kotoče. Pracovní nástroje tohoto typu často způsobují zpětný ráz nebo ztrátu kontroly nad elektrickým nářadím.

SPECIFICKÉ BEZPEČNOSTNÍ TYPY PRO LEŠTĚNÍ

Nedovoďte, aby se volná část lešticí kožešiny nebo její upevňovací šňůry volně otáčely. Uzamkněte nebo ořízněte volné upevňovací šňůry. Volné a otáčivé upevňovací šňůry mohou zaplést prsty nebo vás zavést na obrobek.

DALŠÍ BEZPEČNOSTNÍ TYPY

- U nástrojů určených k upevnění brusných kotočů s otvorem pro závit zkontrolujte, zda je délka závitů brusného kotoče vhodná pro délku závitů vřetena.
- Obrobek musí být zajištěn. Upevnění obrobku v upínacím zařízení nebo svéraku je bezpečnější než jeho držení v ruce.
- Nedotýkejte se řezných a brusných kotočů, dokud nevychladnou.
- Pokud se používá rychloupínací příruba, ujistěte se, že vnitřní příruba namontovaná na vřetenu je vyvážena gumovým O-kroužkem a že tento kroužek není poškozen. Rovněž je třeba dbát na to, aby povrchy vnější příruby a vnitřní příruby byly čisté.
- Rychloupínací příruba by měla být použita pouze s brusnými a řeznými kotoči. Používejte pouze nepoškozené a správně fungující příruby.
- V případě dočasného výpadku proudu v síti nebo po výmurtí zástrčky ze zásuvky se spínačem v poloze "zapnuto" by měl být spínač před restartováním odemčen a nastaven do polohy vypnutu.

POZNÁMKA! Zařízení se používá pro vnitřní práce.

Navzdory použití konstrukce, která je bezpečná podle návrhu, použití ochranných opatření a dalších ochranných opatření, existuje vždy riziko zbytkových zranění během provozu.

UVYSVĚTLENÍ POUŽITÝCH PIKTOGRAMŮ

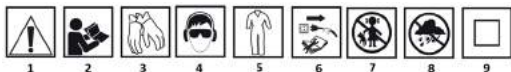

1. Poznámka! Přijměte zvláštní opatření
2. **VAROVÁNÍ** Přečtěte si uživatelskou příručku
3. Používejte ochranné rukavice
4. Používejte osobní ochranné prostředky (ochranné brýle, chrániče sluchu)
5. Používejte ochranný oděv
6. Před zahájením údržby nebo opravy odpojte napájecí kabel
7. Nedovolte dětem vstoupit do nástroje
8. Chraňte své zařízení před vlhkostí
9. Druhá třída ochrany

POPIS GRAFICKÝCH STRÁNEK

Následující číslování odkazuje na prvky zařízení zobrazené na grafických stránkách této příručky.

A. Popis konstrukce

1. Přídavná rukojeť typu "D"
2. Kryt motoru
3. Pouzdro převodovky
4. Tlačítko Přepnout
5. Montážní štít
6. Regulace otáček
7. Excentrický štít

B. Odšroubování kotouče

C. Knoflík regulace rychlosti

D. Elementy

1. Klika
2. Šroubovací rukojeť
3. Excentrický štít

E. Typ rukojeti "D"

F. Montážní prvky držáku "D"

G. Štít

1. Prostor pro vložení plochého klíče

H. Vystřednost

I. Leštící kotouč

J. Taška na zařízení

K. Doplněk

1. Leštička - 1 ks.
2. Šroubovací rukojeť - 1 ks.
3. Manipulujte s dalším typem "D" - 1 ks.
4. Šestihranný klíč - 1 ks.
5. Koncovky - 2 ks.
6. Šrouby rukojeti - 2 ks.
7. Plochy klíč - 1 ks.
8. Leštící houby - 1 ks.

OPERACE

Zapnutí zařízení

Ujistěte se, že je přepínač v poloze "OFF" a že zdroj napájení je stejný, jak je uvedeno na typovém štítku nástroje. **(Obr. A 4)**

Připojte nástroj ke zdroji napájení.

Přepnutím tlačítka spínače dopředu nastartujete motor. Posunutím tlačítka spínače dozadu zastavte motor.

Regulace otáček

Upravte rychlost otočením knoflíku na spodní straně zařízení. Polze 1 poskytuje nejmolejší provozní rychlost (2000 ot / min) a poloha 6 nejrychlejší provozní rychlost (4600 ot / min). Rychlost lze změnit, když běží motor leštičky nebo když je vypnutý. **(Obr. C)**

Použití leštičky

Pokud je leštěný předmět malý a může být přesunut rotujícím leštícím kotoučem, měl by být bezpečně ukotven, aby se zabránilo možnému zranění.

Než začnete leštit, měli byste se seznámit s pokyny dodanými s leštícím materiálem (pasty, vosky, čisticí prostředky atd.).

- Naneste malé množství výrobku přímo na leštící podložku.
- Uchopte leštičku pevně oběma rukama - jednou rukou na pomocnou rukojeť a druhou rukou za tělesem motoru.
- Poté položte leštičku s leštící podložkou na pracovní plochu a spusťte leštičku. NIKDY nespouštějte ani nezastavujte nástroj, pokud není v kontaktu s pracovní plochou.
- Pohybuje leštičkou tam a zpět v rozsáhlém pohybu.
- NEPOUŽÍVÁJTE dodatečný tlak. Leštička by měla mít možnost pracovat pod vlastní vahou.

- Nemíchejte produkty (vosk, lak, čisticí prostředek atd.) na stejné podložce. Ujistěte se, že je namontována každá podložka, aby nedošlo k záměně.
- Leštící podložka je určena pouze pro aplikaci výrobku. Zbytky produktu odstraňte hadříkem.

Montáž/demontáž leštícího kotouče (obr. B, G, I)

- Nástroj musí být odpojen od zdroje napájení.
- Umístěte nástroj na pracovní stůl tak, aby podložka směřovala nahoru.
- Vyčistěte prach z povrchu podložky.
- Otevřete nový brusný kotouč z válce a umístěte kotouč na brusnou podložku.
- Chcete-li číselník rozebrat, vložte plochy klíč do slotu (obr. G1) a uzamkněte včetně klíčem a poté odšroubujte číselník proti směru hodinových ručiček.
- Chcete-li disk opravit, provedeme výše uvedené akce v opačném pořadí. Utáhnou číselník směru hodinových ručiček.
- Pevně zatlačte leštící houbu na Velcro.
- Spusťte nástroj a dočasně jej ovládejte silným tlakem, abyste disk připojili k podložce.

POZNÁMKA! Nesprávná instalace leštícího kotouče pro popruh může způsobit vysunutí disku z podložky, což způsobí zranění.

KONSTRUKCE A APLIKACE

- Leštička je ruční elektrické nářadí poháněné jednofázovým komutátorovým motorem. Zařízení je určeno pro broušení a leštění z sucha především povrchů pokrytých lakem dřevěných, kovových nebo plastových výrobků. Regulace otáček umožňuje optimální provozní parametry v závislosti na použitém příslušenství pro leštění a broušení.
- Oblasti jeho využití jsou provádění renovačních a dokončovacích prací souvisejících s leštěním povrchů, zejména v automobilovém nebo tesařském průmyslu.

Zařízení je určeno pouze pro suchý provoz. Nepoužívejte s přístrojem korundové disky.

Nepoužívejte elektrické nářadí nesprávně.

ÚDRŽBA A SKLADOVÁNÍ

- Elektrické nářadí by mělo být skladováno mimo suché místo a mimo dosah dětí.
- Nástroj by měl být udržován v čistotě.
- Po každé dokončené práci vyfoukněte všechny vzduchové kanály suchým stlačeným vzduchem. Všechny plastové díly by měly být vyčištěny jemným hadříkem. NIKDY nepoužívejte rozpouštědla k čištění plastových dílů. Mohou se případně materiál rozpustit nebo jinak poškodit.

TECHNICKÉ ÚDAJE

Leštička 04-700	
Parametr	Hodnota
Napájecí napětí	230 V stř.
Frekvence napájení	50 Hz
Moc	710 W (tisk)
Třída ochrany	II
Ochrana	IPX0
Rozsah volnoběžných otáček	2000-4600 min ⁻¹
Maximální průměr leštícího kotouče	150 mm
Průměr podložky	125 mm
Velikost vřetena	5/16x24 palců
Míse	2,71 kg
Rok výroby	
04-700 znamená typ i označení stroje	

ÚDAJE O HLUKU A VIBRACÍCH

Hladina akustického tlaku	$L_{pA} = 69,1 \text{ dB (A)}$ $K = 3 \text{ dB(A)}$
Měřený akustický výkon pozíom	$L_{wA} = 80,1 \text{ dB (A)}$ $K = 3 \text{ dB(A)}$
Hodnota zrychlení vibrací	$a_{ah} = 5, 896 \text{ m/s}^2$ $K = 1,5 \text{ m/s}^2$

Informace o hluku a vibracích

Úroveň hluku vyznačovaného zařízením je popsána: vyznačovanou hladinou akustického tlaku L_{pA} a hladinou akustického výkonu LWA (kde K je nejistota měření). Vibrace vyznačované zařízením jsou popsány hodnotou zrychlení vibrací a_h (kde K je nejistota měření).

Vyznačovaná hladina akustického tlaku L_{pA} , hladina akustického výkonu LWA a hodnota zrychlení vibrací a_h byly měřeny v souladu s normou IEC 62841-1. Uvedená úroveň vibrací a_h může být použita k porovnání zařízení a k počátečnímu posouzení expozice vibracím.

Uvedená úroveň vibrací je reprezentativní pouze pro základní aplikace zařízení. Pokud se zařízení používá pro jiné aplikace nebo s jinými pracovními nástroji, může se úroveň vibrací změnit. Vyšší úroveň vibrací bude ovlivněna nedostatečnou nebo příliš vzácnou údržbou zařízení. Výše uvedené důvody mohou zvýšit expozici vibracím po celou dobu provozu.

Abý bylo možné presne odhadnúť expozíciu vibráciám, je nutné vzít v úvahu obdobi, kedy je zariadenie vypnuté alebo kedy je zapnuté, ale nepoužíva sa k provozu. Po dôkladnom odhadu všetkých faktorů se může ukázat, že celková expozice vibráciám je mnohem nižší.

Ža účelem ochrany uživatelé před účinky vibrací by měla být zavedena další bezpečnostní opatření, jako jsou: cyklická údržba zařízení a pracovních nástrojů, ochrana vhodné teploty rukou a správná organizace práce.



Elektrický napájené produkty by neměly být likvidovány s domovním odpadem, ale měly by být likvidovány ve vhodných zařízeních. Informace o likvidaci poskytují prodejce produktu nebo místní úřady. Odpadní elektrická a elektronická zařízení obsahují látky, které nejsou neutrální pro přírodní prostředí. Nerecyklované zařízení je potenciální hrozbou pro životní prostředí a lidské zdraví.

©Grupa Topex Spółka z ograniczoną odpowiedzialnością Spółka komandytowa se sídlem ve Varšavě, ul. Pograniczna 2/4 (dále jen „Grupa Topex“) informuje, že veškerá autorská práva k obsahu této příručky (dále jen „příručka“), včetně jejího textu, fotografií, diagramů, kreseb a jejích kompozic, patří vřadně skupině Topex Group a podléhají právní ochraně v souladu se zákonem ze 4. února 1994 o autorském právu a právech s ním souvisejících (j. věstník zákonů z roku 2006 č. 90, bod 631, v platném znění). Kopírování, zpracování, publikování, úpravy celého manuálu a jeho jednotlivých prvků pro komerční účely bez písemného souhlasu Grupa Topex je přísně zakázáno a může mít za následek občanskoprávní a trestní odpovědnost.

SK

PREKLAD (POUŽÍVATEĽSKÁ) PRÍRUČKA

Leštenie 04-700

POZNÁMKA: PRED POUŽÍTÍM ELEKTRICKÉHO NÁRADIA SI POZORNE PREČÍTAJTE TENTO NÁVOD A ULOŽTE HO NA ĎALŠIE POUŽITIE.

PODROBNÉ BEZPEČNOSTNÉ PRAVIDLÁ

Bezpečnostné špičky pre brúsenie, brúsenie brúsneho papiera, prácu s drôtenými kefami a rezanie brúsnych kotúčom.

- **Toto elektrické náradie je možné použiť len na leštenie.** Musia sa dodržiavať všetky bezpečnostné pokyny, pokyny, opisy a údaje dodané s elektrickým náradím. Nedodržanie nasledujúcich odporúčaní môže predstavovať riziko úrazu elektrickým prúdom, požiaru a/alebo vážneho zranenia.
- **Toto elektrické náradie nemožno použiť ako bežná brúska, brúska na brúsenie brúsneho papiera, brúska na drôtené kefy a brúsne zariadenie.** Použitie elektrického náradia na neurčenú pracovnú činnosť môže spôsobiť nebezpečenstvo a zranenia.
- **Nepoužívajte príslušenstvo, ktoré nie je poskytované a odporúčané výrobcom špeciálne pre toto zariadenie.** Skutočnosť, že upevnenie môže byť namontované na elektrické náradie, nie je zárukou bezpečného používania.
- **Pripustná rýchlosť otáčania použitého pracovného nástroja nesmie byť nižšia ako maximálna rýchlosť uvedená na elektrickom nástroji.** Pracovný nástroj, ktorý sa otáča rýchlejšie, ako je povolená rýchlosť, sa môže zlomiť a jeho časti sa môžu čipovať.
- **Vonkajší priemer a hrúbka pracovného nástroja musia zodpovedať rozmerom elektrického náradia.** Pracovné nástroje nesprávnych rozmerov nesmú byť dostatočne opätované alebo kontrolované.
- **Pracovné nástroje so závitovou vložkou musia presne zapadnúť na závit na vreteno.** V prípade prírubových pracovných nástrojov musí byť priemer otvoru pracovného nástroja zhodovaný s priemerom príruby. Pracovné nástroje, ktoré nie je možné presne namontovať na elektrické náradie, sa otáčajú nerovnomerne, vibrujú veľmi silno a môžu spôsobiť stratu kontroly nad elektrickým náradím.
- **V žiadnom prípade by ste nemali používať poškodené pracovné nástroje.** Pred každým použitím je potrebné skontrolovať prístrojové vybavenie. Ak spadne elektrické náradie alebo pracovné náradie, skontrolujte poškodenie alebo použite iný nepoškodený nástroj. Ak bol nástroj skontrolovaný a upevnený, elektrické náradie by sa malo zapnúť na jednu minútu pri najvyššej rýchlosti, pričom by sa malo dbať na to, aby operátor a okoliidici v blízkosti boli mimo zóny rotujúceho nástroja. Poškodené nástroje sa najčastejšie zlomia počas tejto skúšobnej doby.
- **Noste osobné ochranné prostriedky.** V závislosti od typu práce noste ochrannú masku pokrývajúcu celú tvár, ochranu očí alebo ochranné okuliare. V prípade potreby použite masku proti prachu, ochranu sluchu, ochranné rukavice alebo špeciálnu zásteru, ktorá chráni pred malými časťami brúsneho a spracovaneého materiálu. Je potrebné chrániť oči pred vzdušnými cudzími telesami vytvorenými počas práce. Masky na ochranu proti prachu a dýchacích ciest musí filtrovať prach vytvorený počas prevádzky. Vplyv hluku počas dlhšieho časového obdobia môže viesť k strate sluchu.
- **Je potrebné dbať na to, aby sa cudzinci nachádzali v bezpečnej vzdialenosti od zóny dosahu elektrického náradia.** Každý, kto sa

nachádza v blízkosti pracovného elektrického náradia, musí používať osobné ochranné prostriedky. Črepiny obrobkov alebo prasknuté pracovné nástroje môžu čipovať a spôsobiť zranenie aj mimo zóny bezprostredného dosahu.

- **Pri vykonávaní prác, pri ktorých by sa nástroj mohol stretnúť so skrytými elektrickými vodičmi alebo vlastným napájacím káblom, by mali byť držané len za izolované povrchy rúkavice.** Kontakt so sieťovým drôtom môže spôsobiť prenos napätia na kovové časti elektrického náradia, čo by mohlo spôsobiť elektrický šok.
- **Sieťový kábel uchovávajúce mimo dosahu rotujúcich pracovných nástrojov.** V prípade straty kontroly nad nástrojom môže byť sieťový drôt prerezaný alebo vytiahnutý a ruka alebo celá ruka sa môže dostať do rotujúceho pracovného nástroja.
- **Nikdy neodkladajte elektrické náradie, kým sa pracovný nástroj úplne nezastaví.** Rotujúci nástroj sa môže dostať do kontaktu s povrchom, na ktorom je uložený, čo môže spôsobiť, že stratíte kontrolu nad elektrickým náradím.
- **Nehýbte elektrickým nástrojom, ktorý je v pohybe.** Náhodný kontakt odevu s rotujúcim pracovným nástrojom môže spôsobiť jeho vŕhanie a vŕhanie pracovného nástroja do tela obsluhu.
- **Je potrebné pravidelne čistiť vetracie medzery elektrického náradia.** Motor dúchadlo Čerpá prach do puzdra a veľké hromadenie kovového prachu môže spôsobiť elektrické nebezpečenstvo.
- **Nepoužívajte elektrické náradie v blízkosti horľavých materiálov.** Iskry môžu spôsobiť, že sa zapália.
- **Nepoužívajte nástroje, ktoré vyžadujú tekuté chladiace kvapaliny.** Použitie vody alebo iných kvapalných chladiv môže viesť k úrazu elektrickým prúdom.

Spätný ráz a vhodné bezpečnostné typy

Spätný ráz je náhla reakcia elektrického náradia na zablokovanie alebo manipuláciu s rotujúcim nástrojom, ako je brúsky kotúč, brúsna doska, drôtená kefa atď. Hákovanie alebo zamykanie vedie k náhlemu zastaveniu rotujúceho pracovného nástroja. Nekontrolované elektrické náradie sa tak trhá v smere opačnom k smeru otáčania pracovného nástroja.

Keď napríklad brúsky kotúč zasekne alebo zasekne v obrobku, okraj brúsneho kotúča ponoreného do materiálu sa môže zablokovať a spôsobí jeho vypadnutie alebo spätý ráz. Spätný náraz kolesa (smerom k obsluhu alebo smerom k obsluhu) potom závisí od smeru pohybu kolesa v mieste blokovania. Okrem toho sa môžu zlomiť aj brúsne kotúče.

Spätný ráz je dôsledkom nesprávneho alebo chybného používania elektrického náradia. Dá sa tomu vyhnúť prijatím príslušných opatrení opísaných nižšie.

- **Elektrické náradie by malo byť pevne držané a telo a ruky by mali byť umiestnené v polohe, ktorá vám umožní zmáčknuť spätý ráz.** Ak je pomocný skľučovadlo súčasťou štandardnej výbavy, malo by sa vždy používať na to, aby malo čo najväčšiu kontrolu nad silami spätného rázu alebo vodivým momentom počas spúšťania. Osoba obsluhujúca zariadenie môže ovládať trhliny a spätý ráz prijatím vhodných opatrení.
- **Nikdy nedržte ruky v blízkosti rotujúcich pracovných nástrojov.** Pracovný nástroj môže poškodiť ruku v dôsledku spätného rázu.
- **Drž sa ďalej od zóny dosahu, kde sa elektrické náradie bude pohybovať počas spätného rázu.** V dôsledku spätného rázu sa elektrické náradie pohybujúce v smere opačnom k pohybu brúsneho kotúča v mieste uzamknutia.
- **Rohy, ostré hrany atď. by sa mali zaobchádzať s osobitnou starostlivosťou.** Pracovné nástroje by sa mali zabrániť tomu, aby sa odrážali alebo blokovali. Rotujúci pracovný nástroj je náchyľnejší na rušenie pri obrábaní uhlov, ostrých hran alebo pri odrazení. To môže spôsobiť stratu kontroly alebo spätný ráz.
- **Nepoužívajte drevené ani ozubené kotúče.** Pracovné nástroje tohto typu často spôsobujú spätý ráz alebo stratu kontroly nad elektrickým náradím.

ŠPECIFICKÉ BEZPEČNOSTNÉ TIPY PRE LEŠTENIE

Nedovoľte, aby sa voľná časť leštiacej kožušiny alebo jej upevňovacích šnúr voľne otáčali. Uzamknite alebo orezajte voľne upevňovacie šnúry. Voľné a rotujúce upevňovacie šnúry môžu zamotať prsty alebo vás zavesiť na obrobok.

ĎALŠIE BEZPEČNOSTNÉ TIPY

- **V nástrojoch určených na upevnenie brúsnych kotúčom s otvorom závitú skontrolujte, či je dĺžka závitú brúsneho kotúča vhodná na dĺžku závitú vretena.**
- **Obrobok musí byť zaistený.** Upevnenie obrobku do upínacieho zariadenia alebo nerestí je bezpečnejšie ako jeho držanie v ruke.
- **Nedotýkajte sa rezacích a brúsnych kotúčom, kým nevychladnú.**
- **Ak sa používa príruha s rýchlym uvoľňovaním, uistite sa, že vnútorná príruha namontovaná na vreteno je vybavená gumeným O-krúžkom a že tento krúžok nie je poškodený.** Je tiež potrebné

dbať na to, aby povrchy vonkajšej príruby a vnútornej príruby boli čisté.

- Príruba s rýchlym uvoľňovaním by sa mala používať len s brúsnymi a rezacími kotúčmi. Používajte iba nepoškodené a správne fungujúce príruby.
- V prípade dočasného výpadku napájania v sieti alebo po vybratí zástrčky zo zásuvky pomocou spínača v polohe "zapnuté" by sa spínač mal pred reštartovaním odomknúť a nastaviť do polohy vypnutia.

POZNÁMKA! Zariadenie sa používa na prácu v interiéri.

Napriek použitiu dizajnu, ktorý je dizajnovane bezpečný, použitiu ochranných opatrení a dodatočným ochranným opatreniam, vždy existuje riziko reziduálnych poranení počas prevádzky.

VYSVETLENIE POUŽITÝCH PIKTOGRAMOV



1. Poznámka! Prijíť osobitné bezpečnostné opatrenia
2. **UPOZORNENIE** Prečítajte si používateľskú príručku
3. Noste ochranné rukavice
4. Používajte osobné ochranné prostriedky (ochranné okuliare, chrániče sluchu)
5. Používajte ochranný odev
6. Pred začatím údržby alebo opravy odpojte napájací kábel
7. Nedovoľte deťom vstúpiť do nástroja
8. Chráňte zariadenie pred vlhkosťou
9. Druhá trieda ochrany

POPIS GRAFICKÝCH STRÁNKOV

Nasledujúce číslovanie sa vzťahuje na prvky zariadenia zobrazené na grafických stránkach tejto príručky.

A. Opis konštrukcie

1. Ďalší typ rukoväte "D"
 2. Kryt motora
 3. Kryt ozubeného kolieska
 4. Tlačidlo Prepnúť
 5. Montážny štít
 6. Ovládanie rýchlosti
 7. Štít výstrednosti
- ##### B. Odskrutkovanie disku
- ##### C. Gombík regulácie rýchlosti
- ##### D. Prvky

1. Držadlo
2. Zaskrutkovacia rukoväť
3. Štít výstrednosti

E. Typ rukoväte "D"

F. Montážne prvky konzoly "D"

1. Priestor na vloženie plochého kľúča

G. Výstrednosť

H. Leštiaci disk

I. Taška na zariadenie

J. Príslušenstvo

1. Leštenie - 1 ks.
2. Zaskrutkovacia rukoväť - 1 ks.
3. Popisujúce ďalší typ "D" - 1 ks.
4. Šesthranný kľúč - 1 ks.
5. Konecové uzávery - 2 ks.
6. Skrutky rukoväte - 2 ks.
7. Plochý kľúč - 1 ks.
8. Leštiace spongie - 1 ks.

OPERÁCIA

Zapnutie zariadenia

Uistite sa, že spínač je v polohe "OFF" a že zdroj napájania je rovnaký, ako je uvedené na štítku nástroja. **(Obr. A 4)**

Pripojte nástroj k zdroju napájania.

Prepnutím tlačidla prepínača dopredu spustíte motor. Posunutím tlačidla spínača dozadu zastavte motor.

Ovládanie rýchlosti

Nastavte rýchlosť otočením gombíka v spodnej časti zariadenia. Poloha 1 poskytuje najpomalšiu prevádzkovú rýchlosť (2000 otáčok za minútu) a umiestnenie 6 najrýchlejšiu prevádzkovú rýchlosť (4600 ot/min). Rýchlosť sa môže zmeniť, keď je leštiaci motor v alebo keď je vypnutý. **(obr.C)**

Použitie leštidla

Ak je leštený objekt malý a môže sa pohybovať rotujúcim leštiacim kotúčom, mal by byť bezpečne ukotvený, aby sa predišlo možným zraneniam.

Pred začatím leštenia by ste sa mali oboznámiť s pokynmi dodanými v leštiacim materiálom (pasty, vosky, čistiace prostriedky atď.).

- Malé množstvo produktu aplikujte priamo na leštiacu podložku.
- Uchopte leštidlo pevne oboma rukami - jednou rukou na pomocnej rukoväti a druhou rukou za telesom motora.
- Potom nastavte leštidlo s leštiacou podložkou na pracovnú plochu a spustite leštidlo. Nikdy nezačínajte ani nezastavujte nástroj, keď nie je v kontakte s pracovnou plochou.
- Posuňte leštidlo tam a späť v rozsiahlom pohybe.
- Nepoužívajte dodatočný tlak. Leštiť by mal mať možnosť pracovať pod vlastnou váhou.
- Nemiešajte výrobky (vosk, lak, čistiaci prostriedok atď.) na tej istej podložke. Uistite sa, že sa zmestí do každej pracky, aby sa zabránilo miešaniu.
- Leštiaca podložka je určená len na aplikáciu výrobku. Zvyšky výrobku odstráňte handričkou.

Montáž/demontáž leštiaceho kotúča (obr.B, G, I)

- Nástroj musí byť odpojený od zdroja napájania.
- Položte nástroj na pracovný stól s podložkou otočenou nahor.
- Vyčistite prach z povrchu podložky.
- Otvorte novy brúsný kotúč z valček a položte disk na brúsnu podložku.
- Ak chcete číselník zobrazať, vložte plochý kľúč do otvoru (obr. G1) a uzamknite vreteno kľúčom a potom odskrutkujte číselník proti smeru hodinových ručičiek.
- Ak chcete opraviť disk, vykonávame vyššie uvedené akcie v opačnom poradí. Uťahnite číferník v smere hodinových ručičiek.
- Pevne zatlačte poškú spongiu na suchý zips.
- Spustíte nástroj a dočasne ho ovládajte so silným tlakom, aby ste pripojili disk k pracke.

POZNÁMKA! Nesprávna inštalácia leštiaceho kotúča pre popruh môže spôsobiť vysunutie disku z podložky, čo spôsobí zranenie.

KONŠTRUKCIA A APLIKÁCIA

- Leštič je ručné elektrické náradie poháňané jednofázovým komutátorským motorom. Zariadenie je určené na brúsenie a suché leštenie hlavne povrchov pokrytých lakom z drevených, kovových alebo plastových výrobkov. Regulácia rýchlosti umožňuje optimálne prevádzkové parametre v závislosti od použitého leštiaceho a brúsneho príslušenstva.
- Oblasť jeho použitia sú realizácia rekonštrukčných a dokončovacích prác súvisiacich s leštením povrchov, najmä v automobilovom alebo tesárskom priemysle.

Zariadenie je určené len na suchú prevádzku. So zariadením nepoužívajte kotúče korundu.

Nepoužívajte elektrické náradie nesprávne.

ÚDRŽBA A SKLADOVANIE

- Elektrické náradie by sa malo skladovať mimo suchého miesta a mimo dosahu detí.
- Nástroj by mal byť udržiavaný čistý.
- Po každej dokončenej práci vyfúknite všetky vzduchové kanály suchým stlačeným vzduchom. Všetky plastové časti by sa mali čistiť jemnou handričkou. Nikdy nepoužívajte rozpúšťadlá na čistenie plastových častí. Môžu sa rozpustiť alebo inak poškodiť materiál.

TECHNICKÉ ÚDAJE

Leštenie 04-700	
Parameter	Hodnota
Napájacie napätie	230 VAC
Frekvencia napájania	50 Hz
Sila	710 wattov (tlač)
Trieda ochrany	II
Ochrana	IPX0
Rozsah voľnobežných otáčok	2000-4600 min ⁻¹
Maximálny priemer leštiaceho kotúča	150 mm
Priemer podložky	125 mm
Veľkosť vretena	5/16x24 palcov
Hmotnosť	2,71 kg
Rok výroby	
04-700 znamená typ aj označenie stroja	

ÚDAJE O HLUKU A VIBRÁCIÁCH

Hladina akustického tlaku	$L_{pA} = 69,1 \text{ dB (A)}$ $K = 3 \text{ dB (A)}$
Nameraný zvukový výkon pozíom	$L_{WA} = 80,1 \text{ dB (A)}$ $K = 3 \text{ dB (A)}$
Hodnota zrýchlenia vibrácií	$a_{ah} = 5,896 \text{ m/s}^2$ $K = 1,5 \text{ m/s}^2$

Informácie o hluku a vibráciách

Úroveň hluku emitovaného zariadením je popísaná: emitovanou hladinou akustického tlaku L_{pA} a úrovňou akustického výkonu LWA (kde K je neistota merania). Vibrácie emitované zariadením sú opísané hodnotou zrýchlenia vibrácií a_h (kde K je neistota merania).

Emitovaná hladina akustického tlaku L_{pA} , hladina akustického výkonu LWA a hodnota vibráčnych zrýchlení ah boli merané v súlade s IEC 62841-1.

Uvedená úroveň vibrácií ah sa môže použiť na porovnanie zariadení a na prvotné posúdenie vystavenia vibráciám.

Uvedená úroveň vibrácií je reprezentatívna len pre základné aplikácie zariadenia. Ak sa zariadenie používa na iné aplikácie alebo s inými pracovnými nástrojmi, úroveň vibrácií sa môže zmeniť. Vyššia úroveň vibrácií bude ovplyvnená nedostatočnou alebo príliš zriedkavou údržbou zariadenia. Vyššie uvedené dôvody môžu zvýšiť vystavenie vibráciám počas celého obdobia prevádzky.

Abý bolo možné presne odhadnúť vystavenie vibráciám, je potrebné vziať do úvahy obdobia, keď je zariadenie vypnuté alebo keď je zapnuté, ale nepoužíva sa na prevádzku. Po dôkladnom odhade všetkých faktorov sa celková expozícia vibráciám môže ukázať ako oveľa nižšia.

S cieľom chrániť používateľa pred účinkami vibrácií by sa mali zaviesť ďalšie bezpečnostné opatrenia, ako napríklad: cyklická údržba zariadenia a pracovných nástrojov, ochrana primeranej teploty rúk a správna organizácia práce.



Električnú gňanih izdelkov v smere odvréi med gospodinske odpadke, tmevš jih je treba odvréi v ustrete objekte. Informácie o odstránenjanju zagotoví predajalec izdelka ali lokálni organi. Odpadna električna in elektronska oprema vsebuje snovi, ki niso nevtirne za naravno okolje. Nereciklirana oprema predstavja potencialno nevarnost za okolje in zdravje ljudi.

"Grupa Topex Spółka z ograniczoną odpowiedzialnością" Spółka komandytowa s sešezdem v Varšavi, ul. Pograniczna 2/4 (v nadaljevanju: "Grupa Topex") obvešča, da vse avtorske pravice do vsebine tega priročnika (v nadaljevanju besedilo: "priročnik"), vključno z njegovimi besedilom, fotografijami, diagrami, risbami in njegovimi sestavki, pripadajo izključno skupini Topex in so predmet pravnega varstva v skladu z zakonom z dne 4. februarja 1994 o avtorskih in sorodnih pravicah (tj. Zakonski list iz leta 2006, št. 90, točka 631, s spremembami). Kopiranje, obdelava, objava, spreminjanje celotnega priročnika in njegovih posameznih elementov v komercialne namene brez pisnega soglasja Grupe Topex je strogo prepovedano in lahko povzroči civilno in kazensko odgovornost.

SL PRIROČNIK ZA PRAVILNJE (UPORABNIK)

Polisher 04-700

OPOMBA: PRED UPORABO ELEKTRIČNEGA ORODJA PREVIDNO PREBERITE TA PRIROČNIK IN GA SHRANITE ZA NADALJNJO UPORABO.

PODROBNA VARNOSTNA PRAVILA

Varnostni nasveti za brušenje, brušenje brusnega papirja, delo z žicami in rezanje z brusilnim kolesom.

- **To električno orodje se lahko uporablja samo za poliranje.** Upoštevati se morajo vsa varnostna navodila, navodila, opisi in podatki, priloženi električnemu orodju. Neizpolnjevanje naslednjih priporočil lahko pomeni nevarnost električnega udara, požara in/ali resne poškodbe.
- Tega električnega orodja ni mogoče uporabiti kot navadnega brusilnika, brusilnega stroja, brusilnega stroja za brusilno ščetko in brusilnega aparata. Uporaba električnega orodja za nenamerna delavnost lahko povzroči nevarnosti in poškodbe.
- **Ne uporabljajte pripomočkov, ki jih proizvajalec ne zagotavlja in priporoča posebej za to napravo.** Dejstvo, da se lahko pritrili na električno orodje, ni zagotovilo varne uporabe.
- Dovoljena hitrost vrtenja uporabljenega delovnega orodja ne sme biti manjša od največje hitrosti, navedene na električnem orodju. Delovno orodje, ki se vrte hitreje od dovoljene hitrosti, se lahko zlomi in njegovi deli se lahko čipirajo.
- Oddaljeni premer in debelina delovnega orodja morata ustrezati dimenzijam električnega orodja. Delovnih orodij napačnih dimenzij ne sme biti dovolj obdelano ali nadzorovano.
- Delovna orodja z navojnim vložkom se morajo natančno prilagati niti na vreteno. Pri prirobnih delovnih orodjih je treba premer odprtine delovnega orodja ujemati s premerom prirobnice. Delovna orodja, ki jih ni mogoče natančno namestiti na električno orodje, se neustavno vrtilo, zelo močno vibrirajo in lahko povzročijo izgubo nadzora nad električnim orodjem.
- **V nobenem primeru ne smete uporabljati poškodovanih delovnih orodij.** Pred vsako uporabo je treba preučiti instrumentacijo. Če pade električno orodje ali delovno orodje, preverite, ali je poškodovano ali uporabite drugo nepoškodovano orodje. Če je bilo orodje pregledano in pritrjeno, je treba električno orodje vklopiti za eno minuto pri največji hitrosti, pri čemer je treba paziti, da so upravljaavec in mimoidoči v bližini zunaj območja vrtiljivega orodja. Poškodovana orodja se v tem poskusnem času najpogosteje zlomijo.
- Nosite osebno zaščitno opremo. Glede na vrsto dela nosite zaščitno masko, ki pokriva celoten obraz, zaščitno oči ali varnostna očala. Po

potrebi uporabite masko za prah, zaščitno sluha, zaščitne rokavice ali poseben predpasnik, ki ščiti pred majhnimi delci abrazivnega in predelanega materiala. Treba je zaščititi oči pred zračnimi tujnimi telesi, ki se oblikujejo med delom. Prah in zaščitna maska dihal morata filtrirati prah, ki nastane med delovanjem. Vpliv hrupa v daljšem časovnem obdobju lahko povzroči izgubo sluha.

- **Paziti je treba, da so tuji na varni razdalji od območja dometa električnega orodja.** Vsakdo, ki je blizu delovnega električnega orodja, mora uporabljati osebno zaščitno opremo. Drobcí obdeloda ali razpokano delovno orodje lahko čip in povzroči poškodbe tudi izven območja neposrednega dosega.
- Pri opravljanju dela, kjer bi orodje lahko naletelo na skrite električne žice ali lastno napajalno kabel, jih morajo imeti le izolirane površine roka. Stik z omrežno žico lahko povzroči prenos napetosti na kovinske dele električnega orodja, kar lahko povzroči električni udar.
- Omejevalni kabel naj ne bo vrtečega se delovnega orodja. V primeru izgube nadzora nad orodjem lahko omrežno žico izrežemo ali povlečemo, roka ali celotna roka pa lahko prideta v vrteče delovno orodje.
- **Nikoli ne odložite električnega orodja, preden se delovno orodje popolnoma ustavi.** Vrteče orodje lahko pride v stik s površino, na kateri se nahaja, zaradi česar lahko izgubite nadzor nad električnim orodjem.
- **Ne premikajte električnega orodja, ki je v gibanju.** Nenamerno stik z oblačili z vrtiljivim delovnim orodjem lahko povzroči, da se povleče in vrta delovno orodje v telo operaterja.
- **Potrebno je redno čistiti prezačevalne vrzeli električnega orodja.** Motorni palnik v ohišje vleče prah, veliko kopičenje kovinskega prahu pa lahko povzroči električno nevarnost.
- **Ne uporabljajte električnega orodja v bližini vnetljivih materialov.** Iskre lahko povzročijo, da se vžgejo.
- **Ne uporabljajte orodij, ki zahtevajo tekoča hladila.** Uporaba vode ali drugih tekočih hladil lahko povzroči električni udar.

Ponovno nategni in ustrezne varnostne nasvete

Recoil je nenadna reakcija električnega orodja za blokiranje ali brušenje z vrtiljivim orodjem, kot so brusilno kolo, brusilna plošča, žična krtača itd. Hooking ali zaklepanje vodilo do nenadnega ustavljanja vrtečega se delovnega orodja. Nenadzorovano električno orodje bo tako drkano v smeri nasproti smeri vrtenja delovnega orodja.

Kadar na primer brusilniška kolesa zamahnejo ali zamahnejo v obdelovano, lahko rok brusilnega kolesa, zatečenega v material, postane blokiran in povzroči, da izpade ali se zazeli. Odmik kolesa (proti ali proti operaterju) je odvilen od smeri gibanja kolesa na mestu blokiranja. Poleg tega se lahko zlomijo tudi brusilna kolesa.

Recoil je posledica nepravilne ali napačne uporabe električnega orodja. Temu se lahko izognete z ustreznimi previdnostmi, opisanimi spodaj.

- **Električno orodje je treba trdno držti, telo in roke pa je treba namestiti v položaj, ki vam omogoča omehčitev reolia.** Če je pomožni chuck vključen kot standarden, ga je treba vedno uporabiti, da ima čim več nadzora nad silami vgnona ali prevodnim trenutkom med zagonom. Oseba, ki upravlja napravo, lahko nadzoruje kretene in vleče z ustreznimi varnostnimi ukrepi.
- **Nikoli ne držite rok blizu vrtečega se delovnega orodja.** Delovno orodje lahko poškoduje roka zaradi iztoka.
- Izogibajte se območju območja, kjer se bo električno orodje premikalo med vžiganjem. Zaradi reolia se električno orodje premika v smeri nasproti gibanju brusilnega kolesa na mestu zaklepanja.
- S kotički, ostrimi robovi itd. je treba ravnati posebno previdno. Delovnim orodjem je treba preprečiti, da bi se odražala ali blokiral. Vrteče delovno orodje je bolj podložno zagostitvi pri obdelovalnih kotih, ostrih robovih ali ko se odraža. To lahko povzroči izgubo nadzora ali ponovno natega.
- **Ne uporabljajte lesa ali zobnih diskov.** Delovna orodja te vrste pogosto povzročijo potogeto ali izgubo nadzora nad električnim orodjem.

POSEBNI VARNOSTNI NASVETI ZA POLIRANJE

Ne dovolite, da se razhajljal del polirajočega krzna ali njegovih pritrjenih kablov prosto vrtil. Zaklenite ali ošišite pritrjene kable. Zrahljane in vrteče se pritrjene kable lahko zapletejo prste ali pa vas prikljopijo na obdelan.

DODATNI VARNOSTNI NASVETI

- V orodjih, namenjenih za pritrjevanje brusilnih koles z luknjno navoja, preverite, ali je dolžina navoja brusilnega kolesa primerna za dolžino navoja vretena.
- Obdelod mora biti zavarovan. Pritrjevanje obdelovalnika v pihovalno napravo ali pregreho je varneje, kot če ga držite v roki.
- Diskov za rezanje in brušenje se ne dotikajte, dokler se ne ohladijo.
- Če se uporabljata prirobnica za hitro sproščanje, se preprečajte, da je notranja prirobnica, nameščena na vreteno, opremljena z gumijastim O-obročem in da ta obroč ni poškodovan. Paziti je treba

tudi na to, da so površine notranje prirobnica in notranja prirobnica čiste.

- Prirobnica za hitro sproščanje se uporablja samo z abrazivnimi in rezalnimi diski. Uporabljajte samo nepoškodovane in pravilno delujoče prirobnice.
- V primeru zasnega izklopa električne energije v omrežju ali po odstranitvi vtičaka iz vtičnice s stikalom v položaju "vklop" je treba stikalo pred vklopom odkleniti in nastaviti na položaj izklopa.

PRIPOMBO! Naprava se uporablja za delo v zaprtih vratih.

Kljub uporabi modela, ki je po načrtu varen, uporabi zaščitnih ukrepov in dodatnih zaščitnih ukrepov, vedno obstaja tveganje za poškodbe ostankov med delovanjem.

RAZLAGA UPORABLJENIH PIKTOGRAMOV

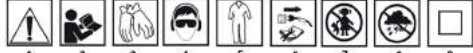

1. Pripombo! Vzemite posebne previdnostne ukrepe
2. **OPOZORILO** Preberite uporabniški priročnik
3. Nosite zaščitne rokavice
4. Uporaba osebne zaščitne opreme (zaščitna očala, ščitniki za sluh)
5. Uporaba zaščitnih oblačil
6. Izklopite napajalni kabel pred zagonom vzdrževanja ali popravila
7. Ne dovolite otrokom v orodje
8. Zaščitite napravo pred vlago
9. Drugi razred zaščite

OPIS GRAFIČNIH STRANI

Se oštevilčenje se nanaša na elemente naprave, prikazane na grafičnih straneh tega priročnika.

A. Opis gradnje

1. Dodatna vrsta ročaja "D"
2. Ohišje motorja
3. Ohišje za prestavo
4. Gumb »Preklopi«
5. Ščit za montažo
6. Nadzor hitrosti
7. Ščit za ekscentričnost

B. Odklop diska

1. Gumb za nadzor hitrosti
2. Elementov

1. Ročica
2. Ročaj za vijake
3. Ščit za ekscentričnost

E. Vrsta ročaja "D"

F. Montažni elementi nosilca "D"

G. Ščit

1. Prostor za vstavljanje ravnega ključa

H. Ekscentričnost

I. Disk za poliranje

J. Torba za napravo

K. Opremo

1. Polisher - 1 kos.
2. Vijačni ročaj - 1 pc.
3. Ravnajte z dodatnim tipom "D" - 1 računalnik.
4. Heksagon ključ - 1 kos.
5. Končni pokrovi - 2 kos.
6. Ročaj vijake - 2 kos.
7. Ploščati ključ - 1 kos.
8. Poliranje sponges - 1 kos.

OPERACIJA

Vklop naprave

Prepričajte se, da je stikalo v položaju "IZKLOP" in da je vir napajanja enak kot je določen na imeni orodja. (SI. A 4)

Povežite orodje z virom energije.

Če želite zagnati motor, preklopite gumb za stikalo naprej. S premikanjem stikalnega gumba nazaj, da ustavite motor.

Nadzor hitrosti

Hitrost prilagodite tako, da zavrtite gumb na dnu naprave. Položaj 1 zagotavlja najhitrejšo obratovalno hitrost (2000 vrt/min) in položaj 6 najhitrejšo obratovalno hitrost (4600 vrt/min). Hitrost je mogoče spremeniti, ko deluje poliser motor ali ko je izklopljen. (Slika.C)

Uporaba poliserja

Če je polirani predmet majhne velikosti in ga je mogoče premakniti z vrtljivim polirnim diskom, ga je treba varno zasedati, da se izognemo morebitnim poškodbam.

Preden nadaljujete z poliranjem, se morate seznaniti z navodili, ki so na voljo z materialom za poliranje (paste, voski, čistila itd.).

- Majhno količino izdelka nanesite neposredno na podlogo za poliranje.
- Polisher trdno pritrite z obema rokama - eno roko na pomožnem ročaju in drugo roko za motornim telesom.
- Nato postavite polimer s podlogo za poliranje na delovni površini in zaženite polimer. Nikoli ne zaženite ali ustavite orodja, ko ni v stiku z delovno površino.
- Premaknite polisher sem in tja v brskajočih gibih.
- Ne uporabljajte dodatnega tlaka. Polisher mora imeti možnost delati pod lastno težo.
- Na isto blazino ne mešajte izdelkov (vosek, lak, čistilo itd.). Prepričajte se, da se prilegajo vsakemu podložem, da preprečite zamike.
- Podloga za poliranje je namenjena samo uporabi izdelka. Ostanke izdelka odstranite s krpo.

Montaža/razstavljanje poliranja diska (sl.B, G, I)

- Orodje je treba odklopiti iz vira napajanja.
- Orodje postavite na delovno tabelo z blazinico obrnjeno navzgor.
- Očistite prah s površine blazinice.
- Odprite nov abrazivni disk iz valja in postavite disk na brusilno blazinico.
- Če želite omrežno vrstico razstaviti, v režo vstavite ploščati ključ (slika. G1) in zaklenite vreteno s ključem in nato odvijte klic v nasprotni smeri urinega kazalca.
- Če želite popraviti disk, izvajamo zgoraj navedena dejanja v obratnem vrstnem redu. Zategnem klic v smeri urinega kazalca.
- Trdno pritisnite lakno gobo proti Velcro.
- Zaženite orodje in ga začasno upravljajte z močnim pritiskom, da namestite disk na podložico.

PRIPOMBO! Nepravilna montaža poliranega diska za trak lahko povzroči izpiranje diska iz blazinice, kar povzroča poškodbe.

GRADNJA IN UPORABA

- Polisher je ročno električno orodje, ki ga vozi enofazni komutatorski motor. Naprava je namenjena brušenju in suhem poliranju predvsem površin, prekritih z lakom lesenih, kovinskih ali plastičnih izdelkov. Nadzor hitrosti omogoča optimalne obratovalne parametre glede na uporabljene dodatke za poliranje in brušenje.
- Področja njene uporabe so obnove in zaključna dela, povezana s površinskim poliranjem, zlasti v avtomobilski ali mizni industriji.

Naprava je namenjena samo sušenju. Ne uporabljajte corundum diskov z napravo.

Ne uporabljajte napačnega orodja za napajanje.

VZDRŽEVANJE IN SHRANJEVANJE

- Električno orodje je treba shraniti izven suhega kraja in izven dosega otrok.
- Orodje je treba držati čisto.
- Po vsakem končanem delu razstrelite vse zračne cevke s suhim stisnjanim zrakom. Vse plastične dele je treba očistiti z občutljivo krpo. Nikoli ne uporabljajte topil za čiščenje plastičnih delov. Material lahko raztopijo ali kako drugače poškodujejo.

TEHNIČNI PODATKI

Polisher 04-700	
Parameter	Vrednost
Napajalna napetost	230 VAC
Frekvenca napajanja	50 Hz
Moč	710 vatov (tiskanje)
Razred zaščite	II
Zaščita	IPX0
Razpon hitrosti v brezhibah	2000-4600 ^{min-1}
Največji premer poliranja diska	150mm
Premer blazinice	125 mm
Velikost vretena	5/16x24 Palcev
Masa	2.71kg
Leto izdelave	
04-700 pomeni tip in označbe stroja	

PODATKI O HRUPU IN VIBRACIJAH

Raven zvočnega tlaka	$L_{pA} = 69,1 \text{ dB (A) K} = 3 \text{ dB (A)}$
Izmerjeni pozlom zvočne moči	$L_{WA} = 80,1 \text{ dB (A) K} = 3 \text{ dB (A)}$
Vrednost pospeševanja vibracij	$a_{ah} = 5,896 \text{ m/s}^2 \text{ K} = 1,5 \text{ m/s}^2$

Informacije o hrupu in vibracijah

Raven hrupa, ki ga oddaja naprava, je opisana z: izpušna raven zvočnega tlaka L_{pA} in raven zvočne moči LWA (kjer je K merilna negotovost). Vibracije, ki jih oddaja naprava, opisuje vrednost pospeška vibracij ah (kjer je K negotovost merjenja).

Oddajana raven **zvočnega** (teka LPA), **raven zvočne moči LWA** in **vrednost vibracijskih pospeševajev** ah so bili izmerjeni v skladu z IEC 62841-1. Navedeno raven vibracij ah se lahko uporabi za primerjavo naprav in za sprva oceno izpostavljenosti vibracijam.

Navedeno raven vibracij je reprezentativna le za osnovne aplikacije naprave. Če se naprava uporablja za druge aplikacije ali druga delovna orodja, se lahko raven vibracij spremeni. Na višjo raven vibracij bo vplivalo neučinkovito ali preredko vzdrževanje naprave. Zgoraj navedeni razlogi lahko povečajo izpostavljenost vibracijam v celotnem obdobju delovanja.

Da bi natančno ocenili izpostavljenost vibracijam, je treba upoštevati obdobja, ko je naprava izklopljena ali ko je vklopljena, vendar se ne uporablja za delovanje. Po temeljiti oceni vseh dejavnikov se lahko izkaže, da je skupna izpostavljenost vibracijam precej nižja.

Za zaščito uporabnika pred vplivi vibracij je treba uvesti dodatne varnostne ukrepe, kot so: ciklično vzdrževanje naprave in delovnega orodja, zaščita ustrezne temperature rok in ustrezná organizacija dela.



Elektrino gnanih izdelkov ne smete odvreči med gospodinske odpadke, temveč jih je treba odvreči v ustrezne objekte. Informacije o odstranjevanju zagotovijo prodajalec izdelka ali lokalni organi. Odpadna električna in elektronska oprema vsebuje snovi, ki niso nevtralne za naravno okolje. Nereciklirana oprema predstavlja potencialno nevarnost za okolje in zdravje ljudi.

"Grupa Topex Spólka z ograniczoná odpowiedzialnošciá" Spólka komandytowa s sedežem v Vařšavi, ul. Pograniczna 2/4 (v nadaljevanju: "Grupa Topex") obvešča, da vse avtorske pravice do vsebine tega priročnika (v nadaljevanju: "priročnik"), vključno z njegovimi besedilom, fotografijami, diagrami, risbami in njegovimi sestavki, pripadajo izključno skupini Topex in so predmet pravnega varstva v skladu z zakonom z dne 4. februarja 1994 o avtorskih in sorodnih pravicah (tj. Zakonski list iz leta 2006, št. 90, točka 631, s spremembami). Kopiranje, obdelava, objava, spreminjanje celotnega priročnika in njegovih posameznih elementov v komercialne namene brez pisnega soglasja Grupe Topex je strogo prepovedano in lahko povzroči civilno in kazensko odgovornost.

LT VERTIMO (VARTOTOJÓ) VADOVAS

Poliravimo 04-700

PASTABA: PRIEŠ NAUDODAMI ELEKTRINÍRANKÍ, ATIDŽIAI PERSKAITYKITE ŠÍ VADOVÁ IR ÍSSAUGOKITE JÍ TOLESNIAM NAUDOJIMUI.

ÍSSAMIOS SAUGOS TAIŠYKLÉS

Saugos patarimai šlifavimui, švitrinio popieriaus šlifavimui, darbu su vielos šepėčiais ir pjovimui šlifavimo ratu.

- Šis elektrinis įrankis gali būti naudojamas tik poliravimui. Laikomas visų saugos instrukcijų, instrukcijų, aprašymų ir duomenų, pateiktų su elektriniu įrankiu. Nesilaikant šių rekomendacijų gali kilti elektros smūgio, gaisro ir (arba) sunkaus sužalojimo pavojus.
- Šis elektrinis įrankis negali būti naudojamas kaip įprastas šlifoklis, švitrinio popieriaus šlifavimo mašina, vielos šepėčio šlifavimo mašina ir šlifavimo įtaisas. Elektrinio įrankio naudojimas nenumatytai darbinei veiklai gali sukelti pavojų ir sužalojimų.
- **Nenaudokite** priedų, kurių gamintojas nepateikia ir nerekomenduoja specialiai šiam įrenginiui. Tai, kad priedą galima pritvirtinti prie elektrinio įrankio, nėra saugaus naudojimo garantija.
- Leistas naudoti darbinio įrankio sukimosi greitis turi būti ne mažesnis už didžiausią greitį, nurodytą elektriniame įrenginyje. Darbinis įrankis, besisukantis greičiau nei leistina greičiu, gali sulūžti, o jo dalys gali sulūžti.
- Darbinio įrankio išorinis skersmuo ir storis turi atitikti elektrinio įrankio matmenis. Netinkamų matmenų darbo įrankiai neturi būti pakankamai apgaubti ar kontroliuojami.
- Darbo įrankiai su srieginiu įdėklų turi tiksliai tilpti ant verpstės sriegio. Flanšinių darbo įrankių atveju darbo įrankio atidarymo skersmuo turi būti suderintas su flanšo skersmeniu. Darbo įrankiai, kurių negalima tiksliai montuoti ant elektrinio įrankio, sukasi netolygiai, labai stipriai vibruoja ir gali prarasti elektrinio įrankio kontrolę.
- **Jokiu būdu neturėtumėte** naudoti pažeistų darbo įrankių. Prieš kiekvieną naudojimą prietaisas turi būti patikrintas. Jei elektrinis įrankis ar darbinis įrankis nukrenta, patikrinkite, ar nėra pažeidimų, arba naudokite kitą nepažeistą įrankį. Jei įrankis buvo patikrintas ir pritvirtintas, elektrinis įrankis turi būti įjungtas vieną minutę didžiausiu greičiu, užtikrinant, kad operatorius ir netoliese esantys pašaliniai asmenys būtų už besisukančio įrankio zonos ribų. Pažeisti įrankiai dažniausiai sugenda per šį bandomąjį laiką.
- Dėvėkite asmenines apsaugos priemones. Priklausomai nuo darbo tipo, dėvėkite apsauginę kaukę, apimantią visą veidą, akių apsaugą ar apsauginius akinius. Jei reikia, naudokite dulkių kaukę, klausos apsaugą, apsaugines pirštines arba specialią prijuostę, apsaugantią nuo mažų abrazyvinės ir perdirbtos medžiagos dalelių. Būtina apsaugoti akis nuo darbo metu susidariusių ore esančių sveltikūnių. Dulkių ir kvėpavimo takų apsauginę kaukę turi filtruoti

eksploatacijos metu susidarančias dulkes. Triukšmo poveikis per ilgesnį laiką gali sukelti klausos praradimą.

- **Reikėtų pasirūpinti**, kad pašaliniai asmenys būtų saugiai atstumu nuo elektrinio įrankio diapazono zonos. Kiekvienas, kuris yra šalia veikiančio elektrinio įrankio, turi naudoti asmenines apsaugos priemones. Ruošinių šukės arba įtrūkę darbo įrankiai gali lustuoti ir sužeisti net už artimiausios diapazono zonos ribų.
- Atliekant darbus, kai įrankis gali susidurti su paslėptais elektros laidais arba savo matinimo laidu, juos turėtų laikyti tik izoliuoti rankenos paviršiai. Dėl sąlyčio su elektros tinklo viela įtampa gali būti perkelta į metalines elektrinio įrankio dalis, o tai gali sukelti elektros smūgį.
- Laikykite elektros tinklo kabelį atokiau nuo besisukančių darbo įrankių. Praradus įrankio kontrolę, elektros tinklo viela gali būti supjaustyta arba ištraukta, o ranka arba visa ranka gali patekti į besisukančią darbo įrankį.
- **Niekada** nenuleiskite elektrinio įrankio, kol darbinis įrankis visiškai nesustoja. Besisukantis įrankis gali liestis su paviršiumi, ant kurio jis yra deponuotas, o tai gali sukelti elektrinio įrankio kontrolę.
- **Nejudinkite** veikiančio elektrinio įrankio. Atsitiktinis drabužių sąlytis su besisukančiu darbo įrankiu gali paskatinti jį įtraukti ir gręžti darbo įrankį į operatoriaus korpusą.
- **Būtina** reguliariai valyti elektrinių įrankių ventilacijos spragas. Variklio pūstuvus traukia dulkes į korpusą, o didelis metalinių dulkių kaupimasis gali sukelti elektrinį pavojų.
- **Nenaudokite** elektrinio įrankio šalia degių medžiagų. Kibirkštys gali sukelti jų užsidegimą.
- **Nenaudokite** įrankių, kuriems reikia skystų aušinimo skysčių. Vandens ar kitų skystų aušinimo skysčių naudojimas gali sukelti elektros smūgį.

Atatranka ir atitinkami saugos patarimai

Atatranka yra staigi elektrinio įrankio reakcija blokuoti arba sugadinti besisukančią įrankį, pvz., šlifavimo ratą, šlifavimo plokštę, vielos šepėlį ir kt. Užkabinimas arba užrakinimas lemia staigų besisukančio darbo įrankio sustabdymą. Tokiu būdu nekontroliuojamas elektrinis įrankis bus trūkiuojamas priešinga kryptimi, priešinga darbo įrankio sukimosi kryptimi. Kai, pavyzdžiui, ruoštuve yra šlifavimo ratų kamščiai arba uogienės, į medžiagą panaardinto šlifavimo rato kraštas gali būti užblokuotas ir sukelti jo iškilimą arba atatranką. Rato atatranka (link arba link operatoriaus) priklauso nuo rato judėjimo krypties blokavimo vietoje. Be to, šlifavimo ratai taip pat gali sulūžti.

Atatranka yra netinkama ar klaidingo elektrinio įrankio naudojimo pasekmė. To galima išvengti imantis toliau aprašytų atitinkamų atsargumo priemonių.

- **Elektrinis įrankis turi būti** tvirtai laikomas, o kūnas ir rankos turi būti tokioje padėtyje, kuri leistų sušvelninti atatranką. Jei pagalinis griebtuvas yra standartinis, jis visada turėtų būti naudojamas taip, kad paleidimo metu būtų ku labiau kontroliuojamos atatrankos jėgos arba laudus momentas. Prietaisą valdantis asmuo gali valdyti trūkčiojimus ir atsitraukti, imdamasis atitinkamų atsargumo priemonių.
- **Niekada** neilaikykite rankų šalia besisukančių darbo įrankių. Darbinis įrankis gali sužeisti ranką dėl atatrankos.
- **Laikykitės** atokiau nuo diapazono zonos, kurioje elektrinis įrankis juda priešinga kryptimi, priešinga šlifavimo rato judėjimui fiksavimo vietoje.
- **Kampai, aštrūs kraštai ir kt.** turėtų būti tvarkomi ypač atsargiai. Darbo priemonės turėtų būti užkirstas kelias atsispindėti arba užblokuoti. Besisukantis darbinis įrankis yra labiau linkęs į trūkdyimą, kai apdirbimo kampai, aštrūs kraštai arba kai jis atsispindi. Tai gali sukelti kontrolės praradimą arba atatranką.
- **Nenaudokite** medinių ar dantųjų diskų. Šio tipo darbo įrankiai dažnai sukelia atatranką arba elektrinio įrankio kontrolės praradimą.

KONKRETŪS POLIRAVIMO SAUGOS PATARIMAI

Nelaiskite laisvai suktais laisvai poliravimo kailio daliai ar jos tvirtinimo laidams. Užrakinkite arba apdalinikite laisvas tvirtinimo virves. Laisvi ir besisukantys tvirtinimo laidai gali įpajointi pirštus arba pribarkinti jus prie ruošinio.

PAPILDOMI SAUGOS PATARIMAI

- Įrankiuose, skirtuose šlifavimo ratams pritvirtinti sriegių skyje, patikrinkite, ar šlifavimo rato sriegio ilgis tinkamas verpstės sriegio ilgiui.
- Ruošinyje turi būti pritvirtintas. Ruošinio tvirtinimas tvirtinimo įtaise ar yda yra saugesnis nei laikymas rankoje.
- Nelieskite pjovimo ir šlifavimo diskų, kol jie neatvės.
- Jei naudojamas greitai atleidžiamas flanšas, įsitikinkite, kad vidinis flanšas, pritvirtintas ant verpstės, turi guminį O žiedą ir kad šis žiedas nėra pažeistas. Taip pat reikia pasirūpinti, kad išorinio flanšo ir vidinio flanšo paviršiai būtų švarūs.

- Greito atpalaidavimo flanšą reikia naudoti tik su abrazyviniais ir pjaustymo diskais. Naudokite tik nepažeistus ir tinkamai veikiančius flanšus.
- Laikiniai nutrukūs elektros energijos tiekimui elektros tinkle arba nuėmus kištuką iš elektros lizdo su jungikliu "jungimo" padėtyje, jungiklis turi būti atrinktas ir nustatytas į išjungimo padėtį prieš paleidžiant iš naujo.

PASTABA! Prietaisas naudojamas vidaus darbams.

Nepaisant to, kad dizainas yra saugus dizainas, apsaugos priemonių ir papildomų apsaugos priemonių naudojimas, veikimo metu visada yra likusių sužalojimų rizika.

PANAUDOTŲ PIKTOGRAMŲ PAAIŠKINIMAS

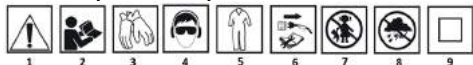

- Pastaba! Įmkitės specialių atsargumo priemonių
- ĮSPĖJIMAS** Perskaitykite vartotojo vadovą
- Dėvėkite apsaugines pirštines
- Naudokite asmenines apsaugos priemones (apsauginius akinius, klausos apsaugos priemones)
- Naudokite apsauginius drabužius
- Atjunkite maitinimo laidą prieš pradėdami techninę priežiūrą ar remontą
- Neleiskite vaikams į įrankį
- Apsaugokite savo prietaisą nuo drėgmės
- Antroji apsaugos klasė

GRAFINIŲ PUSLAPIŲ APRĄŠYMAS

Toliau pateiktas numeravimas nurodo įrenginio elementus, rodomus šio vadovo grafinuose puslapiuose.

A. Statybos aprašymas

- Papildomas rankenėlės tipas "D"
- Motorinis korpusas
- Pavarų korpusas
- Mygtukas Perjungti
- Surinkimo skydas
- Greičio kontrolė
- Ekscentriškumo skydas

B. Disko atsukimas

C. Greičio kontrolės rankenėlė

D. Elementai

- Rankenėlė
- Įsukama rankena
- Ekscentriškumo skydas

E. Rankenėlės tipas "D"

F. "D" laikiklio tvirtinimo elementai

G. Skydas

- Vieta plokščiam veržliarakčiui įkišti

H. Ekscentricitetas

I. Poliravimo diskas

J. Įrenginio krepšys

K. Reikmuo

- Poliravimo - 1 vnt.
- Įsukama rankena - 1 vnt.
- Tvarkykite papildomą "D" tipą - 1 vnt.
- Šešiakampis veržliaraktis - 1 vnt.
- Galiniai dangteliai - 2 vnt.
- Rankenos varžtai - 2 vnt.
- Plokščias veržliaraktis - 1 vnt.
- Poliravimo kempinės - 1 vnt.

OPERACIJA

Įrenginio jungimas

Įsitikinkite, kad jungiklis yra "OFF" padėtyje ir kad maitinimo šaltinis yra toks pat, kaip nurodyta įrankio vardinėje lentelėje. (A 4 pav.)

Prijunkite įrankį prie maitinimo šaltinio.

Perjunkite jungiklio mygtuką į priekį, kad užvestumėte variklį. Perkeldami jungiklio mygtuką atgal, kad sustabdytumėte variklį.

Greičio kontrolė

Sureguliuokite greitį pasukdami rankenėlę prietaiso apačioje. 1 pozicija užtikrina lėčiausią veikimo greitį (2000 aps./min.) ir 6 poziciją – greičiausią veikimo greitį (4600 aps./min.). Greitis gali būti pakeistas, kai veikia poliravimo variklis arba kai jis išjungiamas. (Pav. C pav.)

Naudojant poliravimo

Jeį poliuruotas objektas yra mažo dydžio ir gali būti perkeltas besisukančiu poliravimo disku, jis turi būti tvirtai pritvirtintas, kad būtų išvengta galimų sužalojimų.

Prieš pradėdami poliravimą, turėtumėte susipažinti su instrukcijomis, pateiktomis su poliravimo medžiaga (pastomis, vaškais, valymo priemonėmis ir kt.).

- Užtepkite nedidelį produkto kiekį tiesiai ant poliravimo pagalvėlės.
- Tvirtai laikykite poliravimo mašiną abiem rankomis - viena ranka ant pagalbinės rankenos, o kita - už variklio korpuso.
- Tada ant darbinio paviršiaus nustatykite poliravimo trinkelę ir pradėkite poliravimo priemonę. NIEKADA neleiskite ir nestubabdykite įrankio, kai jis nesiliečia su darbo paviršiumi.
- Perkelkite poliravimo mašiną pirmyn ir atgal šlaviu judesiu.
- Nenaudokite papildomo spaudimo. Poliruotojui turėtų būti leista dirbti pagal savo svorį.
- Nemaisykite produktų (vaško, lako, valymo priemonių ir kt.) ant to paties trinkelės. Įsitikinkite, kad tinka kiekviena skalbimo mašina, kad išvengtumėte maišymo.
- Poliravimo trinkelė skirta tik gaminiams. Pašalinkite produkto likučius audiniu.

Poliravimo disko montavimas /išmontavimas (pav.B, G, I)

- Įranks turi būti atjungtas nuo maitinimo šaltinio.
- Padėkite įrankį ant darbinio stalo su trinkelėmis į viršų.
- Nuvalykite dulkes nuo trinkelės paviršiaus.
- Atidarykite naują abrazyvinį diską iš volelio ir padėkite diską ant šlifavimo pagalvėlės.
- Norėdami išardyti ratuką, į lizdą įdėkite plokščią veržliarakčią (Pav. G1) ir užfiksokite verpstę veržliarakčiu ir atsukite ciferblatą prieš laikrodžio rodyklę.
- Norėdami pataisyti diską, pirmiau nurodytus veiksmus atliekame atvirkštine tvarka. Aš priveržkite ratuką pagal laikrodžio rodyklę.
- Tvirtai paspauskite poliravimo kempinę prie Velcro.
- Paleiskite įrankį ir laikinai valdykite jį stipriu slėgiu, kad diskas būtų pritvirtintas prie poveržlės.

PASTABA! Netinkamai sumontavus dirželio poliravimo diską, diskas gali būti išstumtas iš trinkelės, sukeldamas sužalojimus.

STATYBA IR TAIKYMAS

- Poliravimo staklės yra rankinis elektrinis įranks, varomas vienfaziu komutatoriaus varikliu. Prietaisas skirtas šlifavimui ir sausam poliravimui, daugiausia paviršiams, padengtiems mediniu, metalinių ar plastikinių gaminių laku. Greičio kontrolė leidžia optimalius veikimo parametrus, priklausomai nuo naudojamų poliravimo ir šlifavimo priedų.
- Jo naudojimo sritys yra renovacijos ir apdailos darbų, susijusių su paviršiaus poliravimu, vykdymas, ypač automobilių ar dalidžių pramonėje.

Prietaisas skirtas tik sausam veikimui. Nenaudokite korundo diskų su įrenginiu.

Nenaudokite elektrinio įrankio neteisingai.

PIEŽIŪRA IR SAUGOJIMAS

- Elektrinis įranks turi būti laikomas sausoje vietoje ir nepasiekiamas vaikams.
- Įranks turi būti švarus.
- Po kiekvieno atlikto darbo išpūskite visus oro kanalus sausu suspaustu oru. Visos plastikinės dalys turi būti valomos subtiliu skudurėliu. Niekada nenaudokite tirpiklių plastikinėms dalims valyti. Jie gali ištripti arba kitaip sugadinti medžiagą.

TECHINIAI DUOMENYS

Poliravimo 04-700	
Parametras	Vertė
Maitinimas	230 VAC
Maitinimo dažnis	50 Hz
Galia	710 vatų (spausdinimas)
Apsaugos klasė	II
Apsauga	IPX0
Tuščiosios eigos greičio ruožas	2000-4600 min ⁻¹
Maksimalus poliravimo disko skersmuo	150 mm
Pagalvėlės skersmuo	125 mm
Verpstės dydis	5/16x24 colių
Masė	2,71 kg
Pagaminimo metai	
04-700 reiškia mašinos tipą ir pavadinimą	

TRIUŠMO IR VIBRACIJOS DUOMENYS

Garso slėgio lygis	L _{pA} = 69,1dB (A) K= 3dB(A)
Išmatuotas garso galios požioms	L _{WA} = 80,1dB (A) K= 3dB(A)
Vibracijos pagreičio vertė	a _{hT} = 5,896 m/s ² K = 1,5 m/s ²

Informacija apie triukšmą ir vibraciją

Prietaiso skleidžiamo triukšmo lygi apibūdina: skleidžiamo garso slėgio lygis L_{pA} ir garso galios lygis L_{WA} (kur K yra matavimo neapibrėžtumas).

Prietaiso skleidžiamas vibrācijas apbūdināmas vibrācijas pagreicio verte ah (kur K yra matavimo neapibrēztums).

Skleidžiamas garso slēgio līnis L_{pA} , garso galios līnis LWA ir vibrācijas pagreicio ah vērtē buvo īsmatoti pagal IEC 62841-1. Nurodytas vibrācijas līnis ah gali būt naudojamas prietaisams palyginti ir šis pradžiū vibrācijas poveikiui įvertinti.

Nurodytas vibrācijas līnis yra tipiškas tik pagrindinėms prietaiso reikmėms. Jei prietaisas naudojamas kitoms reikmėms arba su kitais darbo įrankiais, vibrācijas līnis gali pasikeisti. Didesnį vibrācijas lygį paveiks nepakankama arba pernelyg didė prietaiso priežiūra. Pirmiau nurodytos priežastys gali padidinti vibracijų poveikį per visą veikimo laikotarpį.

Norint tiksliai įvertinti vibracijų poveikį, būtina atsižvelgti į laikotarpjus, kai prietaisas yra išjungtas arba kai jis jungtas, bet nenaudojamas darbu. Išsamsus visų veikinių įvertinimo bendras vibrācijas poveikis gali pasirodyti daug mažesnis.

Siekiant apsaugoti naudotoją nuo vibrācijas poveikio, turėtų būti nustatytos papildomos saugos priemonės, pvz., Ciklinė prietaiso ir darbo įrankių priežiūra, tinkamos rankų temperatūros apsauga ir tinkamas darbo organizavimas.



Elektra varomų gaminų negalima išmesti kartu su buitinėmis atliekomis, tačiau juos reikia išmesti į atitinkamas patalpas. Informaciją apie išmetimą pateikia gaminio pardavėjas arba vietos valdžios institucijos. Elektros ir elektroninės įrangos atliekos yra medžiaga, kurios nėra neutralios natūraliai aplinkai. Neperdirbta įranga gali kelti grėsmę aplinkai ir žmonių sveikatai.

"Grupa Topex Spółka z ograniczoną odpowiedzialnością" Spółka komandytowa, kurios buveinė yra Varšuvoje, ul. „Pograniczna 24“ (toliau: „Grupa Topex“) informuoja, kad visos šio vadovo (toliau - „Vadovas“) turinio autoritės teisės, įskaitant jo tekstą, nuotraukas, diagramas, brėžinius ir kompozicijas, priklauso tik „Topex Group“ ir jiems taikoma teisinė apsauga pagal 1994 m. vasario 4 d. įstatymą dėl autoritės teisių ir gretutinųjų teisių (ly 2006 m. Be vadovo „Grupa Topex“ rašiško sutikimo kopijuoti, apdoroti, publikuoti, keisti komerciniais tikslais visa vadovų ir jo atskirus elementus yra griežtai draudžiama ir gali būti taikoma civilinė ir baudžiamoji atsakomybė.

LV

TULKŌŠANAS (LIETOTĀJA) ROKASGRĀMATA

Pulētais 04-700

PIEZĪME: PIRMS ELEKTROINSTRUMENTA LIETOŠANAS, LŪDZU, UZMANĪGI IZLASIET ŠO ROKASGRĀMATU UN SAGLABĀJIET TO TURPMĀKAI LIETOŠANAI.

SĪKI IZSTRĀDĀTI DROŠĪBAS NOTEIKUMI

Drošības padomi slīpēšanai, smilšpapīra slīpēšanai, darbam ar stieplu sukām un griešanai ar slīpīpu.

- **Šo elektroinstrumentu var izmantot tikai pulēšanai.** Ievēro visas drošības instrukcijas, instrukcijas, aprakstus un datus, kas sniegti kopā ar elektroinstrumentu. Turpmāk minēto ieteikumu neievērošana var radīt elektriskās strāvas triecienu, ugunsgrēku un/vai nopietnu ievainojumu risku.
- **Šo elektroinstrumentu nevar izmantot kā parastu slīpmašīnu, smilšpapīra slīpmašīnu, stieplu suku slīpmašīnu un slīpēšanas ierīci.** Elektroinstrumenta izmantošana neparedzētām darba aktivitātēm var radīt apdraudējumu un traumas.
- **Neizmantojiet piederumus, kuras ražotājs nav nodrošinājis un ieteicis tieši šai ierīcei.** Fakts, ka stiprinājumu var uzstādīt pie elektroinstrumenta, negarantē drošu lietošanu.
- **Pieļaujams darba instrumenta rotācijas ātrums nedrīkst būt mazāks par maksimālo ātrumu, kas norādīts uz elektroinstrumenta.** Darba instruments, kas rotē ar ātrumu, kas ir ātrāks par atļauto, var saplīst, un tā daļas var mikrošmēt.
- **Darba instrumenta ārējām diametram un biežumam jāatbilst elektroinstrumenta izmēriem.** Nepareizu izmēru darbarīkus nedrīkst pietiekami apšūt vai kontrolēt.
- **Darba rīkiem ar vītņotu ieliktņi jābūt precīzi uzstādītiem uz vītnes uz vārpstas.** Atloku darba instrumentu gadījumā darba instrumenta atvēršanas diametram jābūt saskaņotam ar atloka diametru. Darba instrumenti, kuras nevar precīzi uzstādīt uz elektroinstrumenta, griežas nevienmērīgi, vibrē ļoti spēcīgi un var izraisīt kontroles zudumu pār elektroinstrumentu.
- **Nekādā gadījumā nedrīkst izmantot bojātus darba instrumentus.** Pirms katras lietošanas reizes mērinstrumenti ir jāpārbauda. Ja elektroinstrumenti vai darbarīks nokrīt, pārbaudiet, vai nav bojājumu, vai izmantojiet citu nebojātu instrumentu. Ja instruments ir pārbaudīts un nostiprināts, elektroinstrumentus jāieslēdz vienu minūti ar lielāko ātrumu, rūpējoties, lai tuvumā esošais operators un apkārtējie cilvēki atrastos ārpus rotējošā instrumenta zonas. Bojāti rīki visbiežāk saplīst šajā izmēģinājuma laikā.
- **Valkājiet individuālos aizsardzības līdzekļus.** Atkarībā no darba veida valkājiet aizsargmasku, kas aptver visu seju, acu aizsardzību vai aizsargbrilles. Ja nepieciešams, izmantojiet putekļu masku,

dzirdes aizsardzību, aizsargcimdus vai īpašu priekšautu, aizsargājot pret mazām abrazīvu un apstrādātā materiāla daļiņām. Ir nepieciešams aizsargāt acis no gaisa sveķmeņiem, kas veidojas darba laikā. Putekļu un elpceļu aizsargmaskai jāfiltrē darbības laikā radītie putekļi. Trokšņa ietekme ilgākā laika periodā var izraisīt dzirdes zudumu.

- **Jārūpējas**, lai nepiederštie atrastos drošā atāllumā no elektroinstrumenta diapazona zonas. Iklvienam, kurš atrodas darba elektroinstrumenta tuvumā, ir jāizmanto individuālie aizsardzības līdzekļi. Sagatavju lauskas vai spalpiņšaiju darba rīki var mikrošmēt un radīt traumas pat ārpus tiešā diapazona zonas.
- **Veicot darbu, kurā rīks var saskarties ar slēptiem elektriskajiem vadiem vai savu strāvas vadu, tie jātur tikai ar izolētām rokta vārmēm.** Saskare ar elektrotīkla vadu var izraisīt sprieguma pārņemšanu uz elektroinstrumenta metāla daļām, kas var izraisīt elektriskās strāvas triecienu.
- **Sargājiet elektrotīkla kabeli no rotējošiem darba rīkiem.** Ja tiek zaudēta kontrole pār instrumentu, elektrotīkla vadu var sagriezt vai ievilkēt, un roka vai visa roka var iekļūt rotējošajā darbarīkā.
- **Nekad nenovietojiet elektroinstrumentu, pirms darba rīks nav pilnībā apstājies.** Rotējošs rīks var nonākt saskārē ar virsmu, uz kuras tas tiek noglabāts, kas var izraisīt elektroinstrumenta kontroles zaudēšanu.
- **Nepārvietojiet elektroinstrumentu, kas ir kustībā.** Nejausā apgērba saskārē ar rotējošu darba rīku var izraisīt tā ievilkšanos un urbsānu operatora korpusā.
- **Ir nepieciešams regulāri filtrēt elektroinstrumentu ventilācijas spraugas.** Motora pūtējs ievēl puteklus korpusā, un liela metāla putekļu uzkrāšanās var izraisīt elektrisko bīstamību.
- **Neizmantojiet elektroinstrumentu uzliesmojošu materiālu tuvumā.** Dzirksteles var izraisīt to aizdegšanos.
- **Neizmantojiet instrumentus, kuriem nepieciešami šķidrie dzesešanas šķidrumi.** ūdens vai citu šķidro dzesešanas šķidrumu izmantošana var izraisīt elektriskās strāvas triecienu.

Atsitiens un atbilstoši drošības padomi

Atsitiens ir pēkšņa elektroinstrumenta reakcija, lai bloķētu vai izmainītu ar rotējošu instrumentu, piemēram, slīpīpu, slīpēšanas plāksni, stieplu suku utt. Āķis vai bloķēšana noved pie pēkšņas rotējošā darba instrumenta apturēšanas. Tādējādi nekontrolēti elektroinstrumenti tiks parauts virzienā, kas ir pretējs darba instrumenta rotācijas virzienam. Ja, piemēram, slīpīpa iestrēgst vai iestrēgusi sagatavē, materiāla iegremdētā slīpīpas mala var tikt bloķēta un izraisīt tās izkrišānu vai atsitienu. Rīteņu atsitiens (operatora virzienā vai virzienā) ir atkarīgs no rīteņa kustības virziena bloķēšanas vietā. Papildus tam slīpīpas var arī saplīst.

Atsitiens ir nepareizas vai kļūdainas elektroinstrumenta izmantošanas sekas. No tā var izvairīties, ievērojot turpmāk aprakstītos piesardzības pasākumus.

- **Elektroinstrumenti stingri jātur, un ķermenis no rokas jānovieto tādā stāvoklī, kas ļauj mīkstināt atsitienu.** Ja kā standarts ir iekļauta papildu patrona, tā vienmēr jāizmanto, lai būtu pēc iespējas lielāka kontrole pār atsitienu spēkiem vai vadu brīdi palaišanas laikā. Persona, kas darbinā ierīci, var kontrolēt rausīšanās un atsitienu, veicot atbilstošus piesardzības pasākumus.
- **Nekad neturiet rokas pie rotējošiem darba rīkiem.** Darba rīks var ievainot roku atsitienu rezultātā.
- **Palieciet** prom no diapazona zonas, kur elektroinstrumenti pārvietosies atsitienu laikā. Atsitienu rezultātā elektroinstrumenti pārvietojas virzienā, kas ir pretējs slīpīpas kustībai bloķēšanas vietā.
- **Stūrī, asas malas utt.** Būtu jānovērš darba rīku atspoguļošāna vai bloķēšana. Rotējošs darba rīks ir vairāk pakļauts iesprūšanai, apstrādājot leņķus, asas malas vai kad tas tiek atspoguļots. Tas var izraisīt kontroles zudumu vai atsitienu.
- **Nelietojiet koka vai zobainus diskus.** Šāda veida darba rīki bieži izraisa elektroinstrumenta atsitienu vai kontroles zudumu.

ĪPAŠI DROŠĪBAS PADOMI PULēŠANAI

Neļaujiet pulēšanas kazokādas vai tās stiprinājuma auklu valējai daļai brīvi griezties. Bloķējiet vai apgrieziet valģas stiprinājuma auklas. Valģas un rotējošas stiprinājuma auklas var sapīties ar pirkstiem vai aizķerties pie sagataves.

PAPILDU DROŠĪBAS PADOMI

- **Instrumentos, kas paredzēti slīpīpu nostiprināšanai ar vītnes caurumu, pārbaudiet, vai slīpīpas vītnes garums ir piemērots vārpstas vītnei garumam.**
- **Sagatavē jābūt nostiprinātām.** Sagataves piestiprināšana iesplēšanas ierīcē vai netīklībā ir drošāka nekā tā turēšana rokā.
- **Nepieskarieties griešanas un slīpēšanas diskam, kamēr tie nav atdzisuši.**

- Ja tiek izmantots ātri atbrīvojams atloks, pārliecinieties, vai iekšējais atloks, kas uzstādīts uz vārpstas, ir aprīkots ar gumijas O gredzenu un ka šis gredzens nav bojāts. Jārūpējās arī par to, lai ārējā atloka un iekšējā atloka virsmas būtu tīras.
- Atārs atbrīvošanas atloku drīkst izmantot tikai ar abrazīviem un griezdīskiem. Izmantojiet tikai nebojātus un pareizi funkcionējošus atlokus.
- Išlaicīga strāvas padeves pārtraukuma gadījumā elektrotīklā vai pēc kontaktdažās noņemšanas no kontaktlīdzdas ar slēdzi "ieslēgts" slāvkoli, slēdzis ir pirms restatēšanas jāatbloķē un jāiestata izslēgtā stāvoklī.

PIEZĪME! Ierīce tiek izmantota iekšēlu darbiem.

Neskatoties uz konstrukcijas drošu dizainu, aizsardzības pasākumu un papildu aizsardzības pasākumu izmantošanu, ekspluatācijas laikā vienmēr pastāv atlikušo traumu risks.

IZMANTOTO PIKTOGRAMMU SKAIDROJUMS

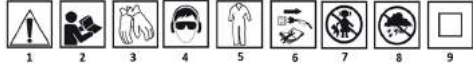

1. Piezīme! Ievērojiet īpašus piesardzības pasākumus
2. **BRĪDINĀJUMS** Izlasiet lietotāja rokasgrāmatu
3. Valkājiet aizsargcimdus
4. Izmantojiet individuālos aizsardzības līdzekļus (aizsargbrilles, dzirdes aizsardzības līdzekļus)
5. Izmantojiet aizsargapgērbu
6. Atvienojiet strāvas vadu pirms apkopes vai remonta uzsākšanas
7. Nelaujiet bērniem iekļauties rīkā
8. Ierīces aizsardzība pret mitrumu
9. Otrā aizsardzības klase

GRAFISKO LAPU APRAKSTS

Tālāk norādītā numerācija attiecas uz ierīces elementiem, kas parādīti šīs rokasgrāmatas grafiskajās lapās.

A. Būvniecības apraksts

1. Papildu roktura tips "D"
2. Motora korpus
3. Pāresumu korpus
4. Pārslēgšanas poga
5. Montāžas vairogs
6. Ātruma kontrole
7. Ekscentriskuma vairogs

B. Diska atskrūvēšana

C. Ātruma kontroles poga

D. Elementi

1. Turi
2. Ieskrūvējams rokturis
3. Ekscentriskuma vairogs

E. Roktura tips "D"

F. Kronšteina "D" montāžas elementi

G. Vairogs

1. Vieta plakana uzgriežņu atslēgas ievietošanai

H. Ekscentriskums

I. Pulēšanas disks

J. Ierīces soma

K. Piederumu

1. Pulētājs - 1 gab.
2. Ieskrūvējams rokturis - 1 gab.
3. Rokturis papildus tips "D" - 1 gab.
4. Sešstūra atslēga - 1 gab.
5. Gala vācīni - 2 gab.
6. Roktura skrūves - 2 gab.
7. Plakana uzgriežņu atslēga - 1 gab.
8. Pulēšanas sūkļi - 1 gab.

OPERĀCIJA

Ierīces ieslēgšana

Pārliecinieties, vai slēdzis ir pozīcijā "IESLĒGTS" un vai barošanas avots ir tāds pats, kā norādīts uz instrumenta datu plāksnītes. (**Att. A 4**)

Pievienojiet rīku barošanas avotam.

Pārslēdziet slēdža pogu uz priekšu, lai iedarbinātu dzinēju. Pārvietojot slēdža pogu atpakaļ, lai apturētu motoru.

Ātruma kontrole

Pielāgojiet ātrumu, pagriežot pogu ierīces apakšā. Pozīcija 1 nodrošina lēnāko darbības ātrumu (2000 apgr./min) un 6. pozīciju ar ātrāko darbības ātrumu (4600 apgr./min). Ātrumu var mainīt, kad darbojas pulētāja motors vai kad tas ir izslēgts. (**Zīm.C**)

Pulētāja izmantošana

Ja pulētājs objekts ir maza izmēra un to var pārvietot ar rotējošu pulētāju disku, tam jābūt droši nostiprinātam, lai izvairītos no iespējamām traumām.

Pirms turpināt pulēšanu, jums jāiepazīstas ar instrukcijām, kas sniegtas ar pulēšanas materiālu (paslām, vaskiem, tīrīšanas līdzekļiem utt.).

- Uzklājiet nelielu daudzumu produkta tieši uz pulēšanas paliktņa.
 - Cieši satveriet pulētāju ar abām rokām - vienu roku uz papildu roktura un otru roku aiz dzinēja korpusa.
 - Pēc tam iestatiet pulētāju ar pulēšanas paliktņi uz darba virsmas un iedarbiniet pulētāju. NEKAD nesaiet vai neapturiet rīku, kad tas nesaskaras ar darba virsmu.
 - Pārvietojiet pulētāju uz priekšu un atpakaļ ar radikālu kustību.
 - NĒLIETOJĒT papildu spiedienu. Pulētājam jāļauj strādāt ar savu svaru.
 - Nejauciet produktus (vasku, laku, tīrīšanas līdzekli utt.) uz viena spilventiņa. Pārliecinieties, ka tas ir piemērots katram mazgātājam, lai novērstu sajaukšanos.
 - Pulēšanas paliktņi ir paredzēti tikai produkta uzklāšanai. Neņemiet produktu atliekas ar drānu.
- #### Pulēšanas diska montāža/demontāža (vīģe.B, G, I)
- Instrumentam jābūt atvienotam no barošanas avota.
 - Novietojiet instrumentu uz darba galda ar spilventiņu, kas vērstas uz augšu.
 - Notīriet putekļus no spilventiņa virsmas.
 - Atveriet jaunu abrazīvo disku un veltnā un novietojiet disku uz slīpēšanas paliktņa.
 - Lai izejkutu ciparnīcu, ievietojiet plakano uzgriežņu atslēgu slotā (Att. G1) un bloķējiet vārpstu ar uzgriežņu atslēgu un pēc tam atskrūvējiet ciparnīcu pretēji pulkstenrādītāja virzienam.
 - Lai labotu disku, mēs veicam iepriekš minētās darbības apgrieztā secībā. Es pieveiku ciparnīcu pulkstenrādītāja kustības virzienā.
 - Stingri piespiediet pulēšanas sūkļi pret Velcro.
 - Palaidiet instrumentu un Išlaicīgi darbiniet to ar spēcīgu spiedienu, lai pievienotu disku paplāksnei.

PIEZĪME! Neparēza siksnas pulēšanas diska uzstādīšana var izraisīt diska izspiešanu no paliktņa, izraisot ievainojumus.

BŪVNIECĪBA UN PIELIETOŠANA

- Pulētājs ir rokas elektroinstruments, ko darbinā vienfāzes komutatora motors. Ierīce ir paredzēta slīpēšanai un sausi pulēšanai galvenokārt virsmām, kas pārklātas ar koka, metāla vai plastmasas izstrādājumu laku. Ātruma kontrole nodrošina optimālus darbības parametrus atbilstībā no izmantotajiem pulēšanas un slīpēšanas piederumiem.
- Tās izmantošanas jomas ir renovācijas un apdares darbu veikšana, kas saistīti ar virsmas pulēšanu, jo īpaši automobiļu vai galdniecības nozarē.

Ierīce ir paredzēta tikai sausai darbībai. Nelietojiet korunda diskus kopā ar ierīci.

Nelietojiet elektroinstrumentu neparēzi.

APKOPE UN UZGLABĀŠANA

- Elektroinstruments jāuzglabā no sausas vietas un bērniem nepieejamā vietā.
- Instrumentam jābūt tīram.
- Pēc katra paveiktā darba pūtiet visus gaisa vadus ar sausu spiestu gaisu. Visas plastmasas daļas jātīra ar maigu drānu. NEKAD neizmantojiet šķīdinātājus plastmasas detaļu tīrīšanai. Tie, iespējams, var izšķīdināt vai citādi sabojāt materiālu.

TEHNISKIE DATI

Pulētājs 04-700	
Parametru	Vērtība
Spriegums	230 VAC
Jaudas frekvence	50 Hz
Jauda	710 vati (Drukāšana)
Aizsardzības klase	II
Aizsardzība	IPX0
Dīkstāves ātruma diapazons	2000-4600 min ⁻¹
Pulēšanas diska maksimālais diametrs	150mm
Spilventiņa diametrs	125 mm
Vārpstas izmērs	5/16x24 Collas
Masa	2.71kg
Ražošanas gads	
04-700 ir gan mašīnas tips, gan apzīmējums	

TROKŠNA UN VIBRĀCIJAS DATI

Skaņas spiediena līmenis	$L_{pA} = 69,1 \text{ dB (A) } K = 3\text{dB(A)}$
Izmērītā skaņas jaudas pozīcija	$L_{WA} = 80,1 \text{ dB (A) } K = 3\text{dB(A)}$
Vibrācijas paātrinājuma vērtība	$a_{h1} = 5,896 \text{ m/s}^2 \text{ K} = 1,5 \text{ m/s}^2$

Informācija par troksni un vibrāciju

Ierices emitētā trokšņa līmeni raksturo: izstarotā skaņas spiediena līmenis L_{pA} un akustiskās jaudas līmenis LWA (kur K ir mērījumu noteiktība). Ierices izstarotā vibrācijas apraksta ir vibrācijas paātrinājuma vērtību ah (kur K ir mērījumu noteiktība).

Izstarotā skaņas spiediena līmenis L_{pA} , skaņas intensitātes līmenis LWA un vibrācijas paātrinājumu vērtība ah ir izmēriti saskaņā ar IEC 62841-1. Norādīto vibrācijas līmeni ah var izmantot, lai salīdzinātu ierices un sākotnēji novērtētu vibrācijas ekspozīciju.

Norādītās vibrācijas līmenis ir reprezentatīvs tikai ierices pamatlietojumiem. Ja ierici izmanto citiem lietojumiem vai citiem darba rīkiem, vibrācijas līmenis var mainīties. Augstākā vibrācijas līmeni ietekmēs nepietiekama vai pārāk reta ierices apkope. Iepriekš minētie iemesli var palielināt vibrāciju iedarbību visā darbības laikā.

Lai precīzi novērtētu vibrāciju iedarbību, jāņem vērā periodi, kad ierice ir izslēgta vai kad tā ir ieslēgta, bet netiek izmantota darbībā.

Pēc rūpīgas visu faktoru novērtēšanas kopējā vibrācijas ekspozīcija var izrādīties daudz mazāka.

Lai aizsargātu lietotāju no vibrāciju ietekmes, jāievieš papildu drošības pasākumi, piemēram: ierices un darba instrumentu cikliskā apkope, atbilstošu rokas temperatūras aizsardzība un pareiza darba organizācija.



Ar elektrību darbināmus izstrādājumus nedrīkst iznest kopā ar sadzīves atkritumiem, bet tie jālikvidē atbilstošās vietās. Informāciju par utilizāciju sniedz izstrādājuma izplatītājs vai vietējās varas iestādes. Elektrisko un elektronisko iekārtu atkritumus ir vienas, kas nav neitrālas dabiskajai videi. Nepārstrādātas iekārtas ir potenciāls drauds videi un cilvēku veselībai.

Grupa Topex Spółka z ograniczoną odpowiedzialnością Spółka komandytowa ar juridisko adresi Raśwawá, ul. Pogoniczna 2/4 (turpmāk "Grupa Topex") informē, ka visas autoritātes uz šīs rokasgrāmatas saturu (turpmāk tekstā - "Rokasgrāmata"), ieskaitot tās tekstu, fotoattēlus, diagrammas, zīmējumus un kompozīcijas, pieder tikai Topex grupai. Un uz tiem attiecas tiesiskā aizsardzība saskaņā ar 1994. gada 4. februāra likumu par autoritāšu un biokultūras likumiem (Nr. 2006. gada Vēstnesis Nr. 90 Nr. 631., ar grozījumiem). Visas rokasgrāmatas un tās atsevišķu elementu kopēšana, atpazīšana, publicēšana, pārveidošana komerciālos nolūkos bez Grupa Topex rakstiskas piekrišanas ir stingri aizliegta un var izraisīt civiltiesiskas un krimināltiesiskas sekas.

EE TÖLKE (KASUTAJA) KÄSIRAAMAT

Poolakas 04-700

MÄRKUS: ENNE ELEKTRILISE TÖÖRIISTA KASUTAMIST LUGESE SEE KÄSIRAAMAT HOOLIKALT LÄBI JA SALVESTAGE SEE EDASISEKS KASUTAMISEKS.

ÜKSIKASJALIKUD OHUTUSEESKIRJAD

Ohutusnõuanded lihvimiseks, liivapaberi lihvimiseks, traatpiitsitega töötamiseks ja lihvimisrataga lõikamiseks.

- Seda tööriista saab kasutada ainult poleerimiseks.** Järgitakse kõiki elektritööriistade kaasa oleivad ohutusjuhiseid, juhiseid, kirjeldusi ja andmeid. Järgimiste soovitude täitmata jätmine võib põhjustada elektrilöögi, tulekahju ja/või tõsiste vigastuste ohtu.
- Seda elektrilist tööriista** ei saa kasutada tavalise veskina, liivapaberi lihvimismasinana, traatharja lihvimismasinana ja lihvimisseadmena. Elektritööriistade kasutamine ettenähtud tööks võib põhjustada ohte ja vigastusi.
- Ärge** kasutage tarvikuid, mida tootja ei paku ega soovita spetsiaalselt selle seadme jaoks. Asjaolu, et manust saab paigaldada elektrilisele tööriistale, ei taga ohutut kasutamist.
- Kasutatava töövahendi lubatud põrlemiskirius ei tohi olla väiksem kui tööriista näidatud maksimaalne kirius. Töövahend, mis pöörleb lubatust kiiremini, võib puruneda ja selle osad võivad puruneda.
- Töövahendi välisläbimõõt ja paksus peavad vastama tööriista mõõtmetele. Vale mõõtmeaga töövahendeid ei tohi piisavalt katta ega kontrollida.
- Keermestatud sisetükiga töövahendid peavad sobima täpselt spindli niidile. Äärikuga töövahendite puhul peab töövahendi avamise läbimõõt olema sobitud ääriku läbimõõduga. Töötavad tööriistad, mida ei saa täpselt elektrilisele tööriistale paigaldada, pöörlevad ebaühtlaselt, viirerivad väga tugevalt ja võivad põhjustada kontrolli kaotamist elektritööriista üle.
- Mitte mingil juhul ei tohiks** kasutada kahjustatud töövahendeid. Enne iga kasutamist tuleb mõõtestitada kontrollida. Kui elektriline tööriist või töövahend kukub, kontrollige kahjustusi või kasutage mõnda muud kahjustumata tööriista. Kui tööriista on kontrollitud ja parandatud, tuleb tööriist lülitada üheks minutiks sisse suurima kiirusega, hoolitsedes selle eest, et läheduses olevad operatorid ja kõrvalestijad oleksid väljaspool pöörleva tööriista tsooni. Kahjustatud tööriistad purunevad kõige sagedamini selle katseaja jooksul.
- Kandke isikukaitsevahendeid. Sõltuvalt töö liigist kandke kogu nägu, silmakaitset või kaitseprille katvat kaitsemaski. Vajadusel kasutage tolmumaski, kuumiskaitset, kaitsekindaid või spetsiaalselt põlle, mis

kaitseb abrasiivse ja töödeldud materjali väikeste osakeste eest. Silmad on vaja kaitsta töö käigus moodustunud õhu kaudu levivate vöörkehade eest. Tolmu- ja hingamisteede kaitsemask peab filtreerima töötamise aja tekkinud tolm. Mürä mõju pikema aja jooksul võib põhjustada kuulmislangust.

- Tuleb hoolitseda selle eest**, et autsaidierid oleksid elektrilise tööriista levilast ohutus kauguses. Igaüks, kes on töötava elektritööriista lähedal, peab kasutama isikukaitsevahendeid. Tooriku killud või pragunenud töövahendid võivad kiipida ja põhjustada vigastusi isegi väljaspool vahetust tsooni.
- Tööde tegemisel, kus tööriist võib kokku puutuda peidetud elektrijuhetega või oma toitejuhtmega, peaksid need hoidma ainult käepideme isoleeritud pinnad. Kokkupuude vooluvõrguga võib põhjustada pinge ülekandmist elektritööriistade metallosadele, mis võib põhjustada elektrilöögi.
- Hoidke voolukaabel pöörlevatest töövahenditest eemal. Tööriista üle kontrolli kaotamise korral saab vooluvõrgu lõigata või lõmmata ning käsi või kogu käsi võib sattuda pöörlevasse töövahendisse.
- Ärge kunagi** pange tööriista maha enne, kui töövahend on täielikult peatunud. Pöörlev tööriist võib kokku puutuda pinnaga, millele see on paigaldatud, mis võib põhjustada elektritööriistade kontrolli kaotamise.
- Ärge** liigutage liikuvat tööriista. Rõivaste juhuslik kokkupuude pöörleva töövahendiga võib põhjustada töövahendi sissetõmbamise ja puurimise operatorit kehasse.
- Elektritööriistade ventilatsioonilüüki on vaja regulaarselt puhastada. Mootoripuhur tõmbab korpusesse tolmu ja suur metallitolmu kogunemine võib põhjustada elektrilist ohtu.
- Ärge kasutage** elektrilist tööriista tuleohulelike materjalide läheduses. Sädemed võivad põhjustada nende süttimist.
- Ärge kasutage** tööriista, mis vajavad vedelaid jahutusvedelikke. Vee või muude vedelate jahutusvedelike kasutamine võib põhjustada elektrilöögi.

Tagasilöök ja asjakohased ohutusnõuanded

Tagasilöök on elektritööriistade äkiline reaktsioon pöörleva tööriista blokeerimiseks või võltsimiseks, näiteks lihvimisratas, lihvimisplaat, traathari jne. Konkvi või lukustamine viib pöörleva töövahendi äkilsse peatumiseni. Seega ei soovitata kontrollimatu elektriline tööriist töövahendi pööremisruumale vastupidises suunas.

Kui näiteks tooriku on lihvimisratata moosid või moosid, võib materjalissee kastatud lihvimisratata serv ummistuda ja põhjustada selle kukkumise või tagasilöögi. Ratta tagasilöögi (operatori suunas või suunas) sõltub seejärel ratta liikumise suunast blokeerimiskohas. Lisaks sellele võivad ka lihvimisratad puruneda. Tagasilöök on elektrilise tööriista ebaõige või eksliku kasutamise tagajärg. Seda saab vältida, võttes asjakohaseid ettevaatusabinõusid, mida on kirjeldatud allpool.

- Elektrilist tööriista tuleb** kindla kindlalt ning keha ja käed tuleb asetada asendisse, mis võimaldab teil tagasilööki pehmedada. Kui abipadrn on standardvarustuses, tuleb seda alati kasutada nii, et kaivatusfaasis oleks võimalikult palju kontrolli tagasilöögiõudude või juhtiva hetke üle. Seadet kasutat isik saab kontrollida tõmbلسي ja tagasilöök, võttes asjakohaseid ettevaatusabinõusid.
- Ärge kunagi** hoidke oma käsi pöörlevate töövahendite läheduses. Töövahend võib tagasilöögi tagajärjel kätt vigastada.
- Hoidke** eemale vahemiku tsoonist, kus elektriline tööriist tagasilöögi ajal liigub. Tagasilöögi tulemusena liigub elektriline tööriist lukustuspaigas lihvimisratata liikumise vastassuunas.
- Nurgad, teravad lihvimisratad ei tule käsitada eriti ettevaatlikult. Töövahendite kajastamist või blokeerimist tuleks vältida. Pöörlev töövahend on rohkem altid segama, kui tööleimsnurgad, teravad served või kui see peegeldub. See võib põhjustada kontrolli kaotust või tagasilööki.
- Ärge** kasutage puitu ega hammastatud kettaid. Seda tüüpi töövahendid põhjustavad sageli tagasilööki või kontrolli kaotamist elektritööriista üle.
- KONKREETSED OHUTUSNÕUANDED POLEERIMISEKS**
- Ärge laske** poleerimisnaha lahtisel osal ega selle kinnitussuhtmetel vabalt pöörata. Lukustage või kärpige lahtised kinnitussuhtmed. Lahtised ja pöörlevad kinnitussuhtmed võivad teie sõrmed kinni haarata või tooriku külge kinnitada.
- TÄIENDAVAD OHUTUSNÕUANDED**
- Tööriistades, mis on mõeldud lihvimisrataste kinnitamiseks keermeauguga, kontrollige, kas lihvimisratata niidi pikkus sobib spindli niidi pikkusele.
- Toorik peab olema kinnitatud. Tooriku kinnitamine kinnitussuhtmetes või pahas on ohtum kui käes hoidmine.
- Ärge** puudutage lõike- ja lihvimiskettaid enne, kui need on jahtunud.
- Kui kasutate kiirvabastussärikuit, veenduge, et spindlile paigaldatud sisemine äärrik on varustatud kummist O-rõngaga ja et

see rõngas ei oleks kahjustatud. Samuti tuleb hoolitseda selle eest, et vältimise ääriku ja sisemise ääriku pinnad oleksid puhtad.

- Kiirvabastusaäriku tuleks kasutada ainult abrasiivsete ja lööketaetastega. Kasutage ainult kahjustamata ja korralikult toimivaid äärikuid.
- Ajutise voolukatkestuse korral vooluvõrgus või pärast pistiku eemaldamist pistikupesast lülitage "sisse" asendis tuleb lüüti enne taaskäivitamist avada ja välja lülitada.

MÄRKUS! Seadet kasutatakse sisetöödeks.

Vaatamata konstruktsiooniga ohutu konstruktsiooni kasutamisele, kaitsemeetmete kasutamisele ja täiendavatele kaitsemeetmetele on alati oht jääkvigastuste tekkeks töötamise ajal.

KASUTATUD PIKTOGRAAMIDE SELGITUS



1. Märkus! Võtke erilisi ettevaatusabinõusid
2. **HOIATUS** Lugege kasutusjuhendit
3. Kandke kaitsekindaid
4. Kasutage isikukaitsevahendeid (kaitseprillid, kuulmiskaitsevahendid)
5. Kasutage kaitseriietust
6. Enne hoolduse või remondi alustamist eemaldage toitejuhe lahti
7. Ärge lubage lapsi tööriista sisse
8. Kaitse seadet niiskuse eest
9. Teine kaitseklass

GRAAFILISTE LEHEKÜLGEDE KIRJELDUS

Järgnev numbrdamine viitab käesoleva käsiraamatu graafilistele lehtedele näidatud seadme elementidele.

A. Ehituse kirjeldus

1. Täiendav käepideme tüüp "D"
 2. Mootorikorpus
 3. Hammasratas korpus
 4. Nupp Vaheta
 5. Montaažkilp
 6. Kiiruse reguleerimine
 7. Ekstsentrilisuse kilp
- B. Plaadi lahti keeramine**
C. Kiiruse reguleerimise nupp
D. Element

1. Käepide
 2. Kruvitud käepide
 3. Ekstsentrilisuse kilp
- E. Käepideme tüüp "D"**
F. "D" klambri kinnituselemendid
G. Kilp

1. Ruumi lameda mutrivõtme sisestamiseks
- H. Ekstsentrilisus**
I. Poleerimisplaat
J. Seadme kott
K. Aksessuaar

1. Poleer - 1 tk.
2. Kruvitud käepide - 1 tk.
3. Käsitsege täiendavat tüüpi "D" - 1 tk.
4. Kuusnurkne mutrivõti - 1 tk.
5. Otsakorgid - 2 tk.
6. Käepideme kruvid - 2 tk.
7. Lame mutrivõti - 1 tk.
8. Poleerimiskäsna - 1 tk.

TOIMING

Seadme sisselülitamine

Veenduge, et lüliti oleks asendis "OFF" ja et toiteallikas oleks sama, mis on määratud tööriista nimesildil. (Joonis A 4)

Ühendage tööriist toiteallikaga.

Mootori käivitamiseks lülitage lülitinupp ettepoole. Liigutades lüliti nuppu tagasi, et peatada mootor.

Kiiruse reguleerimine

Reguleerige kiirust, keerates nupu seadme põhjas. Positsioon 1 tagab kõige aeglasema töökiiruse (2000 pöörde minutis) ja positsiooni 6 kiireima töökiiruse (4600 p/min). Kiirust saab muuta, kui poleerimismootor töötab või kui see on välja lülitatud. (Joonis.C)

Poleerija kasutamine

• Kui poleeritav objekt on väikese suurusega ja seda saab liigutada pöörleva poleerimiskettaga, tuleb see võimalike vigastuste vältimiseks kindlalt ankurdata.

- Enne poleerimise jätkamist peaksite tutvuma poleerimismaterjaliga kaasasolevate juhistega (pastad, vahad, puhastusvahendid jne).
- Kandke väike kogus toodet otse poleerimispadjale.
- Haarake poleerija kindlalt mõlema käega - üks käsi abikäepidemel ja teine käsi mootori korpuse taga.
- Seejärel seadke poleerimispoleerija poleerimispadjaga tööpinnale ja käivitage poleer. Ärge kunagi käivitage ega peatage tööriista, kui see ei puutu kokku tööpinnaga.
- Liigutage poleerit pühkiva liigutusega edasi-tagasi.
- Ärge kasutage täiendavat survet. Poleerijal peaks olema lubatud töötada oma kaalu all.
- Ärge segage tooteid (vaha, lakk, puhastusvahend jne) samal padjal. Veenduge, et paigaldage iga pesumasin, et vältida segadusi.
- Poleerimispadid on mõeldud ainult toote kasutamiseks. Eemaldage tootejäädgi lapiga.

Poleerimisketta montaaž/demonteerimine (Joonis.B, G, I)

- Tööriist tuleb toiteallikast lahti ühendada.
 - Asetage tööriist tööalale, kui padi on ülespoole suunatud.
 - Puhastage tolm padja pinnalt.
 - Avage rullist uus abrasiivne ketas ja asetage ketas lihvimispadjale.
 - Dial'i lahtivõtmiseks sisestage tasane mutrivõti pilusse (joonis. G1) ja lukustage spindel mutrivõtmega ja keerake seejärel dial vastupäeva lahti.
 - Plaadi parandamiseks teostame ülaltoodud toimingud vastupidises järjekorras. Ma pingutan valimist päripäeva.
 - Suruge poleerimiskäsna kindlalt Velcro vastu.
 - Käivitage tööriist ja kasutage seda ajutiselt tugeva rõhuga, et kinnitada ketas pesumasinale.
- MÄRKUS! Poleerimisketta vale paigaldamine rihma jaoks võib põhjustada plaadi väljutamist padjalt, põhjustades vigastusi.**

EHTUS JA PEALEKANDMINE

- Poleerija on käeshoitav elektriline tööriist, mida juhib ühefaasiline kommutaatormootor. Seade on mõeldud lihvimiseks ja kuivatamiseks peamiselt puit-, metall- või plasttoodete lakiga kaetud pindade lihvimiseks ja kuivatamiseks. Kiiruse reguleerimine võimaldab optimaalseid tööparameetreid sõltuvalt kasutatavatest poleerimis- ja lihvimistarvikutest.
- Selle kasutusvaldkonnad on pinna poleerimise seadud renoveerimis- ja viimistlustööde teostamine, eriti autotööstuses või puusepatööstuses.

Seade on mõeldud ainult kuivaks tööks. Ärge kasutage seadme gaasirõngas-plate.

Ärge kasutage elektritööriista valesti.

HOOLDUS JA LADUSTAMINE

- Elektritööriistu tuleb hoida kuivast kohast väljas ja lastele kättesaamatus kohas.
- Tööriist tuleb hoida puhtana.
- Pärast iga lõpetatud tööd puhuge kõik õhukanalid kuiva suruõhuga. Kõik plastosad tuleb puhastada õrna lapiga. Ärge kunagi kasutage plastosade puhastamiseks lahusteid. Need võivad materjali lahustada või muul viisil kahjustada.

TEHNILISED ANDMED

Poolakas 04-700	
Parameeter	Väärtus
Toitepinge	230 VAC
Võimsussagedus	50 Hz
Võimsus	710 vatti (printimine)
Kaitseklass	II
Kaitse	IPX0
Tühikäigu kiirusevahemik	2000-4600 min ⁻¹
Poleerimisketta maksimaalne läbimõõt	150mm
Padja läbimõõt	125 mm
Spindli suurus	5/16x24 tolli
Mass	2.71kg
Valmistamise aasta	
04-700 tähendab nii masina tüüpi kui ka nimetust	

MÜRA JA VIBRATSIOONI ANDMED

Helirõhutase	$L_{pA} = 69,1 \text{ dB (A) } K = 3 \text{ dB (A)}$
Mõõdetud helivõimsuse poziom	$L_{WA} = 80,1 \text{ dB (A) } K = 3 \text{ dB (A)}$
Vibratsioonikiirenduse väärtus	$a_{hv} = 5,896 \text{ m/s}^2 \text{ K} = 1,5 \text{ m/s}^2$

Teave müra ja vibratsiooni kohta

Seadmest eralduva müra taset kirjeldavad: eralduv helirõhutase L_{pA} ja helivõimsuse tase L_{WA} (kus K on mõõtmiskindlusetus). Seadmest eralduvaid vibratsioone kirjeldab vibratsioonikiirenduse väärtus a_{hv} (kus K on mõõtekindlusetus).

Eralduvat helirõhutatset L_{pA} , helivõimsuse taset LWA ja vibratsioonikiirenduste väärtust ah on mõeldud vastavalt standardile IEC 62841-1. Nimetatud vibratsioonitaset ah saab kasutada seadmete võrdlemiseks ja vibratsiooniga kokkupuute eesalgseks hindamiseks. Nimetatud vibratsioonitase on representatiivne ainult seadme põhiraakenduste puhul. Kui seadet kasutatakse muudeks rakendusteks või muude töövahenditega, võib vibratsioonitase muutuda. Kõrgemat vibratsioonitaset mõjutab seadme ebapiisav või liiga haruldane hooldus. Eespool esitatud põhjused võivad suurendada kokkupuudet vibratsiooniga kogu tööperioodi jooksul.

Vibratsiooniga kokkupuute täpseks hindamiseks on vaja arvesse võtta ajavahemikke, mil seade on välja lülitatud või kui see on sisse lülitatud, kuid seda ei kasutata tööks. Pärast kõigi turgete põhjalikku hindamist võib kogu vibratsiooniga kokkupuude osutada palju väiksemaks.

Selleks, et kaitsa kasutajat vibratsiooni mõju eest, tuleks kehtestada täiendavad ohutusmeetmed, näiteks: seadme ja töövahendite tsükliline hooldus, sobiva käetemperatuuri kaitses ja töö nõuetekohane korraldamine.

Selleks, et kaitsa kasutajat vibratsiooni mõju eest, tuleks kehtestada täiendavad ohutusmeetmed, näiteks: seadme ja töövahendite tsükliline hooldus, sobiva käetemperatuuri kaitses ja töö nõuetekohane korraldamine.

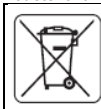

Elektrilõigetega tööted ei tohi visata olmeprügi hulka, vaid need tuleb viia vastavatesse kohtadesse. Teavet ülesseerimise kohta saate toote edasimüüjalt või kohalikek ametiasutustelt. Elektri- ja elektroonikaseadmete jäätmed sisaldavad aineid, mis ei ole looduskeskkonnas suhtes neutraalsed. Taaskasutatama seadmed kujutavad endast potentsiaalset ohtu keskkonnale ja inimeste tervisele.

Grupa Topex Spółka z ograniczoną odpowiedzialnością Spółka komandytowa, mille registrirgane asukoht on Varssavis, ul. Pograniczna 2/4 (edaspidi: "Grupa Topex") teatab, et kõik selle kasutusjuhendi (edaspidi: "Käsiraamat") sisu, sealhulgas selle tekstid, fotode, diagrammid, jooniste ja kompositsioonide autoriõigused kuuluvad ainult Topexi kontsernile ning nende suhtes kehtib õiguskaitses vastavalt 4. veebruaril 1994. aasta seadusele autoriõiguse ja sellega kaasnevate õiguste kohta (st 2006. aasta ajakiri nr 90, punkt 631, muudetud kujul). Kogu kasutusjuhendi ja selle üksikute elementide kopeerimine, töötlemine, avaldamine, muutmine ärilistel eesmärkidel ilma Grupa Topexi kirjaliku nõusolekuta on rangelt keelatud ning võib kaasa tuua tsiviil- ja kriminaalvastutuse.

BG

РЪКОВОДСТВО ЗА ПРЕВОД (ПОТРЕБИТЕЛ)

Политр 04-700

ЗАБЕЛЕЖКА: Преди да използвате инструмент за захранване, моля прочетете внимателно това ръководство и го запазете за по-нататъшна употреба.

Подробни правила за безопасност

Съвети за безопасност за смилане, шкурка смилане, работа с телени четки и рязане с колело за смилане.

- **Този инструмент за захранване може да се използва само за полиране.** Спазват се всички инструкции за безопасност, инструкции, описания, както и данни, предоставени с електрически инструмент. Неспазването на следните препоръки може да представлява риск от токов удар, пожар и/или сериозно нараняване.
- **Този инструмент за захранване не може да се използва като обикновена шлифовъчна машина, шлифовъчна машина, машина за смилане на телени четки и устройство за смилане.** Използването на електрически инструмент за работа без предназначение може да причини опасност и наранявания.
- **Не използвайте аксесоари, които не са предоставени и препоръчани от производителя специално за това устройство.** Фактът, че приставката може да бъде монтирана към инструмент за захранване, не е гаранция за безопасна употреба.
- **Допустимата скорост на въртене на използвания работен инструмент не трябва да бъде по-малка от максималната скорост, посочена на електрически инструмент.** Работният инструмент, въртящ се с по-бърза от допустимата скорост, може да се счупи и частите му може да чип.
- **Външният диаметър и дебелината на работния инструмент трябва да съответстват на размерите на електрически инструмент.** Работните инструменти с грешни размери не трябва да бъдат достатъчно обковани или контролирани.
- **Работните инструменти с вложка с резба трябва да се поберат точно върху конеца на шпиндела.** При работни инструменти с фланец диаметърът на отвора на работния инструмент трябва да се съпостави с диаметъра на фланеца. Работните инструменти, които не могат да бъдат точно монтирани на електрически инструмент, се въртят неравномерно, вибрират

много силно и могат да причинят загуба на контрол над електрически инструмент.

- **В никакъв случай не трябва да използвате повредени работни инструменти.** Преди всяка употреба уредът трябва да бъде инспектиран. Ако падне инструмент за захранване или работен инструмент, проверете за повреди или използвайте друг неповреден инструмент. Ако инструментът е бил проверен и фиксиран, инструментът за захранване трябва да бъде включен за една минута с най-висока скорост, като се внимава операторът и случаите лица в околността да са извън зоната на въртящия се инструмент. Повредените инструменти се чупят най-често през това пробно време.
- **Носете лични предпазни средства.** В зависимост от вида на работата носете защитна маска, покриваща цялото лице, защита на очите или предпазни очила. Ако е необходимо, използвайте маска за прах, защита от слуха, защитни ръкавици или специална престилка, предпазваща от малки частици абразивен и обработен материал. Необходимо е да се предпазят очите от въздушни чужди тела, образувани по време на работа. Прахът и дихателната защитна маска трябва да филтрират праха, генериран по време на работа. Въздействието на шума за по-дълъг период от време може да доведе до загуба на слуха.
- **Трябва да се внимава**, за да се гарантира, че външните лица са на безопасно разстояние от зоната на обхват на електроенергийния инструмент. Всеки, който е близо до работещ инструмент за захранване, трябва да използва лични предпазни средства. Загответката нахъсия или напукани работни инструменти може да чип и да причини нараняване дори извън зоната на непосредствен обхват.
- **При извършване на работа, при която инструментът би могъл да срецне скрити електрически проводници или собствен захранващ кабел, те следва да се държат само от изолираните повърхности на дръжката.** Контактът с електрическата тел може да предизвика прехвърляне на напрежение в металните части на електрически инструмент, което би могло да предизвика токов удар.
- **Дръжте кабела на електрическата мрежа далеч от въртящите се работни инструменти.** В случай на загуба на контрол над инструмента, електрическата тел може да бъде изрязана или издръпана вътре, а ръката или цялата ръка могат да влязат в въртящия се работен инструмент.
- **Никога не оставяйте инструмента за захранване, преди работният инструмент да е спрял напълно.** Въртящ се инструмент може да влезе в контакт с повърхността, на която се депозира, което може да ви накара да загубите контрол върху електрически инструмент.
- **Не премествайте инструмент за захранване, който е в движение.** Случайният контакт на облекло с въртящ се работен инструмент може да го накара да се изтегли и пробие работния инструмент в тялото на оператора.
- **Необходимо е редовно да почиствате вентилационните пропуски на електрическите инструменти.** Моторният духач тегли прах в корпуса и голямо натрупване на метален прах може да предизвика електрическа опасност.
- **Не използвайте електрически инструмент в близост до запалими материали.** Искри могат да ги накарат да се възпламени.
- **Не използвайте инструменти, които изискват течни охладители.** Използването на вода или други течни охладители може да доведе до токов удар.

Откат и подходящи съвети за безопасност

- Resoil е внезапната реакция на електрически инструмент за блокиране или подравяне с въртящ се инструмент, като смилане колело, смилане плоча, телена четка и т.н. Закачането или заключването води до внезапно спиране на въртящия се работен инструмент. По този начин неконтролиран инструмент за захранване ще бъде изръгнат в посоката, противоположна на посоката на въртене на работния инструмент.
- Когато например засмилане на колело или конфитори в детайла, ръбът на смилането колело, потопен в материала, може да стане блокиран и да го накара да изпадне или да се откачи. Ударът на колелото (към или към оператора) зависи след това от посоката на движението на колелото на мястото на блокиране. В допълнение към това, колелата за смилане също могат да се счупят.
- Откажът е следствие от неправилно или погрешно използване на електрически инструмент. Може да се избегне, като се вземат съответните предпазни мерки, описани по-долу.
- **Инструментът за захранване трябва да се държи здраво, а тялото и ръцете трябва да бъдат поставени в позиция, която ви позволява да ометките отката.** Ако спомагателен чък е

- включен като стандарт, той винаги трябва да се използва, за да има възможно най-голям контрол върху силите на отката или проводящ момент по време на стартиране. Лицето, управляващо устройството, може да контролира и да се откатва, като вземе подходящи предпазни мерки.
- **Никога не** дръжте ръцете си близо до въртящи се работни инструменти. Работният инструмент може да нарани ръката в резултат на отката.
- **Стойте** далеч от зоната на обхват, където електрическият инструмент ще се движи по време на откочане. В резултат на отката, електрическият инструмент се движи в посоката, противоположна на движението на шлифовъчно колело на мястото на заключване.
- Ъглите, острият ръбове и т.н. трябва да се обработват с особено внимание. Работните инструменти следва да бъдат възпрепятствани да бъдат отразени или блокирани. Въртящият се работен инструмент е по-предразположен към заглушаване при обработващи ъгли, остри ръбове или когато е отразен. Това може да предизвика загуба на контрол или откочаване.
- **Не** използвайте дърво или забезбени дискове. Работните инструменти от този тип често предизвикват откоч или загуба на контрол върху електрическият инструмент.

СПЕЦИФИЧНИ СЪВЕТИ ЗА БЕЗОПАСНОСТ ПРИ ПОЛИРАНЕ

Не позволявайте на хлабавата част на полиращата козина или на закрепващата и шнурове да се въртят свободно. Заклучете или отрежете хлабави заключващи шнурове. Разхлабените и въртящи се свързващи шнурове могат да заплитат пръстите ви или да ви закачат към детайла.

ДОПЪЛНИТЕЛНИ СЪВЕТИ ЗА БЕЗОПАСНОСТ

- В инструментите, предназначени да фиксират смилане колела с конец отвор, проверете дали дължината на смилане колело конец е подходящ за дължината на вретеното конец.
- **Детайлът** трябва да бъде обезопасен. Фиксирането на детайла в захващащо устройство или порок е по-безопасно, отколкото да го държите в ръката си.
- **Не** докосвайте дисковете за рязане и смилане, докато не се охладят.
- Ако се използва фланец с бързо освобождаване, уверете се, че вътрешният фланец, монтиран на шиндела, е оборудван с гумен О-пръстен и че този пръстен не е повреден. Трябва също така да се внимава повърхностите на външната фланца и вътрешния фланец да са чисти.
- Фланецът с бързо освобождаване трябва да се използва само с абразивни и режещи дискове. Използвайте само неповредени и правилно функциониращи фланци.
- В случай на временно прекъсване на захранване в електрическата мрежа или след изваждане на щепсела от гнездото за захранване с превключателя в положение "включено", превключателят трябва да бъде отключен и настроен на изключено положение преди рестартиране.

ЗАБЕЛЕЖКА! Устройството се използва за работа на закрито.

Въпреки използването на дизайн, който е безопасен по дизайн, използването на защитни мерки и допълнителни защитни мерки, винаги съществува риск от остатъчни наранявания по време на работа.

ОБЯСНЕНИЕ НА ИЗПОЛЗВАНИТЕ ПИКТОГРАМИ

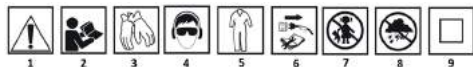

1. Забележка! Вземете специални предпазни мерки
2. **ПРЕДУПРЕЖДЕНИЕ** Прочетете ръководството за потребителя
3. Носете защитни ръкавици
4. Използвайте лични предпазни средства (предпазни очила, протектори за слуха)
5. Използвайте защитно облекло
6. Изключете захранващия кабел, преди да започнете поддръжката или ремонта
7. Не допускайте деца в инструмента
8. Защитете устройството си от влага
9. Втори клас на защита

ОПИСАНИЕ НА ГРАФИЧНИ СТРАНИЦИ

Следното номериране се отнася до елементите на устройството, показани на графичните страници на това ръководство.

A. Строително описание

1. Допълнителен манипулатор тип "D"
2. Двигателен корпус
3. Корпус на предавките

4. Бутон за превключване
5. Щит за сглобяване
6. Контрол на скоростта
7. Щит за ексцентричност
- B. Отвиване на диска**
- C. Копче за управление на скоростта**
- D. Елементи**

1. Дръжка
2. Винт-ин дръжка
3. Щит за ексцентричност
- E. Дръжка тип "D"**
- F. Монтажни елементи на скобата "D"**
- G. Щит**
1. Пространство за поставяне на плосък ключ
- H. Ексцентричност**
- I. Полиране на диск**
- J. Чанта за устройства**
- K. Аксесоар**
1. Полир - 1 бр.
2. Винт-ин дръжка - 1 бр.
3. Дръжка допълнителен тип "D" - 1 бр.
4. Шестограмен ключ - 1 бр.
5. Крайни капачки - 2 бр.
6. Винтове за дръжка - 2 бр.
7. Плосък ключ - 1 бр.
8. Полиране на гъби - 1 бр.

ОПЕРАЦИЯ

Включване на устройството

Уверете се, че **превключателят** е в положение "OFF" и че източникът на захранване е **същият** като указан на табелката с инструменти. (Фиг. А 4)

Свържете инструмента към източник на захранване.

Превключете бутон за превключване напред, за да стартирате двигателя. Като преместите бутон за превключване назад, за да спрете мотора.

Контрол на скоростта

Регулирайте скоростта, като завъртите копчето на дъното на устройството. Позиция 1 осигурява най-бавната работна скорост (2000 об/мин) и позиция 6 най-бързата работна скорост (4600 об/мин). Скоростта може да бъде променена, когато полирният мотор работи или когато е изключен. (Фиг.С)

Използване на полир

Ако полираният обект е малък по размер и може да бъде преместен от въртящ се полски диск, той трябва да бъде здраво закотвен, за да се избегнат възможни наранявания.

Преди да продължите с полиране, трябва да се запознаете с инструкциите, предоставени с полиращия материал (пасти, восъци, почистващи средства и др.).

- Нанесете малко количество от продукта директно върху подложката за полиране.
- Хвани полира здраво с двете си ръце - едната ръка на спомогателната дръжка, а другата ръка зад тялото на двигателя.
- След това задайте полиране с подложка за полиране на работната повърхност и стартирайте полира. **НИКОГА НЕ** стартирайте или спрете инструмента, когато той не е в контакт с работната повърхност.
- Движете полир напред-назад в метене движение.
- НЕ използвайте допълнително налягане. Полирът трябва да бъде позволено да работи под собственото си тегло.
- Не смесвайте продукти (восък, лак, почистващ агент и др.) на една и съща подложка. Уверете се, че пасвате на всяка шайба, за да предотвратите смеси.
- Подложката за полиране е предназначена само за прилагане на продукта. Отстранете остатъците от продукта с кърпа.

Монтаж/разглобяване на полиране диск (фиг.В, G, I)

- Инструментът трябва да бъде изключен от източника на захранване.
- Поставете инструмента върху работната площадка с подложката, с лице нагоре.
- Почистете праха от повърхността на подложката.
- Отворете нов абразивен диск от ролката и позиционирайте диска върху подложката за смилане.
- За да разглобите набирането, поставете плоския ключ в слота (Фиг. G1) и заключете шиндела с гаечния ключ и след това развийте набирането обратно на часовниковата стрелка.

- За да поправим диска, извършваме горните действия в обратен ред. Стягам набрането по часовниковата стрелка.
- Притиснете здраво полската гъба към велкрото.
- Стартирайте инструмента и го работете временно със силно налягане, за да прикрепите диска към шайбата.

ЗАБЕЛЕЖКА! Неправилен монтаж на полиращия диск за кашката може да доведе до изхвърляне на диска от подложката, причинявайки наранявания.

СТРОИТЕЛСТВО И ПРИЛОЖЕНИЕ

- Полирът е ръчен електроенергиен инструмент, задвижван от еднофазов комутаторни мотор. Устройството е предназначено за смилане и сухо полиране предимно повърхности, покрити с лак от дървени, метални или пластмасови изделия. Контролът на скоростта позволява оптимални работни параметри в зависимост от използваните аксесоари за полиране и шлифване.
- Областите на използването му са изпълнението на ремонтни и довършителни работи, свързани с полиране на повърхности, особено в автомобилната или дърворезбата.

Устройството е предназначено само за суха работа. Не използвайте корундови дискове с устройството.

Не използвайте инструмента за съхраняване неправилно.

ПОДДРЪЖКА И СЪХРАНЕНИЕ

- Power инструмент трябва да се съхранява на сухо място и недостъпно за деца.
- Инструментът трябва да се поддържа чист.
- След всяка завършена работа изсушавайте всички въздухопроводни със суха стъстен въздух. Всички пластмасови части трябва да се почистват с деликатна кърпа. НИКОГА НЕ използвайте разтворители за почистване на пластмасови части. Те могат евентуално да разтворят или по друг начин да повредят материала.

ТЕХНИЧЕСКИ ДАННИ

Полпр 04-700

Параметър	Стойност
Захранващо напрежение	230 VAC
Честота на захранването	50 Hz
Власт	710 вата (Печат)
Клас на защита	II
Закрила	IPX0
Диапазон на скоростта на престой	2000-4600 mm^{-1}
Максимален диаметър на полирано диск	150mm
Диаметър на подложката	125 mm
Размер на шпиндела	5/16x24 Инча
Маса	2.71kg
Година на производство	
04-700 означава както типа, така и обозначението на машината	

Данни за шума и вибрациите

Ниво на звуковото налягане	$L_{pA} = 69,1 \text{ dB (A)}$ $K = 3 \text{ dB(A)}$
Измерена звукова мощност $po_{\text{изм}}$	$L_{WA} = 80,1 \text{ dB (A)}$ $K = 3 \text{ dB(A)}$
Стойност на ускорението на вибрациите	$a_{\text{изм}} = 5,896 \text{ m/s}^2$ $K = 1,5 \text{ m/s}^2$

Информация за шума и вибрациите

Нивото на излъчвания от устройството шум се описва чрез: излъчаното ниво на звуково налягане L_{pA} и нивото на звукова мощност LWA (където K е неопределеността на измерването). Вибрациите, излъчвани от устройството, са описани от стойността на ускорението на вибрациите $a_{\text{изм}}$ (където K е неопределеността на измерването). Излъчаното ниво на звуково налягане L_{pA} , нивото на звуковата мощност LWA и стойността на вибрационното ускорение $a_{\text{изм}}$ са измерени в съответствие с IEC 62841-1. Заявеното ниво на вибрация $a_{\text{изм}}$ може да се използва за сравняване на устройствата и за първоначално оценяване на експозицията на вибрации. Посоченото ниво на вибрации е представително само за основните приложения на устройството. Ако устройството се използва за други приложения или с други работни инструменти, нивото на вибрациите може да се промени. По-високо ниво на вибрации ще бъде засенчано от недостатъчна или твърде рядка поддръжка на устройството. Причините, посочени по-горе, могат да увеличат експозицията на вибрации през целия период на работа.

За да се оцени точно експозицията на вибрации, е необходимо да се вземат предвид периодите, когато устройството е изключено или когато е включено, но не се използва за работа.

След задълбочена оценка на всички фактори общата вибрационна експозиция може да се окаже много по-ниска.

За да се предпази потребителят от въздействието на вибрациите, следва да се въведат допълнителни мерки за безопасност, като например: циклично поддръжане на устройството и работни

инструменти, защита на подходящата температура на ръцете и правилна организация на работата.



Електрическо захранване изделя не трябва да се извършват в домашните отпадъци, а трябва да се предават за оползотворяване в съответните заводи. Информация за оползотворяването може да бъде получена от продавача на изделието от местните власти. Негодното електрическо и електронно оборудване съдържа неопасни субстанции за естествена среда. Оборудването, неотдадено за рециклиране, представлява потенциална заплаха за околната среда и за здравето на хората.

* Запазва се правото за извършване на промени.

„Grupa Torех Spółka z ograniczoną odpowiedzialnością“ Spółka komandytowa със седалище във Варшава, ул. Полграница 2/4 (наричана по-нататък с „Grupa Torех“) информира, че всякакви авторски права относно съдържанието на инструкцията (наричана по-нататък с „Инструкция“), включващи между другото нейния текст, поместените фотографии, схеми, чертежи, а също и нейните композиции, принадлежат изключително на Grupa Torех и подлежат на правна защита съгласно закона от 4 февруари 1994 година относно авторското право и сродните му права (еднороден текст в Държавен вестник 2006 № 90 поз. 631 с по-късните изменения). Копирането, преработването, публикуването, модифицирането с комерческа цел на цялата инструкция, както и на отделните ѝ елементи без съгласието на Grupa Torех изразено в писмена форма, е строго забранено и може и може да доведе до привличането към гражданско и наказателно отговорност.

HR

PRIRUČNIK ZA PREVOĐENJE (KORISNIK)

Poljak 04-700

NAPOMENA: PRIJE KORISTENJA ELEKTRIČNOG ALATA PAŽLJIVO PROČITAJTE OVAJ PRIRUČNIK I SPREMITE GA ZA DALJNJU UPORABU.

DETALJNA SIGURNOSNA PRAVILA

Sigurnosni savjeti za brušenje, brušenje brusnog papira, rad s žičanim četkama i rezanje brusnim kotačima.

- **Ovaj električni alat može se koristiti samo za poliranje.** Slijede se sve sigurnosne upute, upute, opisi i podaci isporučeni s električnim alatom. Nepoštivanje sljedećih preporuka može predstavljati rizik od strujnog udara, požara i/ili ozbiljnih ozljeda.
- **Ovaj električni alat ne može se koristiti kao obična brusilica, brusni stroj za brusni papir, stroj za brušenje žičane četke i uređaj za brušenje.** Upotreba električnog alata za nenamjernu radnu aktivnost može uzrokovati opasnosti i ozljede.
- **Nemojte koristiti dodatnu opremu koja nije isporučena i preporučena od strane proizvođača posebno za ovaj uređaj.** Činjenica da se priključak može montirati na električni alat nije jamstvo sigurne uporabe.
- **Dopuštena brzina rotacije korištenog radnog alata ne smije biti manja od maksimalne brzine navedene na električnom alatu.** Radni alat, koji se okreće brže od dopuštene brzine, može se slomiti i njegovi dijelovi mogu se čipirati.
- Vanjski promjer i debljina radnog alata moraju odgovarati dimenzijama električnog alata. Radni alati pogrešnih dimenzija ne smiju biti dovoljno obloženi ili kontrolirani.
- Radni alati s umetkom s navojem moraju točno stati na konac na vretenu. U slučaju priрубnica radnih alata, promjer otvora radnog alata mora biti usklađen s promjerom priрубnice. Radni alati koji se ne mogu točno montirati na električni alat okreću se neravnomjerno, vrlo snažno vibriraju i mogu uzrokovati gubitak kontrole nad električnim alatom.
- **Ni u kojem slučaju ne smijete koristiti oštećene radne alate.** Prije svake uporabe instrumentacija se mora pregledati. Ako električni alat ili radni alat padne, provjerite ima li oštećenja ili upotrijebite drugi neoštećeni alat. Ako je alat provjeren i fiksiran, električni alat treba uključiti jednu minutu pri najvećoj brzini, pazеći da su operater i promatrač u blizini izvan zone rotirajućeg alata. Oštećeni alati najčešće se lome tijekom ovog probnog vremena.
- **Nosite osobnu zaštitnu opremu.** Ovisno o vrsti posla, nosite zaštitnu masku koja pokriva cijelo lice, zaštitu za oči ili zaštitne naočale. Ako je potrebno, koristite masku za prašinu, zaštitu sluha, zaštitne rukavice ili posebno pregaču, štiteći od malih čestica abrazivnog i obradnog materijala. Potrebno je zaštititi oči od stranih tijela u zraku nastalih tijekom rada. Prašina i zaštitna maska za disanje moraju filtrirati prašinu nastalu tijekom rada. Utjecaj buke tijekom duljeg vremenskog razdoblja može dovesti do gubitka sluha.
- **Treba paziti** da su stranci na sigurnoj udaljenosti od zone raspona električnog alata. Svako tko je u blizini radnog električnog alata mora koristiti osobnu zaštitnu opremu. Krhotine obratka ili napuknuti radni alati mogu čipirati i uzrokovati ozljede čak i izvan zone neposrednog raspona.

- Prilikom izvođenja radova na kojima bi alat mogao naći na skrivene električne žice ili vlastiti kabel za napajanje, treba ih držati samo izolirane površine ručke. Kontakt s mrežnom žicom može uzrokovati prijenos napona na metalne dijelove električnog alata, što može uzrokovati električni udar.
- Držite mrežni kabel podalje od rotirajućih radnih alata. U slučaju gubitka kontrole nad alatom, mrežna žica se može rezati ili povući, a ruka ili cijela ruka mogu ući u rotirajući radni alat.
- **Nikada ne** spuštajte električni alat prije nego što se radni alat potpuno zaustavi. Rotirajući alat može doći u dodir s površinom na kojoj se taloži, što može uzrokovati gubitak kontrole nad električnim alatom.
- **Ne** premeštajte električni alat koji je u pokretu. Slučajni kontakt odjeće s rotirajućim radnim alatom može uzrokovati njegovu povlačenje i bušenje radnog alata u tijelo operatera.
- **Potrebno je** redovito čistiti ventilacijske otvore električnih alata. Puhalo motora uvlači prašinu u kućište, a veliko nakupljanje metalne prašine može uzrokovati električnu opasnost.
- **Ne koristite** električni alat u blizini zapaljivih materijala. Iskre mogu uzrokovati njihovo zapaljenje.
- **Nemojte koristiti** alate koji zahtijevaju tekuća rashladna sredstva. Korištenje vode ili drugih tekućih rashladnih sredstava može dovesti do električnog udara.

Ustuknite i odgovarajući sigurnosni savjeti

Trzaj je iznenadna reakcija električnog alata da blokira ili petlja s rotirajućim alatom, kao što su brusni kotač, brusna ploča, žičana četka itd. Spajanje ili zaključavanje dovodi do naglog zaustavljanja rotirajućeg radnog alata. Nekontrolirani električni alat tako će se trzati u smjeru suprotnom od smjera rotacije radnog alata.

Kada se, na primjer, brusni kotač zaglavi ili zaglavi u izratku, rub brusnog kotača uronjen u materijal može se blokirati i uzrokovati da ispadne ili ustukne. Povratni udarac kotača (prema operateru ili prema njemu) ovisi o smjeru kretanja kotača na mjestu blokiranja. Osim toga, brusni kotači se također mogu slomiti.

Trzaj je posljedica nepravilne ili pogrešne uporabe električnog alata. To se može izbjeći poduzimanjem odgovarajućih mjera opreza opisanih u nastavku.

- **Električni alat treba** čvrsto držati, a tijelo i ruke treba postaviti u položaj koji vam omogućuje omeškavanje trzaja. Ako je pomoćna stezna glava standardno uključena, uvijek je treba koristiti za što veću kontrolu nad silama trzaja ili vodljivim trenutkom tijekom pokretanja. Osoba koja upravlja uređajem može kontrolirati trzaje i trzaj poduzimanjem odgovarajućih mjera opreza.
- **Nikada ne** držite ruke blizu rotirajućih radnih alata. Radni alat može ozlijediti ruku zbog trzaja.
- **Držite** se podalje od zone raspona gdje će se električni alat kretati tijekom trzaja. Kao rezultat trzaja, električni alat se kreće u smjeru suprotnom od kretanja brusnog kotača na mjestu zaključavanja.
- Kutovi, oštri rubovi itd. trebaju biti obrađeni s posebnom pažnjom. Radne alate treba spriječiti da se reflektiraju ili blokiraju. Rotirajući radni alat skloniji je ometanju pri kutovima obrade, oštrim rubovima ili kada se reflektira. To može uzrokovati gubitak kontrole ili trzaj.
- **Nemojte** koristiti drvo ili nazubljene diskove. Radni alati ovog tipa često uzrokuju trzaj ili gubitak kontrole nad električnim alatom.

POSEBNI SIGURNOSNI SAVJETI ZA POLIRANJE

Nemojte dopustiti da se labavi dio krzna za poliranje ili njegovi kabeli za pričvršćivanje slobodno okreću. Zaključajte ili podrežite labave kabele za pričvršćivanje. Labavi i rotirajući kabeli za pričvršćivanje mogu zapetljati prste ili vas spojiti na izratku.

DODATNI SIGURNOSNI SAVJETI

- U alatima dizajniranim za pričvršćivanje brusnih kotača s navojnim otvorom, provjerite je li duljina navoja brusnog kotača prikladna za duljinu navoja glavnog vretena.
- Radni komad mora biti osiguran. Fiksiranje obratka u steznom uređaju ili poroku sigurnije je od držanja u ruci.
- **Ne** dirajte diskove za rezanje i brušenje dok se ne ohlade.
- Ako se koristi priborica s brzim otpuštanjem, provjerite je li unutarnja priborica montirana na glavno vreteno opremljena gumenim O-prstenom i da ovaj prsten nije oštećen. Također treba paziti da su površine vanjske priborice i unutarnje priborice čiste.
- Priborica s brzim otpuštanjem smije se koristiti samo s abrazivnim i rezanim diskovima. Koristite samo neoštećene i pravilno funkcionalne priborice.
- U slučaju privremenog nestanka struje u mreži ili nakon uklanjanja utikača iz utičnice s prekidačem u položaju "isključeno", prekidač treba otključati i postaviti na položaj isključenja prije ponovnog pokretanja.

NAPOMENA! Uređaj se koristi za rad u zatvorenom prostoru.

Unatoč korištenju dizajna koji je integrirano siguran, uporabi zaštitnih mjera i dodatnih zaštitnih mjerama, uvijek postoji rizik od zaostalih ozljeda tijekom rada.

OBJAŠNJENJE KORIŠTENIH PIKTOGRAMA

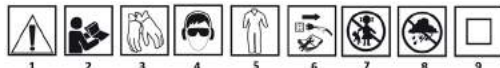

1. Napomena! Poduzmite posebne mjere opreza
2. **UPOZORENJE** Pročitajte korisnički priručnik
3. Nosite zaštitne rukavice
4. Koristite osobnu zaštitnu opremu (zaštitne naočale, štitičke za sluh)
5. Koristite zaštitnu odjeću
6. Isključite kabel za napajanje prije početka održavanja ili popravka
7. Ne dopustite djeci da uđu u alat
8. Zaštitite uređaj od vlage
9. Druga klasa zaštite

OPIS GRAFIČKIH STRANICA

Sljedeće numeriranje odnosi se na elemente uređaja prikazane na grafičkim stranicama ovog priručnika.

A Opis konstrukcije

1. Dodatna vrsta ručice "D"
2. Kućište motora
3. Kućište zupčanika
4. Gumb Promijeni
5. Montažni štit
6. Kontrola brzine
7. Štit ekscentričnosti

B Održavanje diska

C Gumb za kontrolu brzine

D Elementa

1. Drška
2. Vijčana ručka
3. Štit ekscentričnosti
4. **Vrsta ručice "D"**
5. **Montažni elementi nosača "D"**
6. **Štit**

F Prostor za umetanje ravnog ključa

H Ekscentričnost

I Poliranje diska

J Torba uređaja

K Pribor

1. Poljski - 1 kom.
2. Vijčana **ručka** - 1 kom.
3. Rukovati dodatnim tipom "D" - 1 kom.
4. Šesterokutni ključ - 1 kom.
5. Završne kapice - 2 kom.
6. Vijci za ručke - 2 kom.
7. Ravan ključ - 1 kom.
8. Poliranje spužvi - 1 kom.

OPERACIJA

Uključivanje uređaja

Provjerite je li prekidač u položaju "ISKLJUČENO" i je li izvor napajanja isti kao što je navedeno na pločici s imenima alata. **(SI. A 4)**

Povežite alat s izvorom napajanja.

Prebacite gumb prekidača naprijed da biste pokrenuli motor. Pomicanjem gumba prekidača unatrag kako biste zaustavili motor.

Kontrola brzine

Prilagodite brzinu okretanjem gumba na dnu uređaja. Položaj 1 pruža najsporiju radnu brzinu (2000 o / min) i položaj 6 najbržu radnu brzinu (4600 o / min). Brzina se može promijeniti kada motor za poliranje radi ili kada je isključen. **(SI.C)**

Korištenje poliranja

Ako je polirani objekt male veličine i može se pomicati rotirajućim diskom za poliranje, treba ga sigurno usidriti kako bi se izbjegle moguće ozljede.

Prije nego što nastavite s poliranjem, trebali biste se upoznati s uputama koje ste dobili s materijalom za poliranje (paste, voskovi, sredstva za čišćenje itd.).

- Nanesite malu količinu proizvoda izravno na podlogu za poliranje.
- Čvrsto zgrabite poliranje s obje ruke - jednom rukom na pomoćnoj ručki, a drugom rukom iza karoserije motora.
- Zatim postavite poliranje s jastučićem za poliranje na radnoj površini i pokrenite poliranje. **NIKADA** nemojte pokretati ili zaustavljati alat kada nije u dodiru s radnom površinom.
- Pomičite poliranje naprijed-natrag u pokretu.

- NEMOJTE koristiti dodatni tlak. Lakaru treba dopustiti da radi pod vlastitom težinom.
- Nemojte miješati proizvode (vosak, lak, sredstvo za čišćenje itd.) na istom jastučiću. Obavezno prilagodite svaku perlicu kako biste spriječili zabune.
- Podloga za poliranje namijenjena je samo za primjenu proizvoda. Uklonite ostatke proizvoda krpom.

Montaža/rastavljanje diska za poliranje (sl.B, G, I)

- Alat mora biti isključen iz izvora napajanja.
- Postavite alat na radni stol s podlogom okrenutom prema gore.
- Očistite prašinu s površine diska.
- Otvorite novi abrazivni disk iz valjka i postavite disk na brusnu podlogu.
- Da biste rastavili brojačnik, umetnite ravan ključ u utor (sl. G1) i zaključajte glavno vreteno ključem, a zatim odvrnite brojačnik u smjeru suprotnom od kazaljke na satu.
- Da bismo popravili disk, gore navedene radnje izvodimo obrnutim redoslijedom. Stežem brojačnik u smjeru kazaljke na satu.
- Čvrsto pritisnite poljsku spužvu na čičak.
- Pokrenite alat i privremeno ga koristite s jakim pritiskom kako biste pričvrstili disk na perlicu.

NAPOMENA! Nepravilna ugradnja diska za poliranje remena može uzrokovati izbacivanje diska iz jastučića, uzrokujući ozljede.

IZGRADNJA I PRIMJENA

- Poliranje je ručni električni alat pogonjen jednofaznim prigradskim motorom. Uređaj je dizajniran za brušenje i suho poliranje uglavnom površina prekrivenih lakom od drvenih, metalnih ili plastičnih proizvoda. Kontrola brzine omogućuje optimalne radne parametre ovisno o korištenom priboru za poliranje i brušenje.
- Područja njegove uporabe su izvođenje radova obnove i završne obrade vezanih uz poliranje površine, osobito u automobilskoj ili stolarskoj industriji.

Uređaj je namijenjen samo za suhi rad. Nemojte koristiti corundum diskove s uređajem.

Ne koristite električni alat na pogrešan način.

ODRŽAVANJE I SKLADIŠTENJE

- Električni alat treba čuvati izvan suhog mjesta i izvan dohvata djece.
- Alat treba održavati čistim.
- Nakon svakog završenog rada ispušite sve zračne kanale suhim komprimiranim zrakom. Sve plastične dijelove treba očistiti osjetljivom krpom. Nikada nemojte koristiti otapala za čišćenje plastičnih dijelova. Oni mogu eventualno otopiti ili na drugi način oštetiti materijal.

TEHNIČKI PODACI

Poljak 04-700	
Parametarski	Vrijednost
Napon napajanja	230 VAC
Frekvencija napajanja	50 Hz
Moć	710 vata (ispis)
Klasa zaštite	II
Zaštita	IPX0
Raspon brzine u praznom hodu	2000-4600 ^{mm-1}
Maksimalni promjer diska za poliranje	150mm
Promjer jastučića	125 mm
Veličina glavnog vretena	5/16x24 Inča
Misa	2,71 kg
Godina proizvodnje	
04-700 znači i vrstu i oznaku stroja	

PODACI O BUCI I VIBRACIJAMA

Razina zvučnog tlaka	$L_{pA} = 69,1 \text{ dB (A)}$ $K = 3 \text{ dB(A)}$
Izmjereni pozioni zvučne snage	$L_{WA} = 80,1 \text{ dB (A)}$ $K = 3 \text{ dB(A)}$
Vrijednost ubrzanja vibracija	$a_{hv} = 5,896 \text{ m/s}^2$ $K = 1,5 \text{ m/s}^2$

Informacije o buci i vibracijama

Razinu buke koju emitira uređaj opisuju: razina emitirano zvučnog tlaka L_{pA} i razina zvučne snage LWA (gdje je K mjerna nesigurnost). Vibracije koje emitira uređaj opisane su vrijednošću ubrzanja vibracija ah (gdje je K mjerna nesigurnost).

Razina emitirano zvučnog tlaka L_{pA} , razina zvučne snage LWA i vrijednost vibracijskih ubrzanja ah izmjereni su u skladu s IEC 62841-1. Navedena razina vibracija ah može se koristiti za usporedbu uređaja i početnu procjenu izloženosti vibracijama.

Navedena razina vibracija reprezentativna je samo za osnovne primjene uređaja. Ako se uređaj koristi za druge primjene ili s drugim radnim alatima, razina vibracija može se promijeniti. Na višu razinu vibracija utječe ča nedovoljno ili prerijetko održavanje uređaja. Gore navedeni razlozi mogu povećati izloženost vibracijama tijekom cijelog razdoblja rada.

Da bi se točno procijenila izloženost vibracijama, potrebno je uzeti u obzir razdoblja kada je uređaj isključen ili kada je uključen, ali se ne koristi za rad. Nakon temeljite procjene svih čimbenika, ukupna izloženost vibracijama može se pokazati znatno nižom.

Kako bi se korisnik zaštitio od učinaka vibracija, potrebno je uvesti dodatne sigurnosne mjere, kao što su: cikličko održavanje uređaja i radnih alata, zaštita odgovarajuće temperature ruke i pravilna organizacija rada.



Električni proizvodi se ne smiju odlagati s kućnim otpadom, već ih treba odlagati u odgovarajuća postrojenja. Informacije o zbiranju i daju proizvođač proizvoda ili lokalne vlasti. Otpadna električna i elektronička oprema sadrži tvari koje nisu neutralne za prirodni okoliš. Nereciklirana oprema potencijalna je prijetnja okolišu i ljudskom zdravlju.

"Grupa Topex Spółka z ograniczoną odpowiedzialnością" Spółka komandytowa sa sjedištem u Varšavi, ul. Pograniczna 2/4 (u daljnjem tekstu: "Grupa Topex") obavještava da sva autorska prava na sadržaj ovog priručnika (u daljnjem tekstu: "Priručnik"), uključujući njegov tekst, fotografije, dijagrame, crteže i njegove sastave, pripadaju isključivo Topex grupi i podliježu pravnoj zaštiti u skladu sa Zakonom od 4. veljače 1994. o autorskim i srodnim pravima (tj. Časopis za zakone iz 2006. br. 90, točka 631, s izmjenama i dopunama). Kopiranje, obrada, objavljivanje, mijenjanje u komercijalne svrhe cijelog Priručnika i njegovih pojedinačnih elemenata, bez pismenog pristanka Grupa Topex, strogo je zabranjeno i može rezultirati građanskom i kaznenom odgovornošću.

SR

PRIRUČNIK ZA PREVOĐENJE (KORISNIK)

Polisher 04-700

NAPOMENA: PRE KORIŠĆENJA ALATKE ZA NAPAJANJE PAŽLJIVO PROČITAJTE OVO UPUTSTVO I SAČUVAJTE GA ZA DALJU UPOTREBU.

DETALJNA PRAVILA BEZBEDNOSTI

Sigurnosni saveti za brušenje, mljevenje šmirgla, rad sa žičanim četkicama i sečenje točkom za mljevenje.

- **Ova alatka za napajanje može da se koristi samo za poliranje.** Biće praćena sva bezbednosna uputstva, uputstva, opisi i podaci obezbedeni pomoću alatke za napajanje. Nepoštovanje sledećih preporuka može predstavljati rizik od električnog šoka, požara i/ili ozbiljnih povreda.

- **Ovaj alat za napajanje ne može da se koristi kao obična brusilica, mašina za mljevenje šmirgla, mašina za mljevenje žičane četkice i uređaj za mljevenje.** Upotreba alatka za napajanje za radnu aktivnost koja nije namenjena može izazvati opasnosti i povrede.

- **Nemojte koristiti dodatnu opremu koju proizvođač ne obezbeđuje i preporučuje posebno za ovaj uređaj.** Činjenica da se prilog može postaviti na alatku za napajanje nije garancija bezbedne upotrebe.

- **Dozvoljena brzina rotacije korišćenog alatka za rad ne sme biti manja od maksimalne brzine naznačene na alatki za napajanje.** Radna alatka, koja se rotira bržom od dozvoljene brzine, može da se pokvari i njeni delovi mogu da se ćipiraju.
- **Spoljni prečnik i debljina radne alatke moraju odgovarati dimenzijama alatka za napajanje.** Radne alatke pogrešnih dimenzija ne smeju biti dovoljno ošišane ili kontrolisane.

- **Radne alatke sa umetkom niti moraju da stanu tačno na nit na vretenu.** U slučaju zamagljenih radnih alata, prečnik otvaranja radne alatke mora da se podudara sa prečnikom flange. Radne alatke koje se ne mogu tačno montirati na alatku za napajanje se neravnomerno rotiraju, veoma snažno vibriraju i mogu dovesti do gubitka kontrole nad alatkom za napajanje.

- **Ni u jednom slučaju ne bi trebalo da koristite oštećene radne alatke.** Pre svake upotrebe, instrumentacija mora biti pregledana. Ako padne alatka za napajanje ili radna alatka, proverite da li postoji oštećenje ili koristite drugu neoštećenu alatku. Ako je alatka proverena i popravljena, alatka za napajanje bi trebalo da bude uključivanje na minut najvećom brzinom, vodeći računa da operater i prolaznici u blizini budu izvan zone rotirajućeg alata. Oštećeni alati se najčešće lome tokom ovog probnog vremena.

- **Nosite ličnu zaštitnu opremu.** U zavisnosti od vrste posla, nosite zaštitnu masku koja prekriva celo lice, zaštitu očiju ili sigurnosne naočare. Ako je potrebno, koristite masku za prašinu, zaštitu sluha, zaštitne rukavice ili posebnu kećelju, štiteći od malih čestica abrazivnog i obrađenog materijala. Neophodno je zaštititi oči od vazdušnog prenosivih stranih tela formiranih tokom rada. Prašina i respiratorna zaštitna maska moraju da filtriraju prašinu generisanu tokom rada. Uticaj buke u dužem vremenskom periodu može dovesti do gubitka sluha.

- **Treba voditi računa da se osigura da su autsajderi na bezbednoj udaljenosti od zone dometa alatka za napajanje.** Svako ko se nalazi u blizini alatka za napajanje mora da koristi ličnu zaštitnu opremu. Krotine radnog dela ili napulki radni alati mogu da ćip i izazovu povrede ća i izvan zone neposrednog dometa.

- Prilikom obavljanja poslova gde bi alatka mogla da naiđe na skrivene električne žice ili sopstveni kabl za napajanje, trebalo bi da ih drže samo izolovane površine drške. Kontakt sa glavnim žicom može dovesti do toga da se napon prenese na metalne delove alata za napajanje, što može da izazove električni šok.
- Držite glavni kabl dalje od rotiranja radnih alatki. U slučaju gubitka kontrole nad alatkom, glavna žica može biti isečena ili povučena, a ruka ili cela ruka mogu da uđu u rotirajuću radnu alatku.
- Nikada ne spuštajte alatku za napajanje pre nego što je radna alatka potpuno prestala. Alatka za rotiranje može doći u kontakt sa površinom na kojoj se taloži, što može dovesti do toga da izgubite kontrolu nad alatkom za napajanje.
- **Nemojte** pomerati alatku za napajanje koja je pokrenuta. Slučajan kontakt odecu sa rotirajućom radnom alatkom može dovesti do toga da povuče i izbuši radni alat u telo operatera.
- **Neophodno je redovno** čistiti ventilacione praznine alata za napajanje. Motorni duvač uvlače prašinu u kućište, a velika akumulacija metalne prašine može da izazove opasnost od struje.
- **Nemojte koristiti** alatku za napajanje u blizini zapaljivih materijala. Varnice mogu da izazovu paljenje.
- **Nemojte koristiti alat** koji zahteva tečne rashladne tečnosti. Upotreba vode ili drugih tečnih rashladnih tečnosti može dovesti do električnog šoka.

Trzaj i odgovarajući bezbednosni saveti

Trzaj je iznenadna reakcija alata za napajanje da blokira ili čacka rotirajući alat, kao što je točak za mlevenje, brušena ploča, žičana četka itd. Kukanje ili zaključavanje dovodi do iznenadnog zaustavljanja rotirajuće radne alatke. Nekontrolisani alat za napajanje će tako biti izdrkan u smeru suprotnom od pravca rotacije radnog alata.

Kada se, na primer, zaglavi ili zaglavi u radnom delu, iverica točka za mlevenje uronjena u materijal može postati blokirana i dovesti do toga da ispadne ili da se trčkara. Kiks točkova (prema ili prema operateru) onda zavisi od pravca kretanja točka na mestu blokiranja. Pored ovoga, točkovi za mlevenje takođe mogu da se slome.

Trzaj je posledica nepravilne ili pogrešne upotrebe alata za napajanje. To se može izbeći preduzimanjem odgovarajućih mera predostrožnosti opisanih u nastavku.

- **Alat za napajanje treba** čvrsto da se drži, a telo i ruke treba staviti u položaj koji vam omogućava da omekšate trzaj. Ako je pomoćni čak uključčen kao standard, uvek ga treba koristiti da ima što veću kontrolu nad trzajnim silama ili provodničkim trenutkom tokom start-upa. Osoba koja upravlja uređajem može kontrolisati kretene i trzaju se preduzimanjem odgovarajućih mera predostrožnosti.
- **Nikada** ne držite ruke blizu rotirajuće radne alatke. Radna alatka može povrediti ruku kao posledica trzaja.
- Klonite se zone opsega gde će se alatka za napajanje pomerati tokom trzaja. Kao rezultat trzaja, alat za napajanje se kreće u smeru suprotnom od kretanja brušenog točka na mestu zaključavanja.
- Ugllove, oštre iverice itd. treba rešavati sa posebnom pažnjom. Radne alatke treba sprečiti da se reflektuju ili blokiraju. Rotirajuća radna alatka je sklonija ometanju prilikom mačevanja uglova, oštih iverica ili kada se ona reflektuje. To može dovesti do gubitka kontrole ili trzaja.
- **Nemojte** koristiti drvene ili zubne diskove. Radne alatke ovog tipa često uzrokuju trzaj ili gubitak kontrole nad alatkom za napajanje.

SPECIFIČNI BEZBEDNOSNI SAVETI ZA POLIRANJE

Ne dozvolite da se labavi deo krzna za poliranje ili njegovi kablovi za pričvršćivanje slobodno rotiraju. Zaključajte ili skratite labave kablove za pričvršćivanje. Labavi i rotirajući kablovi za pričvršćivanje mogu da zapletu prste ili da vas prikače na radni deo.

DODATNI BEZBEDNOSNI SAVETI

- U alatima dizajniranim da poprave brušene točkove sa nitnim nit, proverite da li je dužina konca na točkovima pogodna za dužinu vretenaste niti.
- **Radni deo mora** biti obezbeđen. Popravljanje radnog dela u uređaju za sezanje ili poroku je bezbednije od držanja u ruci.
- **Ne** dirajte diskove za sečenje i mlevenje dok se ne ohlade.
- Ako se koristi brzo oslobađanje od flange, uverite se da je unutrašnja pljoska postavljena na vretenu opremljena gumenim O-prstenom i da ovaj prsten nije oštećen. Takođe treba voditi računa da se osigura da površine vanserije i unutrašnje zaprške budu čiste.
- Brzo izdanje treba koristiti samo sa abrazivnim i diskovima za sečenje. Koristite samo neoštećene i pravilno funkcionalne flange.
- U slučaju privremenog nestanka struje u glavnim ili nakon uklonjanja utikača iz utičnice sa prekidačem u "uključenom" položaju, prekidač treba otključati i postaviti na isključen položaj pre ponovnog pokretanja.

PRIMEDBA! Uređaj se koristi za rad u zatvorenom prostoru.

Uprkos korišćenju dizajna koji je bezbedan po dizajnu, korišćenju zaštitnih mera i dodatnih zaštitnih mera, uvek postoji rizik od zaostakih povreda tokom rada.

OBJAŠNJENJE KORIŠĆENIH PIKTOGRAMA

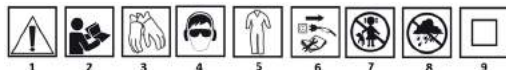

1. Primedbal! Preduzmite posebne mere predostrožnosti
2. **UPOZORENJE** Pročitajte korisničko uputstvo
3. Nosi zaštitne rukavice
4. Koristite ličnu zaštitnu opremu (zaštitne naočare, zaštitnike sluha)
5. Koristite zaštitnu odeću
6. Isključite kabl za napajanje pre nego što započnete održavanje ili popravku
7. Ne dozvolite deci da uđu u alat
8. Zaštitite uređaj od vlage
9. Druga klasa zaštite

OPIS GRAFIČKIH STRANICA

Sledeće numerisanje odnosi se na elemente uređaja prikazane na grafičkim stranicama ovog priručnika.

A. Opis konstrukcije

1. Dodatni tip drške "D"
2. Kućište za motore
3. Kućište zupčanik
4. Dugme "Prebaci se"
5. Montažni štiti
6. Kontrola brzine
7. Štit ekscentričnosti

B. Otvrtanje diska

C. Kvaka za kontrolu brzine

D. Elemente

1. Regulator
2. Drška za zajebaranje
3. Štit ekscentričnosti

E. Tip regulatora "D"

F. Postavljanje elemenata "D" zagrada

G. Ibtit

1. Prostor za umetanje ravnog ključa

H. Ekscentričnost

I. Poliranje diska

J. Torba za uređaje

K. Pribora

1. Polisher - 1 kom.
2. Drška za zajebaranje - 1 računar.
3. Regulator dodatnog tipa "D" - 1 računar.
4. Hexagon wrench - 1 pc.
5. End caps - 2 kom.
6. Drška šrafova - 2 kom.
7. Ravan ključ - 1 kom.
8. Poljski sunderi - 1 kom.

OPERACIJA

Uključivanje uređaja

Uverite se da je prekidač u poziciji "OFF" i da je izvor napajanja isti kao što je navedeno na ploči sa imenom alatke. (**SIUČ. A 4**)

Povežite alatku sa izvorom napajanja.

Prebacite dugme prekidača unapred da biste pokrenuli mašinu. Pomeranjem dugmeta za prekidač unazad da bi se zaustavio motor.

Kontrola brzine

Podesite brzinu okretanjem kvake na dnu uređaja. Pozicija 1 obezbeđuje najsporije brzine rada (2000 rpm) i poziciju 6 najbržu operativnu brzinu (4600 rpm). Brzina se može promeniti kada je motor poliranja pokrenut ili kada je isključen. (**Smokva.C**)

Koristeći poliranje

Ako je ulagačni objekat male veličine i može da se pomera rotirajućim poljskim diskom, trebalo bi ga bezbedno usidriti kako bi se izbegle moguće povrede.

Pre nego što nastavite sa poliranjem, trebalo bi da se upoznate sa uputstvima koja su data materijalom za poliranje (paste, vosak, sredstva za čišćenje itd.).

Nanesite malu količinu proizvoda direktno na podlogu za poliranje.

- Uхватite poler čvrsto obema rukama - jednom rukom na pomoćnoj dršci, a drugom rukom iza tela motora.
- Zatim postavite poliranje sa podlogom za poliranje na radnoj površini i pokrenite poliranje. Nikada ne počinjte ili zaustavljajte alatku kada nije u kontaktu sa radnom površinom.
- Pomerite poler napred-nazad u sveobuhvatnom pokretu.
- **NEMOJTE** koristiti dodatni pritisak. Poleru treba dozvoliti da radi pod njenom težinom.

- Nemojte mešati proizvode (vosak, lak, sredstvo za čišćenje itd.) na istoj podlozi. Obavezno uklonite svaku posudu za pranje da biste sprečili zabune.
- Podloga za poliranje je namenjena samo za primenu proizvoda. Uklonite zaostaci proizvoda krpom.

Montaža/rastavnik poliranja diska (smokva.B, G, I)

- Alatka mora biti isključena iz izvora napajanja.
- Postavite alatku na radni sto sa tablom okrenutom na gore.
- Očistite prašinu sa površine podloge.
- Otvorite novi abrazivni disk iz valjaka i postavite disk na tablu za mlevenje.
- Da biste rastavili brojčani, ubacite ravan ključ u konektor (Sl. G1) i zaključajte vreteno ključem, a zatim odvrnite brojčani u smeru suprotnom od kazaljke na satu.
- Da bismo popravili disk, gorenavedene radnje izvršavamo obrnutim redosledom. Zatežem brojčani u smeru kazaljke na satu.
- Čvrsto pritisnite poljski sunder na Velkro.
- Pokrenite alatku i privremeno je operišite pod jakim pritiskom da biste prikazali disk na sredstvo za pranje memorije.

PRIMEDBA! Neispravna instalacija poliranja diska za kaiš može dovesti do izbacivanja diska iz uložka, što dovodi do povreda.

IZGRADNJA I PRIJAVA

- Poler je ručni alat za napajanje koji pokreće jedno fazni komunikatorski motor. Uređaj je dizajniran za mlevenje i suvo poliranje uglavnom površina prekrivenih lakom od drvenih, metalnih ili plastičnih proizvoda. Kontrola brzine omogućava optimalne operative parametre u zavisnosti od pribora za poliranje i brušenje koji se koriste.
- Oblasti njegove upotrebe su izvođenje radova na renoviranju i završnoj obradi vezanih za poliranje površina, posebno u automobilskoj ili stolarskoj industriji.

Uređaj je namenjen samo za suvu operaciju. Nemojte koristiti korundum disкове sa uređajem.

Nemojte pogrešno koristiti alatku za napajanje.

ODRŽAVANJE I SKLADIŠTENJE

- Alat za napajanje treba skladištiti van suvog mesta i van domašaja dece.
- Alatku treba održavati čistom.
- Nakon svakog završenog rada, raznesite sve vazdušne kanale svojim komprimovanim vazduhom. Sve plastične delove treba očistiti nežnom krpom. NIKADA ne koristite rastvarači za čišćenje plastičnih delova. Oni mogu da se rastvore ili na neki drugi način oštete materijal.

TEHNIČKI PODACI

Polisher 04-700	
Parametar	Vrednost
Napon snabdevanja	230 VAC
Frekvencija napajanja	50 Hz
Moć	710 vati (Štampa)
Klasa zaštite	II
Zaštitu	IPX0
Opseg brzine u nudli	2000-4600 mm ⁻¹
Maksimalni prečnik poliranja diska	150mm
Prečnik podloge	125 mm
Veličina vretena	5/16x24 Inča
Masovno	2.71kg
Godina proizvodnje	
04-700 znači i tip i oznaku mašine	

PODACI O BUCI I VIBRACIJAMA

Nivo pritiska zvuka	$L_{pA} = 69.1\text{dB (A) } K = 3\text{dB(A)}$
Izmeren zvučni pozioni napajanja	$L_{WA} = 80.1\text{dB (A) } K = 3\text{dB(A)}$
Vrednost ubrzanja vibracija	$a_{h1} = 5.896 \text{ m/s}^2 \text{ } K = 1.5 \text{ m/s}^2$

Informacije o buci i vibracijama

Nivo buke koji emituje uređaj opisuju: emituju se nivo zvučnog pritiska LPA i nivo napajanja zvuka LWA (gde je K merina nezvesnosti). Vibracije koje uređaj emituje opisane su vrednošću ubrzanja vibracija ah (gde je K merina nezvesnosti).

Emitujuni nivo pritiska zvuka L_{pA} , nivo napajanja zvuka LWA i vrednost vibracionih ubrzanja ah izmereni su u skladu sa IEC 62841-1. Navedeni vibracioni nivo ah može da se koristi za poređenje uređaja i za početnu procenu izloženosti vibracijama.

Navedeni vibracioni nivo je reprezentativan samo za osnovne aplikacije uređaja. Ako se uređaj koristi za druge aplikacije ili druge radne alate, nivo vibracije može da se promeni. Na viši nivo vibracija utičaće nedovoljno ili previše retko održavanje uređaja. Gorenavedeni razlozi mogu povećati izloženost vibracijama tokom celog perioda rada.

Da bi se precizno procenila izloženost vibracijama, neophodno je uzeti u obzir periode kada je uređaj isključen ili kada je uključen, ali se ne koristi za rad. Nakon detajne procene svih faktora, ukupna izloženost vibracijama može se ispostaviti kao mnogo manja.

U cilju zaštite korisnika od efekata vibracija, treba uvesti dodatne mere bezbednosti, kao što su: ciklično održavanje uređaja i radni alat, zaštitna odgovarajuće ručne temperature i pravilna organizacija rada.



Električni proizvodi ne treba odlagati sa kućnim otpadom, već ih treba odlagati u odgovarajuća postrojenja. Informacije o odlaganju daje proizvođač proizvoda ili lokalne vlasti. Otpadna električna i elektronska oprema sadrži supstancije koje nisu neutralne za prirodnu sredinu. Nereciklirana oprema je potencijalna pretnja po životnu sredinu i zdravlje ljudi.

"Grupa Tolek Spolka z ograniczoną odpowiedzialnością" Spółka komandytowa sa sedłismem w Warszawie, ul. Pograniczną 2/4 (u daljem tekstu: "Grupa Tolek") obaveštava da svoj autoroka prava na sadržaj ovog priiručnika (u daljem tekstu: "Priiručnik"), uključujući njegov tekst, fotografije, dijagrame, crteže i njegove sastave, pripadaju isključivo Tolek grupi i podležu pravnoj zaštiti u skladu sa Zakonom o autorskim i srodnim pravima od 4. februara 1994. (tj. časopis za zakone iz 2006. br. 90, tačka 631, sa izmenama). Kopiranje, obrada, objavljivanje, izmena u komercijalne svrhe cijelog Priiručnika i njegovih pojedinačnih elemenata, bez pismene saglasnosti Grupe Tolek, strogo je zabranjeno i može rezultirati građanskom i krivičnom odgovornošću.

GR ΕΓΧΕΙΡΙΔΙΟ ΜΕΤΑΦΡΑΣΗΣ (ΧΡΗΣΗΤΗ)

Πολυωκικό 04-700

ΣΗΜΕΙΩΣΗ: ΠΡΙΝ ΧΡΗΣΙΜΟΠΟΙΗΣΕΤΕ ΈΝΑ ΗΛΕΚΤΡΙΚΟ ΕΡΓΑΛΕΙΟ, ΔΙΑΒΑΣΤΕ ΠΡΟΣΕΚΤΙΚΑ ΑΥΤΟ ΤΟ ΕΓΧΕΙΡΙΔΙΟ ΚΑΙ ΑΠΟΗΚΕΨΤΕ ΤΟ ΓΙΑ ΠΕΡΑΙΤΕΡΩ ΧΡΗΣΗ.

ΛΕΠΤΟΜΕΡΕΊΣ ΚΑΝΟΝΕΣ ΑΣΦΑΛΕΙΑΣ

Συμβουλές ασφαλείας για λείανση, λείανση γυαλόχαρτου, εργασία με σπυρμίτες βούρτσες και κοπή με τροχό λείανσης.

- Αυτό το ηλεκτρικό εργαλείο μπορεί να χρησιμοποιηθεί μόνο για στίβωση. Πρέπει να ακολουθούνται όλες οι οδηγίες ασφαλείας, οι οδηγίες, οι περιγραφές και τα δεδομένα που παρέχονται με το ηλεκτρικό εργαλείο. Η μη συμμόρφωση με τις ακόλουθες συστάσεις ενδέχεται να ενέχει κίνδυνο ηλεκτροπληξίας, πυρκαγιάς ή/και σοβαρού τραυματισμού.
- Αυτό το ηλεκτρικό εργαλείο δεν μπορεί να χρησιμοποιηθεί ως κανονικός μύλος, μηχανή λείανσης γυαλόχαρτου, μηχανή λείανσης σπυρμιόχοινου και σπυρμιόχοι λείανσης. Η χρήση ενός ηλεκτρικού εργαλείου για μη προβλεπόμενη εργασιακή δραστηριότητα μπορεί να προκαλέσει κινδύνους και τραυματισμούς.
- Μη χρησιμοποιείτε εξαρτήματα που δεν παρέχονται και συνιστώνται από τον κατασκευαστή ειδικά για τη συσκευή αυτή. Το γεγονός ότι το εξάρτημα μπορεί να τοποθετηθεί σε ένα ηλεκτρικό εργαλείο δεν αποτελεί εγγύηση ασφαλούς χρήσης.
- Η επιτρεπόμενη ταχύτητα περιστροφής του χρησιμοποιούμενου εργαλείου εργασίας δεν πρέπει να είναι μικρότερη από τη μέγιστη ταχύτητα που αναγράφεται στο ηλεκτρικό εργαλείο. Το εργαλείο εργασίας, που περιστρέφεται με ταχύτητα μεγαλύτερη από την επιτρεπόμενη, μπορεί να σπάσει και τα μέρη του μπορεί να κοπούν.
- Η εξωτερική διάμετρος και πάχος του εργαλείου εργασίας πρέπει να αντιστοιχεί στις διαστάσεις του ηλεκτρικού εργαλείου. Τα εργαλεία εργασίας των λανθασμένων διαστάσεων δεν πρέπει να είναι επαρκώς επενδυμένα ή ελεγχόμενα.
- Τα εργαλεία εργασίας με ένα ένθετο με σπείρωμα πρέπει να ταιριάζουν ακριβώς στο νήμα στον άξονα. Στην περίπτωση των εργαλείων εργασίας, η διάμετρος του ανοίγματος του εργαλείου εργασίας πρέπει να συνδυάζεται με τη διάμετρο της φλάντζας. Τα εργαλεία εργασίας που δεν μπορούν να τοποθετηθούν ακριβώς σε ένα ηλεκτρικό εργαλείο περιστρέφονται άνισα, δονούνται πολύ έντονα και μπορούν να προκαλέσουν απώλεια ελέγχου του ηλεκτρικού εργαλείου.
- Έσ καμία περίπτωση δεν πρέπει να χρησιμοποιείτε καταστραμμένα εργαλεία εργασίας. Πριν από κάθε χρήση, πρέπει να επιθεωρούνται τα όργανα. Σε περίπτωση πτώσης ενός ηλεκτρικού εργαλείου ή ενός εργαλείου εργασίας, ελέγξτε για ζημιές ή χρησιμοποιήστε άλλο μη καταστραμμένο εργαλείο. Εάν το εργαλείο έχει ελεγχθεί και επιδιορθωθεί, το ηλεκτρικό εργαλείο θα πρέπει να είναι ελεγχόμενο για ένα λεπτό με την υψηλότερη ταχύτητα, φροντίζοντας ο χειριστής και οι παρευρισκόμενοι στην περιοχή να βρίσκονται εκτός της ζώνης του περιστρεφόμενου εργαλείου. Τα καταστραμμένα εργαλεία σπάνε συχνότερα κατά τη διάρκεια αυτής της δοκιμαστικής περιόδου.
- Φοράτε μέσα ατομικής προστασίας. Ανάλογα με τον τύπο της εργασίας, φοράτε προστατευτική μάσκα που καλύπτει ολόκληρο το πρόσωπο, την προστασία των ματιών ή τα γυαλιά ασφαλείας. Εάν είναι απαραίτητο, χρησιμοποιήστε μάσκα σκόνης, προστασία

ακοής, προστατευτικά γάντια ή ειδική ποδιά, προστατεύοντας από μικρά σωματίδια λειαντικού και επεξεργασμένου υλικού. Είναι απαραίτητο να προστατεύετε τα μάτια από αερομεταφερόμενα ξένα σώματα που σχηματίζονται κατά τη διάρκεια της εργασίας. Η σκόνη και η αναπνευστική προστατευτική μάσκα πρέπει να φιλτράρουν τη σκόνη που παράγεται κατά τη λειτουργία. Ο αντίκτυπος του θορύβου για μεγαλύτερο χρονικό διάστημα μπορεί να οδηγήσει σε απώλεια ακοής.

- **Θα πρέπει να λαμβάνεται μέριμνα** ώστε οι ξένοι να βρίσκονται σε ασφαλή απόσταση από τη ζώνη εμπέλασης του ηλεκτρικού εργαλείου. Όποιοι βρίσκονται κοντά σε ένα λειτουργικό ηλεκτρικό εργαλείο πρέπει να χρησιμοποιήσουν μέσα ατομικής προστασίας. Τα θραύσματα τεμαχίων εργασίας ή τα ραγισμένα εργαλεία εργασίας μπορούν να σπαστούν και να προκαλέσουν τραυματισμό ακόμη και εκτός της ζώνης άμεσης εμπέλασης.
- Κατά την εκτέλεση εργασιών όπου το εργαλείο θα μπορούσε να συναντήσει κρουμένα ηλεκτρικά καλώδια ή το δικό του καλώδιο τροφοδοσίας, θα πρέπει να διατηρούνται μόνο από τις μονωμένες επιφάνειες της λαβής. Η επαφή με το καλώδιο ρεύματος μπορεί να προκαλέσει τη μεταφορά τάσης στα μεταλλικά μέρη του ηλεκτρικού εργαλείου, γεγονός που θα μπορούσε να προκαλέσει ηλεκτροπληξία.
- Κρατήστε το καλώδιο τροφοδοσίας μακριά από περιστρεφόμενα εργαλεία εργασίας. Σε περίπτωση απώλειας ελέγχου του εργαλείου, το καλώδιο τροφοδοσίας μπορεί να κοπεί ή να τραβηχτεί και το χέρι ή ολόκληρο το χέρι μπορεί να εισέλθει στο περιστρεφόμενο εργαλείο εργασίας.
- **Μην αφήνετε ποτέ** κάτω το ηλεκτρικό εργαλείο πριν το εργαλείο εργασίας σταματήσει εντελώς. Ένα περιστρεφόμενο εργαλείο μπορεί να έρθει σε επαφή με την επιφάνεια στην οποία εναποτίθεται, γεγονός που μπορεί να σας προκαλέσει να χάσετε τον έλεγχο του ηλεκτρικού εργαλείου.
- **Μην μετακινείτε** ένα ηλεκτρικό εργαλείο που βρίσκεται σε κίνηση. Η τυχαία επαφή των ενδυμάτων με ένα περιστρεφόμενο εργαλείο εργασίας μπορεί να το αναγκάσει να τραβηχτεί και να τρυπήσει το εργαλείο εργασίας στο σώμα του χειριστή.
- **Είναι απαραίτητο** να καθορίζετε τακτικά τα κενά εξαιρισμού των ηλεκτρικών εργαλείων. Ο ανεπιθύητος κινήτρια αντίθετη σκόνη στο περίβλημα και μια μεγάλη συσσώρευση μεταλλικής σκόνης μπορεί να προκαλέσει ηλεκτρικό κίνδυνο.
- **Μη χρησιμοποιείτε** ηλεκτρικό εργαλείο κοντά σε εύφλεκτα υλικά. Οι σπινθήρες μπορούν να τους προκαλέσουν ανάφλεξη.
- **Μη χρησιμοποιείτε** εργαλεία που απαιτούν υγρά ψυκτικά μέσα. Η χρήση νερού ή άλλων υγρών ψυκτικών μπορεί να οδηγήσει σε ηλεκτροπληξία.

Οπισθοφορά και κατάλληλες αντιδράσεις ασφαλείας

Η οπισθοκόπηση είναι η ξαφνική ανυπόθεση ενός ηλεκτρικού εργαλείου για να μπλοκάρει ή να παραπονήσει ένα περιστρεφόμενο εργαλείο, όπως ένας τροχός λείανσης, πλάκα λείανσης, βούρτσα καλωδίων κ.λπ. Η σύνδεση ή το κλειδίωμα οδηγεί σε ξαφνική διακοπή του περιστρεφόμενου εργαλείου εργασίας. Συνεπώς, είναι ανεξέλεγκτο ηλεκτρικό εργαλείο θα jerked προς την αντίθετη κατεύθυνση πριν την κατεύθυνση περιστροφής του εργαλείου εργασίας.

Όταν, για παράδειγμα, ένας τροχός λείανσης μπλοκάρει ή μπλοκάρει το τεμάχιο εργασίας, η άκρη του τροχού λείανσης που βυθίζεται στο υλικό μπορεί να μπλοκαριστεί και να προκαλέσει πτώση ή οπισθοχώρηση. Το κλότσημα του τροχού (προς ή προς τον χειριστή) εξαρτάται στη συνέχεια από την κατεύθυνση της κίνησης του τροχού στον τόπο αποκλεισμού. Εκτός από αυτό, οι τροχοί λείανσης μπορούν επίσης να σπαστούν.

Η οπισθοφορά είναι συνήθεια ακατάλληλης ή λανθασμένης χρήσης ενός ηλεκτρικού εργαλείου. Μπορεί να αποφευχθεί λαμβάνοντας τις κατάλληλες προφυλάξεις που περιγράφονται παρακάτω.

- **Το ηλεκτρικό εργαλείο πρέπει** να συγκρατείται σταθερά και το σώμα και τα χέρια πρέπει να τοποθετούνται σε θέση που σας επιτρέπει να μαλακώνετε την ανακρούση. Εάν ένα βοηθητικό τσοκ περιλαμβάνεται ως πρότυπο, θα πρέπει πάντα να χρησιμοποιείται για να έχει όσο το δυνατόν μεγαλύτερο έλεγχο των δυνάμεων ανάκρουσης ή της αγώνιμης στιγμής κατά τη διάρκεια της εκκίνησης. Το άτομο που χειρίζεται τη συσκευή μπορεί να ελέγξει τους κόπασους και να οπισθοδρομεί λαμβάνοντας τις κατάλληλες προφυλάξεις.
- **Μην κρατάτε ποτέ** τα χέρια σας κοντά σε περιστρεφόμενα εργαλεία εργασίας. Το εργαλείο εργασίας μπορεί να τραυματίσει το χέρι ως αποτέλεσμα της οπισθοκρίτητος.
- **Μείνετε** μακριά από τη ζώνη εύρους όπου το ηλεκτρικό εργαλείο θα μετακινήσει κατά τη διάρκεια της οπισθοχώρησης. Ως αποτέλεσμα της οπισθοκρίτητος, το ηλεκτρικό εργαλείο κινείται προς την αντίθετη κατεύθυνση από την κίνηση του τροχού λείανσης στον τόπο ασφάλισης.
- Οι γυναικ, οι αιχμηρές άκρες κ.λπ. Τα εργαλεία εργασίας θα πρέπει να αποτρέπονται από το να αντανάκλωνται ή να αποκλειούνται. Ένα

περιστρεφόμενο εργαλείο εργασίας είναι πιο επιρρεπές σε εμπλοκή κατά την κατεργασία γυνιών, αιχμηρών άκρων ή όταν αντανάκλωνται. Αυτό μπορεί να προκαλέσει απώλεια ελέγχου ή οπισθοανάληψη.

- **Μη χρησιμοποιείτε** δίσκους από ξύλο ή οδοντωτό δίσκο. Τα εργαλεία εργασίας αυτού του τύπου συχνά προκαλούν ανάκρουμα ή απώλεια ελέγχου του ηλεκτρικού εργαλείου.

Ειδικές ΣΥΜΒΟΥΛΕΣ ΑΣΦΑΛΕΙΑΣ ΓΙΑ ΤΟ ΓΥΛΙΣΜΑ

Μην αφήνετε το χαλαρό μέρος της γούνας στίλβωσης ή τα καλώδια στερέωσης να περιστρεφούνται ελεύθερα. Κλειδώστε ή κόψτε τα χαλαρά καλώδια στερέωσης. Τα χαλαρά και περιστρεφόμενα καλώδια στερέωσης μπορούν να εμπλέξουν τα δάχτυλά σας ή να σας συνδέσουν στο τεμάχιο εργασίας.

ΠΡΟΞΕΤΕΣ ΤΗΣ ΣΥΜΒΟΥΛΕΣ ΑΣΦΑΛΕΙΑΣ

- Σε εργαλεία που έχουν σχεδιαστεί για να στερεώνουν τροχούς λείανσης με μια οπή νήματος, ελέγξτε ότι το μήκος του νήματος του τροχού λείανσης είναι κατάλληλο για το μήκος του νήματος του άξονα.
- Το τεμάχιο εργασίας πρέπει να στερεωθεί. Η στερέωση του τεμαχίου εργασίας σε μια συσκευή σισφιξης ή μέγγενη είναι ασφαλέστερη από το κράτημά του στο χέρι σας.
- **Μην αγγίζετε** τους δίσκους κοπής και λείανσης μέχρι να κρυσώσουν. Εάν χρησιμοποιείτε φλάντζα ταχίας απελευθέρωσης, βεβαιωθείτε ότι η εσωτερική φλάντζα που είναι τοποθετημένη στον άξονα είναι εξοπλισμένη με λαστιχένιο δακτύλιο Ο και ότι αυτός ο δακτύλιος δεν έχει υποστεί ζημιά. Θα πρέπει επίσης να λαμβάνεται μέριμνα ώστε οι επιφάνειες της εξωτερικής φλάντζας και της εσωτερικής φλάντζας να είναι καθαρές.
- Η φλάντζα ταχίας απελευθέρωσης πρέπει να χρησιμοποιείται μόνο με δίσκους λειαντικής και κοπής. Χρησιμοποιήστε μόνο μη κατεστραμμένες και σωστά λειτουργούσα φλάντζες.
- Σε περίπτωση προσωρινής διακοπής ρεύματος στο ηλεκτρικό δίκτυο ή μετά την αφαίρεση του φως από την πρίζα με το διακόπτη στη θέση "on", ο διακόπτης πρέπει να ξεκλειδωθεί και να ρυθμιστεί στη θέση απενεργοποίησης πριν από την επανεκκίνηση.

ΠΑΡΑΤΗΡΗΣΗ! Η συσκευή χρησιμοποιείται για εσωτερική εργασία.

Παρά τη χρήση ενός σχεδιασμού που είναι ασφαλής από το σχεδιασμό, τη χρήση προστατευτικών μέτρων και πρόσθετων προστατευτικών μέτρων, υπάρχει πάντα κίνδυνος υπολειμματικών τραυματισμών κατά τη λειτουργία.

ΕΠΕΞΗΓΗΣΗ ΤΩΝ ΕΙΚΟΝΟΓΡΑΜΜΑΤΩΝ ΠΟΥ ΧΡΗΣΙΜΟΠΟΙΗΘΗΚΑΝ

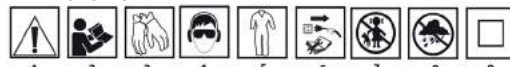

1. Παρατήρηση! Λάβετε ειδικές προφυλάξεις
2. **ΠΡΟΞΕΙΟΠΟΙΗΣΗ** Διαβάστε το εγχειρίδιο χρήσης
3. Φοράτε προστατευτικά γάντια
4. Χρήση εξοπλισμού ατομικής προστασίας (προστατευτικά γυαλιά ασφαλείας, προστατευτικά ακοής)
5. Χρήση προστατευτικού ρουσιγιού
6. Αποσυνδέστε το καλώδιο τροφοδοσίας πριν ξεκινήσετε τη συντήρηση ή την επισκευή
7. Μην επιτρέπετε σε παιδιά να μπουν στο εργαλείο
8. Προστατέψτε τη συσκευή σας από την υγρασία
9. Δεύτερη κατηγορία προστασίας

ΠΕΡΙΓΡΑΦΗ ΤΩΝ ΣΕΛΙΔΩΝ ΓΡΑΦΙΚΩΝ

Η ακόλουθη αρίθμηση αναφέρεται στα στοιχεία της συσκευής που εμφανίζονται στις γραφικές σελίδες αυτού του εγχειριδίου.

- Α. Περιγραφή κατασκευής**
 1. Πρόσθετος τύπος λαβής "D"
 2. Περίβλημα κινήτρια
 3. Στέγασμα εργαλείων
 4. Κομπι εναλλαγής
 5. Ασπίδα συναρμολόγησης
 6. Έλεγχος ταχύτητας
 7. Ασπίδα εκκεντρικότητας
- Β. Ξεβιδώνοντας το δίσκο**
- С. Κομπι ελέγχου ταχύτητας**
- С. Στοιχεία**
 1. Λαβή
 2. Λαβή βιδας
 3. Ασπίδα εκκεντρικότητας
- Ε. Τύπος λαβής "D"**
- Ε. Στοιχεία στερέωσης του υποστηρίγματος "D"**
- С. Ασπίδα**
 1. Χώρος για την εισαγωγή ενός επίπεδου κλειδι
- Η. Εκκεντρικότητα**
- Ι. Δίσκος στίλβωσης**

J. Τσάντα συσκευών K. Εξάρτημα

1. Γυαλιστικό - 1 τεμ.
2. Βιδωτό **χερούλι** -1 τεμ.
3. Χειριστέρια πρόσθετο τύπο "D" - 1 τεμ.
4. Εξαγωνικό κλειδί - 1 τεμ.
5. Καπάκια τελών - 2 τεμ.
6. Βίδες λαβής - 2 τεμ.
7. Επίπεδο κλειδί - 1 τεμ.
8. Σφουγγάρια στίλβωσης - 1 τεμ.

ΛΕΙΤΟΥΡΓΙΑ

Ενεργοποίηση της συσκευής

Βεβαιωθείτε ότι ο διακόπτης βρίσκεται στη θέση "OFF" και ότι η πηγή τροφοδοσίας είναι η ίδια με αυτή που καθορίζεται στην πινακίδα του εργαλείου. **(Εικ. Α 4)**

Συνδέστε το εργαλείο σε μια πηγή τροφοδοσίας.

Αλλάξτε το κουμπί διακόπτη προς τα εμπρός για να ξεκινήσετε τον κινητήρα. Μετακινώντας το κουμπί διακόπτη προς τα πίσω για να σταματήσετε τον κινητήρα.

Έλεγχος ταχύτητας

Ρυθμίστε την ταχύτητα γυρίζοντας το κουμπί στο κάτω μέρος της συσκευής. Η θέση 1 παρέχει την πιο αργή ταχύτητα λειτουργίας (2000 σ.α.λ.) και η θέση 6 την ταχύτερη ταχύτητα λειτουργίας (4600 σ.α.λ.). Η ταχύτητα μπορεί να αλλάξει όταν ο γυαλιστικός κινητήρας λειτουργεί ή όταν είναι απενεργοποιηθεί. **(Εικ. C)**

Χρήσιμοι νόμοι για το σπλιβτικό

Εάν το γυαλισμένο αντικείμενο είναι μικρό σε μέγεθος και μπορεί να μετακινηθεί από περιστρεφόμενο δίσκο στίλβωσης, θα πρέπει να ακυρωθεί με ασφάλεια για να αποφευχθούν πιθανοί τραυματισμοί.

Πριν προχωρήσετε στο γυάλισμα, θα πρέπει να εξοικειωθείτε με τις οδηγίες που παρέχονται με το υλικό στίλβωσης (πάστες, κεριά, καθαριστικά κ.λπ.).

- Εφαρμόστε μια μικρή ποσότητα του προϊόντος απευθείας στο μαξιλάρι στίλβωσης.
- Πιάστε το σπλιβτικό σταθερά και με τα δύο χέρια - το ένα χέρι στη βοηθητική λαβή και το άλλο πίσω από το σώμα του κινητήρα.
- Στη συνέχεια, ρυθμίστε το σπλιβτικό με ένα μαξιλάρι στίλβωσης στην επιφάνεια εργασίας και ξεκινήστε το σπλιβτικό. ΠΟΤΕ μην ξεκινάτε ή σταματάτε το εργαλείο όταν δεν έρχεται σε επαφή με την επιφάνεια εργασίας.
- Μετακινήστε το σπλιβτικό μπρος-πίσω σε μια σωφιστική κίνηση.
- ΜΗΝ χρησιμοποιείτε πρόσθετη πίεση. Το σπλιβτικό πρέπει να επιτρέπει να εργάζεται κάτω από το βάρος της.
- Μην αναμειγνύετε προϊόντα (κερί, βερνίκι, καθαριστικό κ.λπ.) στο ίδιο μαξιλάρι. Φροντίστε να χωρέσετε κάθε πλυτήριο για να αποφευχθεί τα μπερδέματα.
- Το μαξιλάρι στίλβωσης προορίζεται μόνο για εφαρμογή προϊόντος. Αφαιρέστε τα υπολείμματα του προϊόντος με ένα πανί.

Μοντάζ(απο)συναρμολόγηση του δίσκου στίλβωσης (εικ. B, G, I)

- Το εργαλείο πρέπει να αποσυνδεθεί από την πηγή τροφοδοσίας.
- Τοποθετήστε το εργαλείο στον πίνακα εργασίας με το μαξιλάρι στραμμένο προς τα πάνω.
- Καθαρίστε τη σκόνη από την επιφάνεια του μαξιλαριού.
- Ανοίξτε ένα νέο ελαστικό δίσκο από τον κύλινδρο και τοποθετήστε το δίσκο στο μαξιλάρι λείανσης.
- Για να αποσυναρμολογήσετε τον επιλογέα, τοποθετήστε το επίπεδο κλειδί στην υποδοχή (Εικ. G1) και ασφαλίστε τον άξονα με το κλειδί και στη συνέχεια ξεβιδώστε τον επιλογέα αριστερόστροφα.
- Για να διορθώσετε με το δίσκο, εκτελούμε τις παραπάνω ενέργειες με αντίστροφο σειρά. Σφίξτε με το καντράν δεξιάστροφα.
- Πιέστε σταθερά το σφουγγάρι βερνικιού στο Velcro.
- Εκτελέστε το εργαλείο και λειτουργήστε το προσωρινά με ισχυρή πίεση για να συνδέσετε το δίσκο στο πλυτήριο.

ΠΑΡΑΤΗΡΗΣΗ! Η λανθάνουσα τοποθέτηση του δίσκου στίλβωσης για τον μόντα μπορεί να προκαλέσει την εξαγωγή του δίσκου από το επίπεμα, προκαλώντας τραυματισμούς.

ΚΑΤΑΣΚΕΥΗ ΚΑΙ ΕΦΑΡΜΟΓΗ

- Το γυαλιστικό είναι ένα εύχρηστο ηλεκτρικό εργαλείο που οδηγείται από έναν μονοφασικό κινητήρα μετακίνησης. Η συσκευή έχει σχεδιαστεί για λείανση και στέγνωμα κυρίως επιφανειών που καλύπτονται με βερνίκι ξυλίνων, μεταλλικών ή πλαστικών προϊόντων. Ο έλεγχος ταχύτητας επιτρέπει βέλτιστες παραμέτρους λειτουργίας ανάλογα με τα εξάρτημα στίλβωσης και λείανσης που χρησιμοποιούνται.

- Οι τομείς χρήσης του είναι η εκτέλεση εργασιών ανακαίνισης και φινιρίσματος που σχετίζονται με την επιφανειακή στίλβωση, ειδικά στον κλάδο της αυτοκινητοβιομηχανίας ή της ξυλουργικής.

Η συσκευή προορίζεται μόνο για στεγνή λειτουργία. Μη χρησιμοποιείτε δίσκους κορουντού με τη συσκευή. Μη χρησιμοποιείτε το ηλεκτρικό εργαλείο εσφαλμένα.

ΣΥΝΤΗΡΗΣΗ ΚΑΙ ΑΠΟΘΗΚΕΥΣΗ

- Το ηλεκτρικό εργαλείο πρέπει να φυλάσσεται από ξηρό μέρος και μακριά από παιδιά.
- Το εργαλείο πρέπει να διατηρείται καθαρό.
- Μετά από κάθε ολοκληρωμένη εργασία, φυσήξτε όλους τους αεραγωγούς με ξηρό πεπιεσμένο αέρα. Όλα τα πλαστικά μέρη πρέπει να καθαρίζονται με ένα λεπτό πανί. ΠΟΤΕ μην χρησιμοποιείτε διαλύτες για να καθαρίσετε τα πλαστικά μέρη. Μπορούν ενδεχομένως να διαλύσουν ή να βλάψουν με άλλο τρόπο το υλικό.

ΤΕΧΝΙΚΑ ΔΕΔΟΜΕΝΑ

Πολυκικό 04-700	
Παράμετρος	Τιμή
Τύπος ανεφοδιασμού	230 VAC
Συχνότητα ισχύος	50 Hz
Δύναμη	710 Watt (Εκτύπωση)
Κατηγορία προστασίας	II
Προστασία	IPX0
Αδρανής ευθέλεια ταχύτητας	2000-4600 ^{λεπτό-1}
Μέγιστη διάμετρος του δίσκου στίλβωσης	150mm
Διάμετρος μαξιλιαριού	125 mm
Μέγεθος άξονα	5/16x24 ίντσες
Μάζα	2.71kg
Έτος κατασκευής	
04-700: τόσο ο τύπος όσο και ο χαρακτηρισμός της μηχανής	

ΔΕΔΟΜΕΝΑ ΘΟΡΥΒΟΥ ΚΑΙ ΚΡΑΔΑΣΜΩΝ

Στάθμη ηχητικής πίεσης	$L_{pA} = 69, 1dB (A) K = 3dB (A)$
Μετρημένο πρόβιο ηχητικής ισχύος	$L_{WA} = 80, 1dB (A) K = 3dB (A)$
Τιμή επιτάχυνσης κραδασμών	$a = 5.896 m/s^2 K = 1, 5 m/s^2$

Πληροφορίες για το θόρυβο και τους κραδασμούς

Το επίπεδο θορύβου που εκπέμπεται από τη συσκευή περιγράφεται από: την εκπεμπόμενη στάθμη ηχητικής πίεσης L_{pA} και τη στάθμη ηχητικής ισχύος L_{WA} (όπου K είναι η αβεβαιότητα μέτρησης). Οι δονήσεις που εκπέμπονται από τη συσκευή περιγράφονται από την τιμή επιτάχυνσης κραδασμών ah (όπου K είναι η αβεβαιότητα μέτρησης).

Η εκπεμπόμενη στάθμη ηχητικής πίεσης L_{pA} , η στάθμη ηχητικής ισχύος L_{WA} και η τιμή των επιταχύνσεων κραδασμών ah έχουν μετρηθεί σύμφωνα με το IEC 62841-1. Το δηλωμένο επίπεδο κραδασμών ah μπορεί να χρησιμοποιηθεί για τη σύγκριση συσκευών και για την αρχική αξιολόγηση της έκθεσης σε κραδασμούς.

Το αναφερόμενο επίπεδο κραδασμών είναι αντιπροσωπευτικό μόνο για τις βασικές εφαρμογές της συσκευής. Εάν η συσκευή χρησιμοποιείται για άλλες εφαρμογές ή με άλλα εργαλεία εργασίας, το επίπεδο δόνησης μπορεί να αλλάξει. Ένα υψηλότερο επίπεδο κραδασμών θα επηρεαστεί από ανεπαρκή ή πολύ άσπαστη συντήρηση της συσκευής. Οι λόγοι που αναφέρονται ανωτέρω μπορεί να αυξήσουν την έκθεση σε κραδασμούς καθ' όλη τη διάρκεια της λειτουργίας.

Προκειμένου να εκτιμηθεί με ακρίβεια η έκθεση σε κραδασμούς, είναι απαραίτητο να ληφθούν υπόψη οι περιодοί κατά τις οποίες η συσκευή είναι απενεργοποιημένη ή όταν είναι ενεργοποιημένη αλλά δεν χρησιμοποιείται για λειτουργία. Μετά από ενδελεχή εκτίμηση όλων των παραγόντων, η συνολική έκθεση σε κραδασμούς μπορεί να αποδειχθεί πολύ χαμηλότερη.

Προκειμένου να προστατευθεί ο χρήστης από τις επιπτώσεις των κραδασμών, θα πρέπει να θεσπιστούν πρόσθετα μέτρα ασφαλείας, όπως: κυκλική συντήρηση της συσκευής και εργαλεία εργασίας, προστασία της κατάλληλης θερμοκρασίας των χεριών και σωστή οργάνωση της εργασίας.



Τα ηλεκτροκίνητα προϊόντα δεν πρέπει να απορριπτονται μαζί με τα οικιακά απορρίμματα, αλλά πρέπει να απορριπτούν σε κατάλληλες εγκαταστάσεις. Πληροφορίες σχετικά με την απόρριψη παρέχονται από τον αντιπρόσωπο του προϊόντος ή τις τοπικές αρχές. Τα απόβλητα ηλεκτρικού και ηλεκτρονικού εξοπλισμού περιέχουν υλούς που δεν είναι ουδέτερες για το φυσικό περιβάλλον. Ο μη ανακυκλωμένος εξοπλισμός αποτελεί πιθανή απειλή για το περιβάλλον και την ανθρώπινη υγεία.

"Grupa Torpek Spółka z ograniczoną odpowiedzialnością" Spółka komandytowa με την έδρα της στη Βαρσοβία, PL. Το Pograniczna 2/4 (στο εξής: "Grupa Torpek") ενημερώνει ότι όλα τα πνευματικά δικαιώματα στο περιεχόμενο αυτού του χειριδίου (εφεξής: το "Εγχειρίδιο"), συμπεριλαμβανομένων των κειμένων, των φωτογραφιών, των διαγραμμάτων, των σχεδίων και οι συνθέσεις και οι συνθέσεις αποκλειστικά στην Grupa Torpek και υπόκεινται σε νομική προστασία σύμφωνα με την Πρόδη της 4ης Φεβρουαρίου 1994, περί πνευματικών δικαιωμάτων και συγγενικών δικαιωμάτων (δηλαδή Εφημερίδα

των Νόμων του 2006 Αρ. 90 Θέση 631, όπως τροποποιήθηκε). Η αντηραρή, η επεξεργασία, η δημιουργία, η τροποποίηση για εμπορικούς σκοπούς ολόκληρου του Υεχθρίδιου και των επιμέρους στοιχείων του, χωρίς τη συγκατάθεση της Γενρα Τορεχ του εκραόζεται γραπτός, απαγορεύεται αυστηρά και μπορεί να οδήγησει σε αστική και ποινική ευθύνη.

ES MANUAL DE TRADUCCIÓN (USUARIO)

Pulidor 04-700

NOTA: ANTES DE USAR UNA HERRAMIENTA ELÉCTRICA, LEA ESTE MANUAL DETENIDAMENTE Y GUÁRDELO PARA SU USO POSTERIOR.

NORMAS DETALLADAS DE SEGURIDAD

Consejos de seguridad para moler, moler papel de lija, trabajar con cepillos de alambre y cortar con una muela.

- **Esta herramienta eléctrica se puede utilizar sólo para el pulido.** Se describirán todas las instrucciones de seguridad, instrucciones, especificaciones y datos suministrados con la herramienta eléctrica. El incumplimiento de las siguientes recomendaciones puede suponer un riesgo de descarga eléctrica, incendio y/o lesiones graves.
- **Esta herramienta eléctrica no se puede utilizar como una amoladora regular, una máquina rectificadora de papel de lija, una máquina de molienda de cepillo de alambre y un dispositivo de molienda.** El uso de una herramienta eléctrica para una actividad de trabajo no prevista puede causar peligros y lesiones.
- **No utilice accesorios que no estén proporcionados y recomendados por el fabricante específicamente para este dispositivo.** El hecho de que el accesorio se pueda montar en una herramienta eléctrica no es una garantía de uso seguro.
- **La velocidad de rotación admisible de la herramienta de trabajo utilizada no deberá ser inferior a la velocidad máxima indicada en la herramienta eléctrica.** La herramienta de trabajo, que gira a una velocidad más rápida de lo permitido, puede romperse y sus partes pueden astillarse.
- **El diámetro exterior y el grosor de la herramienta de trabajo deben corresponder a las dimensiones de la herramienta eléctrica.** Las herramientas de trabajo de las dimensiones incorrectas no deben estar suficientemente enfundadas o controladas.
- **Las herramientas de trabajo con un inserto roscado deben encajar exactamente en la rosca del husillo.** En el caso de las herramientas de trabajo con bridas, el diámetro de la abertura de la herramienta de trabajo debe coincidir con el diámetro de la brida. Las herramientas de trabajo que no se pueden montar exactamente en una herramienta eléctrica giran de manera desigual, vibran muy fuertemente y pueden causar una pérdida de control sobre la herramienta eléctrica.
- **En ningún caso debe utilizar herramientas de trabajo dañadas.** Antes de cada uso, la instrumentación debe ser inspeccionada. Si una herramienta eléctrica o una herramienta de trabajo se cae, verifique si hay daños o use otra herramienta no dañada. Si la herramienta ha sido revisada y reparada, la herramienta eléctrica debe encenderse durante un minuto a la velocidad más alta, teniendo cuidado de que el operador y los transeúntes en las cercanías estén fuera de la zona de la herramienta giratoria. Las herramientas dañadas se rompen con mayor frecuencia durante este tiempo de prueba.
- **Use equipo de protección personal.** Dependiendo del tipo de trabajo, use una máscara protectora que cubra toda la cara, protección ocular o gafas de seguridad. Si es necesario, use una máscara contra el polvo, protección auditiva, guantes protectores o un delantal especial, que proteja contra pequeñas partículas de material abrasivo y procesado. Es necesario proteger los ojos de los cuerpos extraños en el aire formados durante el trabajo. La máscara protectora contra el polvo y las vías respiratorias deben filtrar el polvo generado durante la operación. El impacto del ruido durante un período de tiempo más largo puede conducir a la pérdida de audición.
- **Se debe tener cuidado** para garantizar que los forasteros estén a una distancia segura de la zona de alcance de la herramienta eléctrica. Cualquiera persona que esté cerca de una herramienta eléctrica que funcione debe usar equipo de protección personal. Los fragmentos de piezas de trabajo o las herramientas de trabajo agrietadas pueden astillarse y causar lesiones incluso fuera de la zona de alcance inmediato.
- **Al realizar trabajos donde la herramienta podría encontrar cables eléctricos ocultos o su propio cable de alimentación, deben ser sostenidos solo por las superficies aisladas del mango.** El contacto con el cable de red puede hacer que el voltaje se transfiera a las

partes metálicas de la herramienta eléctrica, lo que podría causar una descarga eléctrica.

- **Mantenga el cable de red alejado de las herramientas de trabajo giratorias.** En caso de pérdida de control sobre la herramienta, el cable de red se puede cortar o tirar, y la mano o toda la mano puede entrar en la herramienta de trabajo giratoria.
- **Nunca** deje la herramienta eléctrica antes de que la herramienta de trabajo se haya detenido por completo. Una herramienta giratoria puede entrar en contacto con la superficie en la que se deposita, lo que puede hacer que pierda el control de la herramienta eléctrica.
- **No** mueva una herramienta eléctrica que esté en movimiento. El contacto accidental de la ropa con una herramienta de trabajo giratoria puede hacer que tire y perforo la herramienta de trabajo en el cuerpo del operador.
- **Es necesario** limpiar regularmente los huecos de ventilación de las herramientas eléctricas. El soplador del motor atrae polvo a la carcasa, y una gran acumulación de polvo metálico puede causar un peligro eléctrico.
- **No utilice** una herramienta eléctrica cerca de materiales inflamables. Las chispas pueden hacer que se enciendan.
- **No utilice** herramientas que requieran refrigerantes líquidos. El uso de agua u otros refrigerantes líquidos puede provocar descargas eléctricas.

Retroceso y consejos de seguridad adecuados

El retroceso es la reacción repentina de una herramienta eléctrica para bloquear o manipular una herramienta giratoria, como una muela, una placa de molienda, un cepillo de alambre, etc. El enganche o bloqueo conduce a una parada repentina de la herramienta de trabajo giratoria. Por lo tanto, una herramienta eléctrica no controlada se sacudirá en la dirección opuesta a la dirección de rotación de la herramienta de trabajo. Cuando, por ejemplo, una rueda de molienda se atasca o se atasca en la pieza de trabajo, el borde de la rueda de molienda sumergida en el material puede bloquearse y hacer que se caiga o retroceda. El retroceso de la rueda (hacia o hacia el operador) depende entonces de la dirección del movimiento de la rueda en el lugar del bloqueo. Además de esto, las muelas también pueden romperse.

El retroceso es una consecuencia del uso inadecuado o erróneo de una herramienta eléctrica. Se puede evitar tomando las precauciones apropiadas que se describen a continuación.

- **La herramienta eléctrica debe sostenerse con firmeza, y el cuerpo y las manos deben colocarse en una posición que le permita suavizar el retroceso.** Si se incluye un mandril auxiliar de serie, siempre se debe utilizar para tener el mayor control posible sobre las fuerzas de retroceso o el momento conductor durante la puesta en marcha. La persona que opera el dispositivo puede controlar las sacudidas y el retroceso tomando las precauciones adecuadas.
- **Nunca** mantenga las manos cerca de las herramientas de trabajo giratorias. La herramienta de trabajo puede lesionar la mano como resultado del retroceso.
- **Manténgase** alejado de la zona de alcance donde se moverá la herramienta eléctrica durante el retroceso. Como resultado del retroceso, la herramienta eléctrica se mueve en la dirección opuesta al movimiento de la muela en el lugar de bloqueo.
- **Las esquinas, los bordes afilados, etc. deben manejarse con especial cuidado.** Se debe evitar que las herramientas de trabajo se reflejen o bloqueen. Una herramienta de trabajo giratoria es más propensa a atascarse al mecanizar ángulos, bordes afilados o cuando se refleja. Esto puede causar pérdida de control o retroceso.
- **No** utilice discos de madera o dentados. Las herramientas de trabajo de este tipo a menudo causan retroceso o pérdida de control sobre la herramienta eléctrica.

CONSEJOS DE SEGURIDAD ESPECÍFICOS PARA PULIR

No permita que la parte suelta de la piel de pulido o sus cordones de sujeción giren libremente. Bloquee o recorte los cables de sujeción sueltos. Los cables de sujeción sueltos y giratorios pueden enredar los dedos o engancharlos a la pieza de trabajo.

CONSEJOS DE SEGURIDAD ADICIONALES

- **En las herramientas diseñadas para fijar ruedas de rectificado con un orificio de rosca, verifique que la longitud de la rosca de la rueda de molienda sea adecuada para la longitud de la rosca del husillo.**
- **La** pieza de trabajo debe estar asegurada. Fijar la pieza de trabajo en un dispositivo de sujeción o vicio es más seguro que sostenerla en la mano.
- **No** toque los discos de corte y molienda hasta que se hayan enfriado.
- **Si** se utiliza una brida de liberación rápida, asegúrese de que la brida interna montada en el husillo esté equipada con una junta tórica de goma y que este anillo no esté dañado. También se debe

tener cuidado para garantizar que las superficies de la brida exterior y la brida interna estén limpias.

- La brida de liberación rápida solo debe usarse con discos abrasivos y de corte. Use solo bridas sin daños y que funcionen correctamente.
- En el caso de un corte temporal de energía en la red eléctrica o después de quitar el enchufe de la toma de corriente con el interruptor en la posición de "encendido", el interruptor debe desbloquearse y configurarse en la posición de apagado antes de reiniciar.

¡COMENTARIO! El dispositivo se utiliza para el trabajo en interiores. A pesar del uso de un diseño que es seguro por diseño, el uso de medidas de protección y medidas de protección adicionales, siempre existe el riesgo de lesiones residuales durante la operación.

EXPLICACIÓN DE LOS PICTOGRAMAS UTILIZADOS



- ¡Comentario! Tome precauciones especiales
- ADVERTENCIA** Lea el manual del usuario
- Use guantes protectores
- Use equipo de protección personal (gafas de seguridad, protectores auditivos)
- Use ropa protectora
- Desenchufe el cable de alimentación antes de iniciar el mantenimiento o la reparación
- No permita que los niños entren en la herramienta
- Proteja su dispositivo de la humedad
- Segunda clase de protección

DESCRIPCIÓN DE LAS PÁGINAS GRÁFICAS

La siguiente numeración se refiere a los elementos del dispositivo que se muestran en las páginas gráficas de este manual.

A. Descripción de la construcción

- Tipo de mango adicional "D"
- Carcasa del motor
- Carcasa del engranaje
- Botón Cambiar
- Escudo de montaje
- Control de velocidad
- Escudo de excentricidad

B. Desenrosacar el disco

C. Perilla de control de velocidad

D. Elementos

- Asa
- Mango atornillado
- Escudo de excentricidad

E. Tipo de mango "D"

F. Elementos de montaje del soporte "D"

G. Escudo

- Espacio para insertar una llave plana

H. Excentricidad

I. Disco de pulido

J. Bolsa del dispositivo

K. Accesorio

- Pulidor - 1 ud.
- Mango atornillado - 1 ud.
- Mango adicional tipo "D" - 1 ud.
- Llave hexagonal - 1 ud.
- Tapas finales - 2 uds.
- Tomillos de mango - 2 piezas.
- Llave plana - 1 ud.
- Españolas de pulido - 1 uds.

OPERACIÓN

Encendido del dispositivo

Asegúrese de que el interruptor esté en la posición "OFF" y que la fuente de alimentación sea la misma que la especificada en la placa de identificación de la herramienta. (Fig. A 4)

Conecte la herramienta a una fuente de alimentación.

Cambie el botón de interruptor hacia adelante para arrancar el motor. Moviendo el botón del interruptor hacia atrás para detener el motor.

Control de velocidad

Ajuste la velocidad girando la perilla en la parte inferior del dispositivo. La posición 1 proporciona la velocidad de funcionamiento más lenta (2000 rpm) y la posición 6 la velocidad de funcionamiento más rápida (4600 rpm). La velocidad se puede cambiar cuando el motor pulidor está en funcionamiento o cuando está apagado. (Fig.C)

Uso de la pulidora

Si el objeto pulido es de tamaño pequeño y puede ser movido por un disco pulidor giratorio, debe estar anclado de forma segura para evitar posibles lesiones.

Antes de continuar con el pulido, debe familiarizarse con las instrucciones proporcionadas con el material de pulido (pastas, ceras, agentes de limpieza, etc.).

- Aplique una pequeña cantidad del producto directamente a la almohadilla de pulido.
- Agarre la pulidora firmemente con ambas manos: una mano en el mango auxiliar y la otra detrás del cuerpo del motor.
- Luego coloque la pulidora con una almohadilla de pulido en la superficie de trabajo y encienda la pulidora. NUNCA inicie o detenga la herramienta cuando no esté en contacto con la superficie de trabajo.
- Mueva la pulidora hacia adelante y hacia atrás en un movimiento de barrido.
- NO use presión adicional. Se debe permitir que la pulidora trabaje por su propio peso.
- No mezcle productos (cera, barniz, agente de limpieza, etc.) en la misma almohadilla. Asegúrese de colocar cada lavadora para evitar confusiones.
- La almohadilla de pulido está diseñada solo para la aplicación del producto. Retire los residuos del producto con un paño.

Montaje/desmontaje del disco de pulido (fig.B, G, I)

- La herramienta debe estar desconectada de la fuente de alimentación.
- Coloque la herramienta en la mesa de trabajo con la almohadilla hacia arriba.
- Limpie el polvo de la superficie de la almohadilla.
- Abra un nuevo disco abrasivo del rodillo y coloque el disco en la almohadilla de molienda.
- Para desmontar el dial, inserte la llave plana en la ranura (Fig. G1) y bloquee el husillo con la llave inglesa y luego desensrosque el dial en sentido contrario a las agujas del reloj.
- Para arreglar el disco, realizamos las acciones anteriores en orden inverso. Apriete el dial en el sentido de las agujas del reloj.
- Presione firmemente la esponja polaca contra el Velcro.
- Ejecute la herramienta y opere temporalmente con una fuerte presión para conectar el disco a la lavadora.

¡COMENTARIO! La instalación incorrecta del disco de pulido para la correa puede hacer que el disco sea expulsado de la almohadilla, causando lesiones.

CONSTRUCCIÓN Y APLICACIÓN

- La pulidora es una herramienta eléctrica de mano accionada por un motor conmutador monofásico. El dispositivo está diseñado para moler y pulir en seco principalmente superficies cubiertas con barniz de productos de madera, metal o plástico. El control de velocidad permite parámetros de funcionamiento óptimos en función de los accesorios de pulido y rectificado utilizados.
- Las áreas de su uso son la ejecución de trabajos de renovación y acabado relacionados con el pulido de superficies, especialmente en la industria automotriz o de carpintería.

El dispositivo está diseñado solo para funcionamiento en seco. No utilice discos de corindón con el dispositivo.

No utilice la herramienta eléctrica incorrectamente.

MANTENIMIENTO Y ALMACENAMIENTO

- La herramienta eléctrica debe almacenarse fuera de un lugar seco y fuera del alcance de los niños.
- La herramienta debe mantenerse limpia.
- Después de cada trabajo completado, sople todos los conductos de aire con aire comprimido seco. Todas las piezas de plástico deben limpiarse con un paño delicado. NUNCA use solventes para limpiar piezas de plástico. Posiblemente pueden disolver o dañar el material.

DATOS TÉCNICOS

Pulidor 04-700	
Parámetro	Valor
Tensión de alimentación	230 VCA
Frecuencia de potencia	50 Hz
Poder	710 vatios (impresión)
Clase de protección	II
Protección	IPX0
Rango de velocidad de ralentí	2000-4600 ^{min-1}
Diámetro máximo del disco de pulido	150 mm
Diámetro de la almohadilla	125 mm

Tamaño del husillo	5/16x24 pulgadas
Masa	2,71 kg
Año de fabricación	
04-700 significa tanto el tipo como la designación de la máquina	

DATOS DE RUIDO Y VIBRACIÓN

Nivel de presión acústica	$L_{pA} = 69 \text{ dB (A)}$ $K = 3 \text{ dB(A)}$
Potencia acústica medida poziom	$L_{WA} = 80 \text{ dB (A)}$ $K = 3 \text{ dB(A)}$
Valor de aceleración de vibraciones	$a_h = 5,896 \text{ m/s}^2$ $K = 1,5 \text{ m/s}^2$

Información sobre ruido y vibraciones

El nivel de ruido emitido por el dispositivo se describe mediante: el nivel de presión acústica emitido L_{pA} y el nivel de potencia acústica LWA (donde K es la incertidumbre de medición). Las vibraciones emitidas por el dispositivo se describen por el valor de aceleración de vibración a_h (donde K es la incertidumbre de medición).

El nivel de presión acústica emitido L_{pA} , el nivel de potencia acústica LWA y el valor de las aceleraciones de vibración así se han medido de acuerdo con IEC 62841-1. El nivel de vibración establecido así se puede utilizar para comparar dispositivos y evaluar inicialmente la exposición a la vibración.

El nivel de vibración indicado es representativo solo para las aplicaciones básicas del dispositivo. Si el dispositivo se utiliza para otras aplicaciones o con otras herramientas de trabajo, el nivel de vibración puede cambiar. Un nivel más alto de vibración se verá afectado por un mantenimiento insuficiente o demasiado raro del dispositivo. Las razones dadas anteriormente pueden aumentar la exposición a las vibraciones durante todo el período de operación.

Para estimar con precisión la exposición a las vibraciones, es necesario tener en cuenta los períodos en que el dispositivo está apagado o cuando está encendido pero no se utiliza para el funcionamiento. Después de una estimación exhaustiva de todos los factores, la exposición total a la vibración puede resultar mucho menor.

Para proteger al usuario de los efectos de las vibraciones, se deben introducir medidas de seguridad adicionales, tales como: mantenimiento cíclico del dispositivo y las herramientas de trabajo, protección de la temperatura adecuada de la mano y organización adecuada del trabajo.



Los productos que funcionan con electricidad no deben desecharse con la basura doméstica, sino que deben desecharse en instalaciones adecuadas. La información sobre la eliminación se puede obtener del distribuidor del producto o de las autoridades locales. Los equipos eléctricos y electrónicos de desecho contienen sustancias que no son neutras para el medio ambiente natural. Los equipos no reciclados representan una amenaza potencial para el medio ambiente y la salud humana.

"Grupa Topex Spółka z ograniczoną odpowiedzialnością" Spółka komandytowa con domicilio social en Varsovia, ul. Pograniczna 2/4 (en adelante: "Grupa Topex") informa que todos los derechos de autor sobre el contenido de este manual (en adelante: el "Manual"), incluyendo su texto, fotos, diagramas, dibujos y sus composiciones pertenecen exclusivamente al Grupo Topex y están sujetos a protección legal de conformidad con la Ley de 4 de febrero de 1994 sobre derechos de autor y derechos conexos (es decir, Revista de leyes de 2006 No. 90, artículo 631, según enmendada). Copiar, procesar, publicar, modificar con fines comerciales la totalidad del Manual y sus elementos individuales, sin el consentimiento expreso por escrito de Grupa Topex, está estrictamente prohibido y puede resultar en responsabilidad civil y penal.

IT

TRADUZIONE (UTENTE) MANUALE

Lucidatrice 04-700

NOTA: PRIMA DI UTILIZZARE UN ELETTROUTENSILE, LEGGERE ATTENTAMENTE QUESTO MANUALE E SALVARLO PER UN ULTERIORE UTILIZZO.

NORME DETTAGLIATE DI SICUREZZA

Consigli di sicurezza per la rettificazione, la rettificazione della carta vetrata, il lavoro con spazzole metalliche e il taglio con una mola.

- **Questo elettrotensile può essere utilizzato solo per la lucidatura.** Devono essere seguite tutte le istruzioni di sicurezza, le istruzioni, le descrizioni e i dati forniti con l'elettrotensile. Il mancato rispetto delle seguenti raccomandazioni può comportare un rischio di scosse elettriche, incendi e/o lesioni gravi.
- **Questo utensile elettrico non può essere utilizzato come una normale smerigliatrice, una rettificatrice per carta vetrata, una rettificatrice a spazzola metallica e un dispositivo di rettificazione.** L'uso di un elettrotensile per un'attività lavorativa non prevista può causare pericoli e lesioni.
- **Non utilizzare accessori non forniti e raccomandati dal produttore specificamente per questo dispositivo.** Il fatto che l'accessorio possa essere montato su un elettrotensile non è una garanzia di utilizzo sicuro.

- **La velocità di rotazione ammissibile dell'utensile di lavoro utilizzato non deve essere inferiore alla velocità massima indicata sull'utensile elettrico.** L'utensile di lavoro, ruotando a una velocità superiore a quella consentita, può rompersi e le sue parti possono scheggiarsi.
 - **Il diametro esterno e lo spessore dell'utensile di lavoro devono corrispondere alle dimensioni dell'utensile elettrico.** Gli utensili da lavoro di dimensioni sbagliate non devono essere sufficientemente rivestiti o controllati.
 - **Gli utensili da lavoro con un inserto filettato devono adattarsi esattamente alla filettatura sul mandrino.** Nel caso di utensili da lavoro flangiati, il diametro dell'apertura dell'utensile di lavoro deve essere abbinato al diametro della flangia. Gli utensili da lavoro che non possono essere montati esattamente su un elettrotensile ruotano in modo non uniforme, vibrano molto fortemente e possono causare una perdita di controllo sull'elettrotensile.
 - **In nessun caso si dovrebbero utilizzare strumenti di lavoro danneggiati.** Prima di ogni utilizzo, la strumentazione deve essere ispezionata. Se un elettrotensile o un utensile di lavoro cade, verificare la presenza di danni o utilizzare un altro utensile non danneggiato. Se l'utensile è stato controllato e fissato, l'elettrotensile deve essere acceso per un minuto alla massima velocità, facendo attenzione che l'operatore e gli assistenti nelle vicinanze si trovino al di fuori della zona dell'utensile rotante. Gli strumenti danneggiati si rompono più spesso durante questo periodo di prova.
 - **Indossare dispositivi di protezione individuale.** A seconda del tipo di lavoro, indossare una maschera protettiva che copra tutto il viso, la protezione degli occhi o gli occhiali di sicurezza. Se necessario, utilizzare una maschera antipolvere, una protezione per l'udito, guanti protettivi o un grembiule speciale, proteggendo da piccole particelle di materiale abrasivo e lavorato. È necessario proteggere gli occhi dai corpi estranei aerodispersi formati durante il lavoro. La maschera protettiva per la polvere e le vie respiratorie deve filtrare la polvere generata durante il funzionamento. L'impatto del rumore per un periodo di tempo più lungo può portare alla perdita dell'udito.
 - **Bisogna fare attenzione a garantire che gli estranei si trovino a una distanza di sicurezza dalla zona di portata dell'elettrotensile.** Chiunque si trovi vicino a un elettrotensile funzionante deve utilizzare dispositivi di protezione individuale. I frammenti del pezzo o gli utensili di lavoro incrinati possono scheggiarsi e causare lesioni anche al di fuori della zona di distanza immediata.
 - **Quando si eseguono lavori in cui lo strumento potrebbe incontrare fili elettrici nascosti o il proprio cavo di alimentazione, devono essere tenuti solo dalle superfici isolate della maniglia.** Il contatto con il filo di rete può causare il trasferimento di tensione alle parti metalliche dell'elettrotensile, che potrebbe causare una scossa elettrica.
 - **Tenere il cavo di alimentazione lontano dagli utensili da lavoro rotanti.** In caso di perdita di controllo sull'utensile, il filo di rete può essere tagliato o tirato e la mano o l'intera mano possono entrare nell'utensile di lavoro rotante.
 - **Non mettere mai gli elettrotensili prima che l'utensile di lavoro si sia fermato completamente.** Un utensile rotante può entrare in contatto con la superficie su cui è depositato, il che può causare la perdita del controllo dell'elettrotensile.
 - **Non spostare un elettrotensile in movimento.** Il contatto accidentale dell'indumento con un utensile di lavoro rotante può causare l'estrazione e la perforazione dell'utensile di lavoro nel corpo dell'operatore.
 - **È necessario pulire regolarmente gli spazi di ventilazione degli utensili elettrici.** Il ventilatore a motore aspira la polvere nell'alloggiamento e un grande accumulo di polvere metallica può causare un rischio elettrico.
 - **Non utilizzare un elettrotensile vicino a materiali infiammabili.** Le scintille possono farli accendere.
 - **Non utilizzare strumenti che richiedono refrigeranti liquidi.** L'uso di acqua o altri refrigeranti liquidi può portare a scosse elettriche.
- Rinculo e suggerimenti di sicurezza appropriati**
- Il rinculo è la reazione improvvisa di un utensile elettrico per bloccare o manomettere un utensile rotante, come una mola, una piastra di rettificazione, una spazzola metallica, ecc. L'aggancio o il bloccaggio porta ad un arresto improvviso dell'utensile di lavoro rotante. Un elettrotensile incontrollato verrà quindi spinto nella direzione opposta al senso di rotazione dell'utensile di lavoro.
- Quando, ad esempio, una mola si inceppa o si inceppa nel pezzo, il bordo della mola immerso nel materiale può bloccarsi e causarne la caduta o il rinculo. Il contraccolpo della ruota (verso o verso l'operatore) dipende quindi dalla direzione del movimento della ruota nel luogo di blocco. Oltre a questo, anche le mole possono rompersi.
- Il rinculo è una conseguenza dell'uso improprio o errato di un elettrotensile. Può essere evitato prendendo le opportune precauzioni descritte di seguito.

- **L'utensile elettrico deve essere** tenuto saldamente e il corpo e le mani devono essere posizionati in una posizione che consenta di ammorbidire il rinculo. Se un mandrino ausiliario è incluso di serie, dovrebbe sempre essere usato per avere il maggior controllo possibile sulle forze di rinculo o sul momento conduttivo durante l'avvio. La persona che utilizza il dispositivo può controllare scatti e rinculo prendendo le opportune precauzioni.
- **Non** tenere mai le mani vicino agli strumenti di lavoro rotanti. Lo strumento di lavoro può ferire la mano a causa del rinculo.
- **Stare** lontano dalla zona di portata in cui l'elettrotensile si muoverà durante il rinculo. Come risultato del rinculo, l'elettrotensile si muove nella direzione opposta al movimento della mola nel punto di bloccaggio.
- Angoli, spigoli vivi, ecc. Devono essere maneggiati con particolare cura. Gli strumenti di lavoro dovrebbero essere evitati di essere riflessi o bloccati. Un utensile di lavoro rotante è più incline all'inceppamento durante la lavorazione di angoli, spigoli vivi o quando viene riflesso. Ciò può causare perdita di controllo o rinculo.
- **Non** utilizzare dischi di legno o dentati. Gli strumenti di lavoro di questo tipo spesso causano rinculo o perdita di controllo sull'utensile elettrico.

CONSIGLI DI SICUREZZA SPECIFICI PER LA LUCIDATURA

Non lasciare che la parte sciolta della pelliccia lucidante o le sue corde di fissaggio ruotino liberamente. Blocca o taglia i cavi di fissaggio allentati. I cavi di fissaggio allentati e rotanti possono intrappolare le dita o agganciarli al pezzo.

ULTERIORI CONSIGLI DI SICUREZZA

- Negli strumenti progettati per fissare le mole con un foro di filettatura, verificare che la lunghezza della filettatura della mola sia adatta alla lunghezza della filettatura del mandrino.
- Il pezzo deve essere fissato. Fissare il pezzo in lavorazione in un dispositivo di serraggio o in una morsa è più sicuro che tenerlo in mano.
- **Non** toccare i dischi di taglio e rettificazione fino a quando non si sono raffreddati.
- Se si utilizza una flangia a sgancio rapido, assicurarsi che la flangia interna montata sul mandrino sia dotata di un O-ring in gomma e che questo anello non sia danneggiato. Bisogna anche fare attenzione per garantire che le superfici della flangia esterna e della flangia interna siano pulite.
- La flangia a sgancio rapido deve essere utilizzata solo con dischi abrasivi e da taglio. Utilizzare solo flange non danneggiate e correttamente funzionanti.
- In caso di interruzione temporanea dell'alimentazione di rete o dopo aver rimosso la spina dalla presa di corrente con l'interruttore in posizione "on", l'interruttore deve essere sbloccato e impostato in posizione off prima di riavviare.

OSSERVAZIONI! Il dispositivo viene utilizzato per lavori interni.

Nonostante l'uso di un design sicuro per progettazione, l'uso di misure protettive e misure di protezione aggiuntive, c'è sempre il rischio di lesioni residue durante il funzionamento.

SPIEGAZIONE DEI PITTOGRAMMI UTILIZZATI

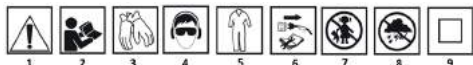

1. Osservazione! Prendere precauzioni speciali
2. **AVVERTENZA** Leggi il manuale d'uso
3. Indossare guanti protettivi
4. Utilizzare dispositivi di protezione individuale (occhiali di sicurezza, protezioni per l'udito)
5. Utilizzare indumenti protettivi
6. Scollegare il cavo di alimentazione prima di iniziare la manutenzione o la riparazione
7. Non consentire ai bambini di entrare nello strumento
8. Proteggi il tuo dispositivo dall'umidità
9. Seconda classe di protezione

DESCRIZIONE DELLE PAGINE GRAFICHE

La seguente numerazione si riferisce agli elementi del dispositivo mostrati nelle pagine grafiche di questo manuale.

A. Descrizione della costruzione

1. Maniglia aggiuntiva tipo "D"
2. Alloggiamento motore
3. Alloggiamento dell'ingranaggio
4. Pulsante Cambia
5. Scudo di assemblaggio
6. Controllo della velocità
7. Scudo eccentrico

B. Svitare il disco

C. Manopola di controllo della velocità

D. Elementi

1. Maneggiare
2. Maniglia avvitabile
3. Scudo eccentrico

E. Maniglia tipo "D"

F. Elementi di montaggio della staffa "D"

G. Scudo

1. Spazio per l'inserimento di una chiave piatta

H. Eccentricità

I. Disco lucidante

J. Borsa del dispositivo

K. Accessorio

1. Lucidatrice - 1 pz.
2. Maniglia avvitabile - 1 pz.
3. Maniglia di tipo aggiuntivo "D" - 1 pz.
4. Chiave esagonale - 1 pz.
5. Tappi terminali - 2 pezzi.
6. Vite della maniglia - 2 pezzi.
7. Chiave piatta - 1 pz.
8. Spugne lucidanti - 1 pezzi.

OPERAZIONE

Accensione del dispositivo

Assicurarsi che l'interruttore sia in posizione "OFF" e che la fonte di alimentazione sia la stessa specificata sulla targhetta dell'utensile. (Fig. A 4)

Collegare lo strumento a una fonte di alimentazione.

Spostare il pulsante di commutazione in avanti per avviare il motore. Spostando il pulsante di commutazione all'indietro per arrestare il motore.

Controllo della velocità

Regola la velocità ruotando la manopola nella parte inferiore del dispositivo. La posizione 1 fornisce la velocità operativa più lenta (2000 giri/min) e la posizione 6 la velocità operativa più elevata (4600 giri/min). La velocità può essere modificata quando il motore della lucidatrice è in funzione o quando è spento. (Fig.C)

Utilizzo della lucidatrice

Se l'oggetto lucidato è di piccole dimensioni e può essere spostato da un disco lucidatore rotante, deve essere saldamente ancorato per evitare possibili lesioni.

Prima di procedere con la lucidatura, è necessario familiarizzare con le istruzioni fornite con il materiale lucidante (paste, cere, detergenti, ecc.).

- Applicare una piccola quantità di prodotto direttamente sul tampone lucidante.
- Afferrare saldamente la lucidatrice con entrambe le mani: una mano sulla maniglia ausiliaria e l'altra mano dietro il corpo motore.
- Quindi posizionare la lucidatrice con un tampone lucidante sul piano di lavoro e avviare la lucidatrice. MAI avviare o arrestare l'utensile quando non è a contatto con la superficie di lavoro.
- Spostare la lucidatrice avanti e indietro con un movimento ampio.
- NON usare pressione aggiuntiva. Il lucidatore dovrebbe essere autorizzato a lavorare sotto il proprio peso.
- Non mescolare prodotti (cera, vernice, detergente, ecc.) sullo stesso tampone. Assicurarsi di montare ogni rondella per evitare confusioni.
- Il tampone lucidante è destinato esclusivamente all'applicazione del prodotto. Rimuovere i residui di prodotto con un panno.

Montaggio/smontaggio del disco lucidante (fig.B, G, I)

- Lo strumento deve essere scollegato dalla fonte di alimentazione.
- Posizionare lo strumento sul piano di lavoro con il pad rivolto verso l'alto.
- Pulire la polvere dalla superficie del pad.
- Aprire un nuovo disco abrasivo dal rullo e posizionare il disco sul tampone di rettificazione.
- Per smontare il quadrante, inserire la chiave piatta nella fessura (Fig. G1) e bloccare il mandrino con la chiave inglese e quindi svitare il quadrante in senso antiorario.
- Per riparare il disco, eseguiamo le azioni di cui sopra in ordine inverso. Stringo il quadrante in senso orario.
- Premere con decisione la spugna lucida contro il Velcro.
- Eseguire l'utensile e azionarlo temporaneamente con una forte pressione per fissare il disco alla lavatrice.

OSSERVAZIONE! L'installazione errata del disco di lucidatura per la cinghia può causare l'espulsione del disco dal pad, causando lesioni.

CONSTRUZIONE E APPLICAZIONE

- La lucidatrice è un elettrotensile portatile azionato da un motore commutatore monofase. Il dispositivo è progettato per la levigatura

NL
VERTALING (GEBRUIKERS)HANDLEIDING
Polijstmachine 04-700

OPMERKING: LEES DEZE HANDLEIDING ZORGVULDIG DOOR VOORDAT U EEN ELEKTRISCH GEREEDSCHAP GEBRUIKT EN BEWAAR DEZE VOOR VERDER GEBRUIK.

GEDETAILLEERDE VEILIGHEIDSGEGEVENS

Veiligheidstips voor slijpen, schuurpapier slijpen, werken met draadborstels en snijden met een slijpschijf.

- **Dit elektrisch gereedschap kan alleen worden gebruikt voor het polijsten.** Alle veiligheidsinstructies, instructies, beschrijvingen en gegevens die bij het elektrisch gereedschap worden geleverd, moeten worden opgevolgd. Het niet naleven van de volgende aanbevelingen kan een risico op elektrische schokken, brand en/of ernstig letsel met zich mee brengen.

- **Dit elektrisch gereedschap kan niet worden gebruikt als een gewone slijpmachine, een schuurpapierlijpmachine, een draadborstelslijpmachine en een slijpparaat.** Het gebruik van een elektrisch gereedschap voor een niet-beoogde werkkactiviteit kan gevaaren en verwondingen veroorzaken.

- **Gebruik geen accessoires die niet specifiek voor dit apparaat door de fabrikant zijn geleverd en aanbevolen.** Het feit dat het hulpstuk op een elektrisch gereedschap kan worden gemonteerd, is geen garantie voor veilig gebruik.

- **De toelaatbare rotatiesnelheid van het gebruikte werktuig mag niet lager zijn dan de op het elektrisch gereedschap aangegeven maximumsnelheid.** Het werkgereedschap, dat met een hogere dan toegestane snelheid draait, kan breken en de onderdelen ervan kunnen spaanderen.

- De buitendiameter en de dikte van het werkgereedschap moeten overeenkomen met de afmetingen van het elektrisch gereedschap. Uitrustingsstukken van de verkeerde afmetingen mogen niet voldoende omhuld of besturd zijn.

- Werkgereedschappen met een inzetstuk met schroefdraad moeten precies op de schroefdraad op de spil passen. In het geval van het werkgereedschap worden afgestemd op de diameter van de flens. Werkgereedschappen die niet precies op een elektrisch gereedschap kunnen worden gemonteerd, draaien ongelijk, trillen zeer sterk en kunnen een verlies van controle over het elektrisch gereedschap veroorzaken.

- **In geen geval mag u beschadigde werkgereedschappen gebruiken.** Voor elk gebruik moet de instrumentatie worden geïnspecteerd. Als een elektrisch gereedschap of werkgereedschap valt, controleer dan op schade of gebruik een ander onbeschadigd gereedschap. Als het gereedschap is gecontroleerd en bevestigd, moet het elektrische gereedschap gedurende één minuut met de hoogste snelheid worden ingeschakeld, waarbij ervoor moet worden gezorgd dat de machinist en omstanders in de buurt zich buiten de zone van het roterende gereedschap bevinden. Beschadigd gereedschap breekt het vaakst tijdens deze proefperiode.

- Draag persoonlijke beschermingsmiddelen. Draag, afhankelijk van het type werk, een beschermend masker dat het hele gezicht bedekt, oogbescherming of veiligheidsbril. Gebruik indien nodig een stofmasker, gehoorbescherming, beschermende handschoenen of een speciaal schoot, dat beschermt tegen kleine deeltjes schurend en verwerkt materiaal. Het is noodzakelijk om de ogen te beschermen tegen vreemde lichamen in de lucht die tijdens het werk worden gevormd. Het stof- en ademhalingsmasker moet het stof filteren dat tijdens het gebruik ontstaat. De impact van lawaai over een langere periode kan leiden tot gehoorverlies.

- **Er moet voor worden gezorgd dat buitenstaanders zich op een veilige afstand van de bereikzone van het elektrisch gereedschap bevinden.** Iedereen die zich in de buurt van een werkend elektrisch gereedschap bevindt, moet persoonlijke beschermingsmiddelen gebruiken. Werkstukscherven of gebarsten uitrustingsstukken kunnen chippen en letsel veroorzaken, zelfs buiten de directe bereikzone.

- Bij het uitvoeren van werkzaamheden waarbij het gereedschap verborgen elektrische draden of een eigen netsnoer kan tegenkomen, mogen ze alleen worden vastgehouden door de geïsoleerde oppervlakken van het handvat. Contact met de netdraad kan ervoor zorgen dat spanning wordt overgedragen op de metalen delen van het elektrische gereedschap, wat een elektrische schok kan veroorzaken.

- Houd de netkabel uit de buurt van roterende uitrustingsstukken. In geval van verlies van controle over het gereedschap, kan de netdraad worden doorgesneden of naar binnen worden getrokken

e la lucidatura a secco principalmente di superfici ricoperte di vernice di prodotti in legno, metallo o plastica. Il controllo della velocità consente parametri operativi ottimali a seconda degli accessori di lucidatura e rettificata utilizzati.

- Le aree di suo utilizzo sono l'esecuzione di lavori di ristrutturazione e finitura relativi alla lucidatura superficiale, in particolare nel settore automobilistico o della carpenteria.

Il dispositivo è destinato esclusivamente al funzionamento a secco. Non utilizzare dischi di corindone con il dispositivo.

Non utilizzare l'elettrotensile in modo errato.

MANUTENZIONE E STOCCAGGIO

- L'utensile elettrico deve essere conservato fuori da un luogo asciutto e fuori dalla portata dei bambini.
- Lo strumento deve essere mantenuto pulito.
- Dopo ogni lavoro completato, soffiare tutti i condotti dell'aria con aria compressa secca. Tutte le parti in plastica devono essere pulite con un panno delicato. Non usare MAI solventi per pulire le parti in plastica. Possono eventualmente dissolvere o danneggiare in altro modo il materiale.

DATI TECNICI

Lucidatrice 04-700	
Parametro	Valore
Tensione di alimentazione	230 V CA
Frequenza di alimentazione	50 Hz
Potenza	710 watt (Stampa)
Classe di protezione	II
Protezione	IPX0
Intervallo di velocità al minimo	2000-4600 mm ⁻¹
Diametro massimo del disco di lucidatura	150 millimetri
Diametro del pad	125 mm
Dimensione mandrini	5/16x24 pollici
Un sacco	2,71kg
Anno di produzione	
04-700 indica sia il tipo che la designazione della macchina	

DATI SU RUMORE E VIBRAZIONI

Livello di pressione sonora	$L_{pA} = 69,1 \text{ dB (A) K} = 3\text{dB(A)}$
Potenza sonora misurata pozioni	$L_{WA} = 80,1 \text{ dB (A) K} = 3\text{dB(A)}$
Valore di accelerazione delle vibrazioni	$a_{hv} = 5,896 \text{ m/s}^2 \text{ K} = 1,5 \text{ m/s}^2$

Informazioni su rumore e vibrazioni

Il livello di rumore emesso dal dispositivo è descritto da: il livello di pressione sonora emesso L_{pA} e il livello di potenza sonora LWA (dove K è l'incertezza di misura). Le vibrazioni emesse dal dispositivo sono descritte dal valore di accelerazione delle vibrazioni a_{hv} (dove K è l'incertezza di misura).

Il livello di pressione sonora emesso L_{pA} , il livello di potenza sonora LWA e il valore delle accelerazioni di vibrazione a_{hv} sono stati misurati in conformità con IEC 62841-1. Il livello di vibrazione ah indicato può essere utilizzato per confrontare i dispositivi e per valutare inizialmente l'esposizione alle vibrazioni.

Il livello di vibrazione dichiarato è rappresentativo solo per le applicazioni di base del dispositivo. Se il dispositivo viene utilizzato per altre applicazioni o con altri strumenti di lavoro, il livello di vibrazione può cambiare. Un livello più elevato di vibrazioni sarà influenzato da una manutenzione insufficiente o troppo rara del dispositivo. I motivi sopra indicati possono aumentare l'esposizione alle vibrazioni durante l'intero periodo di funzionamento.

Per stimare con precisione l'esposizione alle vibrazioni, è necessario tenere conto dei periodi in cui il dispositivo è spento o quando è acceso ma non viene utilizzato per il funzionamento. Dopo una stima approfondita di tutti i fattori, l'esposizione totale alle vibrazioni può rivelarsi molto più bassa.

Al fine di proteggere l'utente dagli effetti delle vibrazioni, dovrebbero essere introdotte ulteriori misure di sicurezza, quali: manutenzione ciclica del dispositivo e degli strumenti di lavoro, protezione della temperatura della mano appropriata e corretta organizzazione del lavoro.



I prodotti alimentari elettricamente non devono essere smaltiti con i rifiuti domestici, ma devono essere smaltiti in strutture adeguate. Le informazioni sullo smaltimento sono fornite dal rivenditore del prodotto o dalle autorità locali. I rifiuti di apparecchiature elettriche ed elettroniche contengono sostanze non neutre per l'ambiente naturale. Le apparecchiature non riciclate rappresentano una potenziale minaccia per l'ambiente e la salute umana.

© Grupa Topex, Spółka z ograniczoną odpowiedzialnością. Spółka komandytowa con sede a Varsavia, ul. Pogorzanka 2/4 (di seguito: "Grupa Topex") informa che tutti i diritti d'autore sul contenuto di questo manuale (di seguito: il "Manuale"), inclusi i suoi testi, foto, schemi, disegni e le sue composizioni appartengono esclusivamente al Gruppo Topex e sono soggetti a tutela legale in conformità con la legge del 4 febbraio 1994, sul diritto d'autore e sui diritti connessi (ie Gazzetta delle leggi del 2006 n. 90 articolo 631, e successive modifiche). Copiare, elaborare, pubblicare, modificare a fini commerciali l'intero Manuale e i suoi singoli elementi, senza il consenso espresso per iscritto di Grupa Topex, è severamente vietato e può dar luogo a responsabilità civile e penale.

- en kan de hand of de hele hand in het roterende werkgereedschap komen.
- Leg het elektrisch gereedschap nooit neer voordat het werkgereedschap volledig is gestopt. Een roterend gereedschap kan in contact komen met het oppervlak waarop het is afgezet, waardoor u de controle over het elektrische gereedschap kunt verliezen.
- Verplaats geen elektrisch gereedschap dat in beweging is. Accidenteel contact van kleding met een roterend werkgereedschap kan ertoe leiden dat het werktuig naar binnen trekt en het werktuig in het lichaam van de bediener boort.
- Het is **noodzakelijk** om de ventilatiespleten van elektrisch gereedschap regelmatig te reinigen. De motorblower trekt stof in de behuizing en een grote ophoping van metaalstof kan een elektrisch gevaar veroorzaken.
- Gebruik geen elektrisch gereedschap in de buurt van brandbare materialen.** Vonken kunnen ervoor zorgen dat ze ontbranden.
- Gebruik geen gereedschap waarvoor vloeibare koelvloeistoffen nodig zijn.** Het gebruik van water of andere vloeibare koelvloeistoffen kan leiden tot elektrische schokken.

Terugslag en passende veiligheidstips

Terugslag is de plotselinge reactie van een elektrisch gereedschap om een roterend gereedschap te blokkeren of te manipuleren, zoals een slijpschijf, slijpplaat, draaiborstel, enz. Haken of vergrendelen leidt tot een plotselinge stop van het roterende werkgereedschap. Een ongecontroleerd elektrisch gereedschap wordt dus in de richting tegengesteld aan de draairichting van het werkgereedschap geslingerd. Wanneer bijvoorbeeld een slijpschijf vastloopt of vastloopt in het werkstuk, kan de rand van de slijpschijf ondergedompeld in het materiaal verstopt raken en ervoor zorgen dat deze uitvalt of terugdeinst. De terugslag van het wiel (naar of naar de bestuurder) is dan afhankelijk van de richting van de wielbeweging op de plaats van blokkering. Daarnaast kunnen de slijpschijven ook breken.

Terugslag is een gevolg van onjuist of foutief gebruik van een elektrisch gereedschap. Het kan worden vermeden door de juiste voorzorgsmaatregelen te nemen die hieronder worden beschreven.

- Het elektrische gereedschap moet stevig worden vastgehouden** en het lichaam en de handen moeten in een positie worden geplaatst waarmee u de terugslag kunt verzachten. Als een hulphouder standaard wordt meegeleverd, moet deze altijd worden gebruikt om zoveel mogelijk controle te hebben over de terugslagkrachten of het geleidende moment tijdens het opstarten. De persoon die het apparaat bedient, kan schokken en terugslag beheersen door de juiste voorzorgsmaatregelen te nemen.
- Houd uw handen nooit in de buurt van roterende uitrustingsstukken.** Het werkgereedschap kan de hand verwonden als gevolg van terugslag.
- Blijf uit de buurt van de bereikzone waar het elektrische gereedschap zal bewegen tijdens de terugslag.** Als gevolg van terugslag beweegt het elektrische gereedschap in de richting die tegengesteld is aan de beweging van de slijpschijf op de plaats van vergrendeling.
- Hoeken, scherpe randen, enz. moeten met bijzondere zorg worden behandeld. Werkgereedschap moet worden voorkomen dat ze worden weerspiegeld of geblokkeerd. Een roterend werkgereedschap is gevoeliger voor vastlopen bij bewerkingshoeken, scherpe randen of wanneer het wordt gereflecteerd. Dit kan leiden tot verlies van controle of terugslag.
- Gebruik geen hout of getande schijven.** Werkgereedschappen van dit type veroorzaken vaak terugslag of verlies van controle over het elektrische gereedschap.
- SPECIFIEKE VEILIGHEIDSTIPS VOOR HET POLIJSTEN**
- Laat** het losse deel van de polijstbont of de bevestigingskoorden niet vrij draaien. Vergrendel of knip losse bevestigingskoorden. Losse en roterende bevestigingskoorden kunnen je vingers verstrikken of je aan het werkstuk haken.
- AANVULLENDE VEILIGHEIDSTIPS**
- Controleer bij gereedschappen die zijn ontworpen om slijpschijven met een draadgat te bevestigen of de lengte van de slijpschijfdraad geschikt is voor de lengte van de spildraad.
- Het werkstuk moet worden vastgezet.** Het werkstuk in een klemnrichting of bankschroef bevestigen is veiliger dan het in uw hand te houden.
- Raak de snij- en slijpschijven niet aan totdat ze zijn afgekoeld.
- Als een quick-release flens wordt gebruikt, zorg er voor dat de binnenflens die op de spindel is gemonteerd, is uitgerust met een rubberen O-ring en dat deze ring niet wordt beschadigd. Er moet ook voor worden gezorgd dat de oppervlakken van de buitenflens en de binnenflens schoon zijn.

- De quick-release flens mag alleen worden gebruikt met schuur- en slijpschijven. Gebruik alleen onbeschadigde en goed functionerende flenzen.
- In het geval van een tijdelijke stroomstoring in het lichtnet of na het verwijderen van de stekker uit het stopcontact met de schakelaar in de "aan"-positie, moet de schakelaar worden ontgrendeld en in de uit-stand worden gezet voordat deze opnieuw wordt opgestart.

OPMERKING! Het apparaat wordt gebruikt voor binnenwerk.

Onlangs het gebruik van een ontwerp dat veilig is door het ontwerp, het gebruik van beschermende maatregelen en aanvullende beschermende maatregelen, is er altijd een risico op restletsel tijdens het gebruik.

TOELICHTING OP DE GEBRUIKTE PICTOGRAMMEN

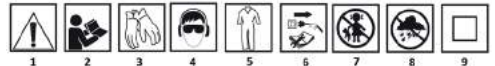

- Opmerking! Neem speciale voorzorgsmaatregelen
- WAARSCHUWING** Lees de gebruikershandleiding
- Draag beschermende handschoenen
- Gebruik persoonlijke beschermingsmiddelen (veiligheidsbril, gehoorbeschermers)
- Gebruik beschermende kleding
- Koppel het netsnoer los voordat u met onderhoud of reparatie begint
- Laat geen kinderen toe in de tool
- Bescherm uw apparaat tegen vocht
- Tweede beschermingsklasse

BESCHRIJVING VAN GRAFISCHE PAGINA'S

De volgende nummering verwijst naar de elementen van het apparaat die op de grafische pagina's van deze handleiding worden weergegeven.

A. Beschrijving van de bouw

- Extra handgreep type "D"
- Motorbehuizing
- Tandwielkast
- Schakelknop
- Montage schild
- Snelheidsregeling
- Excentriciteitsschild

B. De schijf losdraaien

C. Snelheidsregelaar knop

D. Elementen

- Handvat
- Inschroefbare handgreep
- Excentriciteitsschild

E. Handgreep type "D"

F. Montage-elementen van de "D" -beugel

G. Schild

- Ruimte voor het plaatsen van een platte moersleutel

H. Excentriciteit

I. Polijtschijf

J. Tas van het apparaat

K. Accessoires

- Polijstmachine - 1 stuk.
- Schroefhandvat - 1 st.
- Hanteer extra type "D" - 1 stuk.
- Zeshoekige moersleutel - 1 stuk.
- Eindkappen - 2 st.
- Handvatschroeven - 2 stuks.
- Platte moersleutel - 1 stuk.
- Polijstspunzen - 1 stuks

OPERATIE

Het apparaat inschakelen

Zorg ervoor dat de schakelaar in de "OFF"-positie staat en dat de voedingsbron dezelfde is als aangegeven op het gereedschapsnaamplaatje. (Fig. A 4)

Sluit het gereedschap aan op een voedingsbron.

Schakel de schakelknop naar voren om de motor te starten . Door de schakelknop naar achteren te bewegen om de motor te stoppen.

Snelheidsregeling

Pas de snelheid aan door aan de knop aan de onderkant van het apparaat te draaien. Positie 1 biedt de laagzaamste bedrijfsnelheid (2000 tpm) en positie 6 de hoogste bedrijfsnelheid (4600 tpm). De snelheid kan worden gewijzigd wanneer de polijstmotor draait of wanneer deze wordt uitgeschakeld. (Fig.C)

De polijstmachine gebruiken

Als het gepolijste object klein van formaat is en kan worden verplaatst door een roterende polijstschijf, moet het stevig worden verankerd om mogelijke veranderingen te voorkomen.

Voordat u doorgaat met polijsten, moet u vertrouwd raken met de instructies die bij het polijstmateriaal worden geleverd (pasta's, wasen, reinigingsmiddelen, enz.).

- Breng een kleine hoeveelheid van het product rechtstreeks aan op de polijstpad.
- Pak de polijstmachine stevig vast met beide handen - één hand op de hulphandgreep en de andere hand achter de motorbehuizing.
- Plaats vervolgens de polijstmachine met een polijstpad op het werkkoppervlak en start de polijstmachine. Start of stop het gereedschap NOOIT wanneer het niet in contact staat met het werkkoppervlak.
- Beweg de polijstmachine in een veegbeweging heen en weer.
- Gebruik GEEN extra druk. De polijster moet onder haar eigen gewicht kunnen werken.
- Meng geen producten (was, vernis, reinigingsmiddel, enz.) op hetzelfde pad. Zorg ervoor dat u elke wasmachine plaatst om verarring te voorkomen.
- Het polijstkussen is alleen bedoeld voor producttoepassing. Verwijder productresten met een doek.

Montage/demontage van de polijstschijf (fig. B, G, I)

- Het gereedschap moet worden losgekoppeld van de stroombron.
- Plaats het gereedschap op de werktafel met de pad naar boven gericht.
- Reinig het stof van het oppervlak van de pad.
- Open een nieuwe schuurschijf van de roller en plaats de schijf op het slijppad.
- Om de wijzerplaat te demonteren, steekt u de platte sleutel in de sleuf (Fig. G1) en vergrendel de spil met de moersleutel en schroef vervolgens de wijzerplaat tegen de klok in los.
- Om de schijf te repareren, voeren we de bovenstaande acties in omgekeerde volgorde uit. Ik draai de wijzerplaat met de klok mee aan.
- Druk de polijstspoon stevig tegen het klittenband.
- Voer het gereedschap uit en bedien het tijdelijk met sterke druk om de schijf aan de wasmachine te bevestigen.

OPMERKING! Onjuiste installatie van de polijstschijf voor de riem kan ertoe leiden dat de schijf uit de pad wordt geworpen, waardoor veranderingen ontstaan.

CONSTRUCTIE EN TOEPASSING

- De polijstmachine is een handgereedschap dat wordt aangedreven door een eenfasige commutatormotor. Het apparaat is ontworpen voor het slijpen en droog polijsten van voornamelijk oppervlakken bedekt met vernis van houten, metalen of plastic producten. Snelheidsregeling zorgt voor optimale bedrijfsparameters, afhankelijk van de gebruikte polijst- en slijpaccessoires.
- De gebieden van het gebruik zijn de uitvoering van renovatie- en afwerkingswerkzaamheden met betrekking tot oppervlaktepolijsten, vooral in de automobiel- of timmerindustrie.

Het apparaat is alleen bedoeld voor droog gebruik. Gebruik geen korundschijven met het apparaat.

Gebruik het elektrisch gereedschap niet verkeerd.

ONDERHOUD EN OPSLAG

- Elektrisch gereedschap moet buiten een droge plaats en buiten het bereik van kinderen worden bewaard.
- Het gereedschap moet schoon worden gehouden.
- Blaas na elk voortdurend werk alle luchtkanalen met droge perslucht. Alle plastic onderdelen moeten worden gereinigd met een delicate doek. Gebruik NOOIT oplosmiddelen om plastic onderdelen te reinigen. Ze kunnen het materiaal mogelijk oplossen of anderszins beschadigen.

TECHNISCHE GEGEVENS

Polijstmachine 04-700	
Parameter	Waarde
Voedingsspanning	230 VAC
Vermogensfrequentie	50 Hz
Macht	710 Watt (tijdens afdrucken)
Beschermingsklasse	II
Bescherming	IpX0
Stationair toerentalbereik	2000-4600 ^{min.1}
Maximale diameter van de polijstschijf	150mm
Pad diameter	125 mm
Spindel grootte	5/16x24 Duim
Massa	2,71 kg
Bouwjaar	

04-700 betekent zowel het type als de aanduiding van de machine

GELUIDS- EN TRILLINGSGEVENS

Geluidsrukniveau	$L_{pA} = 69,1 \text{ dB (A) K} = 3 \text{ dB(A)}$
Gemeten geluidsvermogen poziom	$L_{WA} = 80,1 \text{ dB (A) K} = 3 \text{ dB(A)}$
Trillingsversnellingswaarde	$a_{ah} = 5,896 \text{ m/s}^2 \text{ K} = 1,5 \text{ m/s}^2$

Informatie over geluid en trillingen

Het door het apparaat uitgestraalde geluidsrukniveau wordt beschreven door: het uitgestraalde geluidsrukniveau L_{pA} en het geluidsvermogensniveau LWA (waarbij K de meetonzekerheid is). De trillingen die door het apparaat worden uitgezonden, worden beschreven door de trillingsversnellingswaarde ah (waarbij K de meetonzekerheid is).

Het uitgestraalde geluidsrukniveau L_{pA} , het geluidsvermogensniveau LWA en de waarde van trillingsversnellingen ah zijn gemeten volgens IEC 62841-1. Het opgegeven trillingsniveau ah kan worden gebruikt om apparaten te vergelijken en om in eerste instantie de blootstelling aan trillingen te beoordelen.

Het opgegeven trillingsniveau is alleen representatief voor de basistoepassingen van het apparaat. Als het apparaat wordt gebruikt voor andere toepassingen of met andere werkinstrumenten, kan het trillingsniveau veranderen. Een hoger trillingsniveau wordt beïnvloed door onvoldoende of te zeldzaam onderhoud van het apparaat. De hierboven genoemde redenen kunnen de blootstelling aan trillingen gedurende de gehele gebruiksperiode verhogen.

Om de blootstelling aan trillingen nauwkeurig te schatten, moet rekening worden gehouden met de perioden waarin het apparaat is uitgeschakeld of wanneer het is ingeschakeld maar niet wordt gebruikt voor gebruik. Na een grondige schatting van alle factoren kan de totale blootstelling aan trillingen veel lager uitvallen.

Om de gebruiker te beschermen tegen de effecten van trillingen, moeten aanvullende veiligheidsmaatregelen worden ingevoerd, zoals: cyclisch onderhoud van het apparaat en de werkinstrumenten, bescherming van de juiste handtemperatuur en een goede organisatie van het werk.



Elektrisch aangedreven producten mogen niet met het huisvuil worden weggegooid, maar moeten in daarvoor bestemde voorzieningen worden gedeponeerd. Informatie over verwijdering wordt verstrekt door de dealer van het product of door de plaatselijke autoriteiten. Afgedankte elektrische en elektronische apparatuur bevat stoffen die niet neutraal zijn voor de natuurlijke omgeving. Niet-gerecycleerde apparatuur is een potentieel bedreiging voor het milieu en de menselijke gezondheid.

"Grupa Topex Spółka z ograniczoną odpowiedzialnością" Spółka komandytowa met statutaire zetel in Warschau, ul. Pograniczna 2/4 (hierna: "Grupa Topex") informeert dat alle auteursrechten op de inhoud van deze handleiding (hierna: de "Handleiding"), met inbegrip van de tekst, foto's, diagrammen, tekeningen en de composites, exclusief toebehoren aan de Topex Group en zijn onderworpen aan wettelijke bescherming in overeenstemming met de wet van 4 februari 1994 op het auteursrecht en de naburige rechten (d.w.z. Journal of Laws of 2006 No. 90 Item 631, zoals gewijzigd). Het kopiëren, verwerken, publiceren, wijzigen voor commerciële doeleinden van de gehele handleiding en de afzonderlijke elementen ervan, zonder de schriftelijke toestemming van Grupa Topex, is strikt verboden en kan leiden tot burgerlijke en strafrechtelijke aansprakelijkheid.

FR

MANUEL DE TRADUCTION (UTILISATEUR)

Polisseur 04-700

REMARQUE: AVANT D'UTILISER UN OUTIL ÉLECTRIQUE, VEUILLEZ LIRE ATTENTIVEMENT CE MANUEL ET L'ENREGISTRER POUR UNE UTILISATION ULTÉRIEURE.

RÈGLES DE SÉCURITÉ DÉTAILLÉES

Conseils de sécurité pour le meulage, le meulage du papier de verre, le travail avec des brosses métalliques et la coupe avec une meule.

- **Cet outil électrique ne peut être utilisé que pour le polissage.** Toutes les instructions de sécurité, instructions, descriptions et données fournies avec l'outil électrique doivent être suivies. Le non-respect des recommandations suivantes peut présenter un risque de choc électrique, d'incendie et/ou de blessures graves.
- **Cet outil électrique ne peut pas être utilisé comme une meuleuse ordinaire, une rectifieuse de papier de verre, une rectifieuse à brosses métalliques et un dispositif de meulage.** L'utilisation d'un outil électrique pour une activité de travail non prévue peut causer des dangers et des blessures.
- N'utilisez pas d'accessoires qui ne sont pas fournis et recommandés par le fabricant spécifiquement pour cet appareil. Le fait que l'accessoire puisse être monté sur un outil électrique n'est pas une garantie d'utilisation sûre.
- La vitesse de rotation admissible de l'outil de travail utilisé ne doit pas être inférieure à la vitesse maximale indiquée sur l'outil électrique. L'outil de travail, tournant à une vitesse plus rapide que la vitesse autorisée, peut se casser et ses pièces peuvent s'écaler.

- Le diamètre extérieur et l'épaisseur de l'outil de travail doivent correspondre aux dimensions de l'outil électrique. Les outils de travail de mauvaises dimensions ne doivent pas être suffisamment gainés ou contrôlés.
- Les outils de travail avec un insert fileté doivent s'adapter exactement au filetage de la broche. Dans le cas d'outils de travail à bride, le diamètre de l'ouverture de l'outil de travail doit être adapté au diamètre de la bride. Les outils de travail qui ne peuvent pas être montés exactement sur un outil électrique tournent de manière inégale, vibrent très fortement et peuvent entraîner une perte de contrôle sur l'outil électrique.
- En aucun cas, vous ne devez** utiliser des outils de travail endommagés. Avant chaque utilisation, l'instrumentation doit être inspectée. Si un outil électrique ou un outil de travail tombe, vérifiez s'il n'y a pas de dommages ou utilisez un autre outil non endommagé. Si l'outil a été vérifié et réparé, l'outil électrique doit être allumé pendant une minute à la vitesse la plus élevée, en veillant à ce que l'opérateur et les passants à proximité se trouvent en dehors de la zone de l'outil rotatif. Les outils endommagés se cassent le plus souvent pendant cette période d'essai.
- Portez un équipement de protection individuelle. Selon le type de travail, portez un masque de protection couvrant tout le visage, une protection oculaire ou des lunettes de sécurité. Si nécessaire, utilisez un masque anti-poussière, une protection auditive, des gants de protection ou un tablier spécial, protégeant contre les petites particules de matière abrasive et traitée. Il est nécessaire de protéger les yeux contre les corps étrangers en suspension dans l'air formés pendant le travail. Le masque de protection contre la poussière et les voies respiratoires doit filtrer la poussière générée pendant le fonctionnement. L'impact du bruit sur une plus longue période de temps peut entraîner une perte auditive.
- Il faut** veiller à ce que les personnes extérieures soient à une distance sécuritaire de la zone de portée de l'outil électrique. Toute personne qui se trouve à proximité d'un outil électrique fonctionnel doit utiliser un équipement de protection individuelle. Les éclats de pièces ou les outils de travail fissurés peuvent s'écailler et causer des blessures, même en dehors de la zone de portée immédiate.
- Lors de travaux où l'outil pourrait rencontrer des fils électriques cachés ou son propre cordon d'alimentation, ils ne doivent être maintenus que par les surfaces isolées de la poignée. Le contact avec le fil secteur peut entraîner le transfert de tension vers les parties métalliques de l'outil électrique, ce qui pourrait provoquer un choc électrique.
- Gardez le câble secteur à l'écart des outils de travail rotatifs. En cas de perte de contrôle sur l'outil, le fil secteur peut être coupé ou tiré, et la main ou la main entière peut pénétrer dans l'outil de travail rotatif.
- Ne** posez jamais l'outil électrique avant que l'outil de travail ne se soit complètement arrêté. Un outil rotatif peut entrer en contact avec la surface sur laquelle il est déposé, ce qui peut vous faire perdre le contrôle de l'outil électrique.
- Ne** déplacez pas un outil électrique qui est en mouvement. Le contact accidentel des vêtements avec un outil de travail rotatif peut l'amener à tirer et à percer l'outil de travail dans le corps de l'opérateur.
- Il est nécessaire** de nettoyer régulièrement les trous de ventilation des outils électriques. Le ventilateur du moteur aspire la poussière dans le boîtier et une grande accumulation de poussière métallique peut entraîner un risque électrique.
- N'utilisez pas** d'outil électrique à proximité de matériaux inflammables. Les étincelles peuvent les faire s'enflammer.
- N'utilisez pas** d'outils qui nécessitent des liquides de refroidissement. L'utilisation d'eau ou d'autres liquides de refroidissement peut entraîner un choc électrique.

Recul et conseils de sécurité appropriés

Le recul est la réaction soudaine d'un outil électrique pour bloquer ou altérer un outil rotatif, tel qu'une meule, une plaque de meulage, une brosse métallique, etc. L'accrochage ou le verrouillage entraîne un arrêt soudain de l'outil de travail rotatif. Un outil électrique incontrôlé sera ainsi secoué dans la direction opposée au sens de rotation de l'outil de travail. Lorsque, par exemple, une meule se bloque ou se bloque dans la pièce, le bord de la meule immergé dans le matériau peut se bloquer et le faire tomber ou reculer. Le recul de la roue (vers ou vers l'opérateur) dépend alors de la direction du mouvement de la roue au lieu de blocage. En plus de cela, les meules peuvent également se briser.

Le recul est la conséquence d'une utilisation incorrecte ou erronée d'un outil électrique. Il peut être évité en prenant les précautions appropriées décrites ci-dessous.

- L'outil électrique doit être** tenu fermement et le corps et les mains doivent être placés dans une position qui vous permet d'adoucir le

recul. Si un mandrin auxiliaire est inclus en standard, il doit toujours être utilisé pour avoir autant de contrôle que possible sur les forces de recul ou le moment conducteur pendant le démarrage. La personne qui utilise l'appareil peut contrôler les secousses et le recul en prenant les précautions appropriées.

- Ne** gardez jamais vos mains près des outils de travail rotatifs. L'outil de travail peut blesser la main en raison du recul.
- Restez** à l'écart de la zone de portée où l'outil électrique se déplacera pendant le recul. En raison du recul, l'outil électrique se déplace dans la direction opposée au mouvement de la meule à l'endroit du verrouillage.
- Les coins, les arêtes vives, etc. doivent être manipulés avec un soin particulier. Les outils de travail doivent être empêchés d'être reflétés ou bloqués. Un outil de travail rotatif est plus sujet au blocage lors de l'usinage d'angles, d'arêtes vives ou lorsqu'il est réfléchi. Cela peut entraîner une perte de contrôle ou un recul.
- N'utilisez pas de bois ou de disques dentés. Les outils de travail de ce type provoquent souvent un recul ou une perte de contrôle sur l'outil électrique.

CONSEILS DE SÉCURITÉ SPÉCIFIQUES POUR LE POLISSAGE

Ne laissez pas la partie lâche de la fourrure de polissage ou ses cordons de fixation tourner librement. Verrouillez ou coupez les cordons de fixation desserrés. Des cordons de fixation lâches et rotatifs peuvent enchevêtrer vos doigts ou vous accrocher à la pièce.

CONSEILS DE SÉCURITÉ SUPPLÉMENTAIRES

- Dans les outils conçus pour fixer les meules avec un trou de filetage, vérifiez que la longueur du filetage de la meule est adaptée à la longueur du filetage de la broche.
- La pièce doit être fixée. Fixer la pièce dans un dispositif de serrage ou un étai est plus sûr que de la tenir dans votre main.
- Ne** touchez pas les disques de coupe et de meulage tant qu'ils n'ont pas refroidi.
- Si une bride à dégagement rapide est utilisée, assurez-vous que la bride intérieure montée sur la broche est équipée d'un joint torique en caoutchouc et que cette bague n'est pas endommagée. Il faut également veiller à ce que les surfaces de la bride extérieure et de la bride intérieure soient propres.
- La bride à dégagement rapide ne doit être utilisée qu'avec des disques abrasifs et de coupe. N'utilisez que des brides non endommagées et fonctionnant correctement.
- En cas de panne de courant temporaire dans le secteur ou après avoir retiré la fiche de la prise de courant avec l'interrupteur en position « marche », l'interrupteur doit être déverrouillé et réglé sur la position d'arrêt avant de redémarrer.

REMARQUE! L'appareil est utilisé pour le travail à l'intérieur.

Malgré l'utilisation d'une conception sûre par conception, l'utilisation de mesures de protection et de mesures de protection supplémentaires, il existe toujours un risque de blessures résiduelles pendant le fonctionnement.

EXPLICATION DES PICTOGRAMMES UTILISÉS

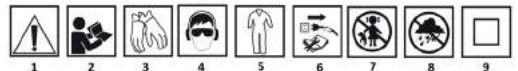

- Remarque! Prenez des précautions particulières
- AVERTISSEMENT** Lire le manuel d'utilisation
- Portez des gants de protection
- Utiliser un équipement de protection individuelle (lunettes de sécurité, protecteurs auditifs)
- Utilisez des vêtements de protection
- Débranchez le cordon d'alimentation avant de commencer l'entretien ou la réparation
- Ne pas autoriser les enfants à entrer dans l'outil
- Protégez votre appareil de l'humidité
- Deuxième classe de protection

DESCRIPTION DES PAGES GRAPHIQUES

La numérotation suivante fait référence aux éléments de l'appareil présentés sur les pages graphiques de ce manuel.

A. Description de la construction

- Poignée supplémentaire de type « D »
- Boîtier de moteur
- Boîtier d'engrenage
- Bouton De commutation
- Bouclier d'assemblage
- Contrôle de la vitesse
- Bouclier d'excentricité

B. Dévissage du disque

C. Bouton de contrôle de vitesse

D. Éléments

1. Manche
2. Poignée vissée
3. Bouclier d'excentricité

E. Type de poignée « D »

F. Éléments de montage du support « D »

G. Bouclier

1. Espace pour insérer une clé plate

H. Excentricité

I. Disque de polissage

J. Sac d'appareil

K. Accessoire

1. Polisseur - 1 pc.
2. **Poignée vissée** - 1 pc.
3. Manipuler le type supplémentaire « D » - 1 pc.
4. Clé hexagonale - 1 pc.
5. Bouchons d'extrémité - 2 pcs.
6. Vis de poignée - 2 pcs.
7. Clé plate - 1 pc.
8. Éponges de polissage - 1 pcs.

OPÉRATION

Allumer l'appareil

Assurez-vous que l'**interrupteur** est en position " OFF " et que la source d'alimentation est la même que celle spécifiée sur la plaque signalétique de l'outil. (Fig. A 4)

Connectez l'outil à **une** source d'alimentation.

Basculez le bouton de commutation vers l'avant pour démarrer le moteur. En déplaçant le bouton de commutation vers l'arrière pour arrêter le moteur.

Contrôle de la vitesse

Ajustez la vitesse en tournant le bouton en bas de l'appareil. La position 1 fournit la vitesse de fonctionnement la plus lente (2000 tr/min) et la position 6 la vitesse de fonctionnement la plus rapide (4600 tr/min). La vitesse peut être modifiée lorsque le moteur de la polisseuse tourne ou lorsqu'il est éteint. (Fig.C)

Utilisation du polisseur

Si l'objet poli est de petite taille et peut être déplacé par un disque de polissage rotatif, il doit être solidement ancré pour éviter d'éventuelles blessures.

Avant de procéder au polissage, vous devez vous familiariser avec les instructions fournies avec le matériau de polissage (pâtes, cires, agents de nettoyage, etc.).

- Appliquez une petite quantité du produit directement sur le tampon de polissage.
- Saisissez fermement la polisseuse avec les deux mains - une main sur la poignée auxiliaire et l'autre main derrière le corps du moteur.
- Ensuite, réglez la polisseuse avec un tampon de polissage sur la surface de travail et démarrez la polisseuse. NE JAMAIS démarrer ou arrêter l'outil lorsqu'il n'est pas en contact avec la surface de travail.
- Déplacez la polisseuse d'avant en arrière dans un mouvement de balayage.
- NE PAS utiliser de pression supplémentaire. Le polisseur doit être autorisé à travailler sous son propre poids.
- Ne mélangez pas de produits (cire, vernis, agent nettoyant, etc.) sur le même tampon. Assurez-vous d'ajuster chaque laveuse pour éviter les mélanges.
- Le tampon de polissage est destiné à l'application du produit uniquement. Enlevez les résidus de produit avec un chiffon.

Montage/démontage du disque de polissage (fig.B, G, I)

- L'outil doit être déconnecté de la source d'alimentation.
- Placez l'outil sur la table de travail avec le pavé vers le haut.
- Nettoyez la poussière de la surface du tampon.
- Ouvrez un nouveau disque abrasif à partir du rouleau et positionnez le disque sur le tampon de meulage.
- Pour démonter le cadran, insérez la clé plate dans la fente (Fig. G1) et verrouillez la broche avec la clé, puis dévissez le cadran dans le sens inverse des aiguilles d'une montre.
- Pour réparer le disque, nous effectuons les actions ci-dessus dans l'ordre inverse. Je resserre le cadran dans le sens des aiguilles d'une montre.
- Appuyez fermement sur l'éponge de polissage contre le velcro.
- Exécutez l'outil et utilisez-le temporairement avec une forte pression pour fixer le disque à la rondelle.

REMARQUE! Une installation incorrecte du disque de polissage pour la seule peut entraîner l'éjection du disque du tampon, causant des blessures.

CONSTRUCTION ET APPLICATION

- La polisseuse est un outil électrique portatif entraîné par un moteur à commutateur monophasé. L'appareil est conçu pour le meulage et le polissage à sec principalement des surfaces recouvertes de vernis de produits en bois, en métal ou en plastique. Le contrôle de la vitesse permet d'obtenir des paramètres de fonctionnement optimaux en fonction des accessoires de polissage et de meulage utilisés.
- Les domaines de son utilisation sont l'exécution de travaux de rénovation et de finition liés au polissage de surface, en particulier dans l'industrie automobile ou menuisière.

L'appareil est destiné à un fonctionnement à sec uniquement. N'utilisez pas de disques de corindon avec l'appareil. N'utilisez pas l'outil électrique de manière incorrecte.

ENTRETIEN ET STOCKAGE

- L'outil électrique doit être rangé hors d'un endroit sec et hors de portée des enfants.
- L'outil doit être maintenu propre.
- Après chaque travail terminé, soufflez tous les conduits d'air avec de l'air comprimé sec. Toutes les pièces en plastique doivent être nettoyées avec un chiffon délicat. N'utilisez JAMAIS de solvants pour nettoyer les pièces en plastique. Ils peuvent éventuellement dissoudre ou endommager le matériau.

DONNÉES TECHNIQUES

Polisseur 04-700	
Paramètre	Valeur
Tension d'alimentation	230 VCA
Fréquence de puissance	50 Hz
Pouvoir	710 watts (Impression)
Classe de protection	II
Protection	IPX0
Plage de vitesse de ralenti	2000-4600 min ⁻¹
Diamètre maximal du disque de polissage	150mm
Diamètre du tampon	125 mm
Taille de la broche	5/16x24 pouces
Masse	2,71 kg
Année de fabrication	
04-700 signifie à la fois le type et la désignation de la machine	

DONNÉES SUR LE BRUIT ET LES VIBRATIONS

Niveau de pression acoustique	L _{PA} = 69,1 dB (A) K= 3 dB(A)
Pozio de puissance acoustique mesuré	L _{WA} = 80,1 dB (A) K= 3 dB(A)
Valeur d'accélération des vibrations	a _h = 5, 896 m/s ² K = 1,5 m/s ²

Informations sur le bruit et les vibrations

Le niveau de bruit émis par l'appareil est décrit par: le niveau de pression acoustique émis L_{PA} et le niveau de puissance acoustique L_{WA} (où K est l'incertitude de mesure). Les vibrations émises par l'appareil sont décrites par la valeur d'accélération des vibrations ah (où K est l'incertitude de mesure).

Le niveau de pression acoustique émis L_{PA}, le niveau de puissance acoustique L_{WA} et la valeur des accélérations vibratoires ah ont été mesurés conformément à la norme CEI 62841-1. Le niveau de vibration indiqué ah peut être utilisé pour comparer les appareils et évaluer initialement l'exposition aux vibrations.

Le niveau de vibration indiqué n'est représentatif que pour les applications de base de l'appareil. Si l'appareil est utilisé pour d'autres applications ou avec d'autres outils de travail, le niveau de vibration peut changer. Un niveau de vibration plus élevé sera affecté par un entretien insuffisant ou trop rare de l'appareil. Les raisons indiquées ci-dessus peuvent augmenter l'exposition aux vibrations pendant toute la période de fonctionnement.

Afin d'estimer avec précision l'exposition aux vibrations, il est nécessaire de prendre en compte les périodes pendant lesquelles l'appareil est éteint ou lorsqu'il est allumé mais n'est pas utilisé pour fonctionner. Après une estimation approfondie de tous les facteurs, l'exposition totale aux vibrations peut s'avérer beaucoup plus faible.

Afin de protéger l'utilisateur des effets des vibrations, des mesures de sécurité supplémentaires devraient être introduites, telles que: l'entretien cyclique de l'appareil et des outils de travail, la protection de la température appropriée de la main et une bonne organisation du travail.



Les produits électriques ne doivent pas être jetés avec les ordures ménagères, mais doivent être éliminés dans des installations appropriées. Les informations sur l'élimination sont fournies par le revendeur du produit ou les autorités locales. Les déchets d'équipements électriques et électroniques contiennent des substances qui ne sont pas neutres pour l'environnement naturel. Les équipements non recyclés représentent une menace potentielle pour l'environnement et la santé humaine.

1994 sur le droit d'auteur et les droits voisins (c'est-à-dire le Journal of Laws de 2006 n° 90 Article 631, tel que modifié). La copie, le traitement, la publication, la modification à des fins commerciales de l'intégralité du manuel et de ses éléments individuels, sans le consentement de Grupa TopeX exprimé par écrit, est strictement interdit et peut entraîner une responsabilité civile et pénale.

"Grupa TopeX Spółka z ograniczoną odpowiedzialnością" Spółka komandytowa avec son siège social à Varsovie, ul. Pograniczna 2/4 (ci-après : « Grupa TopeX ») informe que tous les droits d'auteur sur le contenu de ce manuel (ci-après : le « Manuel »), y compris ses textes, photos, schémas, dessins et ses compositions appartiennent exclusivement au Groupe TopeX, et sont soumis à une protection légale conformément à la loi du 4 février



Deklaracja Zdgodności WE

/EC Declaration of Conformity//Megfelelőségi Nyilatkozat EK/ES vyhlášení o zhode/Prohlášení o shodě ES/EO декларация за соответствие//Declaratia de conformitate CE//EG-Konformitätserklärung/Dichiarazione di conformità CE/

PL EN HU SK CS BG RO DE IT

Producent /Manufacturer//Gyártó/Výrobca/Výrobce//Προωδοιμενη/Producător//Herstel	Grupa TopeX Sp. z o.o. Sp.k. ul. Pograniczna 2/4, 02-285 Warszawa
Wyrób /Product/Termék/Produkt//Προδύκτυμ/Produs//Produkt/Prodotta	Poleyka /Polisher//Polirozó/Leštička/Leštica//Πολυραυα αωηνη//Polizor//Poliermaschine/Lucidatore/
Model /Model//Modell/Model//Modell//Моделл/Model//Modello/	04-700

Nazwa handlowa

/Commercial name//Kereskedelmi név//Obchodný názov//Obchodniho názvu//Търговско наименование// Nume comercial/Handelsname//Nome depositato/

NEO TOOLS

Numer seryjny

/Serial number//Sorszám//Poradové číslo/Výrobního číslo//Серийн номер//Număr de serie//Ordnungsnummer//Numero di serie/

Niniejsza deklaracja zgodności wydana zostaje na wyłączną odpowiedzialność producenta

/This declaration of conformity is issued under the sole responsibility of the manufacturer/Ezt a megfeleléségi nyilatkozatot a gyártó kizárólagos felelőssége mellett adják ki//Toto vyhlášení o zhode sa vydáva na výhradnú zodpovednosť výrobcu//Toto prohlášení o shodě se vydává na výhradní odpovědnost výrobce//Таза декларация за съответствие се издава на единствената отговорност на производителна/Această declarație de conformitate este emisă sub responsabilitatea exclusivă a producătorului/Diese Konformitätserklärung wird in der alleinigen Verantwortung des Herstellers ausgestellt//Questa dichiarazione di conformità viene rilasciata sotto la responsabilità esclusiva del produttore/

Opisany wyżej wyrób jest zgodny z następującymi dokumentami:

/The above listed product is in conformity with the following UE Directives://A fent jelzett termék megfelel az alábbi irányelveknek//Výššie popísaný výrobok je v zhode s nasledujúcimi dokumentmi://Výše popsaný výrobek splňuje následující dokumenty://Описаният по-горе продукт отговаря на следните документи://Produsul descris mai sus respectă următoarele documente//Das oben beschriebene Produkt entspricht den folgenden Dokumenten://Il prodotto sopra descritto è conforme ai seguenti documenti/

Dyrektywa Maszynowa 2006/42/WE /Machinery Directive 2006/42/EC//2006/42/EK Gépek//Smernica Európskeho Parlamentu a Rady 2006/42/ES//Směrnice Evropského Parlamentu a Rady 2006/42/ES//Директива за машините 2006/42/EO//Directiva 2006/42 / CE privind utilajele //Maschinenrichtlinie 2006/42 / EG//Direttiva macchine 2006/42 / CE/	Dyrektywa o Kompatybilności Elektromagnetycznej 2014/30/EU /EMC Directive 2014/30/EU//2014/30/EU Elektromágneses összeférhetőség/EMC Smernica Európskeho Parlamentu a Rady 2014/30/EU//EMC Směrnice Evropského Parlamentu a Rady 2014/30/EU//Директива за електромагнитната съвместимост 2014/30/EC//Directiva 2014/30 / UE privind compatibilitatea electromagnetică//Richtlinie über elektromagnetische Verträglichkeit 2014/30 / EU//Direttiva sulla compatibilità elettromagnetica 2014/30 / UE/
--	---

Dyrektywa RoHS 2011/65/EU zmieniona Dyrektywą 2015/863/EU
/RoHS Directive 2011/65/EC as amended by Directive 2015/863/EU//A 2015/863/EU irányelvet módosított 2011/65/EU RoHS irányelv//Smernica RoHS 2011/65/EÚ zmenená a doplnená 2015/863/EU//Směrnice RoHS 2011/65/EU pozměněná 2015/863/EU//Директива 2011/65/EC на RoHS, изменена с Директива 2015/863/EC//Directiva RoHS 2011/65 / EU modificată prin Directiva 2015/863 / UE//RoHS-Richtlinie 2011/65 / EU geändert durch Richtlinie 2015/863 / EU//Direttiva RoHS 2011/65 / UE modificata dalla direttiva 2015/863 / UE/

oraz spełnia wymagania norm:

/and fulfils requirements of the following Standards://valamint megfelel az alábbi szabványoknak//a spĺňa požiadavky//a splňuje požiadavky norem// u otoseoая на изискванията на стандартите//si inderplinește cerințele standardelor//und erfüllt die Anforderungen der Normen//e soddisfa i requisiti delle norme/

- EN 62841-1:2015; EN 62841-2-4:2014;
- EN 55014-1:2017/A11:2020; EN 55014-2:2015; EN IEC 61000-3-2:2019; EN 61000-3-3:2013/A1:2019
- EN 62321-1:2013; EN 62321-2:2014; EN 62321-3-1:2014; EN 62321-4:2014; EN 62321-5:2014;
- EN 62321-6:2015; EN 62321-7-1:2015; EN 62321-7-2:2017; EN 62321-8:2017

Deklaracja ta odnosi się wyłącznie do maszyny w stanie, w jakim została wprowadzona do obrotu i nie obejmuje części składowych dodanych przez użytkownika końcowego lub przeprowadzonych przez niego późniejszych działań. /This declaration relates exclusively to the machinery in the state in which it was placed on the market, and excludes components which are added and/or operations carried out subsequently by the final user./Ez a nyilatkozat a gépnek kizárólag arra az állapotára vonatkozik, amelyben forgalomba hozták, és kizár minden olyan akciókat, amelyeket hozzáadnak, és/vagy oylan műveleteket, amit a végző felhasználó ezt követően végez rajta./Toto vyhlášení sa vzťahuje výlučne na strojev zariadenie v stave, v akom sa uvádza na trh, a nezahŕňa prídavné komponenty a/alebo činnosti vykonávané následne koncomom používateľom./Toto prohlášení se vzťahuje výlučně na strojní zařízení ve stavu, v jakém bylo uvedeno na trh, a nevztahuje se na součásti, které byly následně přidány končejmým uživatelem, nebo následně provedené zásahy konečného uživatele./Таза декларация се отнася изключително за машината в състоянието, в което е пусната на пазара, и изключва компонентите, които са добавени u / или операции, извършени впоследствие от крайния потребител./Această declarație se referă doar la mașina din starea în care a fost introdusă pe piață și nu acoperă componentele adăugate de utilizatorul final sau acțiunile ulterioare efectuate de utilizatorul final./Diese Erklärung bezieht sich nur auf die Maschine in dem Zustand, in dem sie in Verkehr gebracht wurde, und gilt nicht für vom Endbenutzer hinzugefügte Komponenten oder nachfolgende vom Endbenutzer durchgeführte Aktionen./La presente dichiarazione si riferisce solo alla macchina immessa sul mercato e non copre i componenti aggiunti dall'utente finale o le operazioni successive eseguite dall'utente finale./

Nazwisko i adres osoby mającej miejsce zamieszkania lub siedzibę w UE upoważnionej do przygotowania dokumentacji technicznej:
/Name and address of the person who established in the Community and authorized to compile the technical file//A műszaki dokumentációt összehéllítására felhatalmazott, a közösségi területen lakóhelyét vagy székhelyét rendelkező személy neve és címe://Meno a adresa osoby alebo bydliska v EU poverená zostavením technickej dokumentácie//Jméno a adresa osoby pověřené sestavením technické dokumentace, přičemž tato osoba musí být usazena ve Společenství//Ime u adresa na licu, koeto prevúvaena uhu e ustanoveno e EC, upowaznionako da sastava tehnicko dokumentacé, pri čemž táto osoba musí býť usazená v ÚAE autorizovaná sa intencosťou dosaunú technickej únie e Name und Anschrift der Person mit Wohnsitz oder Niederlassung in der EU, die zur Erstellung der technischen Akte berechtigt ist// Nome e indirizzo della persona residente o stabilita nell'UE autorizzata a compilare il fascicolo tecnico/

Pawel Kowalski

Podpisano w imieniu:
/Signed for and on behalf of://A tanúsítványt a következő nevében és megbízásából írták alá//Podpisán v mene//Podpešáno jménem//То подписано от името на//Semnat in numele//Unterzeichnet im Namen von//Firmato per conto di/
Grupa TopeX Sp. z o.o. Sp.k.
ul. Pograniczna 2/4
02-285 Warszawa

Pawel Kowalski
Pełnomocnik ds. jakości firmy GRUPA TOPEX
/GRUPA TOPEX Quality Agent//A GRUPA TOPEX Minőségügyi meghatalmazott képviselője//Spolnotocnenec Kvalita TOPEX GROUP//Zastupce pro Kvalitu TOPEX GROUP//Качествен представител на GRUPA TOPEX//Representante de calitate al GRUPA TOPEX//Qualitätsbeauftragter von GRUPA TOPEX//Rappresentante della qualità di GRUPA TOPEX/
Warszawa, 2022-01-21