

# GRAPHITE



**58G538**

**10\*** LAT  
DOSTĘPNOŚCI  
CZĘŚCI ZAMIENNYCH

Sprawdź dostępność  
części zamiennych  
do tego produktu

skanując kod QR  
lub wchodząc na  
[gtxservice.pl](http://gtxservice.pl)



\* Części zamienne do tego produktu kupisz w [gtxservice.pl](http://gtxservice.pl) przez min. 10 lat od jego zakupu.  
Sklep [gtxservice.pl](http://gtxservice.pl) realizuje min. 95% zamówień w skali roku.

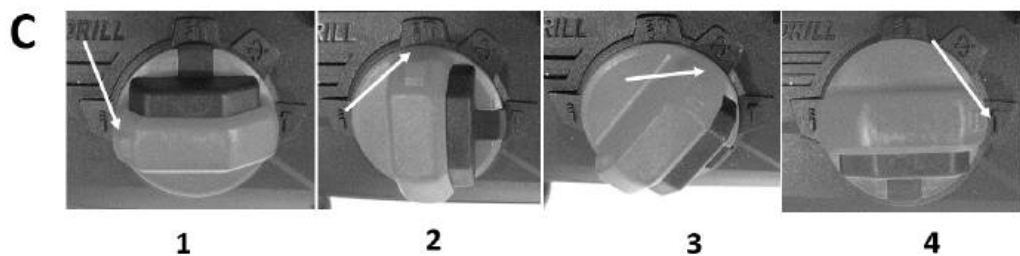
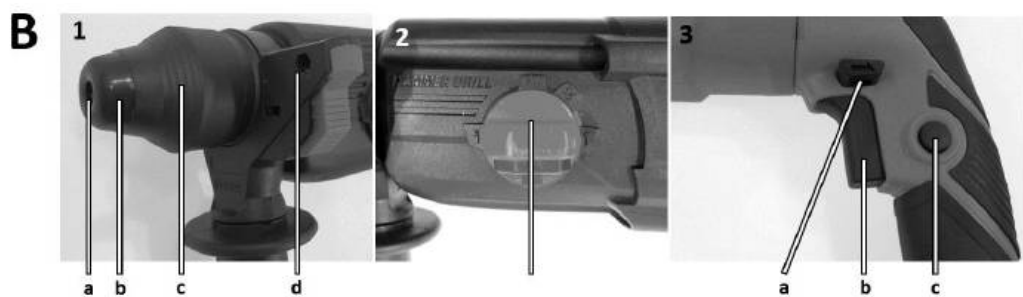
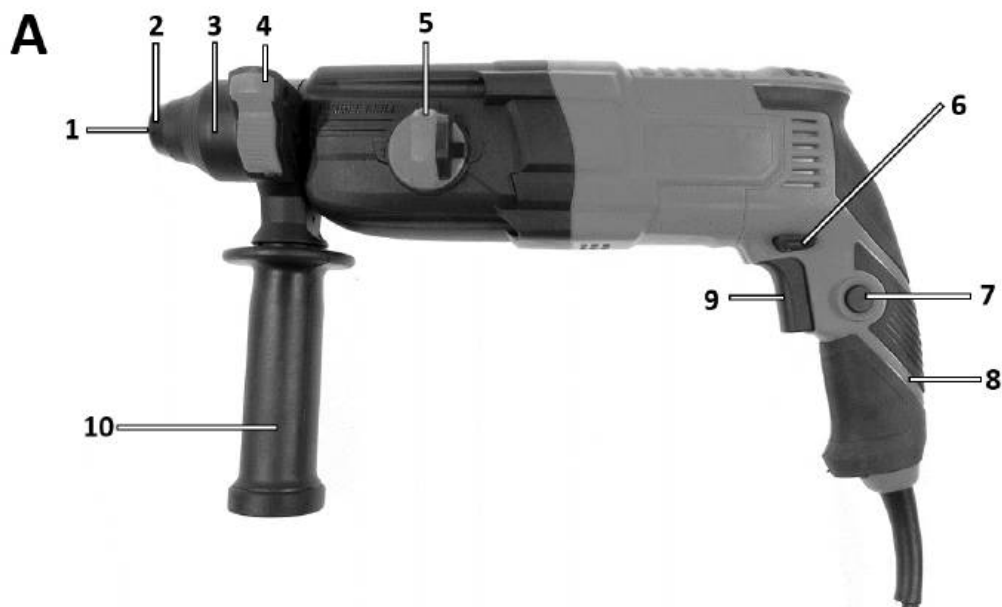

PL INSTRUKCJA ORYGINALNA (OBSŁUGI) .....	4
EN TRANSLATION (USER) MANUAL.....	6
DE ÜBERSETZUNG (BENUTZERHANDBUCH).....	7
RU РУКОВОДСТВО ПО ПЕРЕВОДУ (ПОЛЬЗОВАТЕЛЯ) .....	9
HU FORDÍTÁSI (FELHASZNÁLÓI) KÉZIKÖNYV .....	11
RO MANUAL DE TRADUCERE (UTILIZATOR) .....	13
UA ІНСТРУКЦІЯ З ПЕРЕКЛАДУ (КОРИСТУВАЧА).....	15
CZ PŘEKLAD (UŽIVATELSKÉ) PŘÍRUČKY .....	16
SK PREKLAD (POUŽIVATEĽSKEJ) PRÍRUČKY .....	18
SL PREVOD (UPORABNIŠKI) PRIROČNIK .....	20
LT VERTIMO (NAUDOTOJO) VADOVAS .....	22
LV TULKĒŠANAS (LIETOTĀJA) ROKASGRĀMATA.....	23
EE TÕLKIMISE (KASUTAJA) KÄSIRAAMAT .....	25
BG ПРЕВОД (РЪКОВОДСТВО ЗА ПОТРЕБИТЕЛЯ) .....	27
HR PRIRUČNIK ZA PRIJEVOD (KORISNIK).....	29
SR ПРИРУЧНИК ЗА ПРЕВОЂЕЊЕ (КОРИСНИК).....	30
GR ΕΓΧΕΙΡΙΔΙΟ ΜΕΤΑΦΡΑΣΗΣ (ΧΡΗΣΤΗ).....	32
ES MANUAL DE TRADUCCIÓN (USUARIO) .....	34
IT MANUALE DI TRADUZIONE (UTENTE) .....	36
NL VERTALING (GEBRUIKERSHANDLEIDING).....	38
FR MANUEL DE TRADUCTION (UTILISATEUR).....	40

**PL**  
**INSTRUKCJA ORYGINALNA (OBSŁUGI)**  
**Młotowiertarka: 58G538**

**UWAGA: PRZED PRZYSTĄPIENIEM DO UŻYTKOWANIA SPRZĘTU NALEŻY UWAŻNIE PRZECZYTAĆ NINIEJSZĄ INSTRUKCJĘ I ZACHOWAĆ JĄ DO DALSZEGO WYKORZYSTANIA. OSOBY, KTÓRE NIE PRZECZYTAŁY INSTRUKCJI NIE POWINNY PRZEPROWADZAĆ MONTAŻU, REGULACJI LUB OBSŁUGIWAĆ URZĄDZENIA.**

**SZCZEGÓLNE PRZEPISY BEZPIECZEŃSTWA**

**UWAGA!**

Należy uważnie przeczytać instrukcję obsługi, stosować się do ostrzeżeń i warunków bezpieczeństwa w niej zawartych. Urządzenie zostało zaprojektowane do bezpiecznej pracy. Niemniej jednak: instalacja, konserwacja i obsługa urządzenia może być niebezpieczna. Przestrzeganie poniższych procedur zmniejsza ryzyko wystąpienia pożaru, porażenia prądem, obrażeń ciała oraz skróci czas instalacji urządzenia

**ZASADY BEZPIECZEŃSTWA**

**OSTRZEŻENIA DOTYCZĄCE PRACY MŁOTEM ELEKTRYCZNYM**

Uwaga: Przed przystąpieniem do czynności związanych z regulacją, obsługą lub naprawą należy wyjąć wtyczkę przewodu zasilającego z gniazdka sieciowego.

- W czasie posługiwania się młotem należy stosować okulary lub gogle ochronne, środki ochrony słuchu i hełm ochronny, (jeśli istnieje niebezpieczeństwo, że może spaść cokolwiek z góry). Zaleca się stosowanie półmaski ochronnej i obuwia przeciwpoślizgowego. Jeśli wymaga tego charakter wykonywanej pracy należy stosować systemy odpylające.
- Przed przystąpieniem do pracy należy upewnić się czy uchwyt wiertarski młota jest właściwie zamocowany na swoim miejscu.
- W czasie pracy, wskutek wibracji może dojść do poluzowania zamocowania narzędzia, dlatego należy szczególnie uważnie skontrolować mocowania narzędzia przed rozpoczęciem pracy. Niepożądane poluzowanie narzędzia może być przyczyną uszkodzenia narzędzia lub wypadku przy pracy.
- Jeśli młot ma być użytkowany w niskiej temperaturze lub po dłuższym okresie przechowywania, należy zezwolić, aby młot kilka minut pracował bez obciążenia, aby jego elementy wewnętrzne zostały odpowiednio nagromadzone.
- W czasie posługiwania się młotem trzymany w górze należy pewnie rozstawić stopy i upewnić się czy na dole nie ma osób postronnych.
- Zawsze należy trzymać młot obiema rękami, wykorzystując rękojęść dodatkową.
- Nie wolno dotykać rękami do wirujących części młota. Nie wolno także rękami zatrzymywać obracającego się wrzeciono młota. Postępowanie przeciwne grozi uszkodzeniem ręki.
- Nie wolno kierować pracującego młota ku innym osobom ani ku sobie.
- W czasie pracy młotem należy trzymać go za elementy izolowane, aby uniknąć porażenia elektrycznego w czasie ewentualnego natrafienia na przewód elektryczny znajdujący się pod napięciem.
- Nie wolno dopuścić do przedostania się jakiegokolwiek płynu do wnętrza młota. Do czyszczenia powierzchni młota używać mydło mineralne i wilgotną tkaninę. Nie wolno stosować do czyszczenia benzyny lub innych środków czyszczących, które mogą być szkodliwe dla elementów plastikowych.
- Jeśli zachodzi konieczność stosowania przedłużacza, to zawsze należy pamiętać o właściwym doborze przedłużacza (do 15 m, przekrój przewodów 1,5 mm<sup>2</sup>, powyżej 15 m, lecz mniej niż 40 m – przekrój przewodów 2,5 mm<sup>2</sup>). Przedłużacz zawsze powinien być w pełni rozwinięty.
- Nie wolno posługiwać się trójścijkowym uchwytem wiertarskim, gdy młot jest ustawiony na pracę w trybie wiercenia z udarem lub dłutowania. Ten uchwyt jest przeznaczony wyłącznie do wiercenia bez udaru w drewno lub stal.

**UWAGA! Urządzenie służy do pracy wewnątrz pomieszczeń.**

Mimo zastosowania konstrukcji bezpiecznej z samego założenia, stosowania środków zabezpieczających i dodatkowych środków ochronnych, zawsze istnieje ryzyko szczałkowe doznania urazów podczas pracy.

**PIKTOGRAMY I OSTRZEŻENIA**

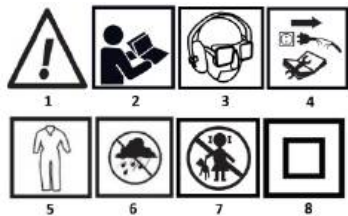

1. UWAGA! Zachowaj szczególne środki ostrożności!
2. Przeczytaj instrukcję obsługi, przestrzegaj ostrzeżeń i warunków bezpieczeństwa w niej zawartych!
3. Używaj środki ochrony osobistej (gogle ochronne, ochronniki słuchu, maskę przeciwpyłową).
4. Odłącz przewód zasilający przed rozpoczęciem czynności obsługowych lub naprawczych
5. Używaj odzieży ochronnej.
6. Chroń urządzenie przed wilgocią.
7. Nie dopuszczaj dzieci do narzędzia.
8. Druga klasa ochronności

**OPIS ELEMENTÓW GRAFICZNYCH**

Poniższa numeracja odnosi się do elementów urządzenia przedstawionych na stronach graficznych niniejszej instrukcji.

Oznaczenie	Opis
1	Uchwyt narzędziowy SDS+
2	Oslona przeciwpyłowa uchwytu
3	Tuleja blokująca uchwytu
4	Uchwyt ogranicznika głębokości wiercenia
5	Przełącznik wyboru trybu pracy
6	Przełącznik zmiany kierunku obrotów
7	Blokada trybu pracy ciąglej
8	Rękojęść główna
9	Właznik/wyłaznik
10	Rękojęść dodatkowa

\* Mogą wystąpić różnice między grafiką a rzeczywistym produktem

**PRZEZNACZENIE**

**BUDOWA I ZASTOSOWANIE**

Młot elektryczny jest ręcznym elektronarzędziem z izolacją II klasy. Urządzenie jest napędzane jednofazowym silnikiem komutatorowym. Młot może być używany do wiercenia otworów w trybie pracy bez udaru, z udarem lub drążenia kanałów, oraz obróbki powierzchni w takich materiałach jak beton, kamień, cegła itp. Obszary ich użytkowania to wykonawstwo prac remontowo - budowlanych, oraz wszelkich prac z zakresu samodzielnej działalności amatorskiej (majsterkowanie).

(Nie wolno używać elektronarzędzia niezgodnie z jego przeznaczeniem).

**PRACA URZĄDZENIEM**

**Uważaj na ukryte przewody elektryczne lub rury gazowe i wodne.**

Sprawdź obszar roboczy, np. za pomocą wykrywacza przewodów elektrycznych, metali.

**Zawsze używaj właściwego napięcia zasilania!**

Napięcie źródła zasilania musi zgadzać się z wartością podaną na tabliczce znamionowej maszyny.

**Przygotowanie do pracy**

Przed przystąpieniem do pracy upewnij się, że na urządzeniu nie są widoczne żadne uszkodzenia, pęknięcia. Sprawdź przewód zasilający czy nie jest przerywany lub są na nim widoczne uszkodzenia czy przetarcia izolacji. W przypadku stwierdzenia jakichkolwiek usterek bezwzględnie nie wolno nim pracować, urządzenie musi być sprawdzone przez dedykowany serwis.

**Instalacja akcesoriów**

Przed założeniem jakiegokolwiek akcesoria wiertła, dłuta czy uchwytu wiertarskiego urządzenie musi być odłączone od zasilania. Aby zainstalować akcesorium umieścić narzędzie w uchwycie rys. A1. Młotowiertarka jest wyposażona w tryb **Quick Chuck**, nie wymaga więc w czasie instalacji odciągania blokady narzędzia rys. A3. Akcesorium może tylko wymagać obrócenia w osi, aby zagłębiło się do odpowiedniego poziomu. Aby wyjąć narzędzie robocze należy odciągnąć blokadę narzędzia w uchwycie rys. A3 w kierunku tyłu urządzenia i wyjąć akcesorium, a następnie zwolnić blokadę uchwytu narzędzia roboczego.

**UWAGA!**

## Nie wolno korzystać z innych wiertel jak SDS+ do wiercenia z udarem oraz do dłutowania!

W czasie korzystania z wiertła należy pamiętać o maksymalnej średnicy wiertła jaka jest dopuszczana przez producenta, patrz tabela znamionowa.

**UWAGA! Korzystając z uchwytu kluczykowego przeznaczonego do wiertel walcowych, nie wolno pracować z udarem.** Korzystanie z tego doprowadzi do bardzo szybkiego uszkodzenia uchwytu wiertarskiego kluczykowego oraz uchwytu SDS+ w młotowiertarce.

### Tryby pracy

Młotowiertarka ma dwa pokręta trybu pracy **rys. C**.

Po poszczególnych trybów pracy należy pokręto ustawić w następujących pozycjach:

1. Wiercenie bez udaru **rys. C1**
2. Wiercenie z udarem **rys. C2**
3. Ustawienie dłuta płaskiego w optymalnej pozycji **rys. C3**
4. Dłutowanie/kucie **rys. C4**

### KONSERWACJA I PRZECHOWYWANIE

**Przed jakimikolwiek pracami obsługowymi przy urządzeniu wyciągnij wtyczkę sieciową.**

Aby zapewnić bezpieczną i prawidłową pracę, zawsze utrzymuj maszynę i szczeliny wentylacyjne w czystości. Po każdym dniu pracy czyść uchwyt narzędziowy.

### Wymiana osłony przeciwpyłowej

Uszkodzone nasadki chroniące przed kurzem należy wymienić, ponieważ kurz, który dostaje się do uchwytu narzędziowego, może powodować jego awarie.

Jeśli zdarzy się awaria maszyny pomimo staranności podjętej przy produkcji i testach, naprawa powinna zostać przeprowadzona przez autoryzowany wykwalifikowany serwis.

### ZAWARTOŚĆ ZESTAWU:

- Młotowiertarka
- Wiertło SDS+
- Ogranicznik głębokości wiercenia
- Uchwyt wiertarski z kluczykiem
- Dokumentacja techniczna
- Walizka transportowa

zastosowań lub z innymi narzędziami roboczymi, poziom drgań może ulec zmianie. Na wyższy poziom drgań będzie wpływać niewystarczająca czy zbyt rzadka konserwacja urządzenia. Podane powyżej przyczyny mogą spowodować zwiększenie ekspozycji na drgania podczas całego okresu pracy.

**Aby dokładnie oszacować ekspozycję na drgania, należy uwzględnić okresy kiedy urządzenie jest wyłączone lub kiedy jest włączone ale nie jest używane do pracy. Po dokładnym oszacowaniu wszystkich czynników łączna ekspozycja na drgania może okazać się znacznie niższa.**

W celu ochrony użytkownika przed skutkami drgań należy wprowadzić dodatkowe środki bezpieczeństwa, takie jak: cykliczna konserwacja urządzenia i narzędzi roboczych, zabezpieczenie odpowiedniej temperatury rąk oraz właściwa organizacja pracy.

### OCHRONA ŚRODOWISKA



Produktów zasilanych elektrycznie nie należy wyrzucać wraz z domowymi odpadkami, lecz oddać je do utylizacji w odpowiednich zakładach. Informacji na temat utylizacji udzieli sprzedawca produktu lub miejscowe władze. Zużyty sprzęt elektryczny i elektroniczny zawiera substancje niebezpieczne dla środowiska naturalnego. Sprzęt nie poddany recyklingowi stanowi potencjalne zagrożenie dla środowiska i zdrowia ludzi.

„Grupa Topex Spółka z ograniczoną odpowiedzialnością” Spółka komandytowa z siedzibą w Warszawie, ul. Pograniczna 2/4 (dalej „Grupa Topex”) informuje, iż wszelkie prawa autorskie do treści niniejszej instrukcji (dalej „Instrukcja”), w tym m.in. jej tekstu, zamieszczonych fotografii, schematów, rysunków, a także jej kompozycji, należą wyłącznie do Grupy Topex i podlegają ochronie prawnej zgodnie z ustawą z dnia 4 lutego 1994 roku, o prawie autorskim i prawach pokrewnych (tj. Dz. U. 2006 Nr 90 Poz 631 z późn. zm.). Kopiewanie, przetwarzanie, publikowanie, modyfikowanie w celach komercyjnych całości Instrukcji jak i poszczególnych jej elementów, bez zgody Grupy Topex wyrażonej na piśmie, jest surowo zabronione i może spowodować pociągnięcie do odpowiedzialności cywilnej i karniej.

### GWARANCJA I SERWIS

**Warunki gwarancji oraz opis postępowania w przypadku reklamacji zawarte są w załączonej Karcie Gwarancyjnej.**

Serwis Centralny GTX Service Sp. z o.o. Sp.k.

ul. Pograniczna 2/4 tel. +48 22 364 53 50 02-285 Warszawa e-mail [bok@gtxservice.com](mailto:bok@gtxservice.com)

Sieć Punktów Serwisowych do napraw gwarancyjnych i pogwarancyjnych dostępna na platformie internetowej [gtxservice.pl](http://gtxservice.pl)

Zeskanuj QR kod i wejdź na [gtxservice.pl](http://gtxservice.pl)



Dane znamionowe	
Napięcie zasilania	230 V AC
Częstotliwość zasilania	50 Hz
Moc znamionowa	800 W
Prędkość obrotowa bez obciążenia	0 - 1350 min <sup>-1</sup>
Częstotliwość udaru	0 - 5500 min <sup>-1</sup>
Energia udaru	2,8 J
Maksymalna średnica wiercenia w:	Beton 26 mm Drewno 30 mm Stal 13 mm
Typ uchwytu narzędzi roboczych	SDS Plus
Stopień ochrony IP	IPX0
Klasa ochronności	II
Masa	3,25 kg
Rok produkcji	2023
58G538 oznacza zarówno typ oraz określenie maszyny	

### DANE DOTYCZĄCE HAŁASU I DRGAŃ

Poziom ciśnienia akustycznego	$L_{pA} = 91,2 \text{ dB (A) } K = 3\text{dB (A)}$
Poziom mocy akustycznej	$L_{WA} = 102,2 \text{ dB (A) } K = 3\text{dB (A)}$
Wartość przyspieszeń drgań	
Wiercenie udarowe w betonie	$a_h = 17,2 \text{ m/s}^2 \text{ } K = 1,5 \text{ m/s}^2$
Tryb dłuta	$a_h = 14,8 \text{ m/s}^2 \text{ } K = 1,5 \text{ m/s}^2$

### Informacje na temat hałasu i wibracji

Poziom emitowanego hałasu przez urządzenie opisano poprzez: poziom emitowanego ciśnienia akustycznego  $L_{pA}$  oraz poziom mocy akustycznej  $L_{WA}$  (gdzie K oznacza niepewność pomiaru). Drgania emitowane przez urządzenie opisano poprzez wartość przyspieszeń drgań  $a_h$  (gdzie K oznacza niepewność pomiaru).

Podane w niniejszej instrukcji: poziom emitowanego ciśnienia akustycznego  $L_{pA}$ , poziom mocy akustycznej  $L_{WA}$  oraz wartość przyspieszeń drgań  $a_h$  zostały zmierzone zgodnie z IEC 62841-2-6. Podany poziom drgań  $a_h$  może zostać użyty do porównywania urządzeń oraz do wstępnej oceny ekspozycji na drgania.

Podany poziom drgań jest reprezentatywny jedynie dla podstawowych zastosowań urządzenia. Jeżeli urządzenie zostanie użyte do innych

### Deklaracja zgodności WE

Producent: Grupa Topex Sp. z o.o. Sp.k., ul. Pograniczna 2/4 02-285 Warszawa

Wyrób: Młotowiertarka SDS+

Model: 58G538

Nazwa handlowa: GRAPHITE

Numer seryjny: 00001 + 99999

Niniejsza deklaracja zgodności wydana zostaje na wyłączną odpowiedzialność producenta.

Opisany wyżej wyrób jest zgodny z następującymi dokumentami:

Dyrektywa Maszynowa 2006/42/WE

Dyrektywa o Kompatybilności Elektromagnetycznej 2014/30/UE

Dyrektywa RoHS 2011/65/UE zmieniona Dyrektywą 2015/863/UE

Oraz spełnia wymagania norm:

EN 62841-1:2015; EN IEC 62841-2-6:2020+A11; EN ISO 12100:2010;

EN IEC 55014-1:2021; EN IEC 55014-2:2021; EN IEC 61000-3-

2:2019+A1; EN 61000-3-3:2013+A1+A2;

EN IEC 63000:2018

Deklaracja ta odnosi się wyłącznie do maszyny w stanie, w jakim została wprowadzona do obrotu i nie obejmuje części składowych dodanych przez użytkownika końcowego lub przeprowadzonych przez niego późniejszych działań.

Nazwisko i adres osoby mającej miejsce zamieszkania lub siedzibę w UE upoważnionej do przygotowania dokumentacji technicznej:

Podpisano w imieniu:

Grupa Topex Sp. z o.o. Sp.k.

Ul. Pograniczna 2/4

02-285 Warszawa

*Robert Kowalski*

EN  
TRANSLATION (USER) MANUAL  
Hammer drill: 58G538

**NOTE: BEFORE USING THE EQUIPMENT, PLEASE READ THIS MANUAL CAREFULLY AND KEEP IT FOR FUTURE REFERENCE. PERSONS WHO HAVE NOT READ THE INSTRUCTIONS SHOULD NOT CARRY OUT ASSEMBLY, ADJUSTMENT OR OPERATION OF THE EQUIPMENT.**

### SPECIFIC SAFETY PROVISIONS

#### NOTE!

Read the operating instructions carefully, follow the warnings and safety conditions contained therein. The appliance has been designed for safe operation. Nevertheless: installation, maintenance and operation of the appliance can be dangerous. Following the following procedures will reduce the risk of fire, electric shock, injury and will reduce the installation time of the appliance

### SAFETY RULES

#### WARNINGS ON WORKING WITH AN ELECTRIC HAMMER

Note: Before proceeding with the adjustment, maintenance or repair, unplug the power cord from the mains socket.

- Safety glasses or goggles, hearing protection and a safety helmet should be worn when handling the hammer (if there is a danger that anything may fall from above). A protective respirator and non-slip footwear are recommended. Dust extraction systems should be used if the nature of the work requires it.
- Ensure that the drill chuck of the hammer is properly secured in place before starting work.
- During operation, the attachment of the tool may loosen as a result of vibration; therefore, the attachment of the tool must be checked particularly carefully before starting work. Unwanted loosening of the tool may cause damage to the tool or an accident at work.
- If the hammer is to be used at low temperatures or after prolonged storage, the hammer should be allowed to run without load for a few minutes so that its internal components are properly lubricated.
- When handling a hammer held aloft, keep your feet firmly apart and make sure there are no bystanders below.
- Always hold the hammer with both hands, using the auxiliary handle.
- Do not touch the rotating parts of the hammer with your hands. It is also not permitted to stop the rotating hammer spindle with your hands. Doing the opposite risks damaging your hand.
- Do not point the working hammer towards other people or yourself.
- When working with the hammer, hold the hammer by the insulated parts to avoid electrical shock when possibly encountering a live electrical wire.
- Do not allow any liquid to enter the hammer. Use mineral soap and a damp cloth to clean the surface of the hammer. Do not use petrol or other cleaning agents that may be harmful to plastic parts for cleaning.
- If it is necessary to use an extension cable, always ensure that the extension cable is selected correctly (up to 15 m, wire cross-section 1.5 mm<sup>2</sup>, over 15 m but less than 40 m - wire cross-section 2.5 mm<sup>2</sup>). The extension cable should always be fully extended.
- The three-jaw drill chuck must not be used when the hammer is set to work in impact drilling or chiseling mode. This chuck is designed exclusively for non-impact drilling in wood or steel.

#### ATTENTION! The device is intended for indoor operation.

Despite the use of an inherently safe design, the use of safety measures and additional protective measures, there is always a residual risk of injury during work.

### PICTOGRAMS AND WARNINGS



1. NOTE: Take special precautions!
2. Read the operating instructions and observe the warnings and safety conditions contained therein!
3. wear personal protective equipment (safety goggles, ear protection, dust mask).
4. unplug the power cord before servicing or repair work
5. use protective clothing.
6. Protect the unit from moisture.
7. keep children away from the tool.
8. Second class of protection

### DESCRIPTION OF THE GRAPHIC ELEMENTS

The numbering below refers to the components of the device shown on the graphic pages of this manual.

Designation	Description
1	SDS+ toolholder
2	Handle dust cover
3	Handle locking sleeve
4	Drill depth stop handle
5	Mode selector
6	Reversing switch
7	Continuous mode lock
8	Main handle
9	On/off switch
10	Additional handle

\* There may be differences between the graphic and the actual product

### PURPOSE

#### CONSTRUCTION AND APPLICATION

The electric hammer is a hand-held power tool with Class II insulation. The unit is driven by a single-phase commutator motor. The hammer can be used for drilling holes in non-hammered, hammered or channel drilling modes, and surface work in materials such as concrete, stone, brick, etc. Areas of use are the execution of renovation and construction work, as well as any work in the field of independent amateur activity (DIY).

Do not misuse the power tool.

#### OPERATION OF THE DEVICE

**Watch out for hidden electrical cables or gas and water pipes.** Check the working area, e.g. with an electrical cable or metal detector.

#### Always use the correct supply voltage!

The voltage of the power source must match the value given on the machine's rating plate.

#### Preparation for work

Before starting work, make sure that no damage or cracks are visible on the appliance. Check the power cable for breaks or visible damage or abrasion of the insulation. If any defects are found, absolutely do not operate it, the unit must be checked by a dedicated service.

#### Installation of accessories

Before installing any drill accessory, chisel or drill chuck, the machine must be disconnected from the power supply. To install the accessory place the tool in the chuck **Figure A1**. The hammer drill is equipped with a **Quick Chuck** mode, so it does not require the tool lock to be pulled off during installation **fig A3**. The accessory may only need to be rotated on axis to plunge to the correct level. To remove the work tool, pull the tool lock on the chuck figure A3 towards the rear of the machine and remove the accessory, then release the work tool chuck lock.

#### NOTE!

**Do not use other drill bits like SDS+ for impact drilling and chiselling!**

When using drills, it is important to bear in mind the maximum drill diameter that is allowed by the manufacturer, see rating table.

**CAUTION: When using a key chuck designed for cylindrical drills, do not work with a hammer drill.** Using it will lead to very rapid damage to the key drill chuck and the SDS+ chuck on the hammer drill.

## Modes of operation

The hammer drill has two mode dials **fig. C**.

After the individual operating modes, set the dial to the following positions:

1. Drilling without impact **Fig. C1**
2. Drilling with impact **Figure C2**
3. Positioning the flat chisel in the optimum position **fig. C3**
4. Chiselling/forging **Fig. C4**

## MAINTENANCE AND STORAGE

**Pull the mains plug before any maintenance work on the unit.**

To ensure safe and correct working, always keep the machine and the ventilation slots clean. Clean the tool holder after each working day.

### Replacing the dust cover

Damaged dust protection caps should be replaced, as dust that gets into the tool holder can cause it to fail.

If a machine malfunctions despite the care taken in production and testing, the repair should be carried out by an authorised qualified service.

### KIT CONTENTS:

- Hammer drill
- SDS+ drill bit
- Drill depth limiter
- Drill chuck with key
- Technical documentation
- Transport case

Rated data	
Supply voltage	230 V AC
Supply frequency	50 Hz
Rated power	800 W
No-load speed	0 - 1350 min <sup>-1</sup>
Impact frequency	0 - 5500 min <sup>-1</sup>
Impact energy	2.8 J
Maximum drilling diameter in:	Concrete 26 mm
	Wood 30 mm
	Steel 13 mm
Tool holder type	SDS Plus
IP degree of protection	IPX0
Protection class	II
Mass	3.25 kg
Year of production	2023
58G538 stands for both type and machine designation	

### NOISE AND VIBRATION DATA

Sound pressure level	L <sub>pA</sub> = 91.2 dB (A) K=3dB (A)
Sound power level	L <sub>WA</sub> = 102.2 dB (A) K=3dB (A)
Vibration acceleration values	
Percussion drilling in concrete Chisel mode	a <sub>h</sub> = 17.2 m/s <sup>2</sup> K=1.5 m/s <sup>2</sup>
	a <sub>h</sub> = 14.8 m/s <sup>2</sup> K=1.5 m/s <sup>2</sup>

### Information on noise and vibration

The noise emission level of the equipment is described by: the emitted sound pressure level L<sub>pA</sub> and the sound power level L<sub>WA</sub> (where K denotes measurement uncertainty). The vibration emitted by the equipment is described by the vibration acceleration value a<sub>h</sub> (where K is the measurement uncertainty).

The emitted sound pressure level L<sub>pA</sub>, the sound power level L<sub>WA</sub> and the vibration acceleration value a<sub>h</sub> given in this manual have been measured in accordance with IEC 62841-2-6. The vibration level a<sub>h</sub> given can be used to compare equipment and to make a preliminary assessment of vibration exposure.

The vibration level quoted is only representative of the basic use of the unit. If the unit is used for other applications or with other work tools, the vibration level may change. A higher vibration level will be influenced by insufficient or too infrequent maintenance of the unit. The reasons given above may result in increased vibration exposure during the entire working period.

**In order to accurately estimate vibration exposure, it is necessary to take into account periods when the device is switched off or when it is switched on but not used for work. When all factors are accurately estimated, the total vibration exposure may be significantly lower.**

In order to protect the user from the effects of vibration, additional safety measures should be implemented, such as cyclical maintenance of the machine and working tools, securing an adequate hand temperature and proper work organisation.

## ENVIRONMENTAL PROTECTION



Electrically-powered products should not be disposed of with household waste, but should be taken to appropriate facilities for disposal. Contact your product dealer or local authority for information on disposal. Waste electrical and electronic equipment contains environmentally inert substances. Equipment that is not recycled poses a potential risk to the environment and human health.

"Grupa Topex Spółka z ograniczoną odpowiedzialnością" Spółka komandytowa with its registered office in Warsaw, ul. Pograniczna 2/4 (hereinafter: "Grupa Topex") informs that all copyrights to the content of this manual (hereinafter: "Manual"), including, among others. Its text, photographs, diagrams, drawings, as well as its composition, belong exclusively to Grupa Topex and are subject to legal protection under the Act of 4 February 1994 on Copyright and Related Rights (ie Journal of Laws 2006 No. 90 Poz. 631, as amended). Copying, processing, publishing, modification for commercial purposes of the entire Manual and its individual elements, without the consent of Grupa Topex expressed in writing, is strictly prohibited and may result in civil and criminal liability.

### EC Declaration of Conformity

**Manufacturer:** Grupa Topex Sp. z o.o. Sp.k., Pograniczna 2/4 02-285 Warszawa

**Product:** SDS+ hammer drill

**Model:** 58G538

**Trade name:** GRAPHITE

**Serial number:** 00001 + 99999

This declaration of conformity is issued under the sole responsibility of the manufacturer.

The product described above complies with the following documents:

**Machinery Directive 2006/42/EC**

**Electromagnetic Compatibility Directive 2014/30/EU**

**RoHS Directive 2011/65/EU as amended by Directive 2015/863/EU**

And meets the requirements of the standards:

**EN 62841-1:2015; EN IEC 62841-2-6:2020+A11; EN ISO 12100:2010;**

**EN IEC 55014-1:2021; EN IEC 55014-2:2021; EN IEC 61000-3-2:2019+A1; EN 61000-3-3:2013+A1+A2;**

**EN IEC 63000:2018**

This declaration relates only to the machinery as placed on the market and does not include components

added by the end user or carried out by him/her subsequently.

Name and address of the EU resident person authorised to prepare the technical dossier:

Signed on behalf of:

Grupa Topex Sp. z o.o. Sp.k.

2/4 Pograniczna Street

02-285 Warsaw

*Paweł Kowalski*

Paweł Kowalski

TOPEX GROUP Quality Officer

Warsaw, 2022-08-30

DE

ÜBERSETZUNG (BENUTZERHANDBUCH)

Bohrhammer: 58G538

**HINWEIS: BEVOR SIE DAS GERÄT BENUTZEN, LESEN SIE BITTE DIESE ANLEITUNG SORGFÄLTIG DURCH UND BEWAHREN SIE SIE ZUM NACHSCHLAGEN AUF. PERSONEN, DIE DIE ANLEITUNG NICHT GELESEN HABEN, DÜRFEN DAS GERÄT NICHT ZUSAMMENBAUEN, EINSTELLEN ODER BEDIENEN.**

### BESONDERE SICHERHEITSBESTIMMUNGEN

#### HINWEIS!

Lesen Sie die Bedienungsanleitung sorgfältig durch, beachten Sie die darin enthaltenen Warnhinweise und Sicherheitsvorschriften. Das Gerät wurde für einen sicheren Betrieb konzipiert. Dennoch: Installation, Wartung und Betrieb des Geräts können gefährlich sein. Wenn Sie die folgenden Verfahren befolgen, verringern Sie die Gefahr von Bränden, Stromschlägen und Verletzungen und verkürzen die Installationszeit des Geräts

#### SICHERHEITSVORSCHRIFTEN

##### WARNHINWEISE ZUR ARBEIT MIT EINEM ELEKTROHAMMER

Hinweis: Bevor Sie mit der Einstellung fortfahren, Wartung oder Reparatur, ziehen Sie das Netzkabel aus dem Netzsteckdose.

- Beim Hantieren mit dem Hammer sollten eine Schutzbrille, ein Gehörschutz und ein Schutzhelm getragen werden (wenn die Gefahr besteht, dass etwas von oben herabfallen kann). Eine Atemschutzmaske und rutschfestes Schuhwerk werden empfohlen. Wenn die Art der Arbeit es erfordert, sollten Staubabsauganlagen verwendet werden.



- Vergewissern Sie sich vor Beginn der Arbeiten, dass das Bohrfutter des Hammers richtig befestigt ist.
- Während des Betriebs kann sich die Befestigung des Werkzeugs aufgrund von Vibrationen lösen; daher muss die Befestigung des Werkzeugs vor Beginn der Arbeit besonders sorgfältig überprüft werden. Ein ungewolltes Lösen des Werkzeugs kann zur Beschädigung des Werkzeugs oder zu einem Arbeitsunfall führen.
- Wenn der Hammer bei niedrigen Temperaturen oder nach längerer Lagerung eingesetzt werden soll, muss er einige Minuten ohne Last laufen, damit die inneren Komponenten gut geschmiert werden.
- Wenn Sie mit einem hochgehaltenen Hammer hantieren, halten Sie die Füße fest auseinander und achten Sie darauf, dass sich keine Unbeteiligten darunter befinden.
- Halten Sie den Hammer immer mit beiden Händen und benutzen Sie den Hilfsgriff.
- Die rotierenden Teile des Hammers dürfen nicht mit den Händen berührt werden. Es ist auch nicht erlaubt, die rotierende Hammerspindel mit den Händen anzuhalten. Andernfalls besteht die Gefahr, dass Sie Ihre Hand verletzen.
- Richten Sie den Arbeitshammer nicht auf andere Personen oder sich selbst.
- Wenn Sie mit dem Hammer arbeiten, halten Sie ihn an den isolierten Teilen, um einen elektrischen Schlag zu vermeiden, wenn Sie möglicherweise auf eine stromführende Leitung treffen.
- Achten Sie darauf, dass keine Flüssigkeit in den Hammer gelangt. Verwenden Sie Mineralseife und ein feuchtes Tuch, um die Oberfläche des Hammers zu reinigen. Verwenden Sie zur Reinigung kein Benzin oder andere Reinigungsmittel, die für Kunststoffteile schädlich sein können.
- Sollte die Verwendung eines Verlängerungskabels erforderlich sein, achten Sie immer auf die richtige Auswahl des Verlängerungskabels (bis 15 m, Leitungsquerschnitt 1,5 mm<sup>2</sup>, über 15 m, aber weniger als 40 m - Leitungsquerschnitt 2,5 mm<sup>2</sup>). Das Verlängerungskabel sollte immer vollständig ausgezogen sein.
- Das Dreieckenbohrfutter darf nicht verwendet werden, wenn der Hammer auf Schlagbohren oder Meißeln eingestellt ist. Dieses Bohrfutter ist ausschließlich für das schlagfreie Bohren in Holz oder Stahl bestimmt.

#### ACHTUNG! Das Gerät ist für den Betrieb in Innenräumen vorgesehen.

Trotz einer inhärent sicheren Konstruktion, der Anwendung von Sicherheitsmaßnahmen und zusätzlichen Schutzmaßnahmen besteht bei der Arbeit immer ein Restrisiko für Verletzungen.

#### PIKTOGRAMME UND WARNHINWEISE



1. HINWEIS: Treffen Sie besondere Vorsichtsmaßnahmen!
2. Lesen Sie die Betriebsanleitung und beachten Sie die darin enthaltenen Warn- und Sicherheitshinweise!
3. Persönliche Schutzausrüstung tragen (Schutzbrille, Gehörschutz, Staubmaske).
4. Ziehen Sie vor Wartungs- oder Reparaturarbeiten den Netzstecker aus der Steckdose.
5. Schutzkleidung tragen.
6. Schützen Sie das Gerät vor Feuchtigkeit.
7. Halten Sie Kinder von dem Werkzeug fern.
8. Zweite Klasse des Schutzes

#### BESCHREIBUNG DER GRAFISCHEN ELEMENTE

Die folgende Nummerierung bezieht sich auf die Komponenten des Geräts

die auf den grafischen Seiten dieses Handbuchs dargestellt sind.

Bezeichnung	Beschreibung
1	SDS+ Werkzeughalter
2	Staubschutzhülle für den Griff
3	Griffsicherungshülse
4	Griff für Bohrtiefenanschlag
5	Moduswahlschalter
6	Umkehrschalter
7	Sperre des Dauermodus

8	Hauptgriff
9	Ein/Aus-Schalter
10	Zusätzlicher Griff

\* Es kann zu Abweichungen zwischen der Abbildung und dem tatsächlichen Produkt kommen.

#### ZWECK

##### KONSTRUKTION UND ANWENDUNG

Der Elektrohammer ist ein handgehaltenes Elektrowerkzeug mit Isolierung der Klasse II. Das Gerät wird von einem einphasigen Kommutatormotor angetrieben. Der Hammer kann zum Bohren von Löchern im Schlag-, Schlag- oder Kanalbohrverfahren sowie für Oberflächenarbeiten in Materialien wie Beton, Stein, Ziegel usw. verwendet werden. Einsatzgebiete sind die Durchführung von Renovierungs- und Bauarbeiten sowie jegliche Arbeiten im Bereich der selbständigen Hobbytätigkeit (DIY).

Verwenden Sie das Elektrowerkzeug nicht falsch.

##### BETRIEB DES GERÄTS

**Achten Sie auf versteckte Stromkabel oder Gas- und Wasserleitungen.** Kontrollieren Sie den Arbeitsbereich, z. B. mit einem Elektrokabel- oder Metalldetektor.

##### Verwenden Sie immer die richtige Versorgungsspannung!

Die Spannung der Stromquelle muss mit dem auf dem Typenschild der Maschine angegebenen Wert übereinstimmen.

##### Vorbereitung auf die Arbeit

Vergewissern Sie sich vor Beginn der Arbeiten, dass keine Schäden oder Risse am Gerät sichtbar sind. Überprüfen Sie das Netzkabel auf Brüche oder sichtbare Beschädigungen oder Abrieb der Isolierung. Sollten Mängel festgestellt werden, darf das Gerät auf keinen Fall in Betrieb genommen werden, sondern muss von einem Fachbetrieb überprüft werden.

##### Einbau von Zubehör

Vor der Installation von Bohrzubehör, Meißeln oder Bohrfuttern muss die Maschine von der Stromversorgung getrennt werden. Zur Installation des Zubehörs das Werkzeug in das Bohrfutter einsetzen, **Abbildung A1**. Der Bohrhämmer ist mit einem **Schnellspannfutter** ausgestattet, so dass die Werkzeugverriegelung während der Installation nicht abgezogen werden muss, **Abb. A3**. Möglicherweise muss das Zubehör nur um die Achse gedreht werden, um auf die richtige Höhe einzutauchen. Um das Werkzeug zu entfernen, ziehen Sie die Werkzeugverriegelung am Bohrfutter (Abb. A3) zur Rückseite der Maschine und entfernen Sie das Zubehör, dann lösen Sie die Verriegelung des Bohrfutters.

##### HINWEIS!

**Verwenden Sie keine anderen Bohrer wie SDS+ zum Schlagbohren und Meißeln!**

Bei der Verwendung von Bohrern ist der vom Hersteller zugelassene maximale Bohrdurchmesser zu beachten (siehe Tabelle).

**ACHTUNG:** Arbeiten Sie bei der Verwendung eines **Schlüsselbohrfutters für zylindrische Bohrer nicht mit einem Bohrhämmer.** Die Verwendung führt sehr schnell zu einer Beschädigung des Schlüsselbohrfutters und des SDS+ Bohrfutters des Bohrhammers.

##### Betriebsarten

Der Bohrhämmer hat zwei Einstellräder, **Abb. C. C**.

Nach den einzelnen Betriebsarten stellen Sie den Drehknopf auf die folgenden Positionen:

1. Bohren ohne Schlag **Abb. C1**
2. Bohren mit Schlag **Abbildung C2**
3. Positionierung des Flachmeißels in der optimalen Position **Abb. C3**
4. Meißeln/Schmieden **Abb. C4**

##### WARTUNG UND LAGERUNG

**Ziehen Sie vor allen Wartungsarbeiten am Gerät den Netzstecker.**

Um ein sicheres und korrektes Arbeiten zu gewährleisten, halten Sie die Maschine und die Lüftungsschlitze stets sauber. Reinigen Sie den Werkzeughalter nach jedem Arbeitstag.

##### Wiederanbringen der Staubschutzhaube

Beschädigte Staubschutzkappen sollten ersetzt werden, da Staub, der in den Werkzeughalter gelangt, zu dessen Ausfall führen kann.

Wenn ein Gerät trotz aller Sorgfalt bei der Herstellung und Prüfung eine Störung aufweist, sollte die Reparatur von einem autorisierten Fachbetrieb durchgeführt werden.

##### KIT INHALT:

- Bohrhämmer
- SDS+ Bohrer



- Bohrtiefenbegrenzer
- Bohrfutter mit Schlüssel
- Technische Dokumentation
- Transportkoffer

Nenndaten		
Versorgungsspannung	230 V AC	
Netzfrequenz	50 Hz	
Nennleistung	800 W	
Leerlaufdrehzahl	0 - 1350 min <sup>-1</sup>	
Häufigkeit der Auswirkungen	0 - 5500 min <sup>-1</sup>	
Aufprallenergie	2,8 J	
Maximaler Bohrdurchmesser in:	Beton	26 mm
	Holz	30 mm
	Stahl	13 mm
Werkzeughalter Typ	SDS Plus	
IP-Schutzgrad	IPX0	
Schutzklasse	II	
Masse	3,25 kg	
Jahr der Herstellung	2023	
58G538 steht sowohl für die Typen- als auch für die Maschinenbezeichnung		

#### LÄRM- UND VIBRATIONSDATEN

Schalldruckpegel	$L_{pA} = 91,2 \text{ dB (A) } K=3\text{dB (A)}$
Schalleistungspegel	$L_{WA} = 102,2 \text{ dB (A) } K=3\text{dB (A)}$
Werte der Schwingungsbeschleunigung Perkussionsbohren in Beton Meißel-Modus	$a_h = 17,2 \text{ m/s}^2 \text{ } K=1,5 \text{ m/s}^2$
	$a_h = 14,8 \text{ m/s}^2 \text{ } K=1,5 \text{ m/s}^2$

#### Informationen über Lärm und Vibrationen

Der Geräuschemissionspegel des Geräts wird beschrieben durch: den emittierten Schalldruckpegel  $L_{pA}$  und den Schalleistungspegel  $L_{WA}$  (wobei K die Messunsicherheit bezeichnet). Die von der Maschine ausgehenden Vibrationen werden durch den Wert der Vibrationsbeschleunigung  $a_h$  beschrieben (wobei K die Messunsicherheit bezeichnet).

Der emittierte Schalldruckpegel  $L_{pA}$ , der Schalleistungspegel  $L_{WA}$  und der in diesem Handbuch angegebene Schwingungsbeschleunigungswert  $a_h$  wurden gemäß IEC 62841-2-6 gemessen. Der angegebene Schwingungspegel  $a_h$  kann zum Vergleich von Geräten und für eine vorläufige Bewertung der Schwingungsbelastung verwendet werden.

Das angegebene Vibrationsniveau ist nur repräsentativ für die grundlegende Verwendung des Geräts. Wenn das Gerät für andere Anwendungen oder mit anderen Arbeitsgeräten verwendet wird, kann sich der Vibrationspegel ändern. Ein höheres Vibrationsniveau wird durch unzureichende oder zu seltene Wartung des Geräts beeinflusst. Die oben genannten Gründe können zu einer erhöhten Vibrationsbelastung während der gesamten Arbeitsdauer führen.

**Um die Vibrationsexposition genau abzuschätzen, müssen die Zeiten berücksichtigt werden, in denen das Gerät ausgeschaltet ist oder wenn es zwar eingeschaltet ist, aber nicht für die Arbeit verwendet wird. Wenn alle Faktoren genau abgeschätzt werden, kann die Gesamtvibrationsexposition deutlich niedriger sein.**

Um den Benutzer vor den Auswirkungen von Vibrationen zu schützen, sollten zusätzliche Sicherheitsmaßnahmen ergriffen werden, wie z. B. die zyklische Wartung der Maschine und der Arbeitsgeräte, die Gewährleistung einer angemessenen Handtemperatur und eine angemessene Arbeitsorganisation.

#### SCHUTZ DER UMWELT



Elektrisch betriebene Produkte dürfen nicht mit dem Hausmüll entsorgt werden, sondern müssen einer geeigneten Einrichtung zur Entsorgung zugeführt werden. Wenden Sie sich an Ihren Händler oder die örtlichen Behörden, um Informationen zur Entsorgung zu erhalten. Elektro- und Elektronik-Altgeräte enthalten umweltverträgliche Stoffe. Geräte, die nicht recycelt werden, stellen eine potenzielle Gefahr für die Umwelt und die menschliche Gesundheit dar.

"Grupa Topex Spółka z ograniczoną odpowiedzialnością", Spółka komandytowa mit Sitz in Warschau, ul. Pograniczna 2/4 (im Folgenden: "Grupa Topex") teilt mit, dass alle Urheberrechte am Inhalt dieses Handbuchs (im Folgenden: "Handbuch"), einschließlich, unter anderem, der Text, die Fotografien, die Diagramme, die Zeichnungen sowie die Zusammensetzung des Handbuchs gehören ausschließlich der Grupa Topex und sind durch das Gesetz vom 4. Februar 1994 über das Urheberrecht und verwandte Schutzrechte (d.h. Gesetzblatt 2006 Nr. 90 Poz. 631, in der geänderten Fassung) geschützt. Das Kopieren, Verarbeiten, Veröffentlichung und Verändern des gesamten Handbuchs und seiner einzelnen Elemente zu kommerziellen Zwecken ist ohne schriftliche Zustimmung von Grupa Topex strengstens untersagt und kann zivil- und strafrechtliche Folgen haben.

#### EG-Konformitätserklärung

Hersteller: Grupa Topex Sp. z o.o. Sp.k., Pograniczna 2/4 02-285 Warszawa

Produkt: SDS+ Bohrhämmer

Modell: 58G538

Handelsname: GRAPHITE

Seriennummer: 00001 + 99999

Diese Konformitätserklärung wird unter der alleinigen Verantwortung des Herstellers ausgestellt.

Das oben beschriebene Produkt entspricht den folgenden Dokumenten:

**Maschinenrichtlinie 2006/42/EG**

**Richtlinie 2014/30/EU über die elektromagnetische Verträglichkeit**

**RoHS-Richtlinie 2011/65/EU, geändert durch Richtlinie 2015/863/EU**

Und erfüllt die Anforderungen der Normen:

**EN 62841-1:2015; EN IEC 62841-2-6:2020+A11; EN ISO 12100:2010;**

**EN IEC 55014-1:2021; EN IEC 55014-2:2021; EN IEC 61000-3-2:2019+A1;**

**EN 61000-3-3:2013+A1+A2;**

**EN IEC 63000:2018**

Diese Erklärung bezieht sich nur auf die Maschine in der Form, in der sie in Verkehr gebracht wird, und umfasst nicht die Bauteile vom Endnutzer hinzugefügt oder von ihm nachträglich durchgeführt werden.

Name und Anschrift der in der EU ansässigen Person, die zur Erstellung des technischen Dossiers befugt ist:

Unterszeichnet im Namen von:

Grupa Topex Sp. z o.o. Sp.k.

214 Pograniczna Straße

02-285 Warszawa

*Pawel Kowalski*

Pawel Kowalski

TOPEX GROUP Qualitätsbeauftragter

Warschau, 2022-08-30

RU

**РУКОВОДСТВО ПО ПЕРЕВОДУ (ПОЛЬЗОВАТЕЛЯ)**

**Дрель с молотком: 58G538**

**ПРИМЕЧАНИЕ: ПЕРЕД ИСПОЛЬЗОВАНИЕМ ОБОРУДОВАНИЯ ВНИМАТЕЛЬНО ПРОЧИТАЙТЕ ДАННОЕ РУКОВОДСТВО И СОХРАНИТЕ ЕГО ДЛЯ ДАЛЬНЕЙШЕГО ИСПОЛЬЗОВАНИЯ. ЛИЦАМ, НЕ ПРОЧИТАВШИМ ДАННОЕ РУКОВОДСТВО, ЗАПРЕЩАЕТСЯ ВЫПОЛНЯТЬ МОНТАЖ, НАСТРОЙКУ ИЛИ ЭКСПЛУАТАЦИЮ ОБОРУДОВАНИЯ.**

**ОСОБЫЕ ПОЛОЖЕНИЯ ПО ТЕХНИКЕ БЕЗОПАСНОСТИ ВНИМАНИЕ!**

Внимательно прочитайте инструкцию по эксплуатации, соблюдайте содержимое в ней предупреждения и условия безопасности. Прибор был разработан для безопасной эксплуатации. Тем не менее: установка, обслуживание и эксплуатация прибора могут быть опасными. Соблюдение следующих процедур снижает риск возгорания, поражения электрическим током, травм и сократит время установки прибора

**ПРАВИЛА БЕЗОПАСНОСТИ**

**ПРЕДУПРЕЖДЕНИЯ О РАБОТЕ С ЭЛЕКТРИЧЕСКИМ МОЛОТКОМ**

Примечание: Прежде чем приступить к регулировке, обслуживания или ремонта, отсоедините шнур питания от устройства сетевой розетка.

- При работе с молотком (если есть опасность падения чего-либо сверху) следует надевать защитные очки или очки, средства защиты органов слуха и защитную каску. Рекомендуется использовать защитный респиратор и несложную обувь. Если характер работы требует этого, следует использовать системы пылеудаления.
- Перед началом работы убедитесь, что сверлильный патрон молотка правильно закреплен на месте.
- Во время работы крепление инструмента может ослабнуть в результате вибрации, поэтому перед началом работы необходимо особенно тщательно проверить крепление инструмента. Нежелательное ослабление крепления инструмента может привести к его повреждению или несчастному случаю на производстве.
- Если молоток будет использоваться при низких температурах или после длительного хранения, следует дать ему поработать

без нагрузки в течение нескольких минут, чтобы его внутренние компоненты как следует смазались.

- При работе с молотком, находящимся на высоте, держите его строго на расстоянии друг от друга и убедитесь, что внизу нет посторонних.
- Всегда держите молоток двумя руками, используя вспомогательную рукоятку.
- Не прикасайтесь руками к вращающимся частям молота. Также не разрешается останавливать вращающийся шпиндель молота руками. В противном случае вы рискуете повредить руку.
- Не направляйте рабочий молоток на других людей или на себя.
- При работе с молотком держите его за изолированные части, чтобы избежать поражения электрическим током при возможном столкновении с электрическим проводом под напряжением.
- Не допускайте попадания жидкости внутрь молотка. Для очистки поверхности молотка используйте минеральное мыло и влажную ткань. Не используйте для очистки бензин или другие чистящие средства, которые могут быть вредны для пластиковых деталей.
- Если необходимо использовать удлинительный кабель, убедитесь, что он выбран правильно (до 15 м - сечение провода 1,5 мм<sup>2</sup>, более 15 м, но менее 40 м - сечение провода 2,5 мм<sup>2</sup>). Удлинительный кабель всегда должен быть полностью вытянут.
- Трехрукачковый сверлильный патрон нельзя использовать, если молоток настроен на работу в режиме ударного сверления или долбления. Этот патрон предназначен исключительно для безударного сверления в дереве или стали.

#### **ВНИМАНИЕ! Устройство предназначено для эксплуатации внутри помещений.**

Несмотря на использование безопасной по своей сути конструкции, применение мер безопасности и дополнительных защитных мер, всегда существует остаточный риск получения травмы во время работы.

#### **ПИКТОГРАММЫ И ПРЕДУПРЕЖДЕНИЯ**



1. ПРИМЕЧАНИЕ: Соблюдайте особые меры предосторожности!
2. Прочтите инструкцию по эксплуатации и соблюдайте содержащиеся в ней предупреждения и условия безопасности!
3. используйте средства индивидуальной защиты (защитные очки, средства защиты ушей, пылезащитную маску).
4. перед обслуживанием или ремонтом выньте вилку шнура питания из розетки
5. используйте защитную одежду.
6. Защитите устройство от влаги.
7. не допускайте детей к инструменту.
8. Второй класс защиты

#### **ОПИСАНИЕ ГРАФИЧЕСКИХ ЭЛЕМЕНТОВ**

Приведенная ниже нумерация относится к компонентам устройства

показаны на графических страницах данного руководства.

Назначение	Описание
1	Резцедержатель SDS+
2	Пылезащитная крышка рукоятки
3	Стопорная втулка рукоятки
4	Рукоятка ограничителя глубины сверления
5	Селектор режимов
6	Ревверсивный переключатель
7	Блокировка непрерывного режима
8	Основная рукоятка
9	Переключатель включения/выключения
10	Дополнительная ручка

\* Возможны различия между изображением и реальным товаром

#### **ЦЕЛЬ**

#### **КОНСТРУКЦИЯ И ПРИМЕНЕНИЕ**

Электрический молоток представляет собой ручной электроинструмент с изоляцией класса II. Устройство приводится в действие однофазным двигателем с коммутатором. Молоток может использоваться для сверления отверстий в режимах без забивания, с забиванием или канального сверления, а также для обработки поверхностей в таких материалах, как бетон, камень, кирпич и т.д. Области применения - выполнение ремонтно-строительных работ, а также любых работ в сфере самостоятельной любительской деятельности (DIY). Не используйте электроинструмент не по назначению.

#### **РАБОТА УСТРОЙСТВА**

**Следите за скрытыми электрическими кабелями или газовыми и водопроводными трубами.** Проверьте рабочую зону, например, с помощью электрокабеля или металлоискателя.

#### **Всегда используйте правильное напряжение питания!**

Напряжение источника питания должно соответствовать значению, указанному на заводской табличке машины.

#### **Подготовка к работе**

Перед началом работы убедитесь, что на приборе нет видимых повреждений или трещин. Проверьте кабель питания на наличие разрывов, видимых повреждений или истирания изоляции. Если обнаружены какие-либо дефекты, категорически запрещается эксплуатация, прибор должен быть проверен специализированной службой.

#### **Установка аксессуаров**

Перед установкой любой принадлежности для сверления, зубила или сверлильного патрона необходимо отключить станок от электросети. Для установки принадлежности поместите инструмент в патрон **Рисунок А1**. Перфоратор оснащен режимом **быстрого патрона**, поэтому при установке не требуется оттягивать фиксатор инструмента **рис. А3**. Принадлежность может потребоваться только повернуть по оси, чтобы погрузить до нужного уровня. Чтобы снять рабочий инструмент, потяните фиксатор инструмента на патроне **рис. А3** в сторону задней части станка и снимите принадлежность, затем опустите фиксатор патрона рабочего инструмента.

#### **ВНИМАНИЕ!**

**Не используйте другие сверла, например SDS+, для ударного сверления и долбления!**

При использовании сверл необходимо помнить о максимальном диаметре сверла, который допускается производителем, см. таблицу номиналов.

**ВНИМАНИЕ: При использовании ключевого патрона, предназначенного для цилиндрических сверл, не работайте с перфоратором.** Его использование приведет к очень быстрому повреждению патрона ключевого бура и патрона SDS+ на перфораторе.

#### **Режимы работы**

Перфоратор имеет два диска выбора режимов **рис. С**.

После выбора отдельных режимов работы установите диск в следующие положения:

1. Сверление без удара **Рис. С1**
2. Сверление с ударом **Рисунок С2**
3. Установка плоского зубила в оптимальное положение **рис. С3**
4. Вырубка/ковка **Рис. С4**

#### **ОБСЛУЖИВАНИЕ И ХРАНЕНИЕ**

**Перед проведением любых работ по техническому обслуживанию устройства выдерните сетевую вилку.**

Для обеспечения безопасной и правильной работы всегда содержите машину и вентиляционные отверстия в чистоте. Очищайте держатель инструмента после каждого рабочего дня.

#### **Замена пылезащитной крышки**

Поврежденные пылезащитные колпачки следует заменить, так как попадание пыли в держатель инструмента может привести к его выходу из строя.

Если машина неисправна, несмотря на все усилия, предпринятые при производстве и тестировании, ремонт должен выполняться уполномоченным квалифицированным сервисом.

#### **СОСТАВ КОМПЛЕКТА:**

- Дрель с молотком
- Буровая коронка SDS+
- Ограничитель глубины сверления

- Сверлильный патрон с ключом
- Техническая документация
- Транспортный кейс

компания Grupa Torех, выраженного в письменной форме, строго запрещено и может привести к гражданской и уголовной ответственности.

Номинальные данные		
Напряжение питания	230 В ПЕРЕМЕННОГО ТОКА	
Частота питания	50 Гц	
Номинальная мощность	800 W	
Скорость холостого хода	0 - 1350 мин <sup>-1</sup>	
Частота ударов	0 - 5500 мин <sup>-1</sup>	
Энергия удара	2,8 J	
Максимальный диаметр сверления в дюймах:	Бетон	26 мм
	Дерево	30 мм
	Сталь	13 мм
Тип держателя инструмента	SDS Plus	
Степень защиты IP	IPX0	
Класс защиты	II	
Масса	3,25 кг	
Год производства	2023	
58G538 обозначает как тип, так и обозначение машины		

## HU FORDÍTÁSI (FELHASZNÁLÓI) KÉZIKÖNYV Fúrókalapács: 58G538

**MEGJEGYZÉS: A BERENDEZÉS HASZNÁLATA ELŐTT KÉRJÜK, OLVASSA EL FIGYELMESEN EZT A KÉZIKÖNYVET, ÉS ŐRIZZE MEG A KÉSŐBBI HASZNÁLATRA. AZOK A SZEMÉLYEK, AKIK NEM OLVASTÁK EL A HASZNÁLATI UTASÍTÁST, NEM VÉGEZHETIK A BERENDEZÉS ÖSSZESZERELÉSÉT, BEÁLLÍTÁSÁT VAGY ÜZEMELTETÉSÉT.**

### KÜLÖNLEGES BIZTONSÁGI RENDELKEZÉSEK MEGJEGYZÉSE!

Olvassa el figyelmelesen a használati utasítást, kövesse az abban szereplő figyelmeztetéseket és biztonsági feltételeket. A készüléket biztonságos működésre tervezték. Mindazonáltal: a készülék telepítése, karbantartása és üzemeltetése veszélyes lehet. A következő eljárások betartása csökkenti a tűz, az áramütés, a sérülés veszélyét, és csökkenti a készülék telepítési idejét

### BIZTONSÁGI SZABÁLYOK FIGYELMEZTETÉSEK AZ ELEKTROMOS KALAPÁCCSAL VALÓ MUNKAVÉGZÉSRE

- Megjegyzés: Mielőtt folytatná a beállítást, karbantartás vagy javítás esetén húzza ki a tápkábelt a készülékből. hálózati aljzat.
- A kalapács kezelésénél védőszemüveget vagy védőszemüveget, hallásvédőt és védősisakot kell viselni (ha fennáll a veszélye, hogy bármilyen leeshet felülről). Légvédő maszk és csúszásmentes lábbeli használata ajánlott. Porelszivő berendezéseket kell használni, ha a munka jellege megköveteli.
  - A munka megkezdése előtt győződjön meg arról, hogy a kalapács fúrótokmánya megfelelően rögzítve van a helyén.
  - Működés közben a szerszám rögzítése a rezgés következtében meglazulhat, ezért a szerszám rögzítését a munka megkezdése előtt különösen gondosan ellenőrizni kell. A szerszám nem kívánt meglazulása a szerszám sérülését vagy munkabalesetet okozhat.
  - Ha a kalapácsot alacsony hőmérsékleten vagy hosszabb tárolás után kell használni, a kalapácsot néhány percig terhelés nélkül kell hagyni futni, hogy a belső alkatrészek megfelelően kenődjenek.
  - Ha a magában tartott kalapácsot kezelni, tartsa a lábait egymástól távol, és győződjön meg róla, hogy nincsenek alatta járókelők.
  - A kalapácsot mindig mindkét kézzel, a segédfojtantyú segítségével tartsa.
  - Ne érintse meg kezével a kalapács forgó részeit. Ugyancsak tilos a kezével megállítani a forgó kalapácscsort. Ellenkező esetben fennáll a kéz sérülésének veszélye.
  - Ne irányítsa a munkakalapácsot más emberek vagy saját maga felé.
  - A kalapáccsal végzett munka során a kalapácsot a szigetelt részeknél fogva tartsa, hogy elkerülje az áramütést, ha esetleg feszültség alatt álló elektromos vezetékkel találkozik.
  - Ne engedjen folyadékot a kalapácsba. A kalapács felületének tisztításához használjon ásványi szappant és nedves ruhát. A tisztításhoz ne használjon benzint vagy más, a műanyag alkatrészeket károsító tisztítószereket.
  - Ha hosszabbító kábel használata szükséges, mindig ügyeljen a hosszabbító kábel megfelelő kiválasztására (15 m-ig 1,5 mm<sup>2</sup> vezetékkeresztmetszet, 15 m felett, de 40 m alatt - 2,5 mm<sup>2</sup> vezetékkeresztmetszet). A hosszabbító kábelt mindig teljesen ki kell húzni.
  - A hárompofás fúrótokmányt nem szabad használni, ha a kalapács útvefúró vagy véső üzemmódban dolgozik. A tokmányt kizárólag fába vagy acélabatörténnél nem útvefúráshoz tervezték.

**FIGYELEM! A készüléket beltéri használatra szánták.**  
Az eredenődben biztonsági kialakítás, a biztonsági intézkedések és a további védőintézkedések alkalmazása ellenére a munkavégzés során mindig fennáll a sérülés kockázata.

### PIKTÓGRAMOK ÉS FIGYELMEZTETÉSEK

### ADATOK A SZÉNYRŐL ÉS VIBRÁCIÓRÓL

Uzveny zvukovogo davleniya	L <sub>PA</sub> = 91,2 dB (A) K=3 dB (A)
Uzveny zvukovoy moshnosti	L <sub>WA</sub> = 102,2 dB (A) K=3 dB (A)
Znacheniya vibrouskorennya Udarnoe svverleniye v betone	a <sub>n</sub> = 17,2 m/c <sup>2</sup> K=1,5 m/c <sup>2</sup>
	a <sub>n</sub> = 14,8 m/c <sup>2</sup> K=1,5 m/c <sup>2</sup>
Rezhim dolota	

### Információ a szényről és vibrációról

Uzveny szénya, izluchayemogo oborudovaniem, opisyvaetsya: izluchayemym uzvenym zvukovogo davleniya L<sub>PA</sub> i uzvenym zvukovoy moshnosti L<sub>WA</sub> (gde K oznachayet neopredelennost izmereniy). Vybrazia, izluchayemaya oborudovaniem, opisyvaetsya znacheniem vibrouskorennya a<sub>n</sub> (gde K - neopredelennost izmereniy).

Uzveny izluchayemogo zvukovogo davleniya L<sub>PA</sub>, uzveny zvukovoy moshnosti L<sub>WA</sub> i znachenie vibrouskorennya a<sub>n</sub>, privedennyye v nastoyashem rukovodstve, byly izmeryeny v sootvetstvii s IEC 62841-2-6. Privedennyye uzveny vybrazii a<sub>n</sub> mozno ispolzovat dlya sravneniya oborudovaniya i predvaritelnoy ocenki vozdviystviya vybrazii.

Ukazannyy uzveny vybrazii yavlyetsya pokazatelem tolko bazovogo ispolzovaniya ustroystva. Eslu ustroystvo ispolzuetsya dlya drugih tseloy ili s drugimi rabochimi instrumntami, uzveny vybrazii mozhet izmenitsya. Na bolee vysokiy uzveny vybrazii budet vliyat nedostatochnoe ili sliszhokom redkoie tehnicheckoe obsluzhivaniye agregata. Privedennyye vyshye prichiny mozut privesti k povyshennomu vozdviystviyu vybrazii v tcheniye vsogo rabochego perioda.

**Dlya tochnoy ocenki vozdviystviya vybrazii neobhodimo uchityvat periody, kogda ustroystvo vyklyucheno ili kogda ono vlyucheno, no ne ispolzuetsya dlya raboty. Pri tochnoy ocenke vsyx faktorov obicee vozdviystviye vybrazii mozhet byt znachitelno niye.**

Dlya zashchity polzovatelya ot vozdviystviya vybrazii sleduet primenyat dopolnitelnyye меры bezopasnosti, takie kak tsiklicheckoe obsluzhivaniye mashiny i rabochih instrumntov, obespecheniye sootvetstvuyushchey temperatury ruk i pravilnaya organizatsiya truda.

### ОХРАНА ОКРУЖАЮЩЕЙ СРЕДЫ

	Изделия с электрическим приводом не следует выбрасывать вместе с бытовыми отходами, их следует сдавать на соответствующие предприятия для утилизации. За информацией об утилизации обращайтесь к продавцу изделия или в местные органы власти. Отходы электрического и электронного оборудования содержат экологически инертные вещества. Оборудование, которое не перерабатывается, представляет потенциальный риск для окружающей среды и здоровья человека.
--	--

"Grupa Torех Spółka z ograniczoną odpowiedzialnością" Spółka komandytowa с юридическим адресом в Варшаве, ул. Pograniczna 2/4 (далее: "Grupa Torех") сообщает, что все авторские права на содержание данного руководства (далее: "Руководство"), включая, среди прочего, его текст, фотографии, диаграммы, рисунки, а также его состав, принадлежат исключительно компании Grupa Torех и подлежат правовой охране в соответствии с Законом от 4 февраля 1994 года об авторском праве и смежных правах (т.е. Законодательный вестник 2006 года № 90 поз. 631, с изменениями). Копирование, обработка, публикация, изменение в коммерческих целях всего Руководства и его отдельных элементов без согласия



1. MEGJEGYZÉS: Különleges óvintézkedéseket kell tenni!
2. Olvassa el a használati utasítást, és tartsa be az abban foglalt figyelmeztetéseket és biztonsági feltételeket!
3. viseljen egyéni védőfelszerelést (védőszemüveg, fülvédő, porvédő maszk).
4. a szervizelés vagy javítás előtt húzza ki a tápkábelt.
5. használjon védőruházatot.
6. Védje a készüléket a nedvességtől.
7. Tartsa távol a gyermekeket a szerszámtól.
8. Második védelmi osztály

### A GRAFIKAI ELEMELÉIRÁSA

Az alábbi számozás a készülék alkatrészeire utal. a jelen kézikönyv grafikus oldalain látható.

Megnevezés	Leírás
1	SDS+ szerszámtartó
2	Fogantyú porvédő
3	Fogantyú reteszelő hüvely
4	Fúró mélységmegállító fogantyú
5	Módválasztó
6	Fordítókapcsoló
7	Folyamatos üzemmód reteszelése
8	Fő fogantyú
9	Be-/kikapcsoló
10	Kiegészítő fogantyú

\* A grafika és a tényleges termék között eltérések lehetnek.

### CÉLKITŰZÉS

#### FELÉPÍTÉS ÉS ALKALMAZÁS

Az elektromos kalapács II. osztályú szigeteléssel rendelkező kézi elektromos szerszám. A készülékét egyfázisú kommutátoros motor hajtja. A kalapács használható lyukak fúrására nem kalapált, kalapált vagy csatornafúrás üzemmódban, valamint felületi munkákhoz olyan anyagokban, mint a beton, kő, téglá stb. Felhasználási területei a felújítási és építési munkák elvégzése, valamint az önálló amatőr tevékenység (DIY) területén végzett bármilyen munka. Ne használja vissza az elektromos szerszámot.

#### A KÉSZÜLÉK MŰKÖDÉSE

**Figyeljen a rejtett elektromos kábelekre vagy gáz- és vízvezetésekre.** Ellenőrizze a munkaterületet, pl. elektromos kábel- vagy fémdelektorkal.

#### Mindig a megfelelő tápfeszültséget használja!

Az áramforrás feszültségének meg kell egyeznie a gép teljesítménytábláján megadott értékkel.

#### Felkészülés a munkára

A munka megkezdése előtt győződjön meg arról, hogy a készüléken nem láthatók sérülések vagy repedések. Ellenőrizze a tápkábelt, hogy nincs-e rajta törés vagy látható sérülés vagy a szigetelés kopása. Ha bármilyen hibát talál, semmiképpen ne működtesse a készüléket, a készüléket egy erre szakosodott szerviznek kell ellenőriznie.

#### Tartozékok beszerelése

Bármilyen fúró tartozék, véső vagy fúrótokmány beszerelése előtt a gépet le kell választani az áramellátásról. A tartozék beszereléséhez helyezze a szerszámot a tokmányba **A1 ábra**. A kalapácsfúrógép **gyorsfúró tokmány** üzemmóddal van felszerelve, így a szerszámtárat nem kell kihúzni a beszerelés során **A3. ábra**. A tartozékok esetleg csak el kell forgatni a tengelyen, hogy a megfelelő szintre merüljön. A munkaszerszám eltávolításához húzza a szerszámtárat a tokmányon **A3 ábra** a gép hátsó része felé, és vegye ki a tartozékokat, majd oldja ki a munkaszerszám tokmányzárát.

#### MEGJEGYZÉS!

**Ne használjon más fúrófejet, például SDS+ fúrófejet ütvefúráshoz és véséshez!**

A fúrók használatakor fontos, hogy figyelembe vegye a gyártó által megengedett maximális fúróátmérőt, lásd a teljesítménytáblázatot.

**FIGYELMEZTETÉS: Hengeres fúrókhoz tervezett kulcsos tokmány használata esetén ne dolgozzon kalapácsfúróval.** Használata a kulcsfúró tokmány és a kalapácsfúró SDS+ tokmányának nagyon gyors károsodásához vezet.

#### Működési módok

A fúrókalapács két üzemmód tárcsával rendelkezik, **ábra. C**.

Az egyes üzemmódok után állítsa a tárcsát a következő pozíciókba:

1. Fúrás ütés nélkül **C1 ábra**
2. Fúrás ütessel **C2 ábra**
3. A lapos véső optimális pozícióba helyezése **ábra. C3**
4. Vésés/kovácsolás **C4. ábra**

#### KARBANTARTÁS ÉS TÁROLÁS

**A készüléken végzett karbantartási munkákat előtt húzza ki a hálózati csatlakozót.**

A biztonságos és helyes munkavégzés érdekében mindig tartsa tisztán a gépet és a szellőzőnyílásokat. Minden munkanap után tisztítsa meg a szerszámtartót.

#### A porvédő burkolat cseréje

A sérült porvédő sapkákat ki kell cserélni, mivel a szerszámtartóba kerülő por meghibásodást okozhat.

Ha a gép a gyártás és a tesztelés során tanúsított gondosság ellenére meghibásodik, a javítást egy erre felhatalmazott szakszerviznek kell elvégeznie.

#### KÉSZLET TARTALMA:

- Kalapácsfúró
- SDS+ fúrófej
- Fúrási mélységkorlátozó
- Fúrótokmány kulccsal
- Műszaki dokumentáció
- Szállítótáska

Névleges adatok		
Tápfeszültség	230 V AC	
Ellátási frekvencia	50 Hz	
Névleges teljesítmény	800 W	
Sebesség üresjáróban	0 - 1350 perc <sup>-1</sup>	
Hatás gyakorisága	0 - 5500 perc <sup>-1</sup>	
Hatásos energia	2,8 J	
Maximális fúrási átmérő in:	Beton	26 mm
	Fa	30 mm
	Acél	13 mm
Szerszámtartó típusa	SDS Plus	
IP védelmi fok	IPX0	
Védelmi osztály	II	
Tömeg	3,25 kg	
A gyártás éve	2023	
58G538 a típus- és a gépmegjelölést is jelenti.		

#### ZAJ- ÉS REZGÉSI ADATOK

Hangnyomásszint	$L_{pA} = 91,2 \text{ dB (A) } K=3\text{dB (A)}$
Hangteljesítményszint	$L_{WA} = 102,2 \text{ dB (A) } K=3\text{dB (A)}$
Rezgésgyorsulási értékek	
<b>Ütvefúrás betonban</b>	$a_n = 17,2 \text{ m/s}^2 \quad K=1,5 \text{ m/s}^2$
<b>Véső üzemmód</b>	$a_n = 14,8 \text{ m/s}^2 \quad K=1,5 \text{ m/s}^2$

#### A zajjal és rezgéssel kapcsolatos információk

A berendezés zajkibocsátási szintjét a következőkkel írják le: a kibocsátott hangnyomásszint  $L_{pA}$  és a hangteljesítményszint  $L_{WA}$  (ahol K a mérési bizonytalanságot jelöli). A berendezés által kibocsátott rezgést  $a_n$  rezgésgyorsulás értéke írja le (ahol K a mérési bizonytalanságot jelöli).

És ebben a kézikönyvben megadott  $L_{pA}$  hangnyomásszintet, az  $L_{WA}$  hangteljesítményszintet és a rezgésgyorsulási értéket az IEC 62841-2-6 szabványnak megfelelően mértük. Ah megadott a rezgésszint használható a berendezések összehasonlítására és a rezgésexpozíció előzetes értékelésére.

A megadott rezgésszint csak a készülék alapvető használatára jellemző. Ha a készüléket más alkalmazásokhoz vagy más munkaeszközökkel együtt használják, a rezgésszint változhat. A magasabb rezgésszintet befolyásolja az egység elhelyezése vagy túl ritkán végzett karbantartása. A fent említett okok a teljes munkaidő alatt megnövekedett rezgésintérséget eredményezhetnek.

**A vibrációs expozíció pontos becsüléséhez figyelembe kell venni azokat az időszakokat, amikor a készülék ki van kapcsolva, vagy amikor be van kapcsolva, de nem használják munkára. Ha minden**

## tényezőt pontosan becsülünk, a teljes rezgésexpozíció jelentősen alacsonyabb lehet.

A vibráció hatásaitól való védelem érdekében további biztonsági intézkedéseket kell bevezetni, mint például a gép és a munkaeszközök ciklikus karbantartása, a megfelelő kézhőmérséklet biztosítása és a megfelelő munkaszervezés.

### KÖRNYEZETVÉDELEM



Az elektromos meghajtású termékeket nem szabad a háztartási hulladékkal együtt ártalmatlanítani, hanem megfelelő létesítményekbe kell vinni ártalmatlanításra. Az ártalmatlanítással kapcsolatos információkért forduljon a termék kereskedőjéhez vagy a helyi hatóságokhoz. Az elektromos és elektronikus berendezések hulladékaik környezetvédelmi szempontból inert anyagokat tartalmaznak. Az újrahasznosításra nem kerülő berendezések potenciális kockázatot jelentenek a környezetre és az emberi egészségre.

"Grupa Topex Spółka z ograniczoną odpowiedzialnością" Spółka komandytowa, siedzibę w Warszawie, ul. Pograniczna 2/4 (a továbbiakban: "Grupa Topex") tájékoztat, hogy a jelen kézikönyv (a továbbiakban: "kézikönyv") tartalmának valamennyi szerzői joga, beleértve többek között. A kézikönyv szövege, fényképei, ábrái, rajzai, valamint a kézikönyv összetételét kizárólag a Grupa Topex tulajdonát képezik, és a szerzői és szomszédos jogokról szóló, 1994. február 4-i törvény (azaz a 2006. évi 90. sz. törvények 631. Poz. 631. szám. módosított változata) értelmében jogi védelem alatt állnak. A teljes kézikönyv és annak egyes elemeinek másolása, feldolgozása, közzététele, kereskedelmi célú módosítása a Grupa Topex írásban kifejezett hozzájárulása nélkül szigorúan tilos, és polgári és büntetőjogi felelősségre vonást vonhat maga után.

### EK-megfelelőségi nyilatkozat

**Gyártó:** Sp. z o.o. Sp.k., Pograniczna 2/4 02-285 Warszawa

**Termék:** SDS+3 fűrészalapács

**Modell:** 58G538

**Kereskedelmi név:** GRAPHITE

**Sorozatszám:** 00001 + 99999

Ezt a megfeleléségi nyilatkozatot a gyártó kizárólagos felelőssége mellett adjuk ki.

A fent leírt termék megfelel a következő dokumentumoknak:

**Gépekről szóló 2006/42/EK irányelv**

**Elektromágneses összeférhetőségi irányelv 2014/30/EU**

**A 2015/863/EU irányelvvel módosított 2011/65/EU ROHS irányelv**

És megfelel a szabványok követelményeinek:

**EN 62841-1:2015; EN IEC 62841-2-6:2020+A11; EN ISO 12100:2010;**

**EN IEC 55014-1:2021; EN IEC 55014-2:2021; EN IEC 61000-3-2:2019+A1; EN 61000-3-3:2013+A1+A2;**

**EN IEC 63000:2018**

Ez a nyilatkozat csak a forgalomba hozott gépre vonatkozik, és nem terjed ki az alkatrészekre.

A végfelhasználó által hozzáadott vagy általa utólagosan elvégzett.

A műszaki dokumentáció elkészítésére jogosult, az EU-ban illetőséggel rendelkező személy neve és címe:

Aláírva a következők nevében:

Grupa Topex Sp. z o.o. Sp.k.

2/4 Pograniczna ulca

02-285 Varsó

*Pawel Kowalski*

Pawel Kowalski

TOPEX GROUP minőségügyi tisztviselő

Varsó, 2022-08-30

RO

MANUAL DE TRADUCERE (UTILIZATOR)

Maşină de găurit: 58G538

**NOTĂ: ÎNAINTE DE A UTILIZA ECHIPAMENTUL, VĂ RUGĂM SĂ CITIȚI CU ATENȚIE ACEST MANUAL ȘI SĂ-L PĂSTRAȚI PENTRU REFERINȚE ULTERIOARE. PERSOANELE CARE NU AU CITIT INSTRUCȚIUNILE NU TREBUIE SĂ EFECTUEZE ASAMBLAREA, REGLAREA SAU OPERAREA ECHIPAMENTULUI.**

### DISPOZIȚII SPECIFICE DE SIGURANȚĂ

#### NOTĂ!

Citiți cu atenție instrucțiunile de utilizare, respectați avertismentele și condițiile de siguranță cuprinse în acestea. Aparatul a fost proiectat pentru o funcționare sigură. Cu toate acestea: instalarea, întreținerea și funcționarea aparatului pot fi periculoase. Respectarea următoarelor proceduri va reduce riscul de incendii, electrocutare, rănire și va reduce timpul de instalare a aparatului

### REGULI DE SIGURANȚĂ

#### AVERTISMENTE PRIVIND LUCRUL CU UN CIOCAN ELECTRIC

Notă: Înainte de a proceda la reglare,

întreținere sau reparatii, deconectați cablul de alimentare de la priză de rețea.

- La manipularea ciocanului (dacă există pericolul ca ceva să cadă de sus) trebuie purtați ochelari sau ochelari de protecție, protecție pentru auz și mască de protecție. Se recomandă o mască de protecție respiratorie și încălțăminte antiderapantă. Ar trebui utilizate sisteme de aspirare a prafului dacă natura muncii o impune.
- Asigurați-vă că mandrina de găurit a ciocanului este fixată corect în poziție înainte de a începe lucrul.
- În timpul funcționării, dispozitivul de fixare a sculei se poate slăbi ca urmare a vibrațiilor; prin urmare, dispozitivul de fixare a sculei trebuie verificat cu mare atenție înainte de a începe lucrul. Slăbirea nedorită a sculei poate provoca deteriorarea acesteia sau un accident de muncă.
- În cazul în care ciocanul trebuie utilizat la temperaturi scăzute sau după o depozitare prelungită, ciocanul trebuie lăsat să funcționeze fără sarcină timp de câteva minute, astfel încât componentele sale interne să fie lubrificate corespunzător.
- Atunci când manevrați un ciocan ținut în aer, țineți-l în picioarele bine depărtate și asigurați-vă că nu sunt persoane dedesubt.
- Țineți întotdeauna ciocanul cu ambele mâini, folosind mânerul auxiliar.
- Nu atingeți cu mâinile părțile rotative ale ciocanului. De asemenea, nu este permisă oprirea cu mâinile a axului rotativ al ciocanului. Făcând contrariul riscați să vă deteriorați mâna.
- Nu îndreptați ciocanul de lucru spre alte persoane sau spre dumneavoastră.
- Când lucrați cu ciocanul, țineți ciocanul de părțile izolate pentru a evita șocurile electrice în cazul în care întâlniți un fir electric sub tensiune.
- Nu lăsați niciun lichid să pătrundă în ciocan. Folosiți săpun mineral și o cârpă umedă pentru a curăța suprafața ciocanului. Nu utilizați pentru curățare benzină sau alți agenți de curățare care pot fi dăunători pentru piesele din plastic.
- Dacă este necesar să se utilizeze un cablu prelungitor, asigurați-vă întotdeauna că acesta este selectat corect (până la 15 m, secțiunea transversală a firului 1,5 mm2, peste 15 m, dar mai puțin de 40 m - secțiunea transversală a firului 2,5 mm2). Cablul de prelungire trebuie să fie întotdeauna complet întins.
- Mandrina de găurit cu trei falci nu trebuie impactată atunci când ciocanul este setat să lucreze în modul de găurire cu impact sau de dăltuire. Această mandrină este concepută exclusiv pentru găurirea fără impact în lemn sau oțel.

**ATENȚIE! Dispozitivul este destinat funcționării în interior.**

În ciuda utilizării unui design intrinsec sigur, a utilizării măsurilor de siguranță și a măsurilor de protecție suplimentare, există întotdeauna un risc rezidual de accidente în timpul lucrului.

### PICTOGRAME ȘI AVERTISMENTE

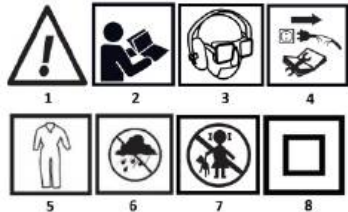

1. NOTĂ: Luați măsuri de precauție speciale!

2. Citiți instrucțiunile de utilizare și respectați avertismentele și condițiile de siguranță cuprinse în acestea!

3. purtați echipament individual de protecție (ochelari de protecție, protecție pentru urechi, mască de protecție împotriva prafului).

4. Scoateți cablul de alimentare din priză înainte de lucrări de întreținere sau reparatii

5. folosiți îmbrăcăminte de protecție.

6. Protejați unitatea de umiditate.

7. țineți copiii departe de sculă.

8. A doua clasă de protecție

### DESCRIEREA ELEMENTELOR GRAFICE

Numerotarea de mai jos se referă la componentele dispozitivului prezentate în paginile grafice ale acestui manual.

Desemnare	Descriere
1	Suport de scule SDS+
2	Capacul de praf al mânerului
3	Manson de blocare a mânerului
4	Mâner de oprire a adâncimii burghiului



5	Selector de mod
6	Comutator de inversare
7	Blocarea modului continuu
8	Măner principal
9	Comutator pornit/oprit
10	Măner suplimentar

\* Pot exista diferențe între grafic și produsul real.

## SCOP

### CONSTRUCȚIE ȘI APLICARE

Ciocanul electric este o unealtă electrică portabilă cu izolație de clasa II. Unitatea este acționată de un motor monofazat cu colector. Ciocanul poate fi utilizat pentru găurirea de găuri în modurile de găurire fără ciocan, cu ciocan sau cu canal, precum și pentru lucrări de suprafață în materiale precum betonul, piatra, cărămida etc. Domeniile de utilizare sunt executarea lucrărilor de renovare și de construcție, precum și orice lucrare în domeniul activității independente de amator (DIY). Nu folosiți în mod necorespunzător scula electrică.

### FUNCȚIONAREA DISPOZITIVULUI

**Fiți atenți la cablurile electrice ascunse sau la conductele de gaz și apă.** Verificați zona de lucru, de exemplu, cu un detector de cabluri electrice sau de metale.

### Utilizați întotdeauna tensiunea de alimentare corectă!

Tensiunea sursei de alimentare trebuie să corespundă cu valoarea indicată pe plăcuța de identificare a mașinii.

### Pregătirea pentru muncă

Înainte de a începe lucrul, asigurați-vă că nu sunt vizibile deteriorări sau fisuri pe aparat. Verificați cablul de alimentare pentru a vedea dacă nu există rupturi sau deteriorări vizibile sau abraziuni ale izolației. În cazul în care se constată defecte, nu îl puneți în funcțiune în mod absolut, aparatul trebuie verificat de un service dedicat.

### Instalarea de accesorii

Înainte de a instala orice accesoriu de găurit, daltă sau mandrină de găurit, mașina trebuie deconectată de la sursa de alimentare. Pentru a instala accesoriul, așezați scula în mandrină **Figura A1**. Mașina de găurit cu percuție este echipată cu modul **Quick Chuck**, astfel încât nu este necesar ca dispozitivul de blocare a sculei să fie scos în timpul instalării **fig. A3**. Este posibil să fie necesară doar rotirea accesoriului pe axă pentru a plonja la nivelul corect. Pentru a scoate scula de lucru, trageți dispozitivul de blocare a sculei de pe mandrină figura A3 spre partea din spate a mașinii și scoateți accesoriul, apoi eliberați dispozitivul de blocare a mandrinei sculei de lucru.

### NOTĂ!

**Nu utilizați alte burghie, cum ar fi SDS+ pentru găurirea cu impact și dăltura!**

Atunci când utilizați burghie, este important să țineți cont de diametrul maxim de găurire permis de producător, a se vedea tabelul de valori nominale.

**ATENȚIE: Atunci când utilizați un mandrină cu cheie concepută pentru burghie cilindrice, nu lucrați cu un burghiu cu ciocan.** Folosirea acestuia va duce la deteriorarea foarte rapidă a mandrinei pentru chei și a mandrinei SDS+ de pe burghiul cu ciocan.

### Moduri de funcționare

Mașina de găurit cu percuție are două cadrane de mod **fig. C**.

După modulile de funcționare individuale, setați selectorul pe următoarele poziții:

1. Găurire fără impact **Fig. C1**
2. Găurire cu impact **Figura C2**
3. Poziționarea daltei plate în poziția optimă **fig. C3**
4. Cioplire/forjare **Fig. C4**

### ÎNȚEȚINERE ȘI DEPOZITARE

**Scoateți fișa de la rețea înainte de orice operațiune de întreținere a aparatului.**

Pentru a asigura o funcționare sigură și corectă, păstrați întotdeauna mașina și fantele de ventilație curate. Curățați suportul de scule după fiecare zi de lucru.

### Înlocuirea capacului de praf

Capacele de protecție împotriva prafului deteriorate trebuie înlocuite, deoarece praful care pătrunde în suportul sculei poate provoca defectarea acestuia.

În cazul în care un aparat funcționează defectuos în ciuda grijii acordate în timpul producției și al testării, reparația trebuie efectuată de către un service calificat autorizat.

### CONȚINE KIT:

- Mașină de găurit cu ciocan
- Burghiu SDS+
- Limitator de adâncime a burghiului
- Mandrină de găurit cu cheie
- Documentație tehnică
- Caz de transport

Date nominale		
Tensiunea de alimentare	230 V AC	
Frecvența de alimentare	50 Hz	
Putere nominală	800 W	
Viteza fără sarcină	0 - 1350 min <sup>-1</sup>	
Frecvența impactului	0 - 5500 min <sup>-1</sup>	
Energie de impact	2.8 J	
Diametrul maxim de găurire în:	Beton	26 mm
	Lemn	30 mm
	Oțel	13 mm
Tipul de suport de scule	SDS Plus	
Grad de protecție IP	IPX0	
Clasa de protecție	II	
Masa	3,25 kg	
Anul de producție	2023	
58G538 reprezintă atât denumirea tipului, cât și a mașinii.		

### DATE PRIVIND ZGOMOTUL ȘI VIBRAȚIILE

Nivelul presiunii sonore	$L_{pA} = 91,2 \text{ dB (A)}$ $K=3\text{dB (A)}$
Nivelul de putere acustică	$L_{WA} = 102,2 \text{ dB (A)}$ $K=3\text{dB (A)}$
Valorile accelerației de vibrație	
<b>Perforare cu percuție în beton</b>	$a_h = 17,2 \text{ m/s}^2$ $K=1,5 \text{ m/s}^2$
<b>Modul daltă</b>	$a_h = 14,8 \text{ m/s}^2$ $K=1,5 \text{ m/s}^2$

### Informații privind zgomotul și vibrațiile

Nivelul de emisie de zgomot al echipamentului este descris prin: nivelul de presiune acustică emisă  $L_{pA}$  și nivelul de putere acustică  $L_{WA}$  (unde K reprezintă incertitudinea de măsurare). Vibrația emisă de echipament este descrisă de valoarea accelerației vibrațiilor  $a_h$  (unde K reprezintă incertitudinea de măsurare).

Nivelul de presiune acustică emisă  $L_{pA}$ , nivelul de putere acustică  $L_{WA}$  și valoarea accelerației vibrațiilor  $a_h$  indicate în acest manual au fost măsurate în conformitate cu IEC 62841-2-6. Nivelul de vibrații  $a_h$  dat poate fi utilizat pentru a compara echipamentele și pentru a face o evaluare preliminară a expunerii la vibrații.

Nivelul de vibrații menționat este doar reprezentativ pentru utilizarea de bază a unității. În cazul în care unitatea este utilizată pentru alte aplicații sau cu alte instrumente de lucru, nivelul de vibrații se poate modifica. Un nivel de vibrații mai ridicat va fi influențat de o întreținere insuficientă sau prea puțin frecventă a unității. Motivele prezentate mai sus pot avea ca rezultat o expunere crescută la vibrații pe întreaga perioadă de lucru.

**Pentru a estima cu exactitate expunerea la vibrații, este necesar să se ia în considerare perioadele în care aparatul este oprit sau când este pornit, dar nu este utilizat pentru muncă. Atunci când toți factorii sunt estimați cu exactitate, expunerea totală la vibrații poate fi semnificativ mai mică.**

Pentru a proteja utilizatorul de efectele vibrațiilor, ar trebui puse în aplicare măsuri de siguranță suplimentare, cum ar fi întreținerea ciclică a mașinii și a instrumentelor de lucru, asigurarea unei temperaturi adecvate a mâinilor și organizarea corespunzătoare a muncii.

### PROTECȚIA MEDIULUI



Produsele cu alimentare electrică nu trebuie aruncate împreună cu deșeurile menajere, ci trebuie duse la instalații adecvate pentru a fi eliminate. Contactați distribuitorul produsului sau autoritatea locală pentru informații privind eliminarea. Deșeurile de echipamente electrice și electronice conțin substanțe inerte din punct de vedere ecologic. Echipamentele care nu sunt reciclate prezintă un risc potential pentru mediu și sănătatea umană.

"Grupa Topex Spółka z ograniczoną odpowiedzialnością" Spółka komandytowa cu sediul social în Varșovia, ul. Pograniczna 2/4 (denumită în continuare: "Grupa Topex") informează că toate drepturile de autor asupra conținutului acestui manual (denumit în continuare: "Manualul"), inclusiv, printre altele, textul său, fotografiile, diagramele, desenele, precum și compoziția sa, aparțin exclusiv Grupa Topex și fac obiectul protecției juridice în temeiul Legii din 4 februarie 1994 privind drepturile de autor și drepturile conexe (adică Jurnalul Oficial 2006 nr. 90 Poz. 631, cu modificările ulterioare). Copierea, prelucrarea, publicarea, modificarea în scopuri comerciale a întregului Manual și a elementelor sale individuale, fără acordul Grupa Topex exprimat în scris, este strict interzisă și poate atrage răspunderea civilă și penală.

### Declarația de conformitate CE



**Producător:** Grupa Topex Sp. z o.o. Sp.k., Pograniczna 2/4 02-285 Warszawa

**Prodot:** Maşină de găurit cu ciocan SDS+  
**Model:** 58G538

**Denumire comercială:** GRAPHITE

**Număr de serie:** 00001 + 99999

Prezenta declaraţie de conformitate este emisă pe răspunderea exclusivă a producătorului.

Prodotul descris mai sus este în conformitate cu următoarele documente:

**Directiva Maşini 2006/42/CE**

**Directiva 2014/30/UE privind compatibilitatea electromagnetică**

**Directiva RoHS 2011/65/UE, astfel cum a fost modificată prin Directiva 2015/863/UE.**

Şi îndeplineşte cerinţele standardelor:

**EN 62841-1:2015; EN IEC 62841-2-6:2020+A11; EN ISO 12100:2010;**

**EN IEC 55014-1:2021; EN IEC 55014-2:2021; EN IEC 61000-3-2:2019+A1; EN 61000-3-3-3:2013+A1+A2;**

**EN IEC 63000:2018**

Prezenta declaraţie se referă numai la maşinile introduse pe piaţă şi nu include componentele

adăugate de către utilizatorul final sau efectuate ulterior de către acesta.

Numele şi adresa persoanei rezidente în UE autorizate să întocmească dosarul tehnic:

Semnat în numele:

Grupa Topex Sp. z o.o. Sp.k.

Strada Pograniczna nr. 2/4

02-285 Varşovia

*Pawel Kowalski*

Pawel Kowalski

TOPEX GROUP Responsabil cu calitatea

Varşovia, 2022-08-30

UA  
**ІНСТРУКЦІЯ З ПЕРЕКЛАДУ (КОРИСТУВАЧА)**  
Перфоратор: 58G538

**УВАГА: ПЕРЕД ПОЧАТКОМ ЕКСПЛУАТАЦІЇ ОБЛАДНАННЯ УВАЖНО ОЗНАЙОМТЕСЯ З ЦЬЮ ІНСТРУКЦІЄЮ ТА ЗБЕРЕЖІТЬ ЇЇ ДЛЯ ПОДАЛЬШОГО ВИКОРИСТАННЯ. ОСОБИ, ЯКІ НЕ ОЗНАЙОМИЛИСЯ З ІНСТРУКЦІЄЮ, НЕ ПОВИННІ ПРОВОДИТИ МОНТАЖ, НАЛАГОДЖЕННЯ ТА ЕКСПЛУАТАЦІЮ ОБЛАДНАННЯ.**

**КОНКРЕТНІ ПОЛОЖЕННЯ З БЕЗПЕКИ**

**УВАГА!**

Уважно прочитайте інструкцію з експлуатації, дотримуйтеся викладених у ній попереджень і правил техніки безпеки. Прилад сконструйовано для безпечної експлуатації. Тим не менш: встановлення, обслуговування та експлуатація приладу можуть бути небезпечними. Дотримання наступних процедур зменшить ризик виникнення пожежі, ураження електричним струмом, травм і скоротить час встановлення приладу

**ПРАВИЛА БЕЗПЕКИ**

**ЗАСТЕРЕЖЕННЯ ПРИ РОБОТІ З ЕЛЕКТРИЧНИМ ВІДБИЙНИМ МОЛОТКОМ**

Примітка: Перш ніж приступити до коригування, технічного обслуговування або ремонту, від'єднайте шнур живлення від розетки.

- При роботі з молотком необхідно носити захисні окуляри або захисні окуляри, засоби захисту органів слуху і захисну каску (якщо є небезпека, що зверху може щось впасти). Рекомендується використовувати захисний респіратор і неслизьке взуття. Слід використовувати системи пиловидалення, якщо цього вимагає характер роботи.

- Перед початком роботи переконайтеся, що патрон перфоратора належним чином закріплені на місці.

- Під час роботи кріплення інструменту може ослабнути в результаті вібрації, тому перед початком роботи необхідно особливо ретельно перевіряти кріплення інструменту. Небажане ослаблення кріплення інструменту може призвести до пошкодження інструменту або нещасного випадку на виробництві.

- Якщо молоток буде використовуватися при низьких температурах або після тривалого зберігання, необхідно дати йому попрацювати без навантаження протягом декількох

хвилин, щоб його внутрішні компоненти належним чином змастилися.

- Під час роботи з молотком, піднятим догори, тримайте ноги широко розставленими і переконайтеся, що внизу немає сторонніх осіб.
- Завжди тримайте молоток двома руками, використовуючи допоміжну рукоятку.
- Забороняється торкатися руками частин молота, що обертаються. Також не дозволяється зупиняти руками обертаний шпіндель молота. У протилежному випадку ви ризикуєте пошкодити руку.
- Не спробуйте робочий молоток на інших людей або на себе.
- При роботі з молотком тримайте молоток за ізольовані частини, щоб уникнути ураження електричним струмом при можливому зіткненні з електричним дротом, що знаходиться під напругою.
- Не допускайте потрапляння рідини всередину молотка. Для очищення поверхні молотка використовуйте мінеральне мило і вологу ганчірку. Не використовуйте для чищення бензин або інші миючі засоби, які можуть бути шкідливими для пластмасових деталей.
- У разі необхідності використавши подовжувач завжди слідкуйте за тим, щоб подовжувач був правильно підібраний (до 15 м - переріз дроту 1,5 мм<sup>2</sup>, понад 15 м, але менше 40 м - переріз дроту 2,5 мм<sup>2</sup>). Подовжувач завжди повинен бути повністю висунутий.
- Трикулачковий патрон не можна використовувати, коли перфоратор налаштований на роботу в режимі ударного свердління або довбання. Цей патрон призначений виключно для безударного свердління в деревині або сталі.

**УВАГА! Пристрій призначений для роботи в приміщенні.**

Незважаючи на використання безпечної за своєю суттю конструкції, застосування заходів безпеки і додаткових захисних заходів, завжди існує залишковий ризик отримання травми під час роботи.

**ПІКТОГРАМИ ТА ПОПЕРЕДЖЕННЯ**



- УВАГА: Дотримуйтеся особливих запобіжних заходів!
- Прочитайте інструкцію з експлуатації та дотримуйтеся викладених у ній попереджень і правил техніки безпеки!
- використовувати засоби індивідуального захисту (захисні окуляри, навушники, респіратор).
- перед проведенням робіт з технічного обслуговування або ремонту від'єднайте шнур живлення від мережі
- використовувати захисний одяг.
- Обережно пристрій від попадання вологи.
- не підпускати дітей до інструменту.
- Другий клас захисту

**ОПИС ГРАФІЧНИХ ЕЛЕМЕНТІВ**

Наведена нижче нумерація відноситься до компонентів пристрою показаних на графічних сторінках цього посібника.

Призначення	Опис
1	Тримач для інструменту SDS+
2	Пилосахи́сний чохол для ручки
3	Втулка для фіксації рукоятки
4	Ручка обмежувача глибини свердління
5	Перемикач режимів
6	Перемикач реверсу
7	Блокування безперервного режиму
8	Основна ручка
9	Перемикач вмикання/вимикання
10	Додаткова ручка

\* Можливі відмінності між графічним зображенням та реальним продуктом

**МЕТА**

**БУДІВНИЦТВО ТА ЗАСТОСУВАННЯ**

Електричний відбійний молоток є ручним електроінструментом з класом ізоляції II. Привід агрегату здійснюється від однофазного

електродвигуна з комутатором. Перфоратор може використовуватися для свердління отворів в режимах безударного, ударного або швелерного свердління, а також проведення поверхневих робіт в таких матеріалах, як бетон, камінь, цегла і т.д. Області використання - виконання ремонтно-будівельних робіт, а також будь-які роботи в сфері незалежної аматорської діяльності (DIY).

Не використовуйте електрострумент не за призначенням.

## РОБОТА ПРИСТРОЮ

**Слідкуйте за прихованими електричними кабелями, газовими та водопровідними трубами.** Перевірте робочу зону, наприклад, за допомогою електричного кабелю або металопшукача.

### Завжди використовуйте правильну напругу живлення!

Напруга джерела живлення повинна відповідати значенню, вказаному на заводській табличці машини.

### Підготовка до роботи

Перед початком роботи переконайтеся, що на приладі немає видимих пошкоджень або тріщин. Перевірте кабель живлення на наявність розривів, видимих пошкоджень або стирання ізоляції. При виявленні будь-яких дефектів категорично не експлуатуйте його, прилад повинен бути перевірений спеціалізованою службою.

### Встановлення аксесуарів

Перед установкою будь-якого приладдя для дрилля, зубила або свердильного патрона необхідно відключити машину від електромережі. Для установки приладдя помістіть інструмент в патрон Малюнок А1. Ударний дріль оснащений режимом **швидкого затиску**, тому при установці не потрібно знімати фіксатор інструменту, **рис. А3**. Достатньо лише повернути приладдя навколо осі, щоб занурити його на потрібний рівень. Щоб зняти робочий інструмент, потягніть фіксатор інструменту на патронні рис. А3 у напрямку до задньої частини верстата і зніміть приладдя, потім відпустіть фіксатор патрона робочого інструменту.

### УВАГА!

**Не використовуйте інші свердла типу SDS+ для ударного свердління та добвання!**

При використанні свердел важливо пам'ятати про максимальний діаметр свердла, який допускається виробником, див. номінальну таблицю.

**УВАГА: При використанні патрона, призначеного для циліндричних дрелів, не працюйте з перфоратором.** Його використання призведе до дуже швидкого виходу з ладу патрона дреля-шуруповерта та патрона SDS+ на перфораторі.

### Режим роботи

Ударний дріль має два перемикача режимів **рис. С**.

Після індивідуальних режимів роботи встановіть регулятор в наступні положення:

1. Свердління без удару **Рис. С1**
2. Свердління з ударом **Рисунок С2**
3. Розміщення плоского зубила в оптимальному положенні **рис. С3**
4. Добвання/кування **Рис. С4**

## ОБСЛУГОВУВАННЯ ТА ЗБЕРІГАННЯ

**Перед проведенням будь-яких робіт з технічного обслуговування пристрою витягніть вилку з розетки.**

Для забезпечення безпечної та правильної роботи завжди тримайте машину та вентиляційні отвори в чистоті. Очищайте тримач інструменту після кожного робочого дня.

### Заміна пилосахисної кришки

Пошкоджені пилосахисні ковпачки слід замінити, оскільки пил, що потрапляє в тримач інструменту, може вивести його з ладу. Якщо машина виходить з ладу, незважаючи на ретельну підготовку при виробництві та випробуваннях, ремонт повинен здійснюватися в авторизованому кваліфікованому сервісному центрі.

### ЗМІСТ НАБОРУ:

- Перфоратор
- Свердло SDS+
- Обмежувач глибини свердління
- Свердильний патрон з ключем
- Технічна документація
- Кейс для транспортування

Номінальні дані

Напруга живлення	230 В ЗМІННОГО СТРУМУ	
Частота живлення	50 Гц	
Номінальна потужність	800 W	
Швидкість холостого ходу	0 - 1350 хв <sup>-1</sup>	
Частота ударів	0 - 5500 хв <sup>-1</sup>	
Енергія удару	2,8 Дж	
Максимальний діаметр свердління в мм:	Бетон	26 мм
	Деревина	30 мм
	Сталь	13 мм
Тип тримача інструменту	SDS Plus	
Ступінь захисту IP	IPX0	
Клас захисту	II	
Маса	3,25 кг	
Рік випуску	2023	
58G538 розшифровується як тип і позначення машини		

## ДАНИ ПО ШУМУ ТА ВІБРАЦІЇ

Рівень звукового тиску	$L_{pA} = 91,2$ дБ (A) K=3 дБ (A)
Рівень звукової потужності	$L_{WA} = 102,2$ дБ (A) K=3 дБ (A)
Значення віброприскорення	$a_{h1} = 17,2$ м/с <sup>2</sup> K=1,5 м/с <sup>2</sup>
Ударне свердління в бетоні	$a_{h2} = 14,8$ м/с <sup>2</sup> K=1,5 м/с <sup>2</sup>
Режим добвання	

### Інформація щодо шуму та вібрації

Рівень шумового випромінювання обладнання описується: рівнем випромінюваного звукового тиску  $L_{pA}$  та рівнем звукової потужності  $L_{WA}$  (де K позначає невизначеність вимірювання). Вібрація, що випромінюється обладнанням, описується значенням віброприскорення  $a_h$  (де K - невизначеність вимірювання).

Рівень звукового тиску  $L_{pA}$ , рівень звукової потужності  $L_{WA}$  і значення віброприскорення  $a_h$ , наведені в цьому посібнику, були виміряні відповідно до стандарту IEC 62841-2-6. Наведений рівень вібрації  $a_h$  може бути використаний для порівняння обладнання та попередньої оцінки впливу вібрації.

Зазначений рівень вібрації є репрезентативним лише для основного використання пристрою. Якщо пристрій використовується для інших цілей або з іншими робочими інструментами, рівень вібрації може змінюватися. На більш високий рівень вібрації впливає недостатнє або занадто рідкісне технічне обслуговування пристрою. Наведені вище причини можуть призвести до підвищеного впливу вібрації протягом усього робочого періоду.

**Для точної оцінки впливу вібрації необхідно враховувати періоди, коли пристрій вимкнений або коли він увімкнений, але не використовується для роботи. При точному врахуванні всіх факторів загальний рівень вібраційного впливу може бути значно нижчим.**

Для захисту користувача від впливу вібрації необхідно вжити додаткових заходів безпеки, таких як циклічне технічне обслуговування верстата і робочих інструментів, забезпечення належної температури рук і правильна організація праці.

## ЗАХИСТ НАВКОЛИШНЬОГО СЕРЕДОВИЩА



Вироби з електричним живленням не можна утилізувати разом з побутовими відходами, їх слід передавати у відповідні центри для утилізації. Для отримання інформації про утилізацію зверніться до продавця виробу або до місцевих органів влади. Відпрацьоване електричне та електронне обладнання містить екологічно інертні речовини. Обладнання, яке не переробляється, становить потенційний ризик для навколишнього середовища та здоров'я людей.

"Grupa Torhex Spółka z ograniczoną odpowiedzialnością" Spółka komandytowa z siedzibą w Warszawie, ul. Pograniczna 2/4 (dalej - "Grupa Torhex") повідомляє, що всі авторські права на зміст цього посібника (dalej - "Посібник"), включаючи, серед іншого, його текст, фотографії, схеми та діаграми, належать Grupi Torhex. Його текст, фотографії, схеми, малюнки, а також його композиція належать виключно Grupi Torhex і підлягають правовій охороні відповідно до Закону від 4 лютого 1994 р. "Про авторське право і суміжні права" (тобто Законодавчий вісник 2006 р. № 90 Поз. 631, з наступними змінами і доповненнями). Копіювання, обробка, публікація, модифікація з комерційною метою всього Посібника та його окремих елементів без письмової згоди Grupi Torhex суворо забороняється і може призвести до цивільної та кримінальної відповідальності.

СЗ  
PŘEKLAD (UŽIVATELSKÉ) PŘÍRUČKY  
Vrtací kladivo: 58G538

POZNÁMKA: PŘED POUŽITÍM ZAŘÍZENÍ SI PEČLIVĚ PŘEČTĚTE TENTO NÁVOD A USCHOVEJTE JEJ PRO BUDOUCÍ POUŽITÍ.

## OSOBY, KTERÉ SI NÁVOD NEPŘEČETLY, BY NEMĚLY PROVÁDĚT MONTÁŽ, SERÍZOVÁNÍ NEBO OBSLUHU ZAŘÍZENÍ.

### ZVLÁŠTNÍ BEZPEČNOSTNÍ USTANOVENÍ

#### POZOR!

Pečlivě si přečtete návod k obsluze, dodržujte v něm uvedená upozornění a bezpečnostní podmínky. Spotřebič byl navržen pro bezpečný provoz. Přesto: instalace, údržba a provoz spotřebiče mohou být nebezpečné. Dodržování následujících postupů snižuje riziko požáru, úrazu elektrickým proudem, zranění a zkrátí dobu instalace spotřebiče.

### BEZPEČNOSTNÍ PRAVIDLA

#### UPOZORNĚNÍ PRO PRÁCI S ELEKTRICKÝM KLADIVEM

Poznámka: Před provedením nastavení, údržbu nebo opravu, odpojte napájecí kabel od přístroje. síťové zásuvky.

- Při manipulaci s kladivem je třeba nosit ochranné brýle, ochranu sluchu a ochrannou přilbu (pokud hrozí nebezpečí pádu shora). Doporučuje se používat ochranný respirátor a protiskluzovou obuv. Pokud to povaha práce vyžaduje, měly by se používat systémy pro odsávání prachu.
- Před zahájením práce se ujistěte, že je sklíčidlo vrtacího kladiva řádně zajištěno na svém místě.
- Během práce může dojít k uvolnění upevnění nástroje v důsledku vibrací; proto je třeba před zahájením práce upevnění nástroje obzvláště pečlivě zkontrolovat. Nechtěné uvolnění nástroje může způsobit poškození nástroje nebo pracovní úraz.
- Pokud se má kladivo používat při nízkých teplotách nebo po delším skladování, mělo by se nechat několik minut běžet bez zátěže, aby se jeho vnitřní součásti řádně promazaly.
- Při manipulaci s kladivem drženým ve výšce mějte nohy pevně od sebe a ujistěte se, že se pod vámi nenachází žádná okolní osoba.
- Kladivo vždy držte oběma rukama a používejte pomocnou rukojeť.
- Nedočkejte se rukama rotujících částí kladiva. Rovněž není dovoleno zastavovat rukama rotující vrteno kladiva. Při opačném postupu hrozí nebezpečí poškození ruky.
- Nemířte pracovním kladivem na jiné osoby ani na sebe.
- Při práci s kladivem držte kladivo za izolované části, abyste předešli úrazu elektrickým proudem při případném kontaktu s elektrickým vodičem pod napětím.
- Do kladiva se nesmí dostat žádná kapalina. K čištění povrchu kladiva použijte minerální mýdlo a vlhký hadřík. K čištění nepoužívejte benzín ani jiné čisticí prostředky, které mohou být škodlivé pro plastové díly.
- Pokud je nutné použít prodlužovací kabel, vždy dbejte na správný výběr prodlužovacího kabelu (do 15 m, průřez vodiče 1,5 mm<sup>2</sup>, nad 15 m, ale méně než 40 m - průřez vodiče 2,5 mm<sup>2</sup>). Prodlužovací kabel by měl být vždy zcela natažený.
- Tříčelistové vrtací sklíčidlo se nesmí používat, pokud je kladivo nastaveno na práci v režimu přiklepového vrtání nebo sekání. Toto sklíčidlo je určeno výhradně pro vrtání bez přiklepu do dřeva nebo oceli.

#### POZOR! Zařízení je určeno pro provoz v interiéru.

Navzdory použití přirozeně bezpečné konstrukce, bezpečnostních opatření a dalších ochranných opatření vždy existuje zbytkové riziko úrazu při práci.

### PIKTOGRAMY A VÝSTRAHY



1. UPOZORNĚNÍ: Dbejte zvláštních bezpečnostních opatření!
2. Přečtete si návod k obsluze a dodržujte v něm uvedená upozornění a bezpečnostní podmínky!
3. Používejte osobní ochranné pomůcky (ochranné brýle, ochranu sluchu, protiprachovou masku).
4. před údržbou nebo opravou odpojte napájecí kabel ze zásuvky.
5. používejte ochranný oděv.
6. Chraňte jednotku před vlhkostí.
7. nedovolte dětem, aby se k nářadí přibližovali.
8. Druhá třída ochrany

### POPIS GRAFICKÝCH PRVKŮ

Níže uvedené číslování se vztahuje na součásti zařízení.

zobrazené na grafických stránkách této příručky.

Označení	Popis
1	Držák nástrojů SDS+
2	Protiprachový kryt rukojeti
3	Zajišťovací objímka rukojeti
4	Rukojeť hloubkového dorazu vrtáku
5	Volič režimů
6	Spínač zpětného chodu
7	Zámek kontinuálního režimu
8	Hlavní rukojeť
9	Vypínač
10	Přídavná rukojeť

\* Mezi grafickým znázorněním a skutečným produktem mohou být rozdíly.

### ÚČEL

#### KONSTRUKCE A POUŽITÍ

Elektrické kladivo je ruční elektrické nářadí s izolací třídy II. Přístroj je poháněn jednofázovým komutátorovým motorem. Kladivo lze použít pro vrtání otvorů v režimu bez přiklepu, s přiklepem nebo kanálové vrtání a pro povrchové práce v materiálech, jako je beton, kámen, cihly atd. Oblasti použití jsou provádění renovačních a stavebních prací, jakož i veškeré práce v oblasti samostatné amatérské činnosti (DIY). Elektrické nářadí nepoužívejte nesprávně.

#### PROVOZ ZAŘÍZENÍ

**Dávejte pozor na skryté elektrické kabely nebo plynové a vodovodní potrubí.** Zkontrolujte pracovní prostor, např. pomocí detektoru elektrických kabelů nebo kovů.

#### Vždy používejte správné napájecí napětí!

Napětí zdroje musí odpovídat hodnotě uvedené na typovém štítku stroje.

#### Příprava na práci

Před zahájením práce se ujistěte, že na spotřebiči nejsou viditelné žádné poškození nebo praskliny. Zkontrolujte napájecí kabel, zda není přerušen nebo zda není viditelně poškozena či odřena izolace. V případě zjištění jakýchkoli závad je rozhodně neprovazujte, přístroj musí být zkontrolován specializovaným servisem.

#### Instalace příslušenství

Před instalací jakéhokoli vrtacího příslušenství, sekáče nebo sklíčidla musí být stroj odpojen od napájení. Pro instalaci příslušenství umístěte nástroj do sklíčidla **Obrázek A1**. Přiklepová vrtáčka je vybavena režimem **rychlého sklíčidla**, takže při instalaci není nutné odpojovat zámek nástroje **obr. A3**. Příslušenství může být nutné pouze otočit na ose, aby se ponořilo na správnou úroveň. Chcete-li vyjmout pracovní nástroj, vytáhněte zámek sklíčidla **obrázek A3** směrem k zadní části stroje a vyjměte příslušenství, poté uvolněte zámek sklíčidla pracovního nástroje.

#### POZOR!

#### Nepoužívejte jiné vrtáky jako SDS+ pro přiklepové vrtání a sekání!

Při použití vrtáku je důležité mít na paměti maximální průměr vrtáku, který je povolen výrobcem, viz tabulka jmenovitých hodnot.

**UPOZORNĚNÍ: Při použití sklíčidla klíučí určeného pro válcové vrtáky neppracuje s přiklepovou vrtáčkou.** Jeho použití povede k velmi rychlému poškození sklíčidla pro vrtání klíučí a sklíčidla SDS+ na přiklepové vrtáče.

#### Režimy provozu

Přiklepová vrtáčka má dva voliče režimů **obr. C**.

Po jednotlivých provozních režimech nastavte volič do následujících poloh:

1. Vrtání bez přiklepu **Obř. C1**
2. Vrtání s přiklepem **Obrázek C2**
3. Umístění plochého dřáta do optimální polohy **obr. C3**
4. Dlátování/kováci práce **Obř. C4**

#### ÚDRŽBA A SKLADOVÁNÍ

#### Před jakoukoli údržbou přístroje vytáhněte síťovou zástrčku.

Pro zajištění bezpečné a správné práce udržujte stroj a větrací otvory vždy čisté. Po každém pracovním dnu vyčistěte držák nástrojů.

#### Výměna protiprachového krytu

Poškozené ochranné kryty proti prachu je třeba vyměnit, protože prach, který se dostane do držáku nástroje, může způsobit jeho poruchu. Pokud se stroj porouchá navzdory péči věnované výrobě a testování, měl by opravu provést autorizovaný kvalifikovaný servis.

#### OBSAH SADY:

- Vrtací kladivo

- Vrták SDS+
- Omezovač hloubky vrtání
- Sklíčidlo vrtačky s klíčem
- Technická dokumentace
- Přepavní kufř

Jmenovité údaje		
Napájecí napětí	230 V AC	
Napájecí frekvence	50 Hz	
Jmenovitý výkon	800 W	
Rychlost bez zatížení	0 - 1350 min <sup>-1</sup>	
Frekvence nárazů	0 - 5500 min <sup>-1</sup>	
Nárazová energie	2,8 J	
Maximální průměr vrtání v:	Beton	26 mm
	Dřevo	30 mm
	Ocel	13 mm
Typ držáku nástroje	SDS Plus	
Stupeň ochrany IP	IPX0	
Třída ochrany	II	
Hmotné	3,25 kg	
Rok výroby	2023	
58G538 znamená označení typu i stroje		

#### ÚDAJE O HLUKU A VIBRACÍCH

Hladina akustického tlaku	$L_{pA} = 91,2 \text{ dB (A) } K=3\text{dB (A)}$
Hladina akustického výkonu	$L_{WA} = 102,2 \text{ dB (A) } K=3\text{dB (A)}$
Hodnoty zrychlení vibrací	
<b>Příklepové vrtání do betonu</b>	$a_h = 17,2 \text{ m/s}^2 \text{ } K=1,5 \text{ m/s}^2$
<b>Režim sekáče</b>	$a_h = 14,8 \text{ m/s}^2 \text{ } K=1,5 \text{ m/s}^2$

#### Informace o hluku a vibracích

Hladinu emisí hluku zařízení popisují: hladina vyzářovaného akustického tlaku  $L_{pA}$  a hladina akustického výkonu  $L_{WA}$  (kde K označuje nejistou měření). Vibrace vyzářované zařízení jsou popsány hodnotou zrychlení vibrací  $a_h$  (kde K znamená nejistou měření).

Hladina vyzářovaného akustického tlaku  $L_{pA}$ , hladina akustického výkonu  $L_{WA}$  a hodnota zrychlení vibrací  $a_h$  uvedené v tomto návodu byly změněny v souladu s IEC 62841-2-6. Uvedenou hladinu vibrací  $a_h$  lze použít k porovnání zařízení a k předběžnému posouzení expozice vibroměření. Uvedená úroveň vibrací je reprezentativní pouze pro základní použití jednotky. Pokud se jednotka používá pro jiné aplikace nebo s jinými pracovními nástroji, může se úroveň vibrací změnit. Vyšší úroveň vibrací bude ovlivněna nedostatečnou nebo příliš řídkou údržbou jednotky. Výše uvedené důvody mohou mít za následek zvýšenou expozici vibracím po celou dobu práce.

**Abyste mohli přesně odhadnout expozici vibracím, je nutné vzít v úvahu období, kdy je zařízení vypnuté nebo kdy je zapnuté, ale nepoužívá se k práci. Pokud jsou všechny faktory přesně odhadnuty, může být celková expozice vibracím výrazně nižší.**

Pro ochranu uživatele před účinky vibrací je třeba zavést další bezpečnostní opatření, jako je cyklická údržba stroje a pracovních nástrojů, zajištění odpovídající teploty rukou a správná organizace práce.

#### OCHRANA ŽIVOTNÍHO PROSTŘEDÍ



Elektrický poháněný výrobek by neměl být likvidován společně s domovním odpadem, ale měl by být odvezen do příslušných zařízení k likvidaci. Informace o likvidaci získáte u prodejce výrobku nebo na místním úřadě. Odpad z elektrických a elektronických zařízení obsahuje ekologicky inertní látky. Zařízení, která nejsou recyklována, představují potenciální riziko pro životní prostředí a lidské zdraví.

"Grupa TopeX Spółka z ograniczoną odpowiedzialnością" Spółka komandytowa se sídlem ve Varšavě, ul. Pograniczna 2/4 (dále jen "Grupa TopeX") oznamuje, že veškerá autorská práva k obsahu této příručky (dále jen "příručka"), včetně mj. jejího textu, fotografií, schémat, nákrusů, jakož i jejího složení, patří výhradně společnosti Grupa TopeX a podléhají právní ochraně podle zákona ze dne 4. února 1994 o autorském právu a právech s ním souvisejících (l. Sb. zákonů 2006 č. 90 Poz. 631, ve znění pozdějších předpisů). Kopírování, zpracovávání, zveřejňování, úprava pro komerční účely celého manuálu a jeho jednotlivých prvků bez písemně vyjádřeného souhlasu společnosti Grupa TopeX je přísně zakázáno a může mít za následek obdanskoprávní a trestněprávní odpovědnost.

#### ES prohlášení o shodě

**Výrobce:** Sp.k., Pograniczna 2/4 02-285 Warszawa

**Výrobek:** SDS+ příklepová vrtačka

**Model:** 58G538

**Obchodní název:** GRAPHITE

**Sériové číslo:** 00001 + 99999

Toto prohlášení o shodě je vydáno na výhradní odpovědnost výrobce.

Výše popsaný výrobek je v souladu s následujícími dokumenty:

**Směrnice o strojních zařízeních 2006/42/ES**

#### Směrnice o elektromagnetické kompatibilitě 2014/30/EU

**Směrnice RoHS 2011/65/EU ve znění směrnice 2015/863/EU**

A splňuje požadavky norem:

**EN 62841-1:2015; EN IEC 62841-2-6:2020+A11; EN ISO 12100:2010;**

**EN IEC 55014-1:2021; EN IEC 55014-2:2021; EN IEC 61000-3-**

**2:2019+A1; EN 61000-3-3:2013+A1+A2;**

**EN IEC 63000:2018**

Toto prohlášení se vztahuje pouze na strojní zařízení ve stavu, v jakém bylo uvedeno na trh, a nezahrnuje součásti. Přidal koncový uživatel nebo je provedl dodatečně.

Jméno a adresa osoby s bydlištěm v EU, která je oprávněna vypracovat technickou dokumentaci:

Podepsáno jménem:

Grupa TopeX Sp. z o.o. Sp.k.

Ulice Pograniczna 2/4

02-285 Varšava

*Paweł Kowalski*

Paweł Kowalski

Referent kvality společnosti TOPEX GROUP

Varšava, 2022-08-30

#### SK

### PREKLAD (POUŽÍVATELSKEJ) PRÍRUČKY Vrtacie kladivo: 58G538

**POZNÁMKA: PRED POUŽÍTÍM ZARIADENIA SI POZORNE PREČÍTAJTE TENTO NÁVOD A USCHOVAJTE SI HO PRE BUDÚCE POUŽITIE. OSOBY, KTORÉ SI NÁVOD NEPREČÍTALI, BY NEMALI VYKONÁVAŤ MONTÁŽ, NASTAVENIE ALEBO PREVÁDZKU ZARIADENIA.**

#### OSOBITNÉ BEZPEČNOSTNÉ USTANOVENIA

##### POZOR!

Pozorne si prečítajte návod na obsluhu, dodržiavajte v ňom uvedené upozomenia a bezpečnostné podmienky. Spotrebič bol navrhnutý na bezpečnú prevádzku. Napriek tomu: inštalácia, údržba a prevádzka spotrebiča môžu byť nebezpečné. Dodržiavajte nasledujúcich postupov znížiť riziko požiaru, úrazu elektrickým prúdom, zranenia a skráti čas inštalácie spotrebiča

#### BEZPEČNOSTNÉ PRAVIDLÁ

##### UPOZORNENIA TYKAJÚCE SA PRÁCE S ELEKTRICKÝM KĽADIVOM

Poznámka: Pred vykonaním nastavenia, údržbu alebo opravu, odpojte napájací kábel od sieťovej zásuvky.

- Pri manipulácii s kladivom by ste mali nosiť ochranné okuliare, ochranu sluchu a ochrannú prilbu (ak hrozí nebezpečenstvo pádu zhora). Odporúča sa používať ochranný respirátor a protišmykovú obuv. Ak si to povaha práce vyžaduje, mali by sa používať systémy na odsávanie prachu.
- Pred začatím práce sa presvedčte, či je skľučovadlo vrtacieho kladiva správne zaistené na mieste.
- Počas práce sa môže upevnenie nástroja uvoľniť v dôsledku vibrácií; preto je potrebné pred začatím práce upevnenie nástroja obzvlášť starostlivo skontrolovať. Nechcené uvoľnenie nástroja môže spôsobiť poškodenie nástroja alebo pracovný úraz.
- Ak sa má kladivo používať pri nízkych teplotách alebo po dlhšom skladovaní, malo by sa nechať niekoľko minút bežať bez zaťaženia, aby sa jeho vnútorné komponenty riadne namazali.
- Pri manipulácii s kladivom držaným vo výške majte nohy pevne od seba a uistite sa, že pod vami nie sú žiadne okolostojace osoby.
- Kladivo vždy držte oboma rukami a používajte pomocnú rukoväť.
- Nedotýkajte sa rotujúcich častí kladiva rukami. Taktiež nie je dovolené zastavovať rotujúce vreteno kladiva rukami. Pri opačnom postupe hrozí riziko poškodenia ruky.
- Pracovním kladivom neierme na iných ľudí ani na seba.
- Pri práci s kladivom držte kladivo za izolované časti, aby ste sa vyhlí úrazu elektrickým prúdom pri prípadnom kontakte s elektrickým vodičom pod napätím.
- Do kladiva sa nesmie dostať žiadna kvapalina. Na čistenie povrchu kladiva použite minerálne mydlo a vlhkú handričku. Na čistenie nepoužívajte benzín ani iné čistiace prostriedky, ktoré môžu byť škodlivé pre plastové časti.
- Ak je potrebné použiť predlžovací kábel, vždy sa uistite, že je predlžovací kábel správne zvolený (do 15 m, prierez vodiča 1,5

mm2, nad 15 m, ale menej ako 40 m - prierez vodiča 2,5 mm2). Predlžovací kábel by mal byť vždy úplne vysunutý.

- Trojčelustové vrtacie skľučovadlo sa nesmie používať, keď je kladivo nastavené na prácu v režime priklepového vrtania alebo sekania. Toto skľučovadlo je určené výlučne na bezprírazové vrtanie do dreva alebo ocele.

#### POZOR! Zariadenie je určené na prevádzku v interiéri.

Napríek použitiu prirodzene bezpečnej konštrukcie, bezpečnostných opatrení a ďalších ochranných opatrení vždy existuje zvyškové riziko úrazu počas práce.

#### PIKTOGRAMY A VÝSTRAHY



1. UPOZORNENIE: Prijmite osobitné bezpečnostné opatrenia!
2. Prečítajte si návod na obsluhu a dodržiavajte v ňom uvedené upozornenia a bezpečnostné podmienky!
3. používajte osobné ochranné prostriedky (ochranné okuliare, ochranu sluchu, protiprachovú masku).
4. pred údržbou alebo opravou odpojte napájací kábel
5. používajte ochranný odev.
6. Chráňte jednotku pred vlhkosťou.
7. zabráňte detom v prístupe k náradíu.
8. Druhá trieda ochrany

#### OPIS GRAFICKÝCH PRVKOV

Nižšie uvedené číslovanie sa vzťahuje na komponenty zariadenia zobrazené na grafických stranách tejto príručky.

Označenie	Popis
1	Držiak nástrojov SDS+
2	Protiprachový kryt rukoväte
3	Blokovacia objímka rukoväte
4	Rukoväť hlbokového dorazu vrtania
5	Volič režimu
6	Spínač spiatočky
7	Blokovanie režimu Continuous
8	Hlavná rukoväť
9	Spínač zapnutia/vypnutia
10	Pridavná rukoväť

\* Medzi grafickým zobrazením a skutočným produktom môžu byť rozdiely

#### ÚČEL

#### KONŠTRUKCIA A POUŽITIE

Elektrické kladivo je ručné elektrické náradie s izoláciou triedy II. Prístroj je poháňaný jednofázovým komutátorovým motorom. Kladivo možno použiť na vrtanie otvorov v režime bez priklepu, s priklepom alebo v režime vrtania do kanála a na povrchové práce v materiáloch, ako je betón, kameň, tehla atď. Oblasť použitia sú vykonávanie renovačných a stavebných prác, ako aj všetky práce v oblasti samostatnej amatérskej činnosti (DIY). Elektrické náradie nepoužívajte nesprávne.

#### PREVÁDZKA ZARIADENIA

Dávajte pozor na skryté elektrické káble alebo plynové a vodovodné potrubia. Skontrolujte pracovný priestor, napr. pomocou elektrického kábla alebo detektora kovov.

#### Vždy používajte správne napájacie napätie!

Napätie zdroja napájania musí zodpovedať hodnote uvedenej na typovom štítku stroja.

#### Príprava na prácu

Pred začatím práce sa uistite, že na spotrebiči nie sú viditeľné žiadne poškodenia alebo praskliny. Skontrolujte napájací kábel, či nie je preušínený alebo či nie je viditeľne poškodená alebo odretá izolácia. Ak zistíte akékoľvek závady, bezpodmienečne ho neprevádzkujte, prístroj musí skontrolovať špecializovaný servis.

#### Inštalácia príslušenstva

Pred inštaláciou akéhokoľvek vrtacieho príslušenstva, sekáča alebo skľučovadla musí byť stroj odpojený od elektrickej siete. Ak chcete nainštalovať príslušenstvo, umiestnite nástroj do skľučovadla **Obrázok**

**A1.** Priklepová vrtáčka je vybavená režimom **rýchleho skľučovadla**, takže pri inštalácii nie je potrebné odpojiť záмок nástroja **obr. A3**. Príslušenstvo môže byť potrebné iba otočiť na osi, aby sa ponorilo na správnu úroveň. Ak chcete vybrať pracovný nástroj, vyiahnite záмок skľučovadla obr. A3 smerom k zadnej časti stroja a vyberte príslušenstvo, potom uvoľnite záмок skľučovadla pracovného nástroja.

#### POZOR!

**Na priklepové vrtanie a sekanie nepoužívajte iné vrtáky ako SDS+!**

Pri používaní vrtákov je dôležité mať na pamäti maximálny priemer vrtáka, ktorý je povolený výrobcom, pozri menovitú tabuľku.

**UPOZORNENIE:** Pri použití skľučovadla na kľúče určeného pre **valcové vrtáčky nepracujte s priklepom vrtáčkou**. Jeho použitie povedie k veľmi rýchlemu poškodeniu skľučovadla na vrtanie kľúčov a skľučovadla SDS+ na priklepovej vrtáčke.

#### Režimy prevádzky

Priklepová vrtáčka má dva voliče režimov **obr. C**.

Po jednotlivých prevádzkových režimoch nastavte volič do nasledujúcich polôh:

1. Vrtanie bez priklepu **Obr. C1**
2. Vrtanie s priklepom **Obrázok C2**
3. Umiestnenie plochého dĺžata do optimálnej polohy **obr. C3**
4. Dĺžatovanie **Obr. C4**

#### ÚDRŽBA A SKLADOVANIE

#### Preď akoukoľvek údržbou zariadenia vyťahnite sieťovú zástrčku.

Na zaistenie bezpečnej a správnej práce udržiavajte stroj a vetracie otvory vždy čisté. Po každom pracovnom dni vyčistíte držiak nástroja.

#### Výmena protiprachového krytu

Poškodené ochranné kryty prachu by sa mali vymeniť, pretože prach, ktorý sa dostane do držiaka nástroja, môže spôsobiť jeho poruchu. Ak sa stroj pokazí napriek starostlivosti, ktorá bola venovaná výrobe a testovaniu, opravu by mal vykonať autorizovaný kvalifikovaný servis.

#### OBSAH SADY:

- Vrtiace kladivo
- Vrták SDS+
- Obmedzovač hĺbky vrtania
- Sklíčidlo na vrtanie s kľúčom
- Technická dokumentácia
- Prepravný kufer

Hodnotené údaje		
Napájacie napätie	230 V AC	
Napájacia frekvencia	50 Hz	
Menovitý výkon	800 W	
Rýchlosť bez zaťaženia	0 - 1350 min <sup>-1</sup>	
Frekvencia nárazov	0 - 5500 min <sup>-1</sup>	
Nárazová energia	2,8 J	
Maximálny priemer vrtania v:	Betón	26 mm
	Drevo	30 mm
	Oceľ	13 mm
Typ držiaka nástroja	SDS Plus	
Stupeň ochrany IP	IPX0	
Trieda ochrany	II	
Hmotnosť	3,25 kg	
Rok výroby	2023	
58G538 znamená označenie typu aj stroja		

#### ÚDAJE O HLUKU A VIBRÁCIÁCH

Hladina akustického tlaku	$L_{pA} = 91,2 \text{ dB (A)}$ $K=3\text{dB (A)}$
Hladina akustického výkonu	$L_{WA} = 102,2 \text{ dB (A)}$ $K=3\text{dB (A)}$
Hodnoty zrýchlenia vibrácií	
<b>Prudké vrtanie do betónu</b>	$a_h = 17,2 \text{ m/s}^2$ $K=1,5 \text{ m/s}^2$
<b>Režim dĺžata</b>	$a_h = 14,8 \text{ m/s}^2$ $K=1,5 \text{ m/s}^2$

#### Informácie o hluku a vibráciách

Hladina emisie hluku zariadenia je opísaná: hladinou vyžarovaného akustického tlaku  $L_{pA}$  a hladinou akustického výkonu  $L_{WA}$  (kde K označuje neistotu merania). Vibrácie emitované zariadením sú opísané hodnotou zrýchlenia vibrácií  $a_h$  (kde K znamená neistotu merania).

Hladina vyžarovaného akustického tlaku  $L_{pA}$ , hladina akustického výkonu  $L_{WA}$  a hodnota zrýchlenia vibrácií  $a_h$  uvedené v tejto príručke boli namerané v súlade s normou IEC 62841-2-6. Uvedená hladina vibrácií  $a_h$  sa môže použiť na porovnanie zariadení a na predbežné posúdenie vystavenia vibráciám.



Uvedená úroveň vibrácií je reprezentatívna len pre základné použitie jednotky. Ak sa jednotka používa na iné účely alebo s inými pracovnými nástrojmi, úroveň vibrácií sa môže zmeniť. Vyšší úroveň vibrácií ovplyvní nedostatok alebo príliš zriedkavá údržba jednotky. Uvedené dôvody môžu mať za následok zvýšenú expozíciu vibráciám počas celého pracovného obdobia.

**Na presný odhad vystavenia vibráciám je potrebné zohľadniť obdobia, keď je zariadenie vypnuté alebo keď je zapnuté, ale nepoužíva sa na prácu. Keď sa všetky faktory presne odhadnú, celková expozícia vibráciám môže byť výrazne nižšia.**

Na ochranu používateľa pred účinnými vibrácií by sa mali zaviesť ďalšie bezpečnostné opatrenia, ako je cyklická údržba stroja a pracovných nástrojov, zabezpečenie primeranej teploty rúk a správna organizácia práce.

## OCHRANA ŽIVOTNÉHO PROSTREDIA



Elektricky poháňané výrobky by sa nemali likvidovať spolu s domovým odpadom, ale mali by sa odniesť do príslušných zariadení na likvidáciu. Informácie o likvidácii vám poskytne predajca výrobku alebo miestny úrad. Odpad z elektrických a elektronických zariadení obsahuje ekologicky inertné látky. Zariadenia, ktoré nie sú recyklované, predstavujú potenciálne riziko pre životné prostredie a ľudské zdravie.

"Grupa Topex Spółka z ograniczoną odpowiedzialnością" Spółka komandytowa so sídlom vo Varšave, ul. Pograniczna 2/4 (ďalej len "Grupa Topex") oznamuje, že všetky autorské práva k obsahu tejto príručky (ďalej len "príručka"), vrátane, okrem iného. Jeho text, fotografie, schémy, nákresy, ako aj jeho kompozícia patria výlučne spoločnosti Grupa Topex a podliehajú právnej ochrane podľa zákona zo 4. februára 1994 o autorských právach a súvisiacich právach (t. j. Zbierka zákonov 2006 č. 90 poz. 631 v znení neskorších predpisov). Kopírovanie, spracovanie, zverejňovanie, úprava na komerčné účely celého manuálu a jeho jednotlivých prvkov bez písomného súhlasu spoločnosti Grupa Topex je prísne zakázané a môže mať za následok občianskoprávnu a trestnoprávnu zodpovednosť.

## ES vyhlásenie o zhode

**Výrobca:** Sp.k., Pograniczna 2/4 02-285 Warszawa

**Výrobok:** SDS+ vrtácie kladivo

**Model:** 58G538

**Obchodný názov:** GRAPHITE

**Sériové číslo:** 00001 + 99999

Toto vyhlásenie o zhode sa vydáva na výhradnú zodpovednosť výrobcu.

Opísaný výrobok je v súlade s týmito dokumentmi:

**Smernica o strojových zariadeniach 2006/42/ES**

**Smernica 2014/30/EÚ o elektromagnetickej kompatibilitate**

**Smernica RoHS 2011/65/EÚ v znení smernice 2015/863/EÚ**

A spĺňa požiadavky noriem:

**EN 62841-1:2015; EN IEC 62841-2-6:2020+A11; EN ISO 12100:2010;**

**EN IEC 55014-1:2021; EN IEC 55014-2:2021; EN IEC 61000-3-2:2019+A1;**

**EN 61000-3-3:2013+A1+A2;**

**EN IEC 63000:2018**

Toto vyhlásenie sa vzťahuje len na strojové zariadenie v podobe, v akej bolo uvedené na trh, a nezahŕňa komponenty pridá koncový používateľ alebo ho vykoná dodatočne.

Meno a adresa osoby so sídlom v EÚ, ktorá je oprávnená vypracovať technickú dokumentáciu:

Podpísané v mene:

Grupa Topex Sp. z o.o. Sp.k.

Ulica Pograniczna 2/4

02-285 Varšava

*Paweł Kowalski*

Paweł Kowalski

Pracovník pre kvalitu spoločnosti TOPEX GROUP

Varšava, 2022-08-30

## SL PREVOD (UPORABNIŠKI) PRIROČNIK Vrtalno kladivo: 58G538

**OPOMBA: PRED UPORABO OPREME NATAČNO PREBERITE TA PRIROČNIK IN GA SHRANITE ZA POZNEJŠE UPORABO. OSEBE, KI NISO PREBRALE NAVODIL, NE SMEJO OPRAVLJATI MONTAŽE, NASTAVLJANJA ALI DELOVANJA OPREME.**

## POSEBNE VARNOSTNE DOLOČBE

### POZOR!

Pozorno preberite navodila za uporabo, upoštevajte v njih navedena opozorila in varnostne pogoje. Naprava je bila zasnovana za varno delovanje. Kljub temu so lahko namestitve, vzdrževanje in delovanje naprave nevarni. Z upoštevanjem naslednjih postopkov boste zmanjšali

nevarnost požara, električnega udara, poškodb in skrajšali čas namestitve aparata

## VARNOSTNA PRAVILA

### OPOZORILA ZA DELO Z ELEKTRIČNIM KLADIVOM

Opomba: Preden začnete z nastavljanjem, vzdrževanje ali popravilo, izkjučite napajalni kabel iz omrežno vtičnico.

- Pri rokanju s kladivom je treba nositi zaščitna očala, zaščito sluha in zaščitno čelado (če obstaja nevarnost, da kaj pade od zgoraj). Priporočljivo je uporabljati zaščitni respirator in nedrsečo obutev. Če narava dela to zahteva, je treba uporabljati sisteme za odsesavanje prahu.
- Pred začetkom dela se prepričajte, da je držalo vrtalnega kladiva pravilno pritrjeno na mestu.
- Med delom se lahko pritrđite orojja zaradi vibracij razraha, zato je treba pred začetkom dela še posebno skrbno preveriti pritrđitev orodja. Neželena sprostitve orodja lahko povzročijo poškodbe orodja ali nesrečo pri delu.
- Če se kladivo uporablja pri nizkih temperaturah ali po ďalšem skladiščenju, ga je treba pustiti nekaj minut delovati brez obremenitve, da se njegove notranje komponente ustrezno natežejo.
- Pri ravnanju s kladivom, ki ga držite v zraku, imejte noge trdno razmaknjene in se prepričajte, da pod vami ni mimoidočih.
- Vedno držite kladivo z obema rokama in s pomožnim ročajem.
- Z rokami se ne dotikajte vrtečih se delov kladiva. Prav tako z rokami ne smete ustaviti vrtečega se vretena kladiva. Če storite nasprotno, obstaja nevarnost, da si poškodujete roko.
- Delovnega kladiva ne usmerjajte proti drugim osebam ali sebi.
- Pri delu s kladivom ga držite za izolirane dele, da se izognete električnemu udaru ob morebitnem stiku z električno žico pod napetostjo.
- V kladivo ne smete spustiti nobene tekočine. Površino kladiva očistite z mineralnim milom in vlažno krpo. Za čiščenje ne uporabljajte bencina ali drugih čistil, ki bi lahko škodovala plastičnim delom.
- Če je treba uporabiti podaljšek, se vedno prepričajte, da je podaljšek pravilno izbran (do 15 m, presek žice 1,5 mm<sup>2</sup>, več kot 15 m, vendar manj kot 40 m - presek žice 2,5 mm<sup>2</sup>). Podaljševalni kabel mora biti vedno popolnoma iztegnjen.
- Če je kladivo nastavljeno za delo v načinu udarnega vrtenja ali sekanja, se trieljustno vpenjalno držalo za vrtalnike ne sme uporabljati. To vpenjalno držalo je namenjeno izključno za brezudomno vrtenje v les ali jeklo.

### POZOR! Naprava je namenjena za delovanje v zaprtih prostorih.

Kljub uporabi varne zasnovane, varnostnih ukrepov in dodatnih zaščitnih ukrepov med delom vedno obstaja preostala nevarnost poškodb.

## PIKTOGRAMI IN OPOZORILA



1. OPOMBA: Spoštujte posebne previdnostne ukrepe!
2. Preberite navodila za uporabo ter upoštevajte opozorila in varnostne pogoje iz njih!
3. nosite osebno zaščitno opremo (zaščitna očala, zaščito za ušesa, masko proti prahu).
4. pred servisiranjem ali popravilom izkjučite napajalni kabel
5. uporabljajte zaščitna oblačila.
6. Enoto zaščitite pred vlago.
7. otrokom preprečite dostop do orodja.
8. Drugi razred zaščite

## OPIS GRAFIČNIH ELEMENTOV

Številčenje v nadaljevanju se nanaša na sestavne dele naprave prikazano na grafičnih straneh tega priročnika.

Poimenovanje	Opis
1	Orodje SDS+
2	Pokrov proti prahu ročaja
3	Objem za zaklepanje ročaja
4	Ročaj za omejevanje globine vrtenja
5	Izbirni način



6	Stikalo za vzvratno vožnjo
7	Zaklepanje neprekinjenega načina
8	Glavni ročaj
9	Stikalo za vklop/izklop
10	Dodatni ročaj

\* Med grafičnim prikazom in dejanskim izdelkom so lahko razlike

## NAMEN

### KONSTRUKCIJA IN UPORABA

Električno kladivo je ročno električno orodje z izolacijo razreda II. Napravo poganja enofazni komutatorski motor. Kladivo se lahko uporablja za vrtnanje lukenj na način brez udarca, z udarcem ali v kanalu ter za površinska dela v materialih, kot so beton, kamen, opeka itd. Področja uporabe so izvajanje obnovitvenih in gradbenih del ter vsa dela na področju samostojne ljubiteljske dejavnosti (DIY). Električnega orodja ne uporabljajte napačno.

### DELOVANJE NAPRAVE

**Boleče pozornosti na skrite električne kable ali plinske in vodovodne cevi.** Preverite delovno območje, npr. z detektorjem električnih kablov ali kovin.

### Vedno uporabljajte pravilno napajalno napetost!

Napetost vira napajanja mora ustrezati vrednosti, navedeni na tipski ploščici stroja.

### Priprava na delo

Pred začetkom dela se prepričajte, da na napravi ni vidnih poškodb ali razpok. Preverite, ali je napajalni kabel pretrgan, ali na njem ni vidnih poškodb ali odrgnin izolacije. Če odkrijete kakršne koli napake, naprave nikakor ne uporabljajte, napravo mora pregledati za to namenjen servis.

### Namestitev dodatne opreme

Pred namestitvijo vrtnalnega pribora, diela ali vpenjalne glave je treba stroj izključiti iz električnega omrežja. Če želite namestiti dodatno opremo, namestite orodje v vpenjalno držalo **Slika A1**. Vrtnalo kladivo je opremljeno z načinom **hitrega vpenjanja**, zato med namestitvijo ni treba sneti ključavnice orodja **Slika A3**. Dodatno opremo bo morda treba le zavrteti na osi, da se potopi na ustrezno raven. Če želite odstraniti delovno orodje, pognite ključavnico na vpenjalnem držalu **slika A3** proti zadnjemu delu stroja in odstranite pribor, nato pa sprosrite ključavnico vpenjalnega držala delovnega orodja.

### POZOR!

**Za udarno vrtnanje in sekanje ne uporabljajte drugih svedrov, kot je SDS+!**

Pri uporabi svedrov je treba upoštevati največji premer svedra, ki ga dovoljuje proizvajalec, glej tabelo z nazivnimi vrednostmi.

**OPOZORILO: Pri uporabi vpenjala za ključce, namenjenega cilindričnim vrtnalnikom, ne delajte z vrtnalnim kladivom.** Z njegovo uporabo boste zelo hitro poškodovali vpenjalno držalo za ključce in vpenjalno držalo SDS+ na vrtnalnem kladivu.

### Načini delovanja

Vrtnalo kladivo ima dve številčnici za izbiro načina delovanja. C.

Po posameznih načinih delovanja nastavite številčnico v naslednje položaje:

1. Vrtnanje brez udarcev **Slika C1**
2. Vrtnanje z udarci **Slika C2**
3. Postavitev ploščatega diela v optimalni položaj **sl. C3**
4. Dletenje/kovanje **Slika C4**

### VZDRŽEVANJE IN SKLADIŠČENJE

**Pred vsakim vzdrževalnim delom na enoti izvlecite vtič iz električnega omrežja.**

Za varno in pravilno delo stroj in prezačevalne reže vedno vzdržujte čiste. Nosilec orodja očistite po vsakem delovnem dnevu.

### Zamenjava protiprašnega pokrova

Poškodovane pokrovčke za zaščito pred prahom je treba zamenjati, saj lahko prah, ki pride v držalo orodja, povzroči njegovo okvaro.

Če se stroj kljub skrbnosti pri izdelavi in testiranju pokvari, mora popravilo opraviti pooblaščen kvalificirani servis.

### VSEBINA KOMPLETA:

- Vrtnalo kladivo
- Vrtalnik SDS+
- Omejevalnik globine vrtnanja
- Držalo vrtalnika s ključem
- Tehnična dokumentacija
- Prevoznik kovček

Nazivni podatki		
Napajalna napetost	230 V AC	
Napajalna frekvenca	50 Hz	
Nazivna moč	800 W	
Hitrost brez obremenitve	0 - 1350 min <sup>-1</sup>	
Pogostost udarcev	0 - 5500 min <sup>-1</sup>	
Udarna energija	2,8 J	
Največji premer vrtnanja v:	Beton	26 mm
	Les	30 mm
	Jeklo	13 mm
Tip držala za orodje	SDS Plus	
Stopnja zaščite IP	IPX0	
Zaščitni razred	II	
Masa	3,25 kg	
Leto izdelave	2023	
58G538 pomeni oznako tipa in stroja		

### PODATKI O HRUPU IN VIBRACIJAH

Raven zvočnega tlaka	$L_{pA} = 91,2 \text{ dB (A)}$ K=3dB (A)
Raven zvočne moči	$L_{WA} = 102,2 \text{ dB (A)}$ K=3dB (A)
Vrednosti pospeška vibracij	
Udarno vrtnanje v beton	$a_h = 17,2 \text{ m/s}^2$ K=1,5 $\text{m/s}^2$
Način diela	$a_h = 14,8 \text{ m/s}^2$ K=1,5 $\text{m/s}^2$

### Informacije o hrupu in vibracijah

Raven emisije hrupa opreme je opisana z: ravnijo oddanega zvočnega tlaka  $L_{pA}$  in ravnijo zvočne moči  $L_{WA}$  (kjer K označuje merilno negotovost). Vibracije, ki jih oddaja oprema, so opisane z vrednostjo pospeška vibracij  $a_h$  (kjer K pomeni merilno negotovost).

V tem priročniku navedeni raven oddajanja zvočnega tlaka  $L_{pA}$ , raven zvočne moči  $L_{WA}$  in vrednost pospeška vibracij  $a_h$  so bili izmerjeni v skladu z IEC 62841-2-6. Navedena raven vibracij  $a_h$  se lahko uporabi za primerjavo opreme in predhodno oceno izpostavljenosti vibracijam.

Navedena raven vibracij je reprezentativna le za osnovno uporabo enote. Če se enota uporablja za druge namene ali z drugimi delovnimi orodji, se lahko raven vibracij spremeni. Na višjo raven vibracij vpliva nezadostno ali prepogosto vzdrževanje enote. Zaradi zgoraj navedenih razlogov je lahko izpostavljenost vibracijam povečana v celotnem delovnem obdobju.

**Za natančno oceno izpostavljenosti vibracijam je treba upoštevati obdobja, ko je naprava izklopljena ali ko je vklopljena, vendar se ne uporablja za delo. Če so vsi dejavniki natančno ocenjeni, je lahko skupna izpostavljenost vibracijam bistveno nižja.**

Za zaščito uporabnika pred učinki vibracij je treba izvajati dodatne varnostne ukrepe, kot so ciklično vzdrževanje stroja in delovnih orodij, zagotavljanje ustrezne temperature rok in ustreznega organizacija dela.

### VARSTVO OKOLJA



Izdelek na električni pogon ne smete odlagati skupaj z gospodinjstvi odpadki, temveč jih je treba odnesti v ustrezne prostore za odstranjevanje. Za informacije o odstranjevanju se obrnite na prodajalca izdelka ali lokalne oblasti. Odpadna električna in elektronska oprema vsebuje okoljsko inertne snovi. Oprema, ki ni reciklirana, predstavlja potencialno tveganje za okolje in zdravje ljudi.

"Grupa Topex Spółka z ograniczoną odpowiedzialnością" Spółka komandytowa s sedežem v Varšavi, ul. Pograniczna 2/4 (v nadaljevanju: "Grupa Topex") obvešča, da so vse avtorske pravice na vsebini tega priročnika (v nadaljevanju: "Priročnik"), med drugim tudi, njegovo besedilo, fotografije, diagrame, risbe in sestavo, pripadajo izključno družbi Grupa Topex in so predmet pravnega varstva v skladu z Zakonom z dne 4. februarja 1994 o avtorski in sorodnih pravicah (tj. Ur. l. 2006, št. 90 Poz. 631, s spremembami). Kopiranje, obdelava, objava, spreminjanje celotnega priročnika in njegovih posameznih elementov v komercialne namene brez pismo izražene soglasja družbe Grupa Topex so strogo prepovedani in lahko povzročijo civilno in kazensko odgovornost.

### Izjava ES o skladnosti

**Proizvajalec:** Sp. k., Pograniczna 2/4 02-285 Warszawa

**Izdelek:** SDS+ vrtnalno kladivo

**Model:** 58G538

**Trgovsko ime:** GRAPHITE

**Serijska številka:** 00001 + 99999

Za to izjavo o skladnosti je odgovoren izključno proizvajalec.

Opisani izdelek je skladen z naslednjimi dokumenti:

**Direktiva o strojih 2006/42/ES**

**Direktiva o elektromagnetni združljivosti 2014/30/EU**

**Direktiva RoHS 2011/65/EU, kakor je bila spremenjena z Direktivo 2015/863/EU**

In izpolnjuje zahteve standardov:

**EN 62841-1:2015; EN IEC 62841-2-6:2020+A11; EN ISO 12100:2010; EN IEC 55014-1:2021; EN IEC 55014-2:2021; EN IEC 61000-3-2:2019+A1; EN 61000-3-3:2013+A1+A2; EN IEC 63000:2018**

Ta izjava se nanaša samo na stroj, kot je bil dan na trg, in ne vključuje sestavnih delov.

Ki jih doda končni uporabnik ali jih izvede naknadno.

Ime in naslov osebe s sedežem v EU, ki je pooblaščen za pripravo tehnične dokumentacije:

Podpisano v imenu:

Grupa Topex Sp. z o.o. Sp.k.

Ulica Pograniczna 2/4

02-285 Varšava

Paweł Kowalski

Paweł Kowalski

TOPEX GROUP pooblaščenec za kakovost

Varšava, 2022-08-30

## LT VERTIMO (NAUDOTOJO) VADOVAS Grężimo grążtas: 58G538

**PASTABA: PRIEŠ PRADĖDAMI NAUDOTI ĮRANGĄ, ATIDŽIAI PERSKAITYKITE ŠĮ VADOVĄ IR IŠSAUGOKITE JĮ ATEITYJE. ASMENYS, NESKAITĖ ŠIOS INSTRUKCIJOS, NETURĖTŲ MONTUOTI, REGULIUOTI AR EKSPLOATUOTI ĮRANGOS.**

### KONKREČIOS SAUGOS NUOSTATOS

#### DĖMESIO!

Atidžiai perskaitykite naudojimo instrukciją, laikykitės joje pateiktų įspėjimų ir saugos reikalavimų. Priedais suprojektuotas taip, kad jį būtų galima saugiai eksploatuoti. Nepaisant to: prietaiso montavimas, priežiūra ir eksploatavimas gali būti pavojingi. Laikydamiisi toliau nurodytų procedūrų sumažinsite gaisro, elektros smūgio, sužalojimų riziką ir sutrumpinsite prietaiso montavimo laiką

#### SAUGUMO TAISYKLĖS

##### ĮSPĖJIMAI DĖL DARBO SU ELEKTRINIŲ PLAKTUKŲ

Pastaba: Prieš atikdami reguliavimą,

techninę priežiūrą ar remontą, atjunkite maitinimo laidą nuo tinklo lizdas.

- Dirbanti su plaktuku reikia dėvėti apsauginius akinius arba akinius, klausos apsaugą ir apsauginį šalną (jei yra pavojus, kad kas nors gali nukristi iš viršaus). Rekomenduojama naudoti apsauginį respiratorių ir neslidžią avalynę. Jei to reikalauja darbo pobūdis, reikėtų naudoti dulkių ištraukimo sistemas.
- Prieš pradėdami darbą įsitikinkite, kad plaktuko gręžimo griebtuvas yra tinkamai pritvirtintas.
- Darbo metu dėl vibracijos gali atsilaisvinti įrankio tvirtinimas, todėl prieš pradėdami darbą reikia ypač atidžiai patikrinti įrankio tvirtinimą. Nepageidaujamas įrankio atsilaisvinimas gali sugadinti įrankį arba sukelti nelaimingą atsitikimą darbe.
- Jei plaktuką ketinama naudoti žemoje temperatūroje arba po ilgesnio laikymo, plaktukui reikia leisti kelias minutes veikti be apkrovos, kad jo vidiniai komponentai būtų tinkamai sutepti.
- Dirbdami su pakeltu plaktuku, laikykite kojas tvirtai viena nuo kitos ir įsitikinkite, kad apačioje nėra pašalinii žmonių.
- Visada laikykite plaktuką abiem rankomis, naudodami pagalbinę rankeną.
- Nelieskite rankomis besisukančių plaktuko dalių. Taip pat draudžiama rankomis stabdyti besisukančių plaktuko veleną. Darydami priešingai rizikuojate susižalooti ranką.
- Nenukreipkite darbinio plaktuko į kitus žmones ar save.
- Dirbdami su plaktuku, laikykite plaktuką už izoliuotų dalių, kad išvengtumėte elektros smūgio, kai galite susidurti su elektros laidu, esančiu po įtampa.
- Nelieskite, kad į plaktuką patektų skysčio. Plaktuko paviršiui valyti naudokite mineralinį miltą ir drėgną šluostę. Valymui nenaudokite benzino ar kitų volatilių, kurie gali pakenkti plastikiniams dalims.
- Jei reikia naudoti ilgtinavą, visada įsitikinkite, kad ilgtinavas prinktas tinkamai (iki 15 m - 1,5 mm2 skerspjūvio laidas, daugiau kaip 15 m, bet mažiau kaip 40 m - 2,5 mm2 skerspjūvio laidas). Ilginamasis kabelis visada turi būti visiškai ištiestas.
- Trijų žandikaulių gręžtuvo griebtuvu negalima naudoti, kai plaktukas nustatytas dirbti smūginio gręžimo arba kalimo režimu. Šis griebtuvas skirtas tik ne smūginiam gręžimui į medieną ar plieną.

#### DĖMESIO! Įrenginys skirtas naudoti patalpose.

Nepaisant iš esmės saugios konstrukcijos, saugos priemonių ir papildomų apsaugos priemonių naudojimo, visada išlieka rizika susižeisti darbo metu.

#### PIKTOGRAMOS IR ĮSPĖJIMAI

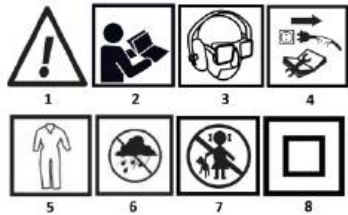

1. DĖMESIO! Imkitės specialių atsargumo priemonių!
2. Perskaitykite naudojimo instrukciją ir laikykitės joje pateiktų įspėjimų bei saugos reikalavimų!
3. dėvėkite asmenines apsaugos priemones (apsauginius akinius, ausų apsaugą, dulkių kaukę).
4. prieš atikdami aptarnavimo ar remonto darbus atjunkite maitinimo laidą.
5. naudokite apsauginius drabužius.
6. Saugokite įrenginį nuo drėgmės.
7. saugokite vaikus nuo įrankio.
8. Antroji apsaugos klasė

#### GRAFINIŲ ELEMENTŲ APRĄŠYMAS

Toliau pateikiama prietaiso sudedamųjų dalių numeracija pavaizduoti šio vadovo grafiniuose puslapiuose.

Pavadinimas	Aprašymas
1	SDS+ įrankių laikiklis
2	Rankenos dulkių dangtelis
3	Rankenos fiksavimo įvorė
4	Gręžimo gylio ribotuva rankena
5	Režimo parinkiklis
6	Atbulinės eigos jungiklis
7	Nepertraukiamo režimo užraktas
8	Pagrindinė rankena
9	Įjungimo / išjungimo jungiklis
10	Papildoma rankena

#### \* Gali būti skirtumų tarp grafikos ir faktinio gaminio

#### TIKSLAS

##### KONSTRUKCIJA IR TAIKYMAS

Elektrinis plaktukas yra rankinis elektrinis įrankis su II klasės izoliacija. Įrenginį suka vienfazis komutatorinis variklis. Plaktuką galima naudoti skylėms gręžti negrežtinai, smūginiai ar kanaliniai būdais, taip pat paviršiaus darbams tokiose medžiagose, kaip betonas, akmuo, plytos ir kt. Naudojimo sritys - renovacijos ir statybos darbų vykdymas, taip pat bet kokie savarankiškos mėgėjiškos veiklos (angl. DIY) darbai. Nenaudokite elektrinio įrankio netinkamai.

##### PRIETAISO VEIKIMAS

**Stebėkite, ar nėra paslėptų elektros laidų arba dujų ir vandens vamzdžių.** Patikrinkite darbo zoną, pvz., elektros kabelių arba metalo detektoriumi.

##### Visada naudokite tinkamą maitinimo įtampą!

Maitinimo šaltinio įtampa turi atitikti mašinos vardinęjė plokštelėje nurodytą vertę.

##### Pasirengimas darbu

Prieš pradėdami darbą įsitikinkite, kad ant prietaiso nematyti jokių pažeidimų ar įtrūkimų. Patikrinkite, ar maitinimo kabelis nėra nutrūkęs, ar nėra matomų izoliacijos pažeidimų arba trinties. Jei aptinkama kokių nors defektų, būtinai jo nenaudokite, prietaisą už patikrinti specialioji taryba.

##### Priedų montavimas

Prieš montuojant bet kokį gręžimo priedą, kaltą ar gręžimo griebtuvą, staklės turi būti atjungtos nuo maitinimo šaltinio. Norėdami sumontuoti priedą, įstatykite įrankį į griebtuvą **A1 pav.** Smūginio gręžimo grąžte įrengtas **greitojo griebtuvo** režimas, todėl montuojant nereikia nuimti įrankio užrakto **A3 pav.** Priedą gali reikėti tik pasukti ant ašies, kad jis būtų panorandintas iki reikiamo lygio. Norėdami išimti darbinį įrankį, patraukite įrankio griebtuvo fiksatorių **A3 pav.** link mašinos galo ir išimkite priedą, tada atlaisvinkite darbinio įrankio griebtuvo fiksatorių.

##### DĖMESIO!

**Nenaudokite kitų grąžtų, pavyzdžiui, SDS+, smūginiam gręžimui ir kalimui!**

Naudojant grąžtus, svarbu atsižvelgti į didžiausią gamintojo leidžiamą grąžto skersmenį, žr. vardinį parametrų lentelę.

**DĖMESIO: Naudodami cilindriniam gręžtuvams skirtą rakto griebtuvą, nedirbkite su smūginio gręžimu. Jį naudojant labai greitai**

sugadinsite raktų gręžimo griebtuvą ir SDS+ griebtuvą, skirtą plaktukiniams gręžtuvui.

### Veikimo režimai

Smūginis gręžtuvas turi du režimo valdiklius **pav. C**.

Įjungę atskirus darbo režimus, nustatysite ratuką į šias padėtis:

1. Gręžimas be smūgių **C1 pav.**
2. Gręžimas su smūgiu **C2 pav.**
3. Ploščiojo kaito padėtis nustatymas optimalioje padėtyje **pav. C3**
4. Drožinimas ir kalimas **C4 pav.**

### PRIEŽIŪRA IR SAUGOJIMAS

**Prieš atlikdami bet kokius įrenginio techninės priežiūros darbus, ištraukite elektros tinklo kištuką.**

Kad užtikrintumėte saugų ir bandymų metu taikytų atsargumų priemonių, mašina sugenda, remontą turėtų atlikti įgaliota kvalifikuota tarnyba.

### Dulklių dangtelio keitimas

Pažeistus apsauginius dangtelius nuo dulkių reikia pakeisti, nes į įrankio laikiklį patekusios dulksės gali jį sugadinti.

Jei, nepaisant gamybos ir bandymų metu taikytų atsargumų priemonių, mašina sugenda, remontą turėtų atlikti įgaliota kvalifikuota tarnyba.

### RINKINIO TURINYS:

- Gręžtuvas su plaktuku
- SDS+ gražtas
- Gręžimo gylio ribotuvas
- Gręžimo griebtuvas su raktu
- Techniniai dokumentai
- Transportavimo dėklas

Vardiniai duomenys	
Maitinimo įtampa	230 V KINTAMOSIOS SROVĖS
Maitinimo dažnis	50 Hz
Nominalioji galia	800 W
Greitis be apkrovos	0 - 1350 min. <sup>-1</sup>
Poveikio dažnis	0 - 5500 min. <sup>-1</sup>
Poveikio energija	2.8 J
Didžiausias gręžimo skersmuo in:	Betonas 26 mm
	Mediena 30 mm
	Plieno 13 mm
Įrankių laikiklio tipas	SDS Plus
IP apsaugos laipsnis	IPX0
Apsaugos klasė	II
Masė	3,25 kg
Gamybos metai	2023
58G538 reiškia ir tipo, ir mašinos pavadinimą	

### TRIUŠMO IR VIBRACIJOS DUOMENYS

Garso slėgio lygis	$L_{pA} = 91,2 \text{ dB (A) } K=3\text{dB (A)}$
Garso galios lygis	$L_{WA} = 102,2 \text{ dB (A) } K=3\text{dB (A)}$
Vibracijos pagreičio vertės	
Smūginis gręžimas į betoną	$a_h = 17,2 \text{ m/s}^2 \text{ } K=1,5 \text{ m/s}^2$
Kalto režimas	$a_h = 14,8 \text{ m/s}^2 \text{ } K=1,5 \text{ m/s}^2$

### Informacija apie triukšmą ir vibraciją

Įrangos skleidžiamo triukšmo lygį apibūdina: skleidžiamo garso slėgio lygis  $L_{pA}$  ir garso galios lygis  $L_{WA}$  (kur K reiškia matavimo neapibrėžtį). Įrangos skleidžiamą vibraciją apibūdina vibracijos pagreičio vertė  $a_h$  (kur K reiškia matavimo neapibrėžtį).

Šiame vadove nurodytas skleidžiamas garso slėgio lygis  $L_{pA}$ , garso galios lygis  $L_{WA}$  ir vibracijos pagreičio vertė  $a_h$  buvo išmatuoti pagal IEC 62841-2-6. Pateiktas vibracijos lygis an gali būti naudojamas įrangai palyginti ir preliminariai įvertinti vibracijos poveikį.

Nurodytas vibracijos lygis atspindi tik pagrindinį įrenginio naudojimą. Jei įrenginys naudojamas kitais tikslais arba su kitais darbo įrankiais, vibracijos lygis gali pasikeisti. Didesniam vibracijos lygiui įtakos turės nepakankama arba per retai atliekama įrenginio techninė priežiūra. Dėl pirmiau nurodytų priežasčių per visą darbo laikotarpį gali padidėti vibracijos poveikis.

**Norint tiksliai įvertinti vibracijos poveikį, būtina atsiveltgi į laikotarpis, kai prietaisas yra išjungtas arba įjungtas, bet nepanaudojamas darbu. Tiksliai įvertinus visus veiksnius, bendras vibracijos poveikis gali būti gerokai mažesnis.**

Siekiant apsaugoti naudotoją nuo vibracijos poveikio, reikėtų imtis papildomų saugos priemonių, pavyzdžiui, atlikti ciklinę mašinos ir darbo

įrankių priežiūrą, užtikrinti tinkamą rankų temperatūrą ir tinkamą organizuoti darbą.

### APLINKOS APSAUGA



Elektra varomų gaminių negalima išmesti kartu su buitiniams atliekomis, juos reikia pristatyti į atitinkamas utilizavimo vietas. Dėl informacijos apie šalinimą kreipkitės į gaminio pardavėją arba vietos valdžios instituciją. Elektros ir elektroninės įrangos atliekose yra ekologiškai inertinių medžiagų. Neperdirbta įranga kelia potencialių pavojų aplinkai ir žmonių sveikatai.

"Grupa Topex Spółka z ograniczoną odpowiedzialnością" "Spółka komandytowa", kurios registruota buveinė yra Varšuvoje, ul. Pograniczna 2/4 (toliau - "Grupa Topex") informuoja, kad visos autorių teisės į šio vadovo (toliau - "Vadovas") turinį, įskaitant, bet kita ko, jo tekstą, nuotraukas, diagramas, brėžinius, taip pat jo kompoziciją, priklauso tik "Grupa Topex" ir yra teisiškai apsaugojamos objektais pagal 1994 m. vasario 4 d. Autorių teisių ir gretutinių teisių įstatymą (t. y. 2006 m. Įstatymų leidinys Nr. 90 Pozp. 631 su pakeitimais). Viso Vadovo ir atskirų jo elementų kopijavimas, apdorojimas, skelbimas, keitimas komerciniiais tikslais be "Grupa Topex" raštu išreikšto sutikimo yra griežtai draudžiamas ir gali užtraukti civilinę ir baudžiamąją atsakomybę.

### EB atitikties deklaracija

**Gamintojas:** Sp. k., Pograniczna 2/4 02-285 Warszawa

**Produktas:** SDS+ gražtas su plaktuku

**Modelis:** 58G538

**Prekybos pavadinimas:** GRAPHITE

**Serijos numeris:** 00001 + 99999

Už šią atitikties deklaraciją atsako tik gamintojas.

Pirmiau aprašytas gaminytis atitinka šiuos dokumentus:

**Mašinų direktyva 2006/42/EB**

**Elektromagnetinio suderinamumo direktyva 2014/30/ES**

**RoHS direktyva 2011/65/ES su pakeitimais, padarytais Direktyva 2015/863/ES**

Ir atitinka standartų reikalavimus:

**EN 62841-1:2015; EN IEC 62841-2-6:2020+A11; EN ISO 12100:2010; EN IEC 55014-1:2021; EN IEC 55014-2:2021; EN IEC 61000-3-2:2019+A1; EN 61000-3-3:2013+A1+A2; EN IEC 63000:2018**

Ši deklaracija taikoma tik tokioms mašinoms, kokios jos pateikiamos į rinką, ir neapima sudedamųjų dalių, pridėda galutinis naudotojas arba atlieka vėliau.

ES reziduojančio asmens, įgalioto rengti techninę dokumentaciją,

vardas, pavardė ir adresas:

Pasirašyta:

Grupa Topex Sp. z o.o. (Sp. k.)

Pograniczna gatvė 2/4

02-285 Varšuva

*Paweł Kowalski*

Paweł Kowalski

TOPEX GROUP kokybės pareigūnas

Varšuva, 2022-08-30

LV  
**TULKOŠANAS (LIETOTĀJA) ROKASGRĀMATA**  
Urbis ar āmuru: 58G538

**PIEZĪME: PIRMS IEKĀRTAS LIETOŠANAS RŪPĪGI IZLASIET ŠO ROKASGRĀMATU UN SAGLABĀJIET TO TURPMĀKĀI LIETOŠANAI. PERSONĀM, KAS NAV IZLAŠĪJUŠS INSTRUKCIJU, NEVAJADZĒTU VEIKT IEKĀRTAS MONTĀŽU, REGULĒŠANU VAI EKSPLUĀTĀCIJU.**

### ĪPAŠI DROŠĪBAS NOTEIKUMI

#### PIEZĪME!

Rūpīgi izlasiet lietošanas instrukciju, ievērojiet tajā ietvertos brīdinājumus un drošības nosacījumus. Ierīce ir izstrādāta drošai ekspluatācijai. Tomēr ierīces uzstādīšana, apkope un ekspluatācija var būt bīstama. Ievērojiet turpmāk minētās procedūras, samazināsiēt ugunsgrēku, elektriskās strāvas trieciena, traumū risku un ierīces uzstādīšanas laiku.

#### DROŠĪBAS NOTEIKUMI

##### BRĪDINĀJUMI PAR DARBU AR ELEKTRISKO ĀMURU

Piezīme: Pirms sākt regulēšanu,

apkopi vai remontu, atvienojiet strāvas vadu no ierīces.

elektrotīkla kontaktlīdža.

• Strādājot ar āmuru, jālieto aizsargbrilles vai aizsargbrilles, dzirdes aizsardzība un aizsargķivere (ja pastāv risks, ka kaut kas var krist no augšas). Ieteicams lietot aizsargrespiratoru un neslidošus apavus. Ja tas nepieciešams darba rakstura dēļ, jāizmanto putekļu nosūces sistēmas.

- Pirms darba uzsākšanas pārliecinieties, ka āmura urbšanas korpusu ir pareizi nostiprināts.
- Darba laikā instrumenta stiprinājums vibrācijas dēļ var atslabināties, tāpēc pirms darba uzsākšanas instrumenta stiprinājums ir īpaši rūpīgi jāpārbauda. Neplānota instrumenta atslābšana var izraisīt instrumenta bojājumus vai nelaimīgas gadījumu darbā.
- Ja āmuru paredzēts izmantot zemā temperatūrā vai pēc ilgākas glabāšanas, āmuru dažas minūtes jāļauj darbināt bez slodzes, lai tā iekšējās sastāvdaļas tiktu pienācīgi ieeļļotas.
- Strādājot ar paceltu āmuru, turiet kājas stingri atstatu un pārliecinieties, ka zem āmura nav apkārtējo cilvēku.
- Vienmēr turiet āmuru ar abām rokām, izmantojot palīgrokturi.
- Ar rokām nepieskaities āmura rotējošajām daļām. Nav arī atļauts ar rokām apturēt rotējošo āmura vārpstu. Rīkojoties pretēji, pastāv risks sabojāt roku.
- Nenoviziet darba āmuru uz citiem cilvēkiem vai sevi.
- Strādājot ar āmuru, turiet āmuru pie izolētajām daļām, lai izvairītos no elektriskās strāvas trieciena, ja, iespējams, saskaraties ar elektrības vadu zem sprieguma.
- Nepieļaujiet, ka āmurī iekļūst šķidrums. Lai notīrītu āmura virsmu, izmantojiet minerālzīpies un mitru drānu. Tīrīšanai neizmantojiet benzīnu vai citus tīrīšanas līdzekļus, kas var kaitēt plastmasas detaļām.
- Ja nepieciešams izmantot pagarinātāju, vienmēr pārliecinieties, ka pagarinātājs ir pareizi izvēlēts (līdz 15 m - vadu šķēsgriezums 1,5 mm<sup>2</sup>, vīrs 15 m, bet mazāk par 40 m - vadu šķēsgriezums 2,5 mm<sup>2</sup>). Pagarinātājam vienmēr jābūt pilnībā izsīeptam.
- Ja āmurs ir iestatīts darbam triecienurbšanas vai kalšanas režīmā, nedrīkst izmantot trīszokļa urbjā skavu. Šis skavotājs ir paredzēts tikai urbšanai kokā vai tēraudā bez trieciena.

#### UZMANĪBU! Ierīce ir paredzēta darbam telpās.

Neraugoties uz to, ka tiek izmantota pēc būtības droša konstrukcija, drošības pasākumi un papildu aizsardzības pasākumi, darba laikā vienmēr pastāv atlikušais risks gūt traumas.

#### PIKTOGRAMMAS UN BRĪDINĀJUMI



1. PIEZĪME: Veiciet īpašus piesardzības pasākumus!
2. Izlasiet lietošanas instrukciju un ievērojiet tajā ietvertos brīdinājumus un drošības nosacījumus!
3. lieto individuālos aizsardzības līdzekļus (aizsargbrilles, ausu aizsarglīdzekļus, putekļu masku).
4. pirms apkopes vai remonta darbu veikšanas atvienojiet strāvas vadu no kontaktligzdas.
5. lieto aizsargapģērbu.
6. Aizsargājiet ierīci no mitruma.
7. turiet bērnus prom no darbarīka.
8. Otrā aizsardzības klase

#### GRAFISKO ELEMENTU APRAKSTS

Tālāk norādītā numerācija attiecas uz ierīces sastāvdaļām. attēlots šis rokasgrāmatas grafiskajās lapās.

Apzīmējums	Apraksts
1	SDS+ instrumentu turētājs
2	Roktura putekļu vāks
3	Roktura bloķēšanas uzdeva
4	Urbšanas dziļuma apturēšanas rokturis
5	Režīmu selektors
6	Reversijas slēdzis
7	Nepārtrauktā režīma bloķēšana
8	Galvenais rokturis
9	Ieslēgšanas/izslēgšanas slēdzis
10	Papildu rokturis

\* Iespējamas atšķirības starp grafisko attēlu un faktisko produktu.

#### MĒRKIS

#### KONSTRUKCIJA UN PIELIETOJUMS

Elektriskais āmurs ir roka elektrisks instruments ar II klases izolāciju. Ierīci darbina vienfāzes komutatora motors. Āmuru var izmantot caurumu urbšanai bez āmura, ar āmuru vai kanāla urbšanas režīmā,

kā arī virsmas urbšanai tādos materiālos kā betons, akmens, ķieģelis u. c. Izmantošanas jomas ir renovācijas un celtniecības darbu veikšana, kā arī jebkuru darbi patstāvīgas amatieru darbības (DIY) jomā. Neizmantojiet elektroinstrumentu nepareizi.

#### IERĪCES DARBĪBA

**Uzmanieties, vai nav paslēpti elektrības kabeļi vai gāzes un ūdens caurules.** Pārbaudiet darba zonu, piemēram, ar elektrisko kabeļu vai metāla detektoru.

#### Vienmēr izmantojiet pareizu barošanas spriegumu!

Strāvas avota spriegumam ir jāatbilst vērtībai, kas norādīta uz mašīnas nominālplāksnītes.

#### Sagatavošanās darbam

Pirms darbu uzsākšanas pārliecinieties, ka uz ierīces nav redzami bojājumi vai plaisas. Pārbaudiet, vai strāvas kabeļi nav pārrāvies, vai nav redzamu izolācijas bojājumu vai nodulium. Ja tiek konstatēti kādi defekti, noteikti neekspluatējiet ierīci, ierīce jāpārbauda specializētajā servisā.

#### Piederumu uzstādīšana

Pirms jebkuru urbšanas piederumu, kalnu vai urbšanas patronu uzstādīšanas mašīna ir jāatvieno no strāvas padeves. Lai uzstādītu piederumu, ievietojiet instrumentu skavotājā **A1. attēls**. Urbjmašīna ar āmuru ir aprīkota ar **ātro iespiļēšanas skavas** režīmu, tāpēc tās uzstādīšanas laikā nav nepieciešams noņemt instrumenta fiksatoru **A3 attēlā**. Papildīerīci var būt nepieciešams tikai pagriezt uz ass, lai iegremdētu līdz pareizajam līmenim. Lai noņemtu darbarīku, pavēlciet darbarīka skavas fiksatoru A3 attēlā virzienā uz mašīnas aizmuguri un noņemiet piederumu, pēc tam atbrīvojiet darbarīka skavas fiksatoru.

#### PIEZĪME!

**Nelietojiet citus urbjus, piemēram, SDS+, triecienurbšanai un kalšanai!**

Lietojot urbjus, ir svarīgi ņemt vērā ražotāja atļauto maksimālo urbjā diametru, skat. veikspējas tabulu.

**UZMANĪBU: Ja izmantojat cilindriskajiem urbjiem paredzēto atslēgas turētāju, nestrādājiet ar āmuru urbjmašīnu.** Tā lietošana izraisīs ļoti ātrus atslēgas urbjā skavas un SDS+ skavas bojājumus āmura urbjim.

#### Darbības režīmi

Urbjmašīnai ar āmuru ir divi režīma ciparnīcas **ciferenciāli att. C**. Pēc atsevišķu darbības režīmu iestatīšanas iestatiet slēdzi šādās pozīcijās:

1. Urbšana bez trieciena **C1 attēls**
2. Urbšana ar triecienu **C2 attēls**
3. Plakanā kalna novietošana optimālā pozīcijā 1. **att. C3**
4. Kalšana/kalšana **C4. attēls**

#### APKOPE UN UZGLABĀŠANA

**Pirms jebkādiem ierīces apkopes darbiem izvelciet tīkla kontaktdakšu.**

Lai nodrošinātu drošu un pareizu darbu, vienmēr uzturiet mašīnu un ventilācijas atveres tīras. Pēc katras dienas iztīriet instrumentu turētāju.

#### Putekļu vāka nomaīņa

Bojāti putekļu aizsardzības vāciņi ir jānomaina, jo putekļi, kas nokļūst instrumentu turētājā, var izraisīt tā bojājumus.

Ja, neraugoties uz ražošanas un testēšanas laikā veikto rūpību, mašīna nedarbojas pareizi, remonts jāveic pilnvarotam kvalificētam servisam.

#### KOMPLEKTA SASTĀVDAĻAS:

- Urbis ar āmuru
- SDS+ urbis
- Urbšanas dziļuma ierobežotājs
- Urbju skava ar atslēgu
- Tehniskā dokumentācija
- Transportēšanas gadījums

Nominālie dati		
Barošanas spriegums	230 V	
	MAINSTRĀVA	
Piegādes biežums	50 Hz	
Nominālā jauda	800 W	
Brīvgaitas ātrums	0 - 1350 min <sup>-1</sup>	
Ietekmes biežums	0 - 5500 min <sup>-1</sup>	
Ietekmes enerģija	2,8 J	
Maksimālais urbšanas diametrs in:	Betons	26 mm
	Koks	30 mm

	Tērauds	13 mm
Instrumentu turētāja tips	SDS Plus	
IP aizsardzības pakāpe	IPX0	
Aizsardzības klase	II	
Masu	3,25 kg	
Ražošanas gads	2023	
58G538 apzīmē gan tipa, gan mašīnas apzīmējumu		

Pograniczna iela 2/4  
02-285 Varšava

*Paweł Kowalski*  
Paweł Kowalski

TOPEX GROUP kvalitātes speciālists

Varšava, 2022-08-30

### TROKŠŅA UN VIBRĀCIJAS DATI

Skaņas spiediena līmenis	$L_{pA} = 91,2 \text{ dB (A) K}=3\text{dB (A)}$
Skaņas jaudas līmenis	$L_{WA} = 102,2 \text{ dB (A) K}=3\text{dB (A)}$
Vibrācijas paātrinājuma vērtības	$a_h = 17,2 \text{ m/s}^2 \text{ K}=1,5 \text{ m/s}^2$
Triecienurbšana betonā	$a_h = 14,8 \text{ m/s}^2 \text{ K}=1,5 \text{ m/s}^2$
Kaltu režīms	

### Informācija par troksni un vibrāciju

Iekārtas trokšņa emisijas līmeni raksturo: emitētais skaņas spiediena līmenis  $L_{pA}$  un skaņas jaudas līmenis  $L_{WA}$  (kur K apzīmē mērījumu nenoteiktību), iekārtas emitēto vibrāciju raksturo vibrācijas paātrinājuma vērtība  $a_h$  (kur K ir mērījumu nenoteiktība).

Šajā rokasgrāmatā norādītais emitētais skaņas spiediena līmenis  $L_{pA}$ , skaņas jaudas līmenis  $L_{WA}$  un vibrācijas paātrinājuma vērtība  $a_h$  ir izmērīti saskaņā ar IEC 62841-2-6. Norādīto vibrācijas līmeni  $a_h$  var izmantot, lai salīdzinātu iekārtas un veiktu provizorisks vibrācijas iedarbības novērtējumu.

Norādītais vibrāciju līmenis ir reprezentatīvs tikai ierīces pamatlietošanas gadījumā. Ja ierīce tiek izmantota citiem mērķiem vai ar citiem darba rīkiem, vibrācijas līmenis var mainīties. Augstāku vibrācijas līmeni ietekmēs nepietiekama vai pārāk reta ierīces apkope. Iepriekš minētie iemesli var izraisīt paaugstinātu vibrācijas iedarbību visā darba laikā.

**Lai precīzi novērtētu vibrācijas iedarbību, ir jāņem vērā periodi, kad ierīce ir izslēgta vai kad tā ir ieslēgta, bet netiek izmantota darbam. Ja visi faktori ir precīzi novērtēti, kopējā vibrācijas iedarbība var būt ievērojami mazāka.**

Lai aizsargātu lietotāju un vibrācijas iedarbības, jāievieš papildu drošības pasākumi, piemēram, cikliski jāveic mašīnas un darba rīku apkope, jānodrošina atbilstoša rokas temperatūra un pareiza darba organizācija.

### VIDES AIZSARDZĪBA

Ar elektroenerģiju darbināmus izstrādājumus nedrīkst iznest kopā ar sadzīves atkritumiem, bet tie jānogādā atbilstošās utilizācijas vietās. Lai iegūtu informāciju par utilizāciju, sazinieties ar sava izstrādājuma izplatītāju vai vietējo iestādi. Elektrisko un elektronisko iekārtu atkritumi satur videi nekaitīgas vielas. Iekārtas, kas netiek pārstrādātas, rada potenciāli risku videi un cilvēku veselībai.

"Grupa Topex Spółka z ierobežoną odpowiedzialnością" Spółka komandytowa ar juridisko adresi Varšava, ul. Pograniczna 2/4 (turpmāk tekstā - "Grupa Topex") informē, ka visas autoritātes uz šīs rokasgrāmatas (turpmāk tekstā - "Rokasgrāmata") saturu, tostarp, cita starpā, Tās tekstus, fotogrāfijas, diagrammas, zīmējumi, kā arī tās sastāv, pieder tikai grupai Grupa Topex un ir pakļautas tiesiskai aizsardzībai saskaņā ar 1994. gada 4. februāra Likumu par autoritātes būv un blakusētiesībām (t. i., 2006. gada Likumu Vēstnesis Nr. 90 Poz. 631, ar grozījumiem). Visas Rokasgrāmatas un tās atsevišķu elementu kopēšana, apstrāde, publicēšana, pārveidošana komerciālos nolūkos bez Grupa Topex raksturiski izteiktas piekrišanas ir stingri aizliegta un var novest pie civiltiesiskās un krimināltiesiskās.

### EK atbilstības deklarācija

**Ražotājs:** Sp.k., Pograniczna 2/4 02-285 Warszawa

**Izstrādājums:** SDS+ urbis ar āmuru

**Modelis:** 58G538

**Tirdzniecības nosaukums:** GRAPHITE

**Sērijas numurs:** 00001 + 99999

Šī atbilstības deklarācija ir izdota uz ražotāja atbildību.

Iepriekš aprakstītais izstrādājums atbilst šādiem dokumentiem:

**Mašīnu direktīva 2006/42/EK**

**Elektromagnētiskās sadarbības direktīva 2014/30/ES**

**RoHS Direktīva 2011/65/ES, kurā grozījumi izdarīti ar Direktīvu 2015/863/ES**

Un atbilst standartu prasībām:

**EN 62841-1:2015; EN IEC 62841-2-6:2020+A11; EN ISO 12100:2010;**

**EN IEC 55014-1:2021; EN IEC 55014-2:2021; EN IEC 61000-3-**

**2:2019+A01; EN 61000-3-3:2013+A1+A2;**

**EN IEC 63000:2018**

Šī deklarācija attiecas tikai uz tirgū laistajām mašīnām, un tā neattiecas uz sastāvdaļām.

pievieno galalietotājs vai vēlāk veic pats lietotājs.

Tās ES rezidējošās personas vārds, uzvārds un adrese, kura ir pilnvarota sagatavot tehnisko dokumentāciju:

Paraksts uzņēmuma vārdā:

Grupa Topex Sp. z o.o. Sp.k.

EE  
TŪLKIMISE (KASUTAJA) KÄSIRAAMAT  
Vasarapurke: 58G538

**MÄRKUS: ENNE SEADME KASUTAMIST LUGEGE KÄESOLEV KASUTUSJUHEND HOOLIKALT LÄBI JA HOIDKE SEE EDASPIDISEKS KASUTAMISEKS ALLES. ISIKUD, KES EI OLE KASUTUSJUHENDIT LUGENUUD, EI TOHI TEOSTADA SEADME KOKKUPANEKUT, SEADISTAMIST EGA KASUTAMIST.**

### KONKREETSED OHUTUSNÖUDED

#### MÄRKUS!

Lugege hoolikalt kasutusjuhendit, järgige selles sisalduvaid hoiatusi ja ohutustingimusi. Seade on projekteeritud ohutuks kasutamiseks. Siiski: seadme paigaldamine, hooldus ja kasutamine võib olla ohtlik. Järgmist protseduuriide järgimine vähendab tulekahju, elektrilöögi ja vigastuste ohtu ning vähendab seadme paigaldamise aega

### TURVAMEETMED

#### HOIATUSED ELEKTRILISE HAAMRIGA TÖÖTAMISE KOHTA

Märkus: Enne regulēeriemise jātkamist, hoolduse vai remonti korral tōmmake toitejuhe vooluvōrgust vālja. pistikupesā.

• Vasara kāsitsemisel tuleb kanda kaitseprille vai kaitseprille, kuulmiskaitsevahendeid ja kaitsekiivrit (kui on oht, et midagi vōib ūlevalt alla kukkuda). Svoovitav on kasutada hingamisteede kaitsevahendit ja libisemisvastaseid jalatseid. Kui tōō iseloom seda nōuab, tuleks kasutada tōmuelemdalussistemeem.

• Enne tōō alustamist veenduge, et haamri puuripesa on korralikult kinnitatud.

• Tōō ajal vāļ tōōriista kinnitus vibratsiooni tōttu lōdveneda; seetōttu tuleb tōōriista kinnitust enne tōō alustamist eriti hoolikalt kontrolldia. Tōōriista soovimatu lōdvenemine vōib pōhjustada tōōriista kahjustusi vai tōōnnetusu.

• Kui haamrit kasutatate madalatel temperatuuridel vōi pārsit pikaajalst ladustamist, tuleks haamrit lasta pāru minutit koormeseta tōōtada, et selle sisemised komponendit oleksid korralikult mārīritud.

• Kui kāsīsete kōrgel hoitud haamrit, hoidke jalad kindlat ūksteisest eemal ja veenduge, et alla ei ole kōvāsi isikuid.

• Hoidke haamrit alati mōlema kērgā, kasutades abikēpedit.

• Ārge puudutage kēgā haamri pōrēlvaid osi. Samuti ei ole lubatud kēgā peatada pōrēlvait haamri spindlit. Vastupidise tegevuse korral on oht kāsī kahjustada.

• Ārge sunnake tōōvasarat teiste inimeste vōi enda poole.

• Haamriga tōōtades hoidke haamrit isoleeritud osadest, et vāltida elektrilōōki, kui puutate vōimalusel kokku pingestatut elektrijuhetega.

• Ārge laske haamrile vedelikku sattuda. Kasutage haamri pinna puhatamiseks mineraalseepi ja niisekt lappi. Ārge kasutage puhatamiseks bensini jēg muid puhatustuvahendeid, mis vōivad plastosadele kahjulikult mōjuda.

• Kui on vaja kasutada pikenduskaablit, veenduge alati, et pikenduskaabel on valitud ūgesti (kuni 15 m, juhtme ristlōige 1,5 mm<sup>2</sup>, ūle 15 m, kuit alla 40 m - juhtme ristlōige 2,5 mm<sup>2</sup>). Pikenduskaabel peab alati olema tēlelikult vālja tōmmatud.

• Kolme lōuaga puurpuuri puuripingi ei tohi kasutada, kui haamer on seatud tōōle lōōkpuurimis- vōi tikkimisrēžīmim. See puurpuuris on mōeldud ainult mitte-lōōkpuurimiseks puidus vōi terases.

**TĀHELEPANU!** Seade on mōeldud kasutamiseks siseruumides. Vaatamata ohutu konstruksiooni, ohutusmeetmete ja tēiendavate kaitsemeetmete kasutamisele, on tōō kāigus alati olemas vigastuste jākōht.

### PIKTOGRAMMID JA HOIATUSED



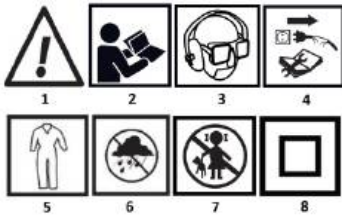

1. MÄRKUS: Võtke eriliisi ettevaatusabinõusid!
2. Lugege kasutusjuhendit ja järgige selles sisalduvaid hoiatusi ja ohustingimusi!
3. kandke isikukaitsevahendeid (kaitseprilliid, kõrvakaitse, tolmumask).
4. Enne hooldus- või remonditööd tõmmake toitejuhe välja.
5. kasutage kaitseriietust.
6. Kaitse seadet niiskuse eest.
7. hoidke lapsed tööriistast eemal.
8. Teine kaitseklass

#### GRAAFILISTE ELEMENTIDE KIRJELDUS

Allpool esitatud numeratsioon viitab seadme komponentidele. mis on näidatud käesoleva juhendi graafilistel lehekülgedel.

Nimetus	Kirjeldus
1	SDS+ tööriistahoidja
2	Käepideme tolmukate
3	Käepideme lukustushülss
4	Puuri sügavuse peatamise käepide
5	Režiimi valija
6	Tagasipööratav lüliti
7	Pidev režiimi lukustus
8	Peamine käepide
9	Sisse/välja lüliti
10	Täiendav käepide

\* Graafika ja tegelik toode võivad erineda.

#### PURPOSE

##### KONSTRUKTSIOON JA KOHALDAMINE

Elektriline haamer on II klassi isolatsiooniga käeshoitav elektriline tööriist. Seade töötab ühefaasilise kommutaatoriga mootoriga. Vasarat saab kasutada aukude puurimiseks mittevasara-, vasara- või kanalpuurimisrežiimil ning pinnatöödeks sellistes materjalides nagu betoon, kivi, tellis jne. Kasutusvaldkondadeks on renoveerimis- ja ehitustööde teostamine, samuti igasugused tööd iseseisva amatööritegevuse (DIY) valdkonnas.

Ärge kasutage elektrilist tööriista väärralt.

#### SEADME TÖÖ

Jälgige peidetud elektri-, gaasi- ja veetorusid. Kontrollige tööpiirkonda, nt elektrikaabli- või metallidetektoriga.

#### Kasutage alati õiget toitepinge!

Toiteallika pinget peab vastama masina nimesildil esitatud väärtusele.

#### Ettevalmistus tööks

Enne tööde alustamist veenduge, et seadmel ei oleks näha kahjustusi ega pragusid. Kontrollige toitejuhet katkestuste või nähtavate kahjustuste või isolatsiooni kulumise suhtes. Kui leiate mingeid defekte, ärge töötage kindlasti mitte, seade tuleb lasta kontrollida spetsiaalses teeninduses.

#### Tarvikute paigaldamine

Enne mis tahes puuri lisaseadme, tikkuri või puuripuu paigaldamist tuleb masin voolvõrgust lahti ühendada. Lisaseadme paigaldamiseks asetage tööriist puuripesasse **Joonis A1**. Vasarapuur on varustatud kiirkinnitusrööpiga, seega ei ole paigaldamise ajal vaja tööriista lukustust välja tõmmata **joonis A3**. Tarvikut võib olla vaja ainult telje ümber pöörata, et see õigele tasemele sukelduks. Töövahendi eemaldamiseks tõmmake tööriistalukk puuri joonis A3 masina tagumise osa suunas ja eemaldage lisatarvik, seejärel vabastage töövahendi puuri lukustus.

#### MÄRKUS!

Ärge kasutage teisi puurimispunkte nagu SDS+ löögipuurimiseks ja vänamiseks!

Puuride kasutamisel on oluline silmas pidada tootja poolt lubatud maksimaalselt puuride läbimõõtu, vt hindamistabelit.

**ETTEVAATUST:** Kui kasutate silindripuuride mõeldud võtmepuuri, ärge töötage haamripuuri. Selle kasutamine põhjustab väga kiiresti võtmepuuri puuri ja vasarapuuri SDS+ puuri kahjustusi.

#### Töörežiimid

Vasarapuuril on kaks režiimiklahvi **joon. C**.

Pärast üksikute töörežiimide valimist seadke valimisnupp järgmistesse asenditesse:

1. Puurimine ilma löögita **Joonis C1**
2. Puurimine löökidega **Joonis C2**
3. Lameosa paigutamine optimaalsesse asendisse **joon. C3**
4. Vikerdamine/sepistamine **Joonis C4**

#### HOOLDUS JA LADUSTAMINE

##### Enne seadme hooldustööd tõmmake võrgupistik välja.

Ohutu ja korrektse töö tagamiseks hoidke masin ja ventilatsioonivad alati puhtad. Puhastage tööriistahoidikut pärast iga tööpäeva.

##### Tolmukatte vahetamine

Kahjustatud tolmukaitsekorgid tuleb välja vahetada, sest tööriista hoidikudesse sattunud tolm võib põhjustada selle rikke.

Kui masina tõrkeid esineb vaatamata tootmise ja katsetamise käigus rakendatud hooldusele, peaks remondi teostama volitatud ja kvalifitseeritud teenindus.

##### KOMPLEKTI SISU:

- Vasarapuur
- SDS+ puuriotsik
- Puurimis sügavuse piiraja
- Puuripesa koos võtmega
- Tehniline dokumentatsioon
- Transpordikast

Hinnatud andmed		
Toitepinge	230 V AC	
Tarnesagedus	50 Hz	
Nimivõimsus	800 W	
Koormuseta kiirus	0 - 1350 min <sup>-1</sup>	
Löögisagedus	0 - 5500 min <sup>-1</sup>	
Mõjuenergia	2.8 J	
Maksimaalne läbimõõt in:	puurimise	
	Betoon	26 mm
	Puit	30 mm
	Teras	13 mm
Tööriistahoidja tüüp	SDS Plus	
IP kaitse tase	IPX0	
Kaitseklass	II	
Mass	3,25 kg	
Tootmisaasta	2023	
58G538 tähistab nii tüübi- kui ka masina nimetust.		

#### MÜRA JA VIBRATSIOONI ANDMED

Helirõhu tase	$L_{pA} = 91,2 \text{ dB (A) K=3dB (A)}$
Helivõimsuse tase	$L_{WA} = 102,2 \text{ dB (A) K=3dB (A)}$
Vibratsioonikiirenduse väärtused	$a_h = 17,2 \text{ m/s}^2 \text{ K}=1,5 \text{ m/s}^2$
<b>Löökpuurimine betoonis</b>	$a_h = 14,8 \text{ m/s}^2 \text{ K}=1,5 \text{ m/s}^2$
<b>Veski režiim</b>	

#### Teave müra ja vibratsiooni kohta

Seadme mürataset kirjeldavad: kiiratud helirõhutase  $L_{pA}$  ja helivõimsuse tase  $L_{WA}$  (kus K tähistab mõõtemääramatust). Seadme tekitatud vibratsiooni kirjeldatakse vibratsioonikiirenduse väärtusega  $a_h$  (kus K on mõõtemääramatus).

Käesolevas juhendis esitatud helirõhu tase  $L_{pA}$ , helivõimsuse tase  $L_{WA}$  ja vibratsioonikiirenduse väärtus  $a_h$  on mõeldud vastavalt standardile IEC 62841-2-6. Esitatud vibratsioonitase  $a_h$  saab kasutada seadmete võrdlemiseks ja vibratsiooniga kokkupuute eesmärgiks hindamiseks.

Esitatud vibratsioonitase iseloomustab ainult seadme põhikasutust. Kui seadet kasutatakse muudes rakendustes või koos teiste töövahenditega, võib vibratsioonitase muutuda. Kõrgemat vibratsioonitaset mõjutab seadme ebapiisav või liiga harv hooldus. Eespool nimetatud põhjustel võivad põhjustada suuremat vibratsioonikoormust kogu tööperioodi jooksul.

**Seadme vibratsiooni kokkupuute täpseks hindamiseks tuleb arvesse võtta ajavahemikke, mil seade on välja lülitatud või kui see on sisse lülitatud, kuid ei kasutata tööks. Kui kõik tegurid on täpselt hinnatud, võib kogu vibratsioonikiirust olla oluliselt väiksem.**

Selleks, et kaitsta kasutajat vibratsiooni mõju eest, tuleks rakendada täiendavaid ohutusmeetmeid, näiteks masina ja töövahendite tsükliilust hoidlust, piisava käetemperatuuri tagamist ja nõuetekohast töökorraldust.

#### KESKKONNAKAITSE





Elektritoiletga tooteid ei tohiks hävitada koos olmejäätmetega, vaid need tuleks viia asjakohastes jäätmekäitluskohtadesse. Teabe saamiseks kõrvaldamise kohta võtke ühendust oma toote edasimüüja või kohaliku omavalitsusega. Elektrii- ja elektroonikaseadmete jäätmed sisaldavad keskkonnasõbralikke aineid. Taaskasutamata seadmed kujutavad endast potentsiaalset ohtu keskkonnale ja inimeste tervisele.

"Grupa Topex Spółka z ograniczoną odpowiedzialnością" Spółka komandytowa, mille registrijärgne asukoht on Varssavi, ul. Pograniczna 2/4 (edaspidi "Grupa Topex") teatab, et kõik autoritõlged käesoleva käsiraamatu (edaspidi "käsiraamat") sisule, sealhulgas muu hulgas Selle tekst, fotod, diagrammid, joonised ja koostamine kuuluvad eranditult Grupa Topexile ja on õiguskaitsel alustavalt 4. veebruaril 1994. aasta seadusele autoritõlguse ja sellega seotud õiguste kohta (s.o. Teataja 2006 nr 90 Pz. 631, muudetud kujul). Kogu käsiraamatu ja selle üksikute elementide kopeerimine, töötlemine, avaldamine ja muutmine ärilistel eesmärkidel ilma Grupa Topexi kirjaliku nõusolekuta on rangelt keelatud ning võib kaasa tuua tsiviil- ja kriminaalvastutuse.

## EÜ vastavusdeklaratsioon

**Tootja:** Grupa Topex Sp. z o.o. Sp.k., Pograniczna 2/4 02-285

Warszawa: Grupa Topex Sp. z o.o. Sp.k., Pograniczna 2/4 02-285

Warszawa

**Toode:** SDS+ puuvillasaraga

**Mudel:** 58G538

**Kaubanimi:** GRAPHITE

**Seerianumber:** 00001 + 99999

Käesolev vastavusdeklaratsioon on välja antud tootja ainuvastutusel.

Eespool kirjeldatud toode vastab järgmistele dokumentidele:

**Masinadirektiiv 2006/42/EÜ**

**Elektromagnetilise ühilduvuse direktiiv 2014/30/EL**

**RoHS direktiiv 2011/65/EL, muudetud direktiiviga 2015/863/EL**

Ja vastab standardide nõuetele:

**EN 62841-1:2015; EN IEC 62841-2-6:2020+A11; EN ISO 12100:2010;**

**EN IEC 55014-1:2021; EN IEC 55014-2:2021; EN IEC 61000-3-**

**2:2019+A1; EN 61000-3-3:2013+A1+A2;**

**EN IEC 63000:2018**

Käesolev deklaratsioon käsitleb ainult masinat sellisena, nagu see on turla viidud, ja ei hõlma komponente mida lõppkasutaja lisab või mida ta teostab hiljem.

Tehnilise toimiku koostamiseks volitatud ELi residentid isiku nimi ja aadress:

Allkirjastatud järgmistele isikute nimel:

Grupa Topex Sp. z o.o. Sp.k.

2/4 Pograniczna tänava

02-285 Varssavi

*Paweł Kowalski*

Paweł Kowalski

TOPEX GROUP Kvaliteediametrik

Varssavi, 2022-08-30

BG

## ПРЕВОД (РЪКОВОДСТВО ЗА ПОТРЕБИТЕЛЯ)

Пробивна бормашина: 58G538

**ЗАБЕЛЕЖКА: ПРЕДИ ДА ИЗПОЛЗВАТЕ ОБОРУДВАНЕТО, ПРОЧЕТЕТЕ ВНИМАТЕЛНО ТОВА РЪКОВОДСТВО И ГО ЗАПАЗЕТЕ ЗА БЪДЕЩИ СПРАВКИ. ЛИЦА, КОИТО НЕ СА ПРОЧЕЛИ РЪКОВОДСТВОТО, НЕ ТРЯБВА ДА ИЗВЪРШВАТ МОНТАЖ, НАСТРОЙКА ИЛИ ЕКСПЛОАТАЦИЯ НА ОБОРУДВАНЕТО.**

## СПЕЦИФИЧНИ РАЗПОРЕДБИ ЗА БЕЗОПАСНОСТ

### ВНИМАНИЕ!

Прочетете внимателно инструкциите за експлоатация, спазвайте съдържатите се в тях предупреждения и условия за безопасност. Уредът е проектиран за безопасна работа. Въпреки това: монтажът, поддръжката и експлоатацията на уреда могат да бъдат опасни. Спазването на следните процедури ще намали риска от пожар, токов удар, нараняване и ще съкрати времето за инсталиране на уреда

## ПРАВИЛА ЗА БЕЗОПАСНОСТ

### ПРЕДУПРЕЖДЕНИЯ ЗА РАБОТА С ЕЛЕКТРИЧЕСКИ ЧУК

Забележка: Преди да пристъпите към настройката, поддръжка или ремонт, изключете захранващия кабел от мрежов контакт.

- При работа с чука трябва да се носят предпазни очила, защита на слуха и предпазна каска (ако има опасност нещо да падне отгоре). Препоръчват се защитен респиратор и нехлъзгави обувки. Ако естеството на работата го изисква, трябва да се използват прахоуловителни системи.

- Уверете се, че патронникът на чука е правилно закрепен на мястото си, преди да започнете работата.
- По време на работа закрепването на инструмента може да се разхлаби в резултат на вибрации; затова закрепването на инструмента трябва да се проверява особено внимателно преди започване на работа. Нежеланото разхлабване на инструмента може да доведе до повреда на инструмента или до злополука по време на работа.
- Ако чуъкът трябва да се използва при ниски температури или след продължително съхранение, той трябва да се остави да работи без натоварване за няколко минути, за да се смажат добре вътрешните му компоненти.
- Когато боравите с чук, вдигнат нагоре, дръжте краката си плътно един от друг и се уверете, че под вас няма случайни хора.
- Винаги дръжте чука с двете си ръце, като използвате спомагателната ръжка.
- Не докосвайте с ръце въртящите се части на чука. Не е позволено също така да спирате въртящия се шпиндел на чука с ръце. При обратното действие има риск да повредите ръката си.
- Не насочвайте работния чук към други хора или към себе си.
- Когато работите с чука, дръжте чука за изолираните части, за да избегнете токов удар при евентуално попадане на електрически проводник под напрежение.
- Не позволявайте навлизането на течности в чукуето. Използвайте минерален сапун и влажна кърпа, за да почистите повърхността на чука. Не използвайте за почистване бензин или други почистващи препарати, които могат да бъдат вредни за пластмасовите части.
- Ако е необходимо да се използва удължител, винаги се уверявайте, че удължителят е правилно избран (до 15 м, сечение на проводника 1,5 мм<sup>2</sup>, над 15 м, но по-малко от 40 м - сечение на проводника 2,5 мм<sup>2</sup>). Удължителният кабел винаги трябва да е напълно разтегнат.
- Трйчелюстният патронник за свредла не трябва да се използва, когато чуъкът е настроен да работи в режим на ударно пробиване или къртене. Този патронник е предназначен изключително за пробиване без удар в дърво или стомана.

**ВНИМАНИЕ! Устройството е предназначено за работа на закрито.**

Въпреки използването на безопасен по своята същност дизайн, използването на мерки за безопасност и допълнителни защитни мерки, винаги съществува остатъчен риск от нараняване по време на работа.

## ПИКТОГРАМИ И ПРЕДУПРЕЖДЕНИЯ



1

2

3

4



5

6

7

8

1. ЗАБЕЛЕЖКА: Вземете специални предпазни мерки!
2. Прочетете инструкциите за експлоатация и спазвайте съдържатите се в тях предупреждения и условия за безопасност!
3. носете лични предпазни средства (предпазни очила, защита на ушите, маска против прах).
4. изключете захранващия кабел от електрическата мрежа преди обслужване или ремонт
5. използвайте защитно облекло.
6. Защитете устройството от влага.
7. пазете децата далеч от инструмента.
8. Втори клас защита

## ОПИСАНИЕ НА ГРАФИЧНИТЕ ЕЛЕМЕНТИ

Номерацията по-долу се отнася за компонентите на устройството показани на графичните страници на това ръководство.

Наименование	Описание
1	SDS+ държач за инструменти
2	Покривало за прах на дръжката
3	Втулка за заключване на дръжката
4	Дръжка за спиране на дълбочината на пробиване
5	Селектор на режими
6	Превключвател за реверсирание

7	Блокиране на непрекъснат режим
8	Основна дръжка
9	Превключвател за включване/изключване
10	Допълнителна дръжка

\* Възможно е да има разлики между графиката и действителния продукт

## ЦЕЛ

### КОНСТРУКЦИЯ И ПРИЛОЖЕНИЕ

Електрическият чук е ръчен електроинструмент с изолация от клас II. Устройството се задвижва от еднофазен комутаторен двигател. Чукът може да се използва за пробиване на отвори в режими на пробиване без чук, с чук или по канал, както и за повърхностни работи в материали като бетон, камък, тухла и др. Областите на използване са извършването на ремонтни и строителни работи, както и всяка работа в областта на независимата любителска дейност (DIY).

Не използвайте неправилно електроинструмента.

### РАБОТА НА УСТРОЙСТВОТО

**Внимавайте за скрити електрически кабели или тръби за газ и вода.** Проверете работната зона, например с детектор за електрически кабели или метал.

### Винаги използвайте правилното захранващо напрежение!

Напрежението на източника на захранване трябва да съответства на стойността, посочена на табелката с данни за машината.

### Подготовка за работа

Преди да започнете работа, се уверете, че по уреда няма видими повреди или пукнатини. Проверете захранващия кабел за прекъсвания или видими повреди или протриване на изолацията. Ако бъдат открити някакви дефекти, категорично не го експлоатирайте, уредът трябва да бъде проверен от специализиран сервис.

### Монтаж на аксесоари

Преди да монтирате какъвто и да е аксесоар за пробиване, длето или патронник за пробиване, машината трябва да бъде изключена от електрическото захранване. За да инсталирате аксесоара, поставете инструмента в патронника **Фигура А1**. Ударната бормашина е оборудвана с режим на **бърз патронник**, така че не се налага сваляне на ключалката на инструмента по време на монтажа **фигура А3**. Може да се наложи аксесоарът само да бъде завъртан по оста, за да се потопи до правилното ниво. За да демонтирате работния инструмент, издърпайте фиксатора на патронника фигура А3 към задната част на машината и извадете аксесоара, след което освободете фиксатора на патронника на работния инструмент.

### ВНИМАНИЕ!

**Не използвайте други свредла като SDS+ за ударно пробиване и къртене!**

При използване на свредла е важно да се има предвид максималният диаметър на свредлото, който е разрешен от производителя, вж. таблицата с номиналните стойности.

**ВНИМАНИЕ: Когато използвате ключов патронник, предназначен за цилиндрични свредла, не работете с ударна бормашина.** Използването му ще доведе до много бърза повреда на ключовия патронник и патронника SDS+ на ударната бормашина.

### Режими на работа

Ударната бормашина има два циферблата за избор на режим **фиг. С**.

След отделните режими на работа настройте циферблата в следните позиции:

1. Пробиване без удар **Фиг. С1**
2. Пробиване с удар **Фигура С2**
3. Позициониране на плоското длето в оптимална позиция **фиг. С3**
4. Длето/ковачество **Фиг. С4**

### ПОДДРЪЖКА И СЪХРАНЕНИЕ

**Издърпайте щепсела от електрическата мрежа преди всякаква работа по поддръжката на уреда.**

За да осигурите безопасна и правилна работа, винаги поддържайте машината и вентилационните отвори чисти. Почиствайте държача за инструменти след всеки работен ден.

### Смяна на капака за прах

Повредените капачки за защита от прах трябва да се сменят, тъй като попадането на прах в държача на инструмента може да доведе до повредата му.

Ако машината се повреди въпреки грижите, положени при производството и тестването, ремонтът трябва да се извърши от авторизиран квалифициран сервис.

### СЪДЪРЖАНИЕ НА КОМПЛЕКТА:

- Бормашина с чук
- SDS+ свредло
- Ограничител на дълбочината на пробиване
- Патрон за бормашина с ключ
- Техническа документация
- Транспортна кутия

Номинални данни		
Захранващо напрежение	230 V AC	
Честота на захранване	50 Hz	
Номинална мощност	800 W	
Скорост на празен ход	0 - 1350 мин. <sup>-1</sup>	
Честота на въздействието	0 - 5500 мин. <sup>-1</sup>	
Енергия на въздействието	2,8 J	
Максимален диаметър на пробиване в:	Бетон	26 мм
	Дърво	30 мм
	Стомана	13 мм
Тип държач за инструменти	SDS Plus	
Степен на защита IP	IPX0	
Клас на защита	II	
Маса	3,25 кг	
Година на производство	2023	
58G538 означава обозначение на типа и на машината		

### ДАНИИ ЗА ШУМА И ВИБРАЦИИТЕ

Ниво на звуково налягане	$L_{pA} = 91,2 \text{ dB (A) } K=3\text{dB (A)}$
Ниво на звукова мощност	$L_{WA} = 102,2 \text{ dB (A) } K=3\text{dB (A)}$
Стойности на вибрационното ускорение	$a_h = 17,2 \text{ m/s}^2 \text{ } K=1,5 \text{ m/s}^2$ $a_h = 14,8 \text{ m/s}^2 \text{ } K=1,5 \text{ m/s}^2$
<b>Режим на длето</b>	

### Информация за шума и вибрациите

Нивото на шума, излъчван от оборудването, се описва чрез: нивото на излъчваното звуково налягане  $L_{pA}$  и нивото на звуковата мощност  $L_{WA}$  (където  $K$  означава неопределеност на измерването). Вибрациите, излъчвани от оборудването, се описват от стойността на вибрационното ускорение  $a_h$  (където  $K$  означава неопределеност на измерването).

Нивото на излъчваното звуково налягане  $L_{pA}$ , нивото на звуковата мощност  $L_{WA}$  и стойността на вибрационното ускорение  $a_h$ , дадени в това ръководство, са измерени в съответствие с IEC 62841-2-6. Даденото ниво на вибрациите  $a_h$  може да се използва за сравняване на оборудването и за предварителна оценка на излагането на вибрации.

Посоченото ниво на вибрации е представително само за основната употреба на уреда. Ако уредът се използва за други приложения или с други работни инструменти, нивото на вибрациите може да се промени. По-високото ниво на вибрации ще бъде повлияно от недостатъчна или твърде рядка поддръжка на уреда. Посочените погоре причини могат да доведат до повишено излагане на вибрации през целия период на работа.

**За да се направи точна оценка на експозицията на вибрации, е необходимо да се вземат предвид периодите, когато устройството е изключено или когато е включено, но не се използва за работа. Когато всички фактори са точно оценени, общата експозиция на вибрации може да бъде значително пониска.**

За да се предпази потребителят от въздействието на вибрациите, трябва да се прилагат допълнителни мерки за безопасност, като например циклична поддръжка на машината и работните инструменти, осигуряване на подходяща температура на ръцете и подходяща организация на работата.

### ОПАЗВАНЕ НА ОКОЛНАТА СРЕДА

Захранването с електричество продукти не трябва да се изхвърлят заедно с битовите отпадъци, а да се предават в подходящи съоръжения за изхвърляне. Съхранявайте се с търговеца на продукта или с местните власти за информация относно изхвърлянето. Отпадъците от електрическо и електронно оборудване съдържат inertни за околната среда вещества. Оборудването, което не се рециклира, представлява потенциален риск за околната среда и човешкото здраве.



"Група Тorex Spółka z ograniczoną odpowiedzialnością" Spółka komandytowa със седилище във Варшава, ул. Pograniczna 2/4 (наричана по-нататък "Група Тorex") информира, че всички авторски права върху съдържанието на това ръководство (наричано по-нататък "Ръководство"), включително, наред с другото, неговия текст, снимки, диаграми, чертежи, както и композицията му, принадлежат изключително на Група Тorex и са обект на правна защита съгласно Закона от 4 февруари 1994 г. за авторското право и сродните му права (т.е. ДВ, бр. 90 от 2006 г., поз. 631, с измененията). Копирането, обработката, публикуването, модифицирането с търговска цел на цялото Ръководство и на отделните му елементи без съгласието на Група Тorex, изразено в писмена форма, е строго забранено и може да доведе до граждански и наказателни отговорности.

## ЕО декларация за съответствие

**Производител:** Sp.k., Pograniczna 2/4 02-285 Warszawa

**Продукт:** SDS+ бормашина

**Модел:** 58G538

**Търговско наименование:** GRAPHITE

**Сериен номер:** 00001 + 99999

Настоящата декларация за съответствие се издава на изключителната отговорност на производителя.

Продуктът, описан по-горе, съответства на следните документи:

**Директива за машините 2006/42/ЕО**

**Директива 2014/30/ЕС за електромагнитна съвместимост**

**Директива 2011/65/ЕС, изменена с Директива 2015/863/ЕС**

И отговаря на изискванията на стандартите:

**EN 62841-1:2015; EN IEC 62841-2-6:2020+A11; EN ISO 12100:2010;**

**EN IEC 55014-1:2021; EN IEC 55014-2:2021; EN IEC 61000-3-**

**2:2019+A1; EN 61000-3-3:2013+A1+A2;**

**EN IEC 63000:2018**

Настоящата декларация се отнася само за машината, както е

пусната на пазара, и не включва компоненти.

добавени от крайния потребител или извършени от него

впоследствие.

Име и адрес на лицето, пребиваващо в ЕС, което е упълномощено

да изготви техническото досие:

Подписано от името на:

Група Тorex Sp. z o.o. Sp.k.

Улица Pograniczna 2/4

02-285 Варшава

*Pawel Kowalski*

Павел Ковалски

Отговорник по качеството на TOPEX GROUP

Варшава, 2022-08-30

## HR PRIRUČNIK ZA PRIJEVOD (KORISNIK) Бушилца чекица: 58G538

**НАПОМЕНА: ПРИЕ УПОТРЕБЕ ОПРЕМЕ ПАЗЛИВО ПРОЧИТАЈТЕ ОВАЈ ПРИРУЧНИК! ЧУВАЈТЕ ГА ЗА УБУДУЋЕ. ОСОБЕ КОЈЕ НИСУ ПРОЧИТАЛЕ УПУТЕ НЕ БИ ТРЕБАЛЕ ПРОВОДИТИ МОНТАЖУ, ПОДЕШАВАЊЕ ИЛИ РАД ОПРЕМЕ.**

### ПОСЕБНЕ СИГУРНОСНЕ ОДРЕДБЕ

#### БИЛЈЕШКА!

Пазљиво прочитајте упуте за uporabu, слиједите упозорења и сигурносне увјете који се у њима налазе. Уређај је дизајниран за сигуран рад. Ипак: уградња, одржавање и рад уређаја могу бити опасни. Слједеди слједече поступке смањити ће се ризик од пожара, струјног удара, озљедата и скратити ће vrijeme уградње уређаја

### СИГУРНОСА ПРАВИЛА

#### УПОЗОРЕЊА О РАДУ С ЕЛЕКТРИЧНИМ ЧЕКИЧЕМ

Напомена: Прије него што направите с прилагођбом, одржавање или поправак, искључите кабел за напајање из мрежна утичница.

- Приликом руковања чекичем треба носити заштитне наочале или наочале, заштиту од слуха и заштитну kacigu (ако постоји опасност да било што падне одозго). Препоручују се заштитни respirator и neklizajuća обућа. Sustave за усаивање прашине треба користити ако природа посла то захтијева.
- Прије почетка рада провјерите је ли стезна глава чекица правилно причвршћена на мјесту.
- Tijekom рада, pričvršćивање алата може се олабавити као послједика vibracija; stoga се pričvršćивање алата мора посебно пазљиво провјерити прије почетка рада. Нежељено попуштање алата може узроковати оштећење алата или несреће на раду.
- Ако се чекич користи на ниским температурама или након дуготрајног складиштења, чекичу треба допустити да ради без optерећења неколико

minuta тако да се njegove unutarnje komponente правилно podmazuju.

- Kada rukujete чекичем који се држи у zraku, држите noge чврсто одвојене и pazите да испод нема prolazника.
- Увјек држите чекич с obje руке, користећи pomoћну ручку.
- Rukama не dodirujte rotirajuće dijelove чекића. Такођер nije допуштено зауставити rotirajuće vreteno чекића rukama. Ако učините супротно, оштећите ruku.
- Не usmjeravajte radni чекич према другим ljudима или себи.
- Ако radите с чекичем, држите чекич за izolirane dijelove како biste избјегли електрични удар када eventualно наидете на живу електричну žицу.
- Не dopустите да текућина uђе у чекич. За чишћење површине чекића користите mineralni sapun и влаžну kрпу. За чишћење nemoјте користити benzин или друга sredstva за чишћење која могу бити šтетна за plasticне dijelove.
- Ако је потребно користити produžни кабел, увјек провјерите је ли produžни кабел ispravно odabран (до 15 m, жићани пресјек 1,5 mm<sup>2</sup>, преко 15 m, али мањи од 40 m - пресјек жице 2,5 mm<sup>2</sup>). Produžни кабел увјек треба у potpunosti proširitи.
- Stezna глава с три čeljustи не smije се користити када је чекич постављен за рад у načinу бушења или klesања. Oва stezna глава dizajnirana је isključivo за бушење без utjecaja у дрву или чекику.

### ПАЖЊА! Уређај је намињен за рад у затвореном простору.

Унаош употреби inherentно сигурног дизајна, примјени сигурносних мјера и додатних заштитних мјера, увјек постоји preostали ризик од озљедата tijekom рада.

### PIKTOGRAMИ И УПОЗОРЕЊА



1. NAPOMENA: Poduzmite posebne mjere preza!
2. Pročitajte upute за uporabu и pridržavajte се upozorenja и sigurnosnih uvjeta koji се у њима налазе!
3. nosite osobnu заштитну опрему (zaštitне наочале, заштита уха, maska за prašину).
4. isključите кабел за напајање прије servisiranja или popravaka
5. користите заштитну odjeću.
6. Zаштитите јединицу од vlage.
7. држите djecu подальје од алата.
8. Друга klasa заштите

### ОПИС ГРАФИЧКИХ ЕЛЕМЕНАТА

Нумерирање у nastavку односи се на компоненте уређаја приказано на графичким stranicama овог priručника.

Oznaka	Opis
1	SDS+ држач алата
2	Poklopac праšине ručke
3	Rukav за zaključивање ručke
4	Ručica за заустављање dubине бушења
5	Birač načina rada
6	Prekidač за stomiraње
7	Zaključивање у neprekidnom načinу rada
8	Glavna ručka
9	Prekidač за uključивање/isključивање
10	Dodatna ručka

\* Могу постојати разлике између grafике и stvarног производа

### SVRHA

#### ИЗГРАДЊА И ПРИМЈЕНА

Електрични чекич је ручни електрични алат с izolacijom класе II. Јединицу pokреће једнофазни komutatorsки motor. Чекич се може користити за бушење рупа у načinима бушења без чекића, чекића или kanala те површинске radove у materijalima као што су beton, kamen, опека itd. Područja korištenja су izvođenje radova на obnovи и izgradnji, као и svi radovi у području samostalne amaterske djelatnosti (Uradi sam). Nemoјте злоупотребљавати електрични алат.

### РАД УРЕЂАЈА

Припазите на skrивене електричне кабеле или plинске и vodovodne cijevi.

Провјерите radно područje, npr. електричним кабелом или детектором metala.

## Uvijek koristite ispravan napon napajanja!

Napon izvora napajanja mora odgovarati vrijednosti danoj na pločici za ocjenjivanje stroja.

### Priprema za rad

Prije početka rada pazite da na uređaju nisu vidljiva oštećenja ili pukotine. Provjerite ima li u kabežu za napajanje prijeloma ili vidljivih oštećenja ili abrazije izolacije. Ako se pronađu bilo kakvi nedostaci, apsolutno ne upravljajte njime, jedinicu mora provjeriti namjenszka usluga.

### Ugradnja dodatne opreme

Prije ugradnje bilo kojeg pribora za bušenje, dijelja ili stezne glave bušilice, stroj se mora odvojiti od napajanja. Za ugradnju pribora stavite alat u steznu glavu **Silka A1**. Bušilica za čekić opremljena je quick **chuck** načinom rada, tako da ne zahtjeva da se brava alata povuče tijekom ugradnje **smokve A3**. Dodatnu opremu možda će trebati samo rotirati na osi kako bi se uronila na ispravnu razinu. Da biste uklonili radni alat, povucite bravu alata na silici stezne glave A3 prema stražnjem dijelu stroja i uklonite pribor, a zatim otpustite bravu stezne glave radnog alata.

### BILJEŠKA!

**Ne koristite druge svrdla poput SDS+ za bušenje udara i klesanje!**

Kada koristite bušilice, važno je imati na umu maksimalni promjer bušilice koji dopušta proizvođač, pogledajte tablicu ocjenjivanja.

**OPREZ: Kada koristite steznu glavu namijenjenu cilindričnim bušilicama, ne radite s bušilicom čekića.** Korištenje će dovesti do vrlo brzog oštećenja pričvrstne glave i SDS+ stezne glave na bušilici čekića.

### Načini rada

Bušilica čekića ima dva moda brojanika sl.

Nakon pojedinačnih načina rada postavite brojanik na sljedeće položaje:

1. Bušenje bez udara **Smokva. C1**
2. Bušenje s udarom **figurom C2**
3. Pozicioniranje ravnog dijelja u optimalnom položaju **smokve. C3**
4. Klesanje/kovanje **smokve. C4**

### ODRŽAVANJE I SKLADIŠTENJE

**Povucite mrežni utikač prije bilo kakvih radova održavanja na jedinici.**

Da biste osigurali siguran i ispravan rad, uvijek održavajte stroj i ventilacijske uture čistima. Očistite držač alata nakon svakog radnog dana.

### Zamjena poklopca prašine

Oštećene kapice za zaštitu od prašine treba zamijeniti, jer prašina koja dospjeje u držač alata može uzrokovati neuspjeh.

Ako stroj ne radi unatoč brizi u proizvodnji i ispitivanju, popravak bi trebala obaviti ovlaštena kvalificirana služba.

### SADRŽAJ KOMPLETA:

- Bušilica čekićem
- SDS+ svrdlo
- Ograničivač dubine bušenja
- Stezna glava s ključem
- Tehnička dokumentacija
- Slučaj prijevoza

Nazivni podaci	
Napon napajanja	230 V AC
Učestalost opskrbe	50 Hz
Nazivna snaga	800 W
Brzina bez opterećenja	0 - 1350 min <sup>-1</sup>
Učestalost udara	0 - 5500 min <sup>-1</sup>
Udarna energija	2,8 J
Maksimalni promjer bušenja u:	Beton 26 mm
	Drvo 30 mm
	Čelik 13 mm
Vrsta držača alata	SDS Plus
IP stupanj zaštite	IPX0
Klasa zaštite	II
Misa	3,25 kg
Godina proizvodnje	2023
58G538 označava oznaku tipa i stroja	

### PODACI O BUCI I VIBRACIJAMA

Razina zvučnog tlaka	$L_{pA} = 91,2 \text{ dB (A) K=3dB (A)}$
Razina zvučne snage	$L_{WA} = 102,2 \text{ dB (A) K=3dB (A)}$
Vrijednosti ubrzanja vibracija	
Udarajkaško bušenje u betonu	$a_h = 17,2 \text{ m/s}^2 \text{ K}=1,5 \text{ m/s}^2$ $a_h = 14,8 \text{ m/s}^2 \text{ K}=1,5 \text{ m/s}^2$

### Način dijelja

### Informacije o buci i vibracijama

Razina emisije buke opreme opisana je: emitiranom razinom zvučnog tlaka  $L_{pA}$  i razinom zvučne snage  $L_{WA}$  (gdje K označava mjernu nesigurnost). Vibracije koje emitira oprema opisane su vrijednošću ubrzanja vibracija  $a_h$  (gdje je K mjerna nesigurnost).

Emitirana razina zvučnog tlaka  $L_{pA}$ , razina zvučne snage  $L_{WA}$  i vrijednost ubrzanja vibracija  $a_h$  navedena u ovom priručniku izmjerjeni su u skladu s IEC 62841-2-6. Razina vibracija koju je dan može se koristiti za usporedbu opreme i za preliminarnu procjenu izloženosti vibracijama.

Navedena razina vibracija reprezentativna je samo za osnovnu uporabu jedinice. Ako se jedinica koristi za druge primjene ili s drugim radnim alatima, razina vibracija može se promijeniti. Na višu razinu vibracija utječe da nedovoljno ili previše rijetko održavanje jedinice. Gore navedeni razlozi mogu rezultirati povećanom izloženosti vibracijama tijekom cijelog radnog razdoblja.

**Kako bi se točno procijenila izloženost vibracijama, potrebno je uzeti u obzir razdoblja kada je uređaj isključen ili kada je uključen, ali se ne koristi za rad. Kada se točno procijene svi čimbenici, ukupna izloženost vibracijama može biti znatno niža.**

Kako bi se korisnika zaštitilo od učinaka vibracija, trebalo bi provesti dodatne sigurnosne mjere, kao što su cikličko održavanje stroja i radnih alata, osiguravanje odgovarajuće temperature ruku i pravilna organizacija rada.

### ZAŠTITA OKOLIŠA



Proizvodi na električni pogon ne smiju se odlagati s kućnim otpadom, već ih treba odvoziti u odgovarajuće objekte za odlaganje. Za informacije o odlaganju obratite se prodavaču proizvoda ili lokalnoj upravi. Otpadna električna i elektronička oprema sadrži ekološki inertne tvari. Oprema koja se ne reciklira predstavlja potencijalni rizik za okoliš i ljudsko zdravlje.

"Grupa Topex Spółka z ograniczoną odpowiedzialnością" Spółka komandytowa sa sjedištem u Varšavi, ul. Pograniczna 2/4 (u daljnjem tekstu: "Grupa Topex") obavještava da sva autorska prava na sadržaj ovog priručnika (u daljnjem tekstu: "Priručnik"), uključujući, između ostalog, Njezin tekst, fotografije, dijagrame, crteže, kao i njegov sastav, pripadaju isključivo grupi Topex i podležu pravnoj zaštiti prema Zakonu od 4. veljače 1994. o autorskom pravu i srodnim pravima (tj. Kopiranje, obrada, objavljivanje, izmjena u komercijalne svrhe cijelog Priručnika i njegovih pojedinačnih elemenata, bez suglasnosti Grupe Topex izražene u pisanom obliku, strogo je zabranjena i može rezultirati građanskim i kaznenom odgovornošću.

### Izjava EZ-a o sukladnosti

**Proizvođač:** Grupa Topex Sp. z o.o. Sp.k., Pograniczna 2/4 02-285 Warszawa

**Proizvod:** SDS+ bušilica za čekić

**Model:** 58G538

**Trgovački naziv:** GRAFIT

**Serijski broj:** 00001 + 99999

Ova izjava o sukladnosti izdaje se isključivo pod odgovornošću proizvođača.

Gore opisani proizvod u skladu je sa sljedećim dokumentima:

**Direktiva o strojevima 2006/42/EZ**

**Direktiva o elektromagnetskoj kompatibilnosti 2014/30/EU**

**RoHS Direktiva 2011/65/EU** kako je izmijenjena **Direktivom 2015/863/EU**

I zadovoljava zahtjeve standarda:

**EN 62841-1:2015; EN IEC 62841-2-6:2020+A11; EN ISO 12100:2010; EN IEC 55014-1:2021; EN IEC 55014-2:2021; EN IEC 61000-3-2:2019+A1; EN 61000-3-3:2013+A1+A2; EN IEC 63000:2018**

Ova se izjava odnosi samo na strojeve koji se stavljaju na tržište i ne uključuje komponente

dodao krajnji korisnik ili ga je naknadno izvršio.

Ime i adresa osobe s boravištem u EU-u ovlaštene za pripremu tehničkog dosjea:

Potpisano u ime:

Grupa Topex Sp. z o.o. Sp.k.

Ulica Pograniczna 2/4

02-285 Varšava

Paweł Kowalski

TOPEX GROUP službenik za kvalitetu

Varšava, 2022-08-30

SR  
ПРИРУЧНИК ЗА ПРЕВОЋЕЊЕ (КОРИСНИК)

**НАПОМЕНА : ПРЕ КОРИШЋЕЊА ОПРЕМЕ ПАЖЉИВО ПРОЧИТАЈТЕ ОВО УПУТСТВО И ЧУВАЈТЕ ГА ЗА БУДУЋУ РЕФЕРЕНЦУ. ЛИЦА КОЈА НИСУ ПРОЧИТАЛА УПУТСТВА НЕ БИ ТРЕБАЛО ДА СПРОВОДЕ МОНТАЖУ, ПРИЛАГОЂАВАЊЕ ИЛИ РАД ОПРЕМЕ.**

### СПЕЦИФИЧНЕ БЕЗБЕДНОСНЕ ОДРЕДБЕ

#### НОТА!

Пажљиво прочитајте упутства за рад, пратите упозорења и безбедносне услове који се ту налазе. Апарат је дизајниран за безбедан рад. Ипак : инсталација, одржавање и рад апарата могу бити опасни. Следећи поступак смањиве ризик од пожара, електричног шока, повреда и скратитиће време уградње апарата

### ПРАВИЛА БЕЗБЕДНОСТИ

#### УПОЗОРЕЊА О РАДУ СА ЕЛЕКТРИЧНИМ ЧЕКИЋЕМ

Напомена : Пре него што наставите са корекцијом, одржавањем или поправку, искључивање кабла за напајање из главна утичница.

- Приликом руковања чекићем треба носити сигурносне наочаре или заштитне наочаре, заштиту слуха и сигурносну каицу (ако постоји опасност да било шта падне одозго). Препоручују се заштитни респиратор и обућа без клизања. Системи за вађење прашине треба да се користе ако природа посла то захтева.
- Уверите се да је бушилица чекића правилно обезбеђена пре почетка рада.
- Током рада, прилог алатке може да се опусти као резултат вибрације; због тога прилог алатке мора бити посебно пажљиво проверен пре почетка рада. Нежељено попуштање алата може проузроковати оштећења алата или незгоду на послу.
- Ако чекић треба да се користи на ниским температурама или након продуженог складиштења, чекићу треба дозволити да ради без оптерећења неколико минута како би његове унутрашње компоненте било правилно подмазане.
- Када рукujete чекићем који се држи на површини, држите ногу чврсто раздвојене и уверите се да у наставку нема пролазника.
- Увек држи чекић обема рукама, користећи помоћну дршку.
- Не додирујте ротирајуће делове чекића рукама. Такође није дозвољено заустављање ротирајућег окретања чекића рукама. Радити супротно ризикује да оштетиши руку.
- Не уперите радни чекић према другим људима или себи.
- Када радите са чекићем, држите чекић поред изолованих делова како бисте избегли електрични шок када евентуално наиђете на живу електричну жицу.
- Не дозволите да течност уљу у чекић. Користите минерални сапун и влажну крпу за чишћење површине чекића. Немојте користити бензин или друге агенсе за чишћење који могу бити штетни за пластичне делове за чишћење.
- Уколико је потребно користити продужни кабл, увек се уверите да је продужни кабл исправно изабран (до 15 м, жичани пресек 1,5 mm<sup>2</sup>, преко 15 м али мањи од 40 м - пресек жице 2,5 mm<sup>2</sup>). Продужни кабл увек треба да буде у потпуности продужен.
- Чак бушилица са три вилце не сме да се користи када је чекић подешен да ради у ударном режиму бушења или исплесанња. Овај чак је дизајниран искључиво за бушење дрвета или челика без удара.

#### ПАЊЊУ! Уређај је намењен за рад у затвореном простору.

Упркос коришћењу инхерентно безбедног дизајна, коришћењу мера безбедности и додатним заштитним мерама, увек постоји заостаји ризик од повреда током рада.

### ПИКТОГРАМИ И УПОЗОРЕЊА



1. НАПОМЕНА: Предузимите посебне мере предострожности!
2. Прочитајте упутства за рад и придржавајте се упозорења и безбедносних услова који се ту налазе!
3. носите личну заштитну опрему (заштитне наочаре, заштита ушију, маска за праšину).
4. искључите кабл за напајање пре сервисирања или поправке

5. користите заштитну одећу.
6. Заштитите јединицу од влаге.
7. Држите дечу подаље од алата.
8. Друга класа заштите

### ОПИС ГРАФИЧКИХ ЕЛЕМЕНТА

Нумерисање испод односи се на компоненте уређаја приказане на графичким страницама овог приручника.

Ознака	Опис
1	СДС + чувар алата
2	Поклопац за руковање прашином
3	Дршка за закључавање рукава
4	Регулатор дубинске заустављања бушилице
5	Бирач режима
6	Прекидач за стонирање
7	Непрекидно закључавање режима
8	Главна дршка
9	Укључивање /искључивање прекидача
10	Додатни регулатор

\* Можда постоје разлике између графике и стварног производа

### СВРХУ

#### ИЗГРАДЊА И ПРИЈАВА

Електрични чекић је ручно средство за напајање са изолацијом класе ИИ. Јединицу вози једно фаза комуникатора. Чекић се може користити за бушење рупа у режимима бушења без чекића, закључавања или канала, као и за површинске радове у материјалима као што су бетон, камен, цигла итд. Области коришћења су извођење радова на реновирању и изградњи, као и сваки рад у области самосталне аматерске делатности (ДИУ). Немојте злоупотребљавати алатку за напајање.

#### РАД УРЕЂАЈА

Пазите се скривених електричних каблова или цеви за гас и воду. Проверите радни простор, нпр. електричним каблом или детектором за метал.

#### Увек користите исправан напон за снабдевање!

Напон извора напајања мора да се подудара са вредношћу датом на машинској плочи за оцењивање.

#### Припрема за рад

Пре почетка рада водите рачуна да на апарату не буду видљива оштећења или пукотине. Проверите да ли на каблу за напајање има прекида или видљивог оштећења или ореботине изолације. Ако се неки недостаци нару, апсолутно не управљајте њиме, јединицу мора да провери посвећена услуга.

#### Уградња прибора

Пре него што инсталирате било који прибор за бушење, длето или бушилицу Чак, машина мора бити искључена из напајања. Да бисте инсталирали прибор поставите алат у чак **Фигуру А1**. Бушилица за чекић је опремљена **Џуиц Цхуцк** модом, тако да не захтева да се закључавање алата повуче током инсталације **смокве А3**. Прибор ће можда морати да се ротира само на оси да би пао на исправан ниво. Да бисте уклонили радну алатку, повуците закључавање алата на чак фигури А3 према задрем дечу машине и уклоните прибор, а затим ослободите алат за рад Чак Брава.

#### НОТА!

**Немојте користити друге делове бушилице као што је СДС + за ударно бушење и исплесанје!**

Када користите бушилице, важно је имати на уму максимални пречник бушилице који је дозволио произвођач, погледајте табелу оцењивања.

**ОПРЕЗ : Када користите кључни чак дизајниран за цилиндричне бушилице, немојте радити са бушилицом чекића.** Коришћење ће довести до веома брзог оштећења кључне бушилице Цхуцк и СДС + чак на бушилице чекића.

#### Режими рада

Чекић бушилица има два мода **бирања смокве Ц**. Након јединичних режима рада, поставите бирач на следеће позиције:

1. Бушење без удара **Смоква. С1**
2. Бушење са ударом **Смоква С2**
3. Позиционирање равнио длета у оптимални положај **смокве. С3**
4. Длето /фалсификовање **смокве. С4**

### ОДРЖАВАЊЕ И СКЛАДИШТЕЊЕ



**Повуците главне утикаче пре било каквог рада на одржавању јединице.**

Да бисте осигурали безбедан и правилан рад, увек одржавајте машину и конекторе за вентилацију чистим. Очистите држач алата након сваког радног дана.

### Замена прекривача за прашину

Оштећене затвараче за заштиту од прашине треба заменити, јер прашина која уђе у држач алата може довести до неуспеха.

Уколико се машина поквари упркос нези која се води у производњи и тестирању, поправку треба да обавља овлашћена квалификована услуга.

### САДРЖАЈ КОМПЛЕТА:

- Бушилица за чекић
- СДС + део бушилице
- Ограничавач дубине бушилице
- Буши чак са кључем
- Техничка документација
- Предмет транспорта

Оцењени подаци		
Напон снабдевања	230 В АЦ	
Учесталост снабдевања	50 Хз	
Оцењено напајање	800 W	
Брзина без оптерећења	0 - 1350 <sup>мин-1</sup>	
Учесталост удара	0 - 5500 <sup>мин-1</sup>	
Ударна енергија	2,8 J	
Максимални пречник бушења у:	Конкретне	26 мм
	Дрво	30 мм
	Елики	13 мм
Тип држача алата	СДС Плус	
ИП степен заштите	IPX0	
Класа заштите	ИИ	
Масовно	3,25 кг	
Година производње	2023	
58G538 означава и ознаку типа и машине		

### ПОДАЦИ О БУЦИ И ВИБРАЦИЈАМА

Ниво притиска звука	$L_{pA} = 91,2 \text{ дБ (А) } K = 3\text{дВ (А)}$
Ниво напајања звука	$L_{WA} = 102,2 \text{ дБ (А) } K = 3\text{дВ (А)}$
Вредности убрзања вибрације	$a_x = 17,2 \text{ м/с}^2 \quad K = 1,5 \text{ м/с}^2$ $a_x = 14,8 \text{ м/с}^2 \quad K = 1,5 \text{ м/с}^2$
<b>Удараљке буше у бетону</b>	
<b>Режим длета</b>	

### Информације о буци и вибрацијама

Ниво емисије буке опреме описује: емитују се ниво звучног притиска  $L_{pA}$  и ниво звучне снаге  $L_{WA}$  (где К означава мерну неизвесност).

Вибрација коју емитује опрема описана је вибрационом вредношћу убрзања  $a_x$  (где је К мерна неизвесност).

Емпитовани ниво звучног притиска  $L_{pA}$ , ниво звучне снаге  $L_{WA}$  и вредност убрзања вибрације  $a_x$  дате у овом упутству измерени су у складу са ИЕЦ 62841-2-6. Вибрациони ниво којије  $a_x$  дат може да се користи за упоређивање опреме и за прелиминарну процену изложености вибрацијама.

Цитирани ниво вибрације је само представник основне употребе јединице. Ако се јединица користи за друге апликације или други радне алатке, ниво вибрације може да се промени. На виши ниво вибрација утицаје недовољно или превисхе неретко одржавање јединице. Горе наведени разлози могу резултирати повећаном изложеношћу вибрацијама током целог радног периода.

**Да би се прецизно проценила изложеност вибрацијама, неопходно је узети у обзир периоде када је уређај искључен или када је искључен, али се не користи за рад. Када се тачно процене сви фактори, укупна изложеност вибрацијама може бити знатно мања.**

У циљу заштите корисника од ефеката вибрација, треба спровести додатне мере безбедности, као што су циклично одржавање машине и радни алати, обезбеђивање адекватне температуре руке и одговарајућа радна организација.

### ЗАШТИТА ЖИВОТНЕ СРЕДИНЕ

	Продукат на електрични погон не би требало да се одлажу кљуним отпадом, већ их треба однети у одговарајуће објекте за одлагање. Обратити се продавцу производа или локалном ауторитету за информације о расходу. Отпадна електрична и електронска опрема садржи еколошки инертне супстанце. Опрема која се не рециклира
--	---

представља потенцијални ризик по животну средину и људско здравље.

"Група Топех Спółка з ограниченом одповиједналносноц" Спółка командитова са својом регистрованом канцеларијом у Варшави, ул. Покраница 2/4 (у даљем тексту: "Група Топех") обавештава да су сва ауторска права на садржај овог приручника (у даљем тексту: "Приручник"), укључујући, између осталих, његов текст, фотографије, дијаграми, цртежи, као и његов састав, припадају искључиво Групи Топех и подлежу правној заштити у складу са Актом од 4. фебруара 1994. године о ауторским и сродним правима (не Journal of Laws 2006 Br. 90 Поз. 631, као изменен). Копирање, обрада, издаваштво, измена у комерцијалне сврхе целог Приручника и његових појединачних елемената, без сагласности Групе Топех изражене у писаној форми, строго је забрањено и може резултирати грађанском и кривичном одговорношћу.

GR

ΕΓΧΕΙΡΙΔΙΟ ΜΕΤΑΦΡΑΣΗΣ (ΧΡΗΣΤΗ)

Σφυροτρόπανο: 58G538

**ΣΗΜΕΙΩΣΗ: ΠΡΙΝ ΧΡΗΣΙΜΟΠΟΙΗΣΤΕ ΤΟΝ ΕΞΟΠΛΙΣΜΟ, ΔΙΑΒΑΣΤΕ ΠΡΟΣΕΚΤΙΚΑ ΤΟ ΠΑΡΟΝ ΕΓΧΕΙΡΙΔΙΟ ΚΑΙ ΦΥΛΑΞΤΕ ΤΟ ΓΙΑ ΜΕΛΛΟΝΤΙΚΗ ΑΝΑΦΟΡΑ. ΑΤΟΜΑ ΠΟΥ ΔΕΝ ΈΧΟΥΝ ΔΙΑΒΑΣΕΙ ΤΙΣ ΟΔΗΓΙΕΣ ΔΕΝ ΠΡΕΠΕΙ ΝΑ ΠΡΑΓΜΑΤΟΠΟΙΟΥΝ ΤΗ ΣΥΝΑΡΜΟΛΟΓΗΣΗ, ΤΗ ΡΥΘΜΙΣΗ Ή ΤΗ ΛΕΙΤΟΥΡΓΙΑ ΤΟΥ ΕΞΟΠΛΙΣΜΟΥ.**

### ΕΙΔΙΚΕΣ ΔΙΑΤΑΞΕΙΣ ΑΣΦΑΛΕΙΑΣ

#### ΣΗΜΕΙΩΣΗ!

Διαβάστε προσεκτικά τις οδηγίες λειτουργίας, ακολουθήστε τις προειδοποιήσεις και τους όρους ασφαλείας που περιέχονται σε αυτές. Η συσκευή έχει σχεδιαστεί για ασφαλή λειτουργία. Παρ' όλα αυτά: η εγκατάσταση, η συντήρηση και η λειτουργία της συσκευής μπορεί να είναι επικίνδυνες. Ακολουθώντας τις παρακάτω διαβασμένες θα μειώσετε τον κίνδυνο πυρκαγιάς, ηλεκτροπληξίας, τραυματισμού και θα μειώσετε το χρόνο εγκατάστασης της συσκευής

### ΚΑΝΟΝΕΣ ΑΣΦΑΛΕΙΑΣ

#### ΠΡΟΕΙΔΟΠΟΙΗΣΕΙΣ ΓΙΑ ΤΗΝ ΕΡΓΑΣΙΑ ΜΕ ΗΛΕΚΤΡΙΚΟ ΣΦΥΡΙ

Σημείωση: Πριν προχωρήσετε στη ρύθμιση, συντήρησης ή επισκευής, αποσυνδέστε το καλώδιο τροφοδοσίας από το τριτο δίκτυο.

- Κατά το χειρισμό του σφυριού πρέπει να φοράτε γυαλιά ασφαλείας ή προστατευτικά γυαλιά, προστατευτικά ακοής και κράνος ασφαλείας (εάν υπάρχει κίνδυνος να πέσει κάτι από πάνω). Συνιστάται προστατευτική αναπνευστική συσκευή και αντιολισθητικά υποδήματα. Θα πρέπει να χρησιμοποιούνται συστήματα αναρρόφησης σκόνης, εάν το απαιτεί η φύση της εργασίας.
- Βεβαιωθείτε ότι το τσοκ του τρυπανιού του σφυριού έχει ασφαλιστεί σωστά στη θέση του πριν ξεκινήσετε την εργασία.
- Κατά τη διάρκεια της λειτουργίας, η στερέωση του εργαλείου μπορεί να χαλαρώσει λόγω κραδασμών- εμπομένου, η στερέωση του εργαλείου πρέπει να ελέγχεται ιδιαίτερα προσεκτικά πριν από την έναρξη της εργασίας. Η ανεπιθύμητη χαλάρωση του εργαλείου μπορεί να προκαλέσει ζημιά στο εργαλείο ή ατύχημα κατά την εργασία.
- Εάν το σφυρί πρόκειται να χρησιμοποιηθεί σε χαμηλές θερμοκρασίες ή μετά από παρατεταμένη αποθήκευση, θα πρέπει να αφηστέ το σφυρί να λειτουργήσει χωρίς φορτίο για λίγα λεπτά, ώστε να λιπανθούν σωστά τα εσωτερικά του εξαρτήματα.
- Όταν χειρίζεστε ένα σφυρί που κρατάτε ψηλά, κρατήστε τα πόδια σας σε απόσταση μεταξύ τους και βεβαιωθείτε ότι δεν υπάρχουν παρεισφριομένοι από κάτω.
- Κρατάτε πάντα το σφυρί και με τα δύο χέρια, χρησιμοποιώντας τη βοηθητική λαβή.
- Μην αγγίζετε με τα χέρια σας τα περιστρεφόμενα μέρη του σφυριού. Επίσης, δεν επιτρέπεται να σταματήσετε τον περιστρεφόμενο άξονα του σφυριού με τα χέρια σας. Αν κάνετε το αντίθετο, υπάρχει κίνδυνος να προκαλέσετε ζημιά στο χέρι σας.
- Μην στρέφετε το σφυρί εργασίας προς άλλους ανθρώπους ή προς τον εαυτό σας.
- Όταν εργάζεστε με το σφυρί, κρατάτε το σφυρί από τα μονωμένα μέρη για να αποφεύγετε την ηλεκτροπληξία όταν ενδοχοιμείνους συναντήσετε ένα ηλεκτροφόρο καλώδιο.
- Μην αφήνετε να εισέλθει υγρό στο σφυρί. Χρησιμοποιήστε μεταλλικό σπασίни και ένα υγρό πανί για να καθαρίσετε την επιφάνεια του σφυριού. Μην χρησιμοποιείτε βενζίνη ή άλλα καθαριστικά μέσα που μπορεί να είναι επιβλαβή για τα πλαστικά μέρη για τον καθαρισμό.
- Εάν είναι απαραίτητο να χρησιμοποιήσετε καλώδιο επέκτασης, βεβαιωθείτε πάντα ότι το καλώδιο επέκτασης έχει επιλεγεί σωστά



(έως 15 m, διατομή καλωδίου 1,5 mm<sup>2</sup>, πάνω από 15 m αλλά λιγότερο από 40 m - διατομή καλωδίου 2,5 mm<sup>2</sup>). Το καλώδιο επέκτασης πρέπει να είναι πάντα πλήρως εκτεταμένο.

- Το τσok τρυπανιού με τρεις σιαγόνες δεν πρέπει να χρησιμοποιείται όταν το σφυρί είναι ρυθμιζόμενο να λειτουργεί σε λειτουργία κρουστικής διάτρησης ή σμίλευσης. Αυτό το τσok έχει σχεδιαστεί αποκλειστικά για μη κρουστικό τρυπάνι σε ξύλο ή χάλυβα.

### ΠΡΟΣΟΧΗ! Η συσκευή προορίζεται για λειτουργία σε εσωτερικούς χώρους.

Παρά τη χρήση ενός εγγενώς ασφαλούς σχεδιασμού, τη χρήση μέτρων ασφαλείας και πρόσθετων προστατευτικών μέτρων, υπάρχει πάντα ένας υπολειπόμενος κίνδυνος τραυματισμού κατά τη διάρκεια της εργασίας.

### ΕΙΚΟΝΟΓΡΑΜΜΑΤΑ ΚΑΙ ΠΡΟΕΙΔΟΠΟΙΗΣΕΙΣ



1. ΣΗΜΕΙΩΣΗ: Λάβετε ειδικές προφυλάξεις!
2. Διαβάστε τις οδηγίες λειτουργίας και τηρήστε τις προειδοποιήσεις και τους όρους ασφαλείας που περιέχονται σε αυτές!
3. να φοράτε εξοπλισμό ατομικής προστασίας (γυαλιά ασφαλείας, ωτοασπίδες, μάσκα σκόνης).
4. Αποσυνδέστε το καλώδιο τροφοδοσίας από την πρίζα πριν από εργασίες συντήρησης ή επισκευής.
5. να χρησιμοποιείτε προστατευτικό ρουχισμό.
6. Προστατέψτε τη μονάδα από την υγρασία.
7. Κρατήστε τα παιδιά μακριά από το εργαλείο.
8. Δεύτερη κατηγορία προστασίας

### ΠΕΡΙΓΡΑΦΗ ΤΩΝ ΓΡΑΦΙΚΩΝ ΣΤΟΙΧΕΙΩΝ

Η αριθμηση που ακολουθεί αναφέρεται στα στοιχεία της συσκευής που εμφανίζονται στις σελίδες γραφικών του παρόντος εγχειριδίου.

Ονομασία	Περιγραφή
1	Εργαλειοθήκη SDS+
2	Κάλυμμα σκόνης λαβής
3	Μανίκι ασφάλισης λαβής
4	Λαβή διακοπής βόθου τρυπανιού
5	Επιλογέας λειτουργίας
6	Διακόπτης αναστροφής
7	Κλειδώμα συνεχούς λειτουργίας
8	Κύρια λαβή
9	Διακόπτης on/off
10	Πρόσθετη λαβή

\* Ενδέχεται να υπάρχουν διαφορές μεταξύ του γραφικού και του πραγματικού προϊόντος

### ΣΚΟΠΟΣ

#### ΚΑΤΑΣΚΕΥΗ ΚΑΙ ΕΦΑΡΜΟΓΗ

Το ηλεκτρικό σφυρί είναι ένα ηλεκτρικό εργαλείο χειρός με μόνωση κατηγορίας II. Η μονάδα κινείται από μονοφασικό κινητήρα με μετατροπή. Το σφυρί μπορεί να χρησιμοποιηθεί για τη διάνοση όταν με μη σφυρήλατη, σφυρήλατη ή καναλωτή διάτρηση για τις επιφανειακές εργασίες σε υλικά όπως σκυρόδεμα, πέτρα, τούβλα κ.λπ. Πεδία χρήσης είναι η εκτέλεση εργασιών ανακαίνισης και κατασκευής, καθώς και κάθε εργασία στον τομέα της ανεξάρτητης ερασιτεχνικής δραστηριότητας (DIY).

Μην κάνετε κακή χρήση του ηλεκτρικού εργαλείου.

#### ΛΕΙΤΟΥΡΓΙΑ ΤΗΣ ΣΥΣΚΕΥΗΣ

Προσέξτε για κρυμμένα ηλεκτρικά καλώδια ή σωληνές αερίου και νερού. Ελέγξτε την περιοχή εργασίας, π.χ. με ανιχνευτή ηλεκτρικών καλωδίων ή μετάλλων.

#### Χρησιμοποιείτε πάντα τη σωστή τάση τροφοδοσίας!

Η τάση της πηγής τροφοδοσίας πρέπει να αντιστοιχεί στην τιμή που αναγράφεται στην πινακίδα τύπου του μηχανήματος.

#### Προετοιμασία για εργασία

Πριν ξεκινήσετε τις εργασίες, βεβαιωθείτε ότι δεν υπάρχουν ορατές ζημιές ή ρωγμές στη συσκευή. Ελέγξτε το καλώδιο τροφοδοσίας για σπασίματα ή ορατές ζημιές ή τριβή της μόνωσης. Εάν διαπιστωθούν ελαττώματα, μην τη λειτουργήσετε οπωσδήποτε, η συσκευή πρέπει να ελεγχθεί από ειδικό σέρβις.

### Εγκατάσταση αξεσουάρ

Πριν από την τοποθέτηση οποιουδήποτε εξαρτήματος τρυπανιού, σμίλης ή τσok τρυπανιού, το μηχανήμα πρέπει να αποσυνδεθεί από την παροχή ρεύματος. Για να εγκαταστήσετε το εξάρτημα τοποθετήστε το εργαλείο στο τσok **Εικόνα Α1**. Το σφυροτρυπάνο είναι εξοπλισμένο με λειτουργία **γρήγορο τσok**, έτσι ώστε να μην απαιτείται να τραβήξει η κλειδαριά του εργαλείου κατά την εγκατάσταση **εικ. Α3**. Το εξάρτημα μπορεί να χρειαστεί μόνο να περιστραφεί στον άξονα για να βυθιστεί στο σωστό επίπεδο. Για να αφαιρέσετε το εργαλείο εργασίας, τραβήξτε την ασφάλιση του εργαλείου στο τσok εικόνα Α3 προς το πίσω μέρος του μηχανήματος και αφαιρέστε το εξάρτημα, στη συνέχεια απελευθερώστε την ασφάλιση του τσok του εργαλείου εργασίας.

### ΣΗΜΕΙΩΣΗ!

**Μην χρησιμοποιείτε άλλα τρυπάνια όπως το SDS+ για κρουστικό τρύπημα και σμίλευση!**

Όταν χρησιμοποιείτε τρυπάνια, είναι σημαντικό να έχετε υπόψη σας τη μέγιστη διάμετρο τρυπανιού που επιτρέπεται από τον κατασκευαστή, βλέπε πίνακα ονομαστικών τιμών.

**ΠΡΟΣΟΧΗ: Όταν χρησιμοποιείτε τσok με κλειδί που έχει σχεδιαστεί για κυλινδρικό τρυπάνι, μην εργάζεστε με σφυροτρυπάνο.** Η χρήση του θα οδηγήσει σε πολύ γρήγορη ζημιά στο τσok του κλειδοτρυπανού και στο τσok SDS+ του σφυροτρυπανού.

### Τρόποι λειτουργίας

Το σφυροτρυπάνο διαθέτει δύο επιλογείς λειτουργίας **εικ. C**.

Μετά τους επιμέρους τρόπους λειτουργίας, ρυθμίστε τον επιλογέα στις ακόλουθες θέσεις:

1. Διάτρηση χωρίς κρούση **Σχ. C1**
2. Διάτρηση με κρούση **Σχήμα C2**
3. Τοποθέτηση της επίπεδης σμίλης στη βέλπστη θέση **εικ. C3**
4. Σμίλευση/σφυρήλατηση **Εικ. C4**

### ΣΥΝΤΗΡΗΣΗ ΚΑΙ ΑΠΟΣΘΗΚΕΥΣΗ

**Τραβήξτε το φως από την πρίζα πριν από οποιαδήποτε εργασία συντήρησης στη μονάδα.**

Για να διασφαλίσετε την ασφάλεια και σωστή λειτουργία, διατηρείτε πάντα το μηχανήμα και τις σχισμές εξερευνητικά καθαρά. Καθαρίζετε τη θήκη εργαλείων μετά από κάθε ημέρα εργασίας.

### Αντικατάσταση του καλύμματος σκόνης

Τα κατεστραμμένα καλύμματα προστασίας από τη σκόνη πρέπει να αντικαθίστανται, καθώς η σκόνη που εισέρχεται στη θήκη του εργαλείου μπορεί να προκαλέσει βλάβη.

Εάν ένα μηχανήμα παρουσιάζει δυσλειτουργία παρά τη φροντίδα που έχει ληφθεί κατά την παραγωγή και τις δοκιμές, η επισκευή πρέπει να πραγματοποιηθεί από εξουσιοδοτημένο εξειδικευμένο σέρβις.

### ΠΕΡΙΧΟΜΕΝΑ ΣΤΟ:

- Σφυροτρυπάνο
- Τρυπάνι SDS+
- Περιοριστής βάθους διάτρησης
- Τσok τρυπανιού με κλειδί
- Τεχνική τεκμηρίωση
- Θήκη μεταφοράς

Ονομαστικά δεδομένα		
Τάση τροφοδοσίας	230 V AC	
Συχνότητα τροφοδοσίας	50 Hz	
Ονομαστική ισχύς	800 W	
Ταχύτητα χωρίς φορτίο	0 - 1350 λεπτά <sup>-1</sup>	
Συχνότητα επιπτώσεων	0 - 5500 λεπτά <sup>-1</sup>	
Ενέργεια αντικτυπού	2,8 J	
Μέγιστη διάτρηση σε:	Σκυρόδεμα	26 mm
	Ξύλο	30 mm
	Χάλυβας	13 mm
Τύπος υποδοχής εργαλείων	SDS Plus	
Βαθμός προστασίας IP	IPX0	
Κατηγορία προστασίας	II	
Μάζα	3,25 kg	
Έτος παραγωγής	2023	
58G538 σημαίνει τόσο τον τύπο όσο και την ονομασία του μηχανήματος.		

### ΛΕΔΟΜΕΝΑ ΘΟΡΎΒΟΥ ΚΑΙ ΔΟΝΎΗΣΕΩΝ

Επίπεδο ηχητικής πίεσης	$L_{pA} = 91,2 \text{ dB (A) } K=3\text{dB (A)}$
Επίπεδο ηχητικής ισχύος	$L_{WA} = 102,2 \text{ dB (A) } K=3\text{dB (A)}$
Τιμές επιτάχυνσης κραδασμών	$a_h = 1,7,2 \text{ m/s}^2 K=1,5 \text{ m/s}^2$

<b>Διάτρηση σκυροδέματος με κρουστικές κεφαλές</b> Λειτουργία αμύλης	$a_n = 14,8 \text{ m/s}^2$ $K=1,5 \text{ m/s}^2$
---	--

Υπογράφεται εξ ονόματος:  
Grupa Torpex Sp. z o.o. Sp.k.  
2/4 οδός Pogorzyczna  
02-285 Βαρσοβία

*Paweł Kowalski*

Paweł Kowalski

TOPEX GROUP Υπεύθυνος ποιότητας

Βαρσοβία, 2022-08-30

**ES**  
**MANUAL DE TRADUCCIÓN (USUARIO)**  
**Martillo perforador: 58G538**

**NOTA: ANTES DE UTILIZAR EL EQUIPO, LEA ATENTAMENTE ESTE MANUAL Y CONSERVELO PARA FUTURAS CONSULTAS. LAS PERSONAS QUE NO HAYAN LEÍDO LAS INSTRUCCIONES NO DEBEN REALIZAR EL MONTAJE, EL AJUSTE O EL FUNCIONAMIENTO DEL EQUIPO.**

**DISPOSICIONES ESPECÍFICAS DE SEGURIDAD**  
**¡ATENCIÓN!**

Lea atentamente el manual de instrucciones y siga las advertencias y condiciones de seguridad que contiene. El aparato ha sido diseñado para un funcionamiento seguro. No obstante, la instalación, el mantenimiento y el funcionamiento del aparato pueden ser peligrosos. Siguiendo los siguientes procedimientos se reducirá el riesgo de incendio, descarga eléctrica, lesiones y se reducirá el tiempo de instalación del aparato

**NORMAS DE SEGURIDAD**  
**ADVERTENCIAS PARA TRABAJAR CON UN MARTILLO**  
**ELECTRICO**

Nota: Antes de proceder al ajuste, mantenimiento o reparación, desconecte el cable de alimentación del toma de corriente.

- Al manipular el martillo (si existe el peligro de que caiga algo desde arriba) se deben usar gafas de seguridad o antiparras, protección auditiva y un casco de seguridad. Se recomienda el uso de un respirador de protección y de calzado antideslizante. Deben utilizarse sistemas de extracción de polvo si la naturaleza del trabajo lo requiere.
  - Asegúrese de que el portabrocas del martillo está bien fijado en su sitio antes de empezar a trabajar.
  - Durante el funcionamiento, la fijación de la herramienta puede aflojarse como consecuencia de las vibraciones; por ello, la fijación de la herramienta debe comprobarse con especial cuidado antes de empezar a trabajar. Un aflojamiento no deseado de la herramienta puede provocar daños en la misma o un accidente de trabajo.
  - Si se va a utilizar el martillo a bajas temperaturas o después de un almacenamiento prolongado, se debe dejar que el martillo funcione sin carga durante unos minutos para que sus componentes internos se engrasen adecuadamente.
  - Cuando manipules un martillo en alto, mantén los pies firmemente separados y asegúrate de que no hay espectadores debajo.
  - Sujete siempre el martillo con ambas manos, utilizando el mango auxiliar.
  - No toque las partes giratorias del martillo con las manos. Tampoco está permitido detener el eje giratorio del martillo con las manos. Si se hace lo contrario, se corre el riesgo de dañar la mano.
  - No apunte el martillo de trabajo hacia otras personas o hacia usted mismo.
  - Cuando trabaje con el martillo, sujételo por las partes aisladas para evitar una descarga eléctrica cuando se encuentre con un cable eléctrico con corriente.
  - No permita que entre ningún líquido en el martillo. Utilice jabón mineral y un paño húmedo para limpiar la superficie del martillo. No utilice gasolina ni otros productos de limpieza que puedan ser perjudiciales para las piezas de plástico para su limpieza.
  - Si es necesario utilizar un cable de extensión, asegúrese siempre de que el cable de extensión se selecciona correctamente (hasta 15 m, sección de cable de 1,5 mm<sup>2</sup>, más de 15 m pero menos de 40 m - sección de cable de 2,5 mm<sup>2</sup>). El cable alargador debe estar siempre completamente extendido.
  - El portabrocas de tres mordazas no debe utilizarse cuando el martillo está ajustado para trabajar en modo de taladrado de impacto o cincelado. Este portabrocas está diseñado exclusivamente para el taladrado sin impacto en madera o acero.
- ¡ATENCIÓN! El aparato está destinado al funcionamiento en interiores.**

**Πληροφορίες για το θόρυβο και τους κραδασμούς**

Η στάθμη εκπομπής θορύβου του εξοπλισμού περιγράφεται από: τη στάθμη εκπεμπόμενης ηχητικής πίεσης  $L_{pA}$  και τη στάθμη ηχητικής ισχύος  $L_{WA}$  (όπου  $K$  δηλώνει την αβεβαιότητα μέτρησης). Οι δονήσεις που εκπέμπει ο εξοπλισμός περιγράφονται από την τιμή της επιτάχυνσης των δονήσεων  $a_n$  (όπου  $K$  δηλώνει την αβεβαιότητα μέτρησης).

Η εκπεμπόμενη στάθμη ηχητικής πίεσης  $L_{pA}$ , η στάθμη ηχητικής ισχύος  $L_{WA}$  και η τιμή επιτάχυνσης κραδασμών  $a_n$  που αναφέρονται στο παρόν εγχειρίδιο έχουν μετρηθεί σύμφωνα με το πρότυπο IEC 62841-2-6. Το επίπεδο δόνησης  $a_n$  που δίνεται μπορεί να χρησιμοποιηθεί για τη σύγκριση του εξοπλισμού και για την προκαταρκτική εκτίμηση της έκθεσης σε δονήσεις.

Το αναφερόμενο επίπεδο κραδασμών είναι αντιπροσωπευτικό μόνο για τη βασική χρήση της μονάδας. Εάν η μονάδα χρησιμοποιηθεί για άλλες εφαρμογές ή με άλλα εργαλεία εργασίας, το επίπεδο κραδασμών ενδέχεται να αλλάξει. Ένα υψηλότερο επίπεδο δονήσεων επιτηράζεται από ανεπαρκή ή πολύ σπάνια συντήρηση της μονάδας. Οι παραπάνω λόγοι ενδέχεται να οδηγήσουν σε αυξημένη έκθεση σε κραδασμούς κατά τη διάρκεια ολόκληρης της περιόδου εργασίας.

**Για να εκτιμηθεί με ακρίβεια η έκθεση σε κραδασμούς, είναι απαραίτητο να ληφθούν υπόψη οι περιοδοί κατά τις οποίες η συσκευή είναι απενεργοποιημένη ή όταν είναι ανεργτοποιημένη αλλά δεν χρησιμοποιείται για εργασία. Όταν όλοι οι παράγοντες εκτιμώνται με ακρίβεια, η συνολική έκθεση σε δονήσεις μπορεί να είναι σημαντικά χαμηλότερη.**

Για την προστασία του χρήστη από τις επιπτώσεις των κραδασμών, θα πρέπει να εφαρμόζονται πρόσθετα μέτρα ασφαλείας, όπως η κυκλική συντήρηση του μηχανήματος και των εργαλείων εργασίας, η εξαερίωση επαρκούς θερμοκρασίας για τα χέρια και η σωστή οργάνωση της εργασίας.

**ΠΡΟΣΤΑΣΙΑ ΤΟΥ ΠΕΡΙΒΑΛΛΟΝΤΟΣ**



Τα ηλεκτροκίνητα προϊόντα δεν πρέπει να απορρίπτονται μαζί με τα οικιακά απορρίμματα, αλλά πρέπει να μεταφέρονται σε κατάλληλες εγκαταστάσεις για απόρριψη. Επικοινωνήστε με τον αντιπρόσωπο του προϊόντος σας ή την τοπική αρχή για πληροφορίες σχετικά με τη διάθεση. Τα απόβλητα ηλεκτρικά και ηλεκτρονικά εξοπλισμού περιέχουν περιβαλλοντικά οξεία υλικά. Ο εξοπλισμός που δεν ανακυκλώνεται αποτελεί πιθανό κίνδυνο για το περιβάλλον και την ανθρώπινη υγεία.

“Grupa Torpex Spółka z ograniczoną odpowiedzialnością” Spółka komandytowa με έδρα στη Βαρσοβία, ul. Pogorzyczna 2/4 (στο ελξί: “Grupa Torpex”) ενημερώνει ότι όλα τα πνευματικά δικαιώματα επί του περιεχομένου του παρόντος εγχειρίδιου (στο ελξί: “Εγχειρίδιο”), συμπεριλαμβανομένων, μεταξύ άλλων, τις φωτογραφίες, τα διαγράμματα, τα σχέδια, καθώς και τη σύνθεση του, ανήκουν αποκλειστικά στην Grupa Torpex και αποτελούν αντικείμενο νομικής προστασίας σύμφωνα με τον νόμο της 4ης Φεβρουαρίου 1994 περί πνευματικής ιδιοκτησίας και συγγενικών δικαιωμάτων (δηλ. Εφημερίδα της Κυβερνήσεως 2006 αριθ. 90 Poz. 631, όπως τροποποιήθηκε). Η αντιγραφή, επεξεργασία, δημοσίευση, τροποποίηση για εμπορικούς σκοπούς ολόκληρου του Εγχειρίδιου και των επιμέρους στοιχείων του, χωρίς τη γραπτή συγκατάθεση της Grupa Torpex, απαγορεύεται αυστηρά και μπορεί να επιφέρει αστικές και ποινικές ευθύνες.

**Δήλωση συμμόρφωσης ΕΚ**

**Κατασκευαστής:** Sp.k., Pogorzyczna 2/4 02-285 Warszawa

**Προϊόν:** Σφουριτρώπου SDS+

**Μοντέλο:** 58G538

**Εμπορική ονομασία:** GRAPHITE

**Σειριακός αριθμός:** 00001 + 99999

Η παρούσα δήλωση συμμόρφωσης εκδίδεται με αποκλειστική ευθύνη του κατασκευαστή.

Το προϊόν που περιγράφεται παραπάνω συμμορφώνεται με τα ακόλουθα έγγραφα:

**Οδηγία 2006/42/ΕΚ για τα μηχανήματα**

**Οδηγία ηλεκτρομαγνητικής συμβατότητας 2014/30/ΕΕ**

**Οδηγία RoHS 2011/65/ΕΕ όπως τροποποιήθηκε από την οδηγία 2015/863/ΕΕ**

Και πληροί τις απαιτήσεις των προτύπων:

**EN 62841-1:2015- EN IEC 62841-2-6:2020+A11- EN ISO 12100:2010,**

**EN IEC 55014-1:2021- EN IEC 55014-2:2021- EN IEC 61000-3-**

**2:2019+A1- EN 61000-3-3:2013+A1+A2,**

**EN IEC 63000:2018**

Η παρούσα δήλωση αφορά μόνο τα μηχανήματα όπως διατίθενται στην αγορά και δεν περιλαμβάνει εξαρτήματα προστίθενται από τον τελικό χρήστη ή πραγματοποιούνται από αυτόν/αυτήν εκ των υστέρων.

Ονομαστήριχός και διεύθυνση του κατόχου της ΕΕ που είναι εξουσιοδοτημένος να προετοιμάσει τον τεχνικό φάκελο:

A pesar de la utilización de un diseño intrínsecamente seguro, del uso de medidas de seguridad y de las medidas de protección adicionales, siempre existe un riesgo residual de lesiones durante el trabajo.

## PICTOGRAMAS Y ADVERTENCIAS

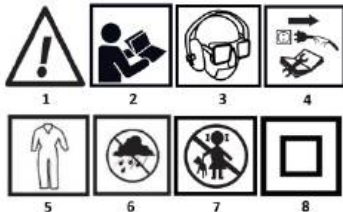

1. NOTA: ¡Tome precauciones especiales!
2. Lea el manual de instrucciones y respete las advertencias y condiciones de seguridad que contiene.
3. Utilizar equipo de protección personal (gafas de seguridad, protección auditiva, máscara antipolvo).
4. Desenchufe el cable de alimentación antes de realizar trabajos de mantenimiento o reparación
5. Utilizar ropa de protección.
6. Proteja la unidad de la humedad.
7. Mantenga a los niños alejados de la herramienta.
8. Segunda clase de protección

## DESCRIPCIÓN DE LOS ELEMENTOS GRÁFICOS

La numeración siguiente se refiere a los componentes del dispositivo que se muestran en las páginas gráficas de este manual.

Designación	Descripción
1	Portaherramientas SDS+
2	Cubierta de polvo de la manija
3	Manguito de bloqueo del asa
4	Mango de tope de profundidad de la broca
5	Selector de modo
6	Interruptor de marcha atrás
7	Bloqueo del modo continuo
8	Asa principal
9	Interruptor de encendido/apagado
10	Asa adicional

\* Puede haber diferencias entre el gráfico y el producto real

## PROPÓSITO

### CONSTRUCCIÓN Y APLICACIÓN

El martillo eléctrico es una herramienta eléctrica manual con aislamiento de clase II. La unidad está accionada por un motor monofásico con conmutador. El martillo puede utilizarse para perforar agujeros en modo no martillado, martillado o de canal, y para trabajos superficiales en materiales como hormigón, piedra, ladrillo, etc. Las áreas de uso son la ejecución de trabajos de renovación y construcción, así como cualquier trabajo en el ámbito de la actividad amateur independiente (DIY).

No utilice la herramienta eléctrica de forma incorrecta.

### FUNCIONAMIENTO DEL DISPOSITIVO

Tenga cuidado con los cables eléctricos o las tuberías de gas y agua ocultas. Compruebe la zona de trabajo, por ejemplo, con un cable eléctrico o un detector de metales.

Utilice siempre la tensión de alimentación correcta.

La tensión de la fuente de alimentación debe coincidir con el valor indicado en la placa de características de la máquina.

### Preparación para el trabajo

Antes de empezar a trabajar, asegúrese de que no hay daños ni grietas visibles en el aparato. Compruebe que el cable de alimentación no presenta roturas o daños visibles o abrasión del aislamiento. Si se encuentra algún defecto, no lo haga funcionar en absoluto, el aparato debe ser revisado por un servicio especializado.

### Instalación de accesorios

Antes de instalar cualquier accesorio de perforación, cincel o portabrocas, la máquina debe estar desconectada de la alimentación eléctrica. Para instalar el accesorio coloque la herramienta en el portabrocas **Figura A1**. El taladro de percusión está equipado con un modo de portabrocas **rápido**, por lo que no es necesario retirar el bloqueo de la herramienta durante la instalación **Figura A3**. Es posible que sólo sea necesario girar el accesorio sobre el eje para que se sumerja hasta el nivel correcto. Para retirar la herramienta de trabajo, tire del bloqueo de la herramienta en el

portabrocas **figura A3** hacia la parte trasera de la máquina y retire el accesorio, luego suelte el bloqueo del portabrocas de la herramienta de trabajo.

### ¡ATENCIÓN!

No utilice otras brocas, como las SDS+, para taladrar y cincelar.

Al utilizar las brocas, es importante tener en cuenta el diámetro máximo de perforación que permite el fabricante, véase la tabla de valores.

**PRECAUCIÓN: Cuando utilice un portabrocas de llave diseñado para brocas cilíndricas, no trabaje con un martillo perforador.** Su uso provocará daños muy rápidos en el portabrocas de llave y en el portabrocas SDS+ del taladro de percusión.

### Modos de funcionamiento

El martillo perforador tiene dos diales de modo **fig. C**.

Después de los modos de funcionamiento individuales, ponga el dial en las siguientes posiciones:

1. Perforación sin impacto **Fig. C1**
2. Perforación con impacto **Figura C2**
3. Colocación del cincel plano en la posición óptima **fig. C3**
4. Cincelado/forjado **Fig. C4**

## MANTENIMIENTO Y ALMACENAMIENTO

**Desconecte el enchufe de la red antes de realizar cualquier trabajo de mantenimiento en el aparato.**

Para garantizar un trabajo seguro y correcto, mantenga siempre limpias la máquina y las ranuras de ventilación. Limpie el portaherramientas después de cada jornada de trabajo.

### Sustitución de la cubierta de polvo

Los tapones de protección contra el polvo dañados deben ser sustituidos, ya que el polvo que se introduce en el portaherramientas puede hacer que éste falle.

Si una máquina funciona mal a pesar del cuidado puesto en la producción y las pruebas, la reparación debe ser realizada por un servicio técnico autorizado.

### CONTENIDO DEL KIT:

- Martillo perforador
- Broca SDS+
- Limitador de profundidad de perforación
- Portabrocas con llave
- Documentación técnica
- Maleta de transporte

Datos clasificados		
Tensión de alimentación	230 V AC	
Frecuencia de suministro	50 Hz	
Potencia nominal	800 W	
Velocidad en vacío	0 - 1350 min <sup>-1</sup>	
Frecuencia de impacto	0 - 5500 min <sup>-1</sup>	
Energía de impacto	2,8 J	
Diámetro máximo de perforación en pulg.:	Hormigón	26 mm
	Madera	30 mm
	Acero	13 mm
Tipo de portaherramientas	SDS Plus	
Grado de protección IP	IPX0	
Clase de protección	II	
Masa	3,25 kg	
Año de producción	2023	
58G538 significa tanto la designación del tipo como la de la máquina		

## DATOS DE RUÍDO Y VIBRACIONES

Nivel de presión sonora	$L_{pA} = 91,2 \text{ dB (A) } K=3\text{dB (A)}$
Nivel de potencia sonora	$L_{WA} = 102,2 \text{ dB (A) } K=3\text{dB (A)}$
Valores de aceleración de las vibraciones	$a_h = 17,2 \text{ m/s}^2 \text{ } K=1,5 \text{ m/s}^2$
Perforación por percusión en hormigón	$a_h = 14,8 \text{ m/s}^2 \text{ } K=1,5 \text{ m/s}^2$
Modo cincelado	

### Información sobre el ruido y las vibraciones

El nivel de emisión de ruido del equipo se describe mediante: el nivel de presión sonora emitido  $L_{pA}$  y el nivel de potencia sonora  $L_{WA}$  (donde K denota la incertidumbre de la medición). La vibración emitida por el equipo se describe mediante el valor de la aceleración de la vibración  $a_h$  (donde K es la incertidumbre de la medición).

El nivel de presión sonora emitido  $L_{pA}$ , el nivel de potencia sonora  $L_{WA}$  y el nivel de aceleración de las vibraciones  $a_h$  que se indican en este

manual se han medido de acuerdo con la norma IEC 62841-2-6. El nivel de vibración así indicado puede utilizarse para comparar equipos y para realizar una evaluación preliminar de la exposición a las vibraciones.

El nivel de vibración indicado es sólo representativo del uso básico de la unidad. Si la unidad se utiliza para otras aplicaciones o con otras herramientas de trabajo, el nivel de vibración puede cambiar. Un nivel de vibración más alto se verá influenciado por un mantenimiento insuficiente o demasiado infrecuente de la unidad. Las razones expuestas anteriormente pueden dar lugar a una mayor exposición a las vibraciones durante todo el período de trabajo.

**Para estimar con precisión la exposición a las vibraciones, es necesario tener en cuenta los períodos en los que el aparato está apagado o cuando está encendido pero no se utiliza para trabajar. Cuando todos los factores se estiman con precisión, la exposición total a las vibraciones puede ser significativamente menor.**

Para proteger al usuario de los efectos de las vibraciones, deben aplicarse medidas de seguridad adicionales, como el mantenimiento cíclico de la máquina y de las herramientas de trabajo, asegurando una temperatura adecuada de las manos y una correcta organización del trabajo.

## PROTECCIÓN DEL MEDIO AMBIENTE



Los productos que funcionan con electricidad no deben eliminarse con la basura doméstica, sino que deben llevarse a instalaciones adecuadas para su eliminación. Póngase en contacto con el distribuidor del producto o con las autoridades locales para obtener información sobre su eliminación. Los residuos de aparatos eléctricos y electrónicos contienen sustancias inertes para el medio ambiente. Los equipos que no se reciclan suponen un riesgo potencial para el medio ambiente y la salud humana.

"Grupa Topex Spółka z ograniczoną odpowiedzialnością" Spółka komandytowa con domicilio social en Varsovia, ul. Pograniczna 2/4 (en adelante: "Grupa Topex") informa que todos los derechos de autor del contenido de este manual (en adelante: "Manual", incluyendo, entre otros. Su texto, fotografías, diagramas, dibujos, así como su composición, pertenecen exclusivamente a Grupa Topex y están sujetos a la protección legal en virtud de la Ley de 4 de febrero de 1994 sobre derechos de autor y derechos conexos (es decir, el Diario de Leyes de 2006 N° 90 Pz. 631, en su versión modificada). La copia, el procesamiento, la publicación y la modificación con fines comerciales de todo el Manual y de sus elementos individuales, sin el consentimiento de Grupa Topex expresado por escrito, están estrictamente prohibidos y pueden dar lugar a responsabilidades civiles y penales.

## Declaración de conformidad de la CE

**Fabricante:** Grupa Topex Sp. z o.o. Sp.k., Pograniczna 2/4 02-285 Warszawa

**Producto:** Martillo perforador SDS+

**Modelo:** 58G538

**Nombre comercial:** GRAPHITE

**Número de serie:** 00001 + 99999

Esta declaración de conformidad se emite bajo la única responsabilidad del fabricante.

El producto descrito anteriormente cumple con los siguientes documentos:

**Directiva sobre máquinas 2006/42/CE**

**Directiva de Compatibilidad Electromagnética 2014/30/UE**

**Directiva RoHS 2011/65/UE modificada por la Directiva 2015/863/UE**

Y cumple los requisitos de las normas:

**EN 62841-1:2015; EN IEC 62841-2-6:2020+A11; EN ISO 12100:2010;**

**EN IEC 55014-1:2021; EN IEC 55014-2:2021; EN IEC 61000-3-**

**2:2019+A1; EN 61000-3-3:2013+A1+A2;**

**ES IEC 63000:2018**

Esta declaración se refiere únicamente a la máquina tal y como se comercializa y no incluye los componentes

añadido por el usuario final o realizado por él mismo posteriormente.

Nombre y dirección de la persona residente en la UE autorizada a preparar el expediente técnico:

Firmado en nombre de:

Grupa Topex Sp. z o.o. Sp.k.

Calle Pograniczna 2/4

02-285 Varsovia

*Paweł Kowalski*

Paweł Kowalski

Responsable de calidad de TOPEX GROUP

Varsovia, 2022-08-30

IT  
MANUALE DI TRADUZIONE (UTENTE)  
Trapano a percussione: 58G538

**NOTA: PRIMA DI UTILIZZARE L'APPARECCHIATURA, LEGGERE ATTENTAMENTE IL PRESENTE MANUALE E CONSERVARLO PER FUTURE CONSULTAZIONI. LE PERSONE CHE NON HANNO LETTO LE ISTRUZIONI NON DEVONO ESEGUIRE IL MONTAGGIO, LA REGOLAZIONE O IL FUNZIONAMENTO DELL'APPARECCHIATURA.**

## DISPOSIZIONI SPECIFICHE DI SICUREZZA

### NOTA!

Leggere attentamente le istruzioni per l'uso e seguire le avvertenze e le condizioni di sicurezza in esse contenute. L'apparecchio è stato progettato per un funzionamento sicuro. Tuttavia, l'installazione, la manutenzione e il funzionamento dell'apparecchio possono essere pericolosi. L'osservanza delle seguenti procedure ridurrà il rischio di incendi, scosse elettriche e lesioni e ridurrà i tempi di installazione dell'apparecchio.

## REGOLE DI SICUREZZA

### AVVERTENZE SUL LAVORO CON IL MARTELLO ELETTRICO

Nota: prima di procedere alla regolazione, per la manutenzione o la riparazione, scollegare il cavo di alimentazione dal presa di rete.

• Durante la manipolazione del martello è necessario indossare occhiali o maschere di sicurezza, protezioni per l'udito e un casco di sicurezza (se c'è il rischio che qualcosa possa cadere dall'alto). Si consiglia di indossare un respiratore protettivo e calzature antiscivolo. Se la natura del lavoro lo richiede, è necessario utilizzare sistemi di aspirazione della polvere.

• Prima di iniziare il lavoro, assicurarsi che il mandrino del martello sia correttamente fissato in posizione.

• Durante il funzionamento, l'attacco dell'utensile può allentarsi a causa delle vibrazioni; pertanto, l'attacco dell'utensile deve essere controllato con particolare attenzione prima di iniziare il lavoro. L'allentamento indesiderato dell'utensile può causare danni all'utensile o incidenti sul lavoro.

• Se il martello deve essere utilizzato a basse temperature o dopo un immagazzinamento prolungato, è necessario lasciarlo funzionare senza carico per alcuni minuti in modo che i suoi componenti interni siano adeguatamente lubrificati.

• Quando si maneggia un martello tenuto in alto, tenere i piedi ben distanziati e assicurarsi che non ci siano passanti al di sotto.

• Tenere sempre il martello con entrambe le mani, utilizzando l'impugnatura ausiliaria.

• Non toccare le parti rotanti del martello con le mani. Non è inoltre consentito arrestare il mandrino rotante del martello con le mani. Se si fa il contrario, si rischia di danneggiare la mano.

• Non puntare il martello da lavoro verso altre persone o verso se stessi.

• Quando si lavora con il martello, tenerlo per le parti isolate per evitare scosse elettriche quando si incontra un cavo elettrico sotto tensione.

• Non far penetrare alcun liquido nel martello. Per pulire la superficie del martello, utilizzare sapone minerale e un panno umido. Per la pulizia non utilizzare benzina o altri detersivi che possono essere dannosi per le parti in plastica.

• Se è necessario utilizzare un cavo di prolunga, assicurarsi sempre che il cavo di prolunga sia selezionato correttamente (fino a 15 m, sezione del filo 1,5 mm<sup>2</sup>, oltre 15 m ma meno di 40 m - sezione del filo 2,5 mm<sup>2</sup>). Il cavo di prolunga deve essere sempre completamente esteso.

• Il mandrino a tre griffe non deve essere utilizzato quando il martello è impostato per lavorare in modalità di foratura a percussione o scalpellatura. Questo mandrino è progettato esclusivamente per la foratura non a percussione nel legno o nell'acciaio.

**ATTENZIONE! L'apparecchio è destinato al funzionamento in ambienti interni.**

Nonostante l'utilizzo di un design intrinsecamente sicuro, l'impiego di misure di sicurezza e di misure di protezione aggiuntive, esiste sempre un rischio residuo di lesioni durante il lavoro.

## PITTOGRAMMI E AVVERTENZE

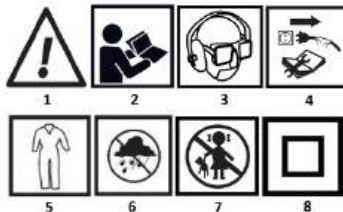

1. NOTA: prendere particolari precauzioni!
2. Leggere le istruzioni per l'uso e rispettare le avvertenze e le condizioni di sicurezza in esse contenute!
3. indossare i dispositivi di protezione individuale (occhiali di sicurezza, protezioni per le orecchie, mascherina antipolvere).
4. Scollegare il cavo di alimentazione prima di eseguire interventi di manutenzione o riparazione.
5. utilizzare indumenti protettivi.
6. Proteggere l'unità dall'umidità.
7. tenere i bambini lontani dallo strumento.
8. Seconda classe di protezione

## DESCRIZIONE DEGLI ELEMENTI GRAFICI

La numerazione di seguito riportata si riferisce ai componenti del dispositivo illustrati nelle pagine grafiche di questo manuale.

Designazione	Descrizione
1	Portautensili SDS+
2	Coperchio antipolvere della maniglia
3	Manicotto di bloccaggio della maniglia
4	Impugnatura di arresto della profondità del trapano
5	Selettore di modalità
6	Interruttore di inversione
7	Blocco della modalità continua
8	Maniglia principale
9	Interruttore on/off
10	Maniglia supplementare

\* Potrebbero esserci delle differenze tra la grafica e il prodotto reale.

## SCOPO

### COSTRUZIONE E APPLICAZIONE

Il martello elettrico è un elettrotensile portatile con isolamento di Classe II. L'unità è azionata da un motore monofase a commutazione. Il martello può essere utilizzato per praticare fori in modalità non martellata, martellata o a canale, e per lavori di superficie in materiali come cemento, pietra, mattoni, ecc. Le aree di utilizzo sono l'esecuzione di lavori di ristrutturazione e costruzione, nonché qualsiasi lavoro nel campo dell'attività amatoriale indipendente (DIY). Non utilizzare in modo improprio l'elettrotensile.

### FUNZIONAMENTO DEL DISPOSITIVO

**Fare attenzione ai cavi elettrici nascosti o alle tubature del gas e dell'acqua.** Controllare l'area di lavoro, ad esempio con un cavo elettrico o un metal detector.

#### Utilizzare sempre la tensione di alimentazione corretta!

La tensione della fonte di alimentazione deve corrispondere al valore indicato sulla targhetta della macchina.

#### Preparazione al lavoro

Prima di iniziare i lavori, accertarsi che l'apparecchio non presenti danni o crepe. Controllare che il cavo di alimentazione non presenti rotture o danni visibili o abrasioni dell'isolamento. Se si riscontrano difetti, non mettere assolutamente in funzione l'apparecchio, che deve essere controllato da un servizio di assistenza specializzato.

#### Installazione degli accessori

Prima di installare qualsiasi accessorio per trapano, scalpello o mandrino, la macchina deve essere scollegata dall'alimentazione. Per installare l'accessorio, inserire l'utensile nel mandrino **Figura A1**. Il trapano a percussione è dotato di una modalità di **serraggio rapido**, per cui non è necessario estrarre il blocco dell'utensile durante l'installazione **Figura A3**. Potrebbe essere sufficiente ruotare l'accessorio sull'asse per portarlo al livello corretto. Per rimuovere l'utensile da lavoro, tirare il blocco dell'utensile sul mandrino figura A3 verso la parte posteriore della macchina e rimuovere l'accessorio, quindi rilasciare il blocco del mandrino dell'utensile da lavoro.

#### NOTA!

**Non utilizzare altre punte come le SDS+ per la foratura a percussione e la scalpellatura!**

Quando si utilizzano i trapani, è importante tenere presente il diametro massimo consentito dal produttore, vedi tabella di valutazione.

**ATTENZIONE: quando si utilizza un mandrino per chiavi progettato per trapani cilindrici, non lavorare con un trapano a percussione.** L'uso di questo tipo di mandrino può danneggiare rapidamente il mandrino della chiave e il mandrino SDS+ del trapano a percussione.

#### Modalità di funzionamento

Il trapano a percussione è dotato di due quadranti di modalità **fig. C**. Dopo le singole modalità operative, impostare il selettore sulle seguenti posizioni:

#### 1. Foratura senza impatto **Fig. C1**

#### 2. Foratura a percussione **Figura C2**

#### 3. Posizionamento dello scalpello piatto nella posizione ottimale **fig. C3**

#### 4. Scalpellatura/forgiatura **Fig. C4**

## MANUTENZIONE E STOCCAGGIO

### Prima di qualsiasi intervento di manutenzione sull'apparecchio, staccare la spina.

Per garantire un lavoro sicuro e corretto, mantenere sempre pulite la macchina e le fessure di ventilazione. Pulire il portautensili dopo ogni giornata di lavoro.

### Sostituzione del coperchio antipolvere

I cappucci antipolvere danneggiati devono essere sostituiti, poiché la polvere che penetra nei portautensili può causare il malfunzionamento. In caso di malfunzionamento della macchina, nonostante la cura posta nella produzione e nel collaudo, la riparazione deve essere effettuata da un servizio di assistenza qualificato e autorizzato.

### CONTENUTO DEL KIT:

- Trapano a percussione
- Punta SDS+
- Limitatore della profondità di perforazione
- Mandrino con chiave
- Documentazione tecnica
- Valigia di trasporto

Dati nominali		
Tensione di alimentazione	230 V CA	
Frequenza di alimentazione	50 Hz	
Potenza nominale	800 W	
Velocità a vuoto	0 - 1350 min <sup>-1</sup>	
Frequenza d'impatto	0 - 5500 min <sup>-1</sup>	
Energia d'impatto	2,8 J	
Diametro massimo di foratura in:	Calcestruzzo	26 mm
	Legno	30 mm
	Acciaio	13 mm
Tipo di portautensili	SDS Plus	
Grado di protezione IP	IPX0	
Classe di protezione	II	
Massa	3,25 kg	
Anno di produzione	2023	
58G538 indica sia il tipo che la designazione della macchina.		

### DATI SU RUMORE E VIBRAZIONI

Livello di pressione sonora	$L_{pA} = 91,2 \text{ dB (A)}$ $K=3\text{dB (A)}$
Livello di potenza sonora	$L_{WA} = 102,2 \text{ dB (A)}$ $K=3\text{dB (A)}$
Valori di accelerazione delle vibrazioni	$a_h = 17,2 \text{ m/s}^2$ $K=1,5 \text{ m/s}^2$
	$a_h = 14,8 \text{ m/s}^2$ $K=1,5 \text{ m/s}^2$
<b>Foratura a percussione nel calcestruzzo</b>	
<b>Modalità scalpello</b>	

### Informazioni su rumore e vibrazioni

Il livello di emissione sonora dell'apparecchiatura è descritto da: il livello di pressione sonora emesso  $L_{pA}$  e il livello di potenza sonora  $L_{WA}$  (dove K indica l'incertezza di misura). Le vibrazioni emesse dall'apparecchiatura sono descritte dal valore di accelerazione delle vibrazioni  $a_h$  (dove K indica l'incertezza di misura).

Il livello di pressione sonora emesso  $L_{pA}$ , il livello di potenza sonora  $L_{WA}$  e il valore di accelerazione delle vibrazioni  $a_h$  riportati in questo manuale sono stati misurati in conformità alla norma IEC 62841-2-6. Il livello di vibrazioni  $a_h$  indicato può essere utilizzato per confrontare le apparecchiature e per effettuare una valutazione preliminare dell'esposizione alle vibrazioni.

Il livello di vibrazioni indicato è solo rappresentativo dell'uso di base dell'unità. Se l'unità viene utilizzata per altre applicazioni o con altri strumenti di lavoro, il livello di vibrazioni può cambiare. Un livello di vibrazioni più elevato sarà influenzato da una manutenzione insufficiente o troppo poco frequente dell'unità. I motivi sopra indicati possono comportare un aumento dell'esposizione alle vibrazioni durante l'intero periodo di lavoro.

**Per stimare con precisione l'esposizione alle vibrazioni, è necessario tenere conto dei periodi in cui il dispositivo è spento o acceso ma non utilizzato per il lavoro. Quando tutti i fattori sono stimati con precisione, l'esposizione totale alle vibrazioni può essere significativamente inferiore.**



Per proteggere l'utente dagli effetti delle vibrazioni, è necessario adottare ulteriori misure di sicurezza, come la manutenzione ciclica della macchina e degli strumenti di lavoro, la garanzia di un'adeguata temperatura delle mani e una corretta organizzazione del lavoro.

## PROTEZIONE DELL'AMBIENTE



I prodotti alimentati elettricamente non devono essere smaltiti con i rifiuti domestici, ma devono essere portati in strutture adeguate per lo smaltimento. Per informazioni sullo smaltimento, rivolgersi al rivenditore del prodotto o alle autorità locali. I rifiuti di apparecchiature elettriche ed elettroniche contengono sostanze inerti per l'ambiente. Le apparecchiature non riciclate rappresentano un rischio potenziale per l'ambiente e la salute umana.

"Grupa Topex Spółka z ograniczoną odpowiedzialnością". Spółka komandytowa con sede legale a Varsavia, ul. Pograniczna 2/4 (di seguito: "Grupa Topex") informa che tutti i diritti d'autore sul contenuto del presente manuale (di seguito: "Manuale"), compresi, tra gli altri, il testo, le fotografie, i diagrammi, i disegni e la sua composizione appartengono esclusivamente a Grupa Topex e sono tutelati dalla legge del 4 febbraio 1994 sul diritto d'autore e sui diritti connessi (Gazzetta Ufficiale 2006 n. 90, Poz. 631 e successive modifiche). Ha copia, l'elaborazione, la pubblicazione, la modifica a fini commerciali dell'intero Manuale e dei suoi singoli elementi, senza il consenso di Grupa Topex espresso per iscritto, è severamente vietata e può comportare responsabilità civili e penali.

## Dichiarazione di conformità CE

**Produttore:** Grupa Topex Sp. z o.o. Sp.k., Pograniczna 2/4 02-285 Warszawa

**Prodotto:** Trapano a percussione SDS+

**Modello:** 58G538

**Nome commerciale:** GRAFITE

**Numero di serie:** 00001 + 99999

La presente dichiarazione di conformità è rilasciata sotto l'esclusiva responsabilità del produttore.

Il prodotto sopra descritto è conforme ai seguenti documenti:

**Direttiva macchine 2006/42/CE**

**Direttiva sulla compatibilità elettromagnetica 2014/30/UE**

**Direttiva RoHS 2011/65/UE, modificata dalla direttiva 2015/863/UE.**

E soddisfa i requisiti degli standard:

**EN 62841-1:2015; EN IEC 62841-2-6:2020+A11; EN ISO 12100:2010;**

**EN IEC 55014-1:2021; EN IEC 55014-2:2021; EN IEC 61000-3-**

**2:2019+A1; EN 61000-3-3:2013+A1+A2;**

**EN IEC 63000:2018**

La presente dichiarazione si riferisce esclusivamente alla macchina così come immessa sul mercato e non comprende i componenti aggiunte dall'utente finale o eseguite da lui successivamente.

Nome e indirizzo della persona residente nell'UE autorizzata a preparare il fascicolo tecnico:

Firmato a nome di:

Grupa Topex Sp. z o.o. Sp.k.

2/4 Via Pograniczna

02-285 Varsavia

*Paweł Kowalski*

Paweł Kowalski

Responsabile della qualità del gruppo TOPEX

Varsavia, 2022-08-30

NL

## VERTALING (GEBRUIKERSHANDLEIDING)

Hamerboor: 58G538

**LET OP: LEES DEZE HANDLEIDING ZORGVULDIG DOOR VOORDAT U DE APPARATUUR IN GEBRUIK NEEMT EN BEWAAR HEM VOOR TOEKOMSTIG GEBRUIK. PERSONEN DIE DE HANDLEIDING NIET HEBBEN GELEZEN, MOGEN DE APPARATUUR NIET MONTEREN, AFSTELLEN OF BEDIENEN.**

## SPECIFIEKE VEILIGHEIDSVOORSCHRIFTEN

### LET OP!

Lees de gebruiksaanwijzing zorgvuldig door en neem de daarin opgenomen waarschuwingen en veiligheidsvoorschriften in acht. Het toestel is ontworpen voor een veilig gebruik. Desondanks kunnen installatie, onderhoud en bediening van het apparaat gevaarlijk zijn. Als u de volgende procedures volgt, vermindert u het risico op brand, elektrische schokken en letsel en verkort u de installatietijd van het apparaat

## VEILIGHEIDSVOORSCHRIFTEN

### WAARSCHUWINGEN VOOR HET WERKEN MET EEN ELEKTRISCHE HAMER

Opmerking: Voordat u verder gaat met de afstelling, onderhoud of reparatie, de stekker van het netsnoer uit het

stopcontact.

- Een veiligheidsbril of -bril, gehoorbescherming en een veiligheidshelm moeten worden gedragen bij het hanteren van de hamer (als het gevaar bestaat dat er iets van boven kan vallen). Een beschermend ademhalingsstelsel en anti-slip schoeisel worden aanbevolen. Stofafzuiginstallaties moeten worden gebruikt als de aard van het werk dat vereist.
- Zorg ervoor dat de boorhouder van de hamer goed vastzit voordat u met de werkzaamheden begint.
- Tijdens het gebruik kan de bevestiging van het gereedschap als gevolg van trillingen losraken; daarom moet de bevestiging van het gereedschap bijzonder zorgvuldig worden gecontroleerd voordat met de werkzaamheden wordt begonnen. Ongewenst losraken van het gereedschap kan schade aan het gereedschap of een arbeidsongeval tot gevolg hebben.
- Als de hamer moet worden gebruikt bij lage temperaturen of na langdurige opslag, moet men de hamer een paar minuten onbelast laten draaien, zodat de inwendige onderdelen goed gesmeerd worden.
- Houd bij het hanteren van een hamer uw voeten stevig uit elkaar en zorg ervoor dat er zich geen omstanders onder u bevinden.
- Houd de hamer altijd met beide handen vast, met behulp van de hulphendel.
- Raak de draaiende delen van de hamer niet met uw handen aan. Het is ook niet toegestaan de draaiende hamerspindel met de handen tegen te houden. Doet u dit wel, dan riskeert u uw hand te beschadigen.
- Richt de werkhamer niet op andere mensen of op uzelf.
- Wanneer u met de hamer werkt, moet u deze bij de geïsoleerde delen vasthouden om elektrische schokken te voorkomen wanneer u mogelijk in aanraking komt met een elektrische draad onder spanning.
- Laat geen vloeistof in de hamer komen. Gebruik minerale zeep en een vochtige doek om het oppervlak van de hamer te reinigen. Gebruik voor het schoonmaken geen benzine of andere schoonmaakmiddelen die schadelijk kunnen zijn voor kunststof onderdelen.
- Als het nodig is een verlengkabel te gebruiken, zorg er dan altijd voor dat de verlengkabel juist gekozen is (tot 15 m, draaddoorsnede 1,5 mm<sup>2</sup>, langer dan 15 m maar korter dan 40 m - draaddoorsnede 2,5 mm<sup>2</sup>). De verlengkabel moet altijd volledig worden uitgetrokken.
- De drieklauw boorhouder mag niet worden gebruikt wanneer de hamer is ingesteld om te werken in de slagboor- of beitelmodus. Deze boorhouder is uitsluitend ontworpen voor niet-terugslagboren in hout of staal.

## ATTENTIE! Het apparaat is bedoeld voor gebruik binnenshuis.

Ondanks het gebruik van een inherent veilig ontwerp, het gebruik van veiligheidsmaatregelen en aanvullende beschermingsmaatregelen, blijft er altijd een restrisico van verwondingen tijdens het werk bestaan.

## PICTOGRAMMEN EN WAARSCHUWINGEN



1. OPMERKING: Neem speciale voorzorgsmaatregelen!
2. Lees de gebruiksaanwijzing en neem de daarin opgenomen waarschuwingen en veiligheidsvoorschriften in acht!
3. Draag persoonlijke beschermingsmiddelen (veiligheidsbril, gehoorbescherming, stofmasker).
4. haal de stekker uit het stopcontact voordat u onderhoud of reparaties uitvoert
5. Gebruik beschermende kleding.
6. Bescherm het toestel tegen vocht.
7. Houd kinderen uit de buurt van het gereedschap.
8. Tweede beschermingsklasse

## BESCHRIJVING VAN DE GRAFISCHE ELEMENTEN

De onderstaande nummering verwijst naar de onderdelen van het toestel

weergegeven op de grafische pagina's van deze handleiding.

Benaming	Beschrijving
1	SDS+ gereedschapshouder
2	Handvat stofkap

3	Handvat vergrendelingshuls
4	Diepteaanslag handgreep
5	Modus keuzeschakelaar
6	Omkeerschakelaar
7	Vergrendeling continue modus
8	Hoofdgreep
9	Aan/uit schakelaar
10	Extra handvat

\* Er kunnen verschillen zijn tussen de afbeelding en het werkelijke product

## DOEL

### CONSTRUCTIE EN TOEPASSING

De elektrische hamer is een met de hand vastgehouden elektrisch gereedschap met isolatieklasse II. Het apparaat wordt aangedreven door een eenfasige commutatormotor. De hamer kan worden gebruikt voor het boren van gaten in niet-gehamerde, gehamerede of kanaalboorvormen, en voor oppervlaktewerkzaamheden in materialen zoals beton, steen, baksteen, enz. Toepassingsgebieden zijn de uitvoering van renovatie- en bouwwerkzaamheden, alsmede alle werkzaamheden op het gebied van zelfstandige amateuractiviteit (doe-het-zelfen).

Gebruik het elektrische apparaat niet verkeerd.

### WERKING VAN HET APPARAAT

**Kijk uit voor verborgen elektriciteitskabels of gas- en waterleidingen.** Controleer het werkgebied, bijv. met een elektrische kabel- of metaaldetector.

### Gebruik altijd de juiste voedingsspanning!

De spanning van de stroombron moet overeenkomen met de waarde die op het kenplaatje van het apparaat is aangegeven.

### Vorbereiding op het werk

Alvorens met de werkzaamheden te beginnen, dient u zich ervan te vergewissen dat er geen beschadigingen of scheuren aan het apparaat zichtbaar zijn. Controleer het netsnoer op breuken of zichtbare beschadigingen of slijtage van de isolatie. Indien gebreken worden geconstateerd, mag het toestel in geen geval in werking worden gesteld; het moet door een gespecialiseerde dienst worden gecontroleerd.

### Installatie van toebehoren

Voor dat u een booraccessoire, beetel of boorhouder installeert, moet de machine worden losgekoppeld van de stroomtoevoer. Om het accessoire te installeren plaatst u het gereedschap in de boorhouder **fig. A1**. De klopbroomachine is uitgerust met een snelspanboorhouder, zodat de gereedschapsvergrendeling tijdens de installatie niet hoeft te worden uitgetrokken **fig. A3**. Het accessoire hoeft alleen maar op de as te worden gedraaid om op het juiste niveau te kunnen insteken. Om het werkgereedschap te verwijderen, trekt u de gereedschapsvergrendeling op de klauwplaat figuur A3 naar de achterkant van de machine en verwijderd u het accessoire, waarna u de vergrendeling van de klauwplaat van het werkgereedschap loslaat.

### LET OP!

#### Gebruik geen andere boren zoals SDS+ voor klopboren en beitelten!

Bij het gebruik van boren is het belangrijk rekening te houden met de maximale boordiameter die door de fabrikant is toegestaan, zie de tabel.

**LET OP: Wanneer u een sleutelboorhouder gebruikt die is ontworpen voor cilindrische boren, mag u niet met een hamerboor werken.** Het gebruik ervan zal leiden tot zeer snelle beschadiging van de boorhouder van de sleutelboor en van de SDS+ boorhouder van de hamerboor.

### Werkingsmodi

De hamerboormachine heeft twee functieknoppen **fig. C**.

Na de afzonderlijke bedrijfsmodi zet u de draaiknop in de volgende standen:

1. Boren zonder slag **Fig. C1**
2. Boren met slag **Figuur C2**
3. Plaatsing van de platte beetel in de optimale positie **fig. C3**
4. Beitelten/smeden **Fig. C4**

### ONDERHOUD EN OPSLAG

**Trek de netstekker uit het stopcontact voordat u onderhoudswerkzaamheden aan het toestel gaat uitvoeren.**

Om veilig en correct te kunnen werken, dient u de machine en de ventilatieopeningen altijd schoon te houden. Reinig de gereedschapshouder na elke werkdag.

### Vervangen van de stofkap

Beschadigde stofbeschermkappen moeten worden vervangen, omdat stof dat in de gereedschapshouder terechtkomt, de oorzaak kan zijn van defecten.

Indien een machine ondanks de zorgvuldigheid waarmee zij is geproduceerd en getest, defect raakt, moet de reparatie worden uitgevoerd door een erkende gekwalificeerde dienst.

### SET INHOUD:

- Hamerboor
- SDS+ boor
- Boordieptebegrenzer
- Boorhouder met sleutel
- Technische documentatie
- Transportkoffer

Nominale gegevens		
Voedingsspanning	230 V AC	
Voedingfrequentie	50 Hz	
Nominaal vermogen	800 W	
Onbelast toerental	0 - 1350 min <sup>-1</sup>	
Impact frequentie	0 - 5500 min <sup>-1</sup>	
Impact energie	2,8 J	
Maximale boordiameter in:	Beton	26 mm
	Hout	30 mm
	Staal	13 mm
Type gereedschapshouder	SDS Plus	
IP-beschermingsgraad	IPX0	
Beschermingsklasse	II	
Massa	3,25 kg	
Jaar van productie	2023	
58G538 staat voor zowel type- als machineaanduiding		

### GELUIDS- EN TRILLINGSGEGEVENS

Geluidsdruk	$L_{pA} = 91,2 \text{ dB (A) K=3dB (A)}$
Geluidsvermogensniveau	$L_{WA} = 102,2 \text{ dB (A) K=3dB (A)}$
Trillingsversnellingswaarden	
<b>Percussieboren in beton</b>	$a_h = 17,2 \text{ m/s}^2 \text{ K}=1,5 \text{ m/s}^2$
<b>Beitel mode</b>	$a_h = 14,8 \text{ m/s}^2 \text{ K}=1,5 \text{ m/s}^2$

### Informatie over lawaai en trillingen

Het geluidsemissieniveau van het materieel wordt beschreven door: het uitgestraalde geluidsdrukniveau  $L_{pA}$  en het geluidsvermogensniveau  $L_{WA}$  (waarbij K de meetonzekerheid aangeeft). De door het materieel veroorzaakte trillingen worden beschreven door de trillingsversnellingswaarde  $a_h$  (waarbij K de meetonzekerheid is).

Het uitgestraalde geluidsdrukniveau  $L_{pA}$ , het geluidsvermogensniveau  $L_{WA}$  en de trillingsversnellingswaarde  $a_h$  in deze handleiding zijn gemeten in overeenstemming met IEC 62841-2-6. Het trillingsniveau  $a_h$  kan worden gebruikt om apparatuur te vergelijken en om een voorlopige beoordeling van de blootstelling aan trillingen te maken.

Het vermelde trillingsniveau is alleen representatief voor het basisgebruik van het toestel. Als het apparaat wordt gebruikt voor andere toepassingen of met andere gereedschappen, kan het trillingsniveau veranderen. Een hoger trillingsniveau wordt beïnvloed door onvoldoende of te weinig onderhoud van het apparaat. De bovengenoemde redenen kunnen leiden tot een verhoogde blootstelling aan trillingen gedurende de gehele werkperiode.

**Om de blootstelling aan trillingen nauwkeurig te kunnen schatten, moet rekening worden gehouden met perioden waarin het apparaat is uitgeschakeld of wanneer het is ingeschakeld maar niet voor het werk wordt gebruikt. Wanneer alle factoren nauwkeurig worden geschat, kan de totale blootstelling aan trillingen aanzienlijk lager uitvallen.**

Om de gebruiker tegen de gevolgen van trillingen te beschermen, moeten aanvullende veiligheidsmaatregelen worden getroffen, zoals cyclisch onderhoud van de machine en de werkinstrumenten, het zorgen voor een adequate handtemperatuur en een goede organisatie van het werk.

### MILIEUBESCHERMING



Elektrisch aangedreven producten mogen niet met het huisvuil worden weggegooid, maar moeten naar een daartoe bestemd afvalverwerkingsbedrijf worden gebracht. Neem contact op met uw productdealer of de plaatselijke overheid voor informatie over de verwijdering. Afgedankte elektrische en elektronische apparatuur bevat milieugevaarlijke stoffen. Apparatuur die niet wordt gerecycled, vormt een potentieel risico voor het milieu en de volksgezondheid.

"Grupa Topex Spółka z ograniczoną odpowiedzialnością". Spółka komandytowa met zetel in Warschau, ul. Pograniczna 2/4 (hierna: "Grupa Topex") deelt mee dat alle auteursrechten op de inhoud van dit handboek (hierna: "Handboek"), inclusief, onder andere. De tekst, foto's, schema's, tekeningen, alsmede de samenstelling ervan, behoren

uitsluitend toe aan Grupa Topex en zijn onderworpen aan wettelijke bescherming krachtens de wet van 4 februari 1994 betreffende het auteursrecht en de naburige rechten (d.w.z. Staatsblad 2006 nr. 90 Poz. 631, zoals gewijzigd). Het kopiëren, verwerken, publiceren en wijzigen voor commerciële doeleinden van het gehele Handboek en de afzonderlijke elementen ervan, zonder de schriftelijke toestemming van Grupa Topex, is ten strengste verboden en kan leiden tot civiele en strafrechtelijke aansprakelijkheid.

## EG-verklaring van overeenstemming

**Fabrikant:** Grupa Topex Sp. z o.o. Sp.k., Pograniczna 2/4 02-285 Warszawa

**Product:** SDS+ hamerboor

**Model:** 58G538

**Handelsnaam:** GRAPHITE

**Serienummer:** 00001 + 99999

Deze verklaring van overeenstemming wordt afgegeven onder de uitsluitende verantwoordelijkheid van de fabrikant.

Het hierboven beschreven product voldoet aan de volgende documenten:

**Machinerichtlijn 2006/42/EG**

**Richtlijn elektromagnetische compatibiliteit 2014/30/EU**

**RoHS-richtlijn 2011/65/EU, gewijzigd bij Richtlijn 2015/863/EU**

En voldoet aan de eisen van de normen:

**EN 62841-1:2015; EN IEC 62841-2-6:2020+A11; EN ISO 12100:2010;**

**EN IEC 55014-1:2021; EN IEC 55014-2:2021; EN IEC 61000-3-**

**2:2019+A1; EN 61000-3-3:2013+A1+A2;**

**EN IEC 63000:2018**

Deze verklaring heeft alleen betrekking op de machine zoals zij in de handel wordt gebracht en niet op onderdelen

toegevoegd door de eindgebruiker of later door hem/haar uitgevoerd.

Naam en adres van de in de EU gevestigde persoon die gemachtigd is het technisch dossier op te stellen:

Ondertekend namens:

Grupa Topex Sp. z o.o. Sp.k.

2/4 Pograniczna Straat

02-285 Warschau

*Paweł Kowalski*

Paweł Kowalski

TOPEX GROEP Kwaliteitsfunctionaris

Warschau, 2022-08-30

## FR MANUEL DE TRADUCTION (UTILISATEUR) Marteau perforateur : 58G538

**REMARQUE : AVANT D'UTILISER L'APPAREIL, VEUILLEZ LIRE ATTENTIVEMENT CE MANUEL ET LE CONSERVER POUR RÉFÉRENCE ULTÉRIEURE. LES PERSONNES QUI N'ONT PAS LU LES INSTRUCTIONS NE DOIVENT PAS EFFECTUER LE MONTAGE, LE RÉGLAGE OU LE FONCTIONNEMENT DE L'APPAREIL.**

### DISPOSITIONS SPÉCIFIQUES DE SÉCURITÉ

#### NOTE !

Lisez attentivement le mode d'emploi, respectez les avertissements et les conditions de sécurité qu'il contient. L'appareil a été conçu pour fonctionner en toute sécurité. Néanmoins, l'installation, l'entretien et l'utilisation de l'appareil peuvent être dangereux. Le respect des procédures suivantes réduira les risques d'incendie, d'électrocution, de blessure et réduira le temps d'installation de l'appareil.

### RÈGLES DE SÉCURITÉ

Remarque : Avant de procéder au réglage, maintenance ou réparation, débranchez le cordon d'alimentation de l'appareil.

prise de courant.

- Des lunettes de sécurité ou des lunettes à coques, une protection auditive et un casque de sécurité doivent être portés lors de la manipulation du marteau (s'il y a un risque que quelque chose tombe d'en haut). Le port d'un masque de protection respiratoire et de chaussures antidérapantes est recommandé. Des systèmes d'aspiration des poussières doivent être utilisés si la nature du travail l'exige.
- Assurez-vous que le mandrin de la perceuse du marteau est correctement fixé en place avant de commencer le travail.
- Pendant le travail, la fixation de l'outil peut se desserrer sous l'effet des vibrations ; il faut donc contrôler particulièrement bien la fixation de l'outil avant de commencer le travail. Un desserrage intempestif de l'outil peut provoquer des dommages à l'outil ou un accident de travail.

- Si le marteau doit être utilisé à basse température ou après un stockage prolongé, il faut le laisser fonctionner à vide pendant quelques minutes pour que ses composants internes soient correctement lubrifiés.
- Lorsque vous manipulez un marteau en hauteur, gardez les pieds bien écartés et assurez-vous qu'il n'y a pas de spectateurs en dessous.
- Tenez toujours le marteau à deux mains, en utilisant la poignée auxiliaire.
- Ne touchez pas les parties rotatives du marteau avec vos mains. Il est également interdit d'arrêter la broche rotative du marteau avec les mains. En faisant le contraire, vous risquez d'endommager votre main.
- Ne dirigez pas le marteau de travail vers d'autres personnes ou vers vous-même.
- Lorsque vous travaillez avec le marteau, tenez-le par les parties isolées pour éviter tout choc électrique en cas de contact avec un fil électrique sous tension.
- Ne laissez aucun liquide pénétrer dans le marteau. Utilisez du savon minéral et un chiffon humide pour nettoyer la surface du marteau. N'utilisez pas d'essence ou d'autres produits de nettoyage qui peuvent être nocifs pour les pièces en plastique pour le nettoyage.
- S'il est nécessaire d'utiliser une rallonge, veillez toujours à ce qu'elle soit correctement sélectionnée (jusqu'à 15 m, section de fil 1,5 mm<sup>2</sup>, plus de 15 m mais moins de 40 m - section de fil 2,5 mm<sup>2</sup>). Le câble de rallonge doit toujours être entièrement déployé.
- Le mandrin à trois mors ne doit pas être utilisé lorsque le marteau est réglé pour travailler en mode de perçage à percussion ou de burinage. Ce mandrin est conçu exclusivement pour le perçage sans impact dans le bois ou l'acier.

### ATTENTION ! L'appareil est destiné à être utilisé à l'intérieur.

Malgré l'utilisation d'une conception intrinsèquement sûre, le recours à des mesures de sécurité et des mesures de protection supplémentaires, il existe toujours un risque résiduel de blessure pendant le travail.

### PICTOGRAMMES ET AVERTISSEMENTS



- REMARQUE : Prenez des précautions particulières !
- Lisez le mode d'emploi et respectez les avertissements et les conditions de sécurité qu'il contient !
- porter un équipement de protection individuelle (lunettes de sécurité, protection auditive, masque anti-poussière).
- Débranchez le cordon d'alimentation avant toute opération d'entretien ou de réparation.
- utiliser des vêtements de protection.
- Protégez l'appareil de l'humidité.
- Tenir les enfants éloignés de l'outil.
- Deuxième classe de protection

### DESCRIPTION DES ÉLÉMENTS GRAPHIQUES

La numérotation ci-dessous fait référence aux composants de l'appareil.

indiquées sur les pages graphiques de ce manuel.

Désignation	Description
1	Porte-outil SDS
2	Cache-poussière de la poignée
3	Manchon de verrouillage de la poignée
4	Poignée de butée de profondeur de perçage
5	Sélecteur de mode
6	Inverseur de marche
7	Verrouillage du mode continu
8	Poignée principale
9	Interrupteur marche/arrêt
10	Poignée supplémentaire

\* Il peut y avoir des différences entre le graphique et le produit réel.

### OBJET CONSTRUCTION ET APPLICATION

Le marteau électrique est un outil électrique à main avec une isolation de classe II. L'appareil est entraîné par un moteur monophasé à collecteur. Le marteau peut être utilisé pour le perçage de trous en mode non martelé, martelé ou en canal, ainsi que pour les travaux de surface dans des matériaux tels que le béton, la pierre, la brique, etc. Les domaines d'utilisation sont l'exécution de travaux de rénovation et de construction, ainsi que tout travail dans le domaine de l'activité amateur indépendante (DIY).

Ne faites pas un mauvais usage de l'outil électrique.

### FONCTIONNEMENT DE L'APPAREIL

**Faites attention aux câbles électriques ou aux conduites de gaz et d'eau cachés.** Vérifiez la zone de travail, par exemple à l'aide d'un détecteur de câbles électriques ou de métaux.

### Utilisez toujours la tension d'alimentation correcte !

La tension de la source d'alimentation doit correspondre à la valeur indiquée sur la plaque signalétique de la machine.

### Préparation au travail

Avant de commencer les travaux, assurez-vous qu'aucun dommage ou fissure n'est visible sur l'appareil. Vérifiez que le câble d'alimentation ne présente pas de ruptures ou de dommages visibles ou d'abrasion de l'isolation. Si des défauts sont constatés, ne le faites absolument pas fonctionner, l'appareil doit être contrôlé par un service spécialisé.

### Installation d'accessoires

Avant d'installer un accessoire, un burin ou un mandrin de perçage, la machine doit être débranchée de l'alimentation électrique. Pour installer l'accessoire, placez l'outil dans le mandrin **Figure A1**. Le marteau perforateur est équipé d'un mode **mandrin rapide**, il n'est donc pas nécessaire de retirer le verrou de l'outil pendant l'installation **fig A3**. L'accessoire peut n'avoir besoin que d'être tourné sur l'axe pour plonger au niveau correct. Pour retirer l'outil de travail, tirez le verrouillage de l'outil sur le mandrin figure A3 vers l'arrière de la machine et retirez l'accessoire, puis relâchez le verrouillage du mandrin de l'outil de travail.

### NOTE !

**N'utilisez pas d'autres forets comme le SDS+ pour le perçage à percussion et le burinage !**

Lors de l'utilisation de forets, il est important de tenir compte du diamètre maximal autorisé par le fabricant, voir le tableau des valeurs nominales.

**ATTENTION : Lorsque vous utilisez un mandrin à clé conçu pour les forets cylindriques, ne travaillez pas avec un marteau perforateur.** Son utilisation entraînerait des dommages très rapides au mandrin de la perceuse à clé et au mandrin SDS+ du marteau perforateur.

### Modes de fonctionnement

Le marteau perforateur possède deux cadrans de mode **fig. C**.

Après les différents modes de fonctionnement, réglez la molette sur les positions suivantes :

1. Perçage sans impact **Fig. C1**
2. Perçage avec impact **Figure C2**
3. Positionnement du ciseau plat dans la position optimale **fig. C3**
4. Ciselage/forgeage **Fig. C4**

### ENTRETIEN ET STOCKAGE

**Débranchez la fiche secteur avant toute opération de maintenance sur l'appareil.**

Pour garantir un travail sûr et correct, gardez toujours la machine et les fentes de ventilation propres. Nettoyez le porte-outil après chaque journée de travail.

### Remplacement du cache-poussière

Les capuchons de protection contre la poussière endommagés doivent être remplacés, car la poussière qui pénètre dans le porte-outil peut entraîner sa défaillance.

Si une machine présente un dysfonctionnement malgré le soin apporté à la production et aux essais, la réparation doit être effectuée par un service qualifié agréé.

### CONTENU DU KIT :

- Marteau perforateur
- Foret SDS
- Limiteur de profondeur de forage
- Mandrin de perceuse avec clé
- Documentation technique
- Mallette de transport

Données nominales	
Tension d'alimentation	230 V AC

Fréquence d'alimentation		50 Hz
Puissance nominale		800 W
Vitesse à vide		0 - 1350 min <sup>-1</sup>
Fréquence d'impact		0 - 5500 min <sup>-1</sup>
Énergie d'impact		2,8 J
Diamètre maximal de perçage en pouces :	Béton	26 mm
	Bois	30 mm
	Acier	13 mm
Type de porte-outil		SDS Plus
Degré de protection IP		IPX0
Classe de protection		II
Masse		3,25 kg
Année de production		2023
58G538 désigne à la fois le type et la machine.		

### DONNÉES SUR LE BRUIT ET LES VIBRATIONS

Niveau de pression acoustique	$L_{pA} = 91,2 \text{ dB (A) K=3dB (A)}$
Niveau de puissance acoustique	$L_{WA} = 102,2 \text{ dB (A) K=3dB (A)}$
Valeurs d'accélération des vibrations	$a_h = 17,2 \text{ m/s}^2 \text{ K}=1,5 \text{ m/s}^2$
<b>Perçage à la percussion dans le béton</b>	$a_h = 14,8 \text{ m/s}^2 \text{ K}=1,5 \text{ m/s}^2$
<b>Mode ciseau</b>	

### Informations sur le bruit et les vibrations

Le niveau d'émission sonore de l'équipement est décrit par : le niveau de pression acoustique émis  $L_{pA}$  et le niveau de puissance acoustique  $L_{WA}$  (où K désigne l'incertitude de mesure). Les vibrations émises par l'équipement sont décrites par la valeur d'accélération des vibrations  $a_h$  (où K représente l'incertitude de mesure).

Le niveau de pression acoustique émis  $L_{pA}$ , le niveau de puissance acoustique  $L_{WA}$  et la valeur d'accélération des vibrations  $a_h$  indiqués dans ce manuel ont été mesurés conformément à la norme CEI 62841-2-6. Le niveau de vibration  $a_h$  indiqué peut être utilisé pour comparer les équipements et faire une évaluation préliminaire de l'exposition aux vibrations.

Le niveau de vibration indiqué est uniquement représentatif de l'utilisation de base de l'appareil. Si l'appareil est utilisé pour d'autres applications ou avec d'autres outils de travail, le niveau de vibration peut changer. Un niveau de vibration plus élevé sera influencé par un entretien insuffisant ou trop peu fréquent de l'appareil. Les raisons mentionnées ci-dessus peuvent entraîner une exposition accrue aux vibrations pendant toute la période de travail.

**Afin d'estimer avec précision l'exposition aux vibrations, il est nécessaire de tenir compte des périodes où l'appareil est éteint ou lorsqu'il est allumé mais non utilisé pour le travail. Lorsque tous les facteurs sont estimés avec précision, l'exposition totale aux vibrations peut être considérablement réduite.**

Afin de protéger l'utilisateur contre les effets des vibrations, des mesures de sécurité supplémentaires doivent être mises en œuvre, telles que l'entretien cyclique de la machine et des outils de travail, la garantie d'une température adéquate des mains et une bonne organisation du travail.

### PROTECTION DE L'ENVIRONNEMENT



Les produits fonctionnant à l'électricité ne doivent pas être jetés avec les déchets ménagers, mais doivent être apportés dans des installations appropriées pour être éliminés. Contactez le revendeur de votre produit ou les autorités locales pour obtenir des informations sur l'élimination. Les déchets d'équipements électriques et électroniques contiennent des substances inertes pour l'environnement. Les équipements qui ne sont pas recyclés présentent un risque potentiel pour l'environnement et la santé humaine.

"Grupa Topex Spółka z ograniczoną odpowiedzialnością" Spółka komandytowa dont le siège social est situé à Varsovie, ul. Pograniczna 2/4 (ci-après : "Grupa Topex") informe que tous les droits d'auteur sur le contenu de ce manuel (ci-après : "Manuel"), y compris, entre autres, son texte, ses photographies, ses diagrammes, ses dessins, ainsi que sa composition, appartiennent exclusivement à Grupa Topex et font l'objet d'une protection légale en vertu de la loi du 4 février 1994 sur le droit d'auteur et les droits connexes (le Journal des lois 2006 n° 90 Poz. 631, tel que modifié). La copie, le traitement, la publication, la modification à des fins commerciales de l'ensemble du Manuel et de ses éléments individuels, sans le consentement de Grupa Topex exprimé par écrit, sont strictement interdits et peuvent entraîner une responsabilité civile et pénale.

### Déclaration de conformité CE

**Fabricant :** Grupa Topex Sp. z o.o. Sp.k., Pograniczna 2/4 02-285 Warszawa

**Produit :** Marteau perforateur SDS

**Modèle :** 58G538

**Nom commercial :** GRAPHITE

**Numéro de série :** 00001 + 99999

Cette déclaration de conformité est délivrée sous la seule responsabilité du fabricant.

Le produit décrit ci-dessus est conforme aux documents suivants :

**Directive sur les machines 2006/42/CE**

**Directive sur la compatibilité électromagnétique 2014/30/EU**

**Directive RoHS 2011/65/EU modifiée par la directive 2015/863/EU**

Et répond aux exigences des normes :

**EN 62841-1:2015 ; EN IEC 62841-2-6:2020+A11 ; EN ISO 12100:2010 ;**

**EN IEC 55014-1:2021 ; EN IEC 55014-2:2021 ; EN IEC 61000-3-**

**2:2019+A1 ; EN 61000-3-3:2013+A1+A2 ;**

**EN IEC 63000:2018**

Cette déclaration concerne uniquement la machine telle qu'elle est mise sur le marché et n'inclut pas les composants

ajoutés par l'utilisateur final ou réalisés par lui ultérieurement.

Nom et adresse de la personne résidente de l'UE autorisée à préparer

le dossier technique :

Signé au nom de :

Grupa Topex Sp. z o.o. Sp.k.

2/4, rue Pograniczna

02-285 Varsovie



Paweł Kowalski

TOPEX GROUP Responsable de la qualité

Varsovie, 2022-08-30