

GRAPHITE



58G540

10*
LAT
DOSTĘPNOŚCI
CZĘŚCI ZAMIENNYCH

Sprawdź dostępność
części zamiennych
do tego produktu

skanując kod QR
lub wchodząc na
gtxservice.pl



* Części zamienne do tego produktu kupisz w gtxservice.pl przez min. 10 lat od jego zakupu.
Sklep gtxservice.pl realizuje min. 95% zamówień w skali roku.

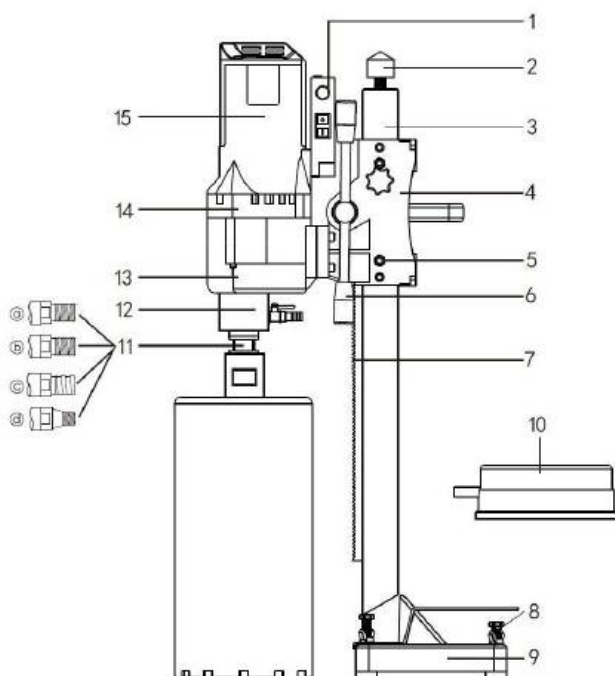

EN TRANSLATION (USER) MANUAL	7
DE ÜBERSETZUNG (BENUTZER)HANDBUCH.....	10
RU РУКОВОДСТВО ПО ПЕРЕВОДУ (ПОЛЬЗОВАТЕЛЯ).....	13
HU FORDÍTÁSI (FELHASZNÁLÓI) ÚTMUTATÓ	16
RO MANUAL DE TRADUCERE (UTILIZATOR)	19
UA ПОСІБНИК З ПЕРЕКЛАДУ (КОРИСТУВАЧА).....	22
CZ PŘEKLADOVÝ (UŽIVATELSKÝ) MANUÁL	26
SK PREKLADATEĽSKÁ (UŽÍVATEĽSKÁ) PRÍRUČKA.....	29
SL PREVOD (UPORABNIŠKI) PRIROČNIK.....	32
LT VERTIMO (VARTOTOJO) VADOVAS	34
LV TULKĒŠANAS (LIETOTĀJA) ROKASGRĀMATA	37
EE TÕLGE (KASUTUSJUHEND).....	40
BG РЪКОВОДСТВО ЗА ПРЕВОД (ПОТРЕБИТЕЛ)	43
HR PRIJEVOD (KORISNIČKI) PRIRUČNIK.....	47
SR ТРАНСЛАТИОН (УСЕР) МАНУАЛ	49
GR ΕΓΧΕΙΡΙΔΙΟ ΜΕΤΑΦΡΑΣΗΣ (ΧΡΗΣΤΗ)	53
ES MANUAL DE TRADUCCIÓN (USUARIO)	56
IT MANUALE DI TRADUZIONE (UTENTE)	59
NL VERTALING (GEBRUIKERS)HANDLEIDING.....	62
FR MANUEL DE TRADUCTION (UTILISATEUR).....	65

PL
Instrukcja oryginalna (obsługa)
Wiertnica 58G540

ŚRODKI BEZPIECZEŃSTWA

Ostrzeżenia dotyczące bezpieczeństwa pracy wiertnicą diamentową

- W przypadku wiercenia wymagającego użycia wody należy odprowadzić wodę z dala od miejsca pracy operatora lub użyć urządzenia do zbierania cieczy. Takie środki ostrożności utrzymują miejsce pracy operatora w stanie suchym i zmniejszają ryzyko porażenia prądem.
- Podczas wykonywania czynności, w których osprzęt tnący może zetknąć się z ukrytymi przewodami lub własnym przewodem, należy obsługiwać elektronarzędzie trzymając izolowane powierzchnie chwytne. Kontakt akcesoriów tnących z przewodem pod napięciem może spowodować, że odsoniote metalowe części elektronarzędzia znajdują się pod napięciem i może spowodować porażenie prądem operatora.
- Nośić ochronę słuchu podczas wiercenia diamentowego. Narażenie na hałas może spowodować utratę słuchu.
- Gdy wiertło się zakleszczy, przestań wywierać nacisk w dół i wyłącz narzędzie. Zbadaj i podejmij działania naprawcze, aby wyeliminować przyczynę zacinaania się wiertła.
- Przy ponownym uruchamianiu wiertła diamentowego w obrabianym przedmiocie sprawdzić, czy wiertło obraca się swobodnie przed uruchomieniem. Jeśli wiertło jest zakleszczone, może się nie uruchomić, może przeciążyć narzędzie lub może spowodować zwolnienie wiertła diamentowego z obrabianego przedmiotu.
- Podczas mocowania statywu wiertniczego za pomocą kotew i elementów mocujących do przedmiotu obrabianego należy upewnić się, że zastosowane kotwy są w stanie utrzymać i unieruchomić maszynę podczas użytkowania. Jeśli obrabiany przedmiot jest słaby lub porwany, kotwica może się wysunąć, powodując odłączenie statywu od obrabianego przedmiotu.
- Przy przewiercaniu ścian lub sufitów należy zapewnić ochronę osób i miejsca pracy po drugiej stronie. Końcówka może przedchodzić przez otwór lub rdzeń może wypaść po drugiej stronie.
- Nie używaj tego narzędzia do wiercenia nad głową z doprowadzeniem wody. Dostanie się wody do elektronarzędzia zwiększa ryzyko porażenia prądem.

UWAGA Powyższe ostrzeżenie jest potrzebne tylko w przypadku narzędzi, których nie można używać do wiercenia nad głową.

- Podczas wiercenia nad głową zawsze używaj urządzenia do zbierania cieczy określonego w instrukcji. Nie pozwól, aby do narzędzia dostała się woda. Dostanie się wody do elektronarzędzia zwiększa ryzyko porażenia prądem.

UWAGA Powyższe ostrzeżenie jest potrzebne tylko w przypadku narzędzi, których można używać do wiercenia nad głową.

- Przeczytaj uważnie instrukcję obsługi i zachowaj środki ostrożności przed rozpoczęciem pracy i zachowaj je na przyszły użytek.
- Należy ściśle przestrzegać instrukcji obsługi, nieprawidłowości w jej przestrzeganiu. Niezachowanie środków ostrożności, oraz instrukcji dotyczących bezpieczeństwa mogą spowodować porażenie prądem, pożar i/lub ciężkie obrażenia.
- Utrzymuj miejsce pracy w czystości i dobrze oświetlone. Nieporządek lub niedoświetlone obszary pracy mogą powodować wypadki
- Nie wolno pracować z elektronarzędziem w wybuchowej atmosferze, ponieważ mogą znajdować się łatwopalne ciecze, gazy lub pyły. Narzędzia elektryczne wytwarzają iskry, które mogą spowodować zapalenie się pyłu lub łatwopalnych oparów.
- Trzymaj dzieci i inne nieupoważnione osoby z dala od elektronarzędzia podczas jego używania. Podczas pracy należy zachować ostrożność oraz skupienie, w przeciwnym wypadku można stracić kontrolę nad urządzeniem.

- W czasie pracy należy być uważnym, zwracać uwagę na to, co się robi oraz na otoczenie. Nie wolno używać elektronarzędzia, będąc zmęczonym lub pod wpływem narkotyków, alkoholu lub innych farmaceutyków. Chwila nieostrożności podczas korzystania z elektronarzędzia może spowodować poważne obrażenia.
- Należy nosić osobiste wyposażenie ochronne i zawsze okulary ochronne. Noszenie środków ochrony osobistej sprzęt, taki jak maska przeciwpyłowa, buty antypoślizgowe, kask ochronny lub ochronnik słuchu, w celu zmniejszenia ryzyka wypadku.
- Unikaj niezamierzonego uruchomienia. Upewnij się, że elektronarzędzie jest wyłączone przed podłączeniem do prądu, podnosząc go lub przenosząc. Kiedy trzymasz palec na przełączniku podczas przenoszenia elektronarzędzia lub podłączania urządzenia do zasilania, gdy jest ono włączone włączony, może spowodować wypadki.
- Usuń narzędzia regulacyjne lub klucze przed włączeniem elektronarzędzia. Narzędzie lub klucz który znajduje się na urządzeniu obrotowym, może spowodować obrażenia.
- Unikaj nieprawidłowej postawy. Dbaj o bezpieczną pozycję i zawsze utrzymuj równowagę. Nie pracuj urządzeniem na drabinie. Dzięki temu możesz lepiej kontrolować elektronarzędzie w nieoczekiwanych sytuacjach.
- Noś odpowiednią odzież. Nie nos szerokiej odzieży ani biżuterii. Trzymaj włosy, odzież i rękawice z dala od ruchomych części. Szerokie ubranie, biżuterię lub długie włosy mogą zostać złapane przez ruchome części.
- Nie przeciążaj urządzenia. Użyj odpowiedniego narzędzia elektrycznego do swojej pracy. Z odpowiednie elektronarzędzie pracujesz lepiej i oszczędzasz w deklarowanym zakresie wydajności.
- Nie używaj elektronarzędzia z uszkodzonym włącznikiem. Narzędzie elektryczne, które nie może być włączenie i wyłączenie jest niebezpieczne i wymaga naprawy.
- Wyjmij wtyczkę z gniazdka przed wykonaniem ustawień przyrządu, wymianą akcesoria lub odłóż urządzenie na bok. Ten środek bezpieczeństwa pozwala uniknąć niezamierzonego uruchomienia elektronarzędzia.
- Przechowuj nieużywane elektronarzędzia w miejscu niedostępnym dla dzieci. Nie pozwalaj osobom korzystać z urządzenia którzy nie są z nią zaznajomieni lub nie przeczytali tej instrukcji. Narzędzia elektryczne są niebezpieczne jeśli są używane przez nieodpowiedzialne osoby.
- Napięcie: należy pamiętać, że napięcie zasilania nie powinno przekraczać $\pm 5\%$ napięcie znamionowe. Wyższe napięcia mogą jednak spowodować nieodwracalne uszkodzenia.

OBJAŚNIENIE ZASTOSOWANYCH PIKTOGRAMÓW



1 2 3 4 5 6 7

- Ostrzeżenie
- Przeczytaj wszystkie instrukcje
- Odłącz od sieci przed przystąpieniem do czynności serwisowych
- Chroń wzrok oraz słuch
- Chroń przed dziećmi
- Chroń przed deszczem
- Urządzenie II klasy bezpieczeństwa

PRZEZNACZENIE

Otwornice diamentowe, zwane również wiertnicami do betonu, to nowy rodzaj narzędzia, które może wiercić w cegle, kamieniu, materiałach skalnych, ceramicznych, oraz ognioodpornych w osłonie wodnej. Posiada takie cechy jak wiercenie bez pyłu, wysoką wydajność, pozostawia gładkie ściany otworu i dokładny rozmiar. Sprawdza się w wielu dziedzinach instalacji takich jak, hydraulika i elektryczność, gaz.

Znajdzie zastosowanie w budownictwie, w kontroli jakości dróg, pasów startowych, tuneli drogowych, mostów oraz kolejnictwie. Niewielkie wymiary, wysoka wydajność, bezpyłowe wiercenie, stabilna praca. Maszyna posiada automatyczne sprzęgło, zabezpieczające przed przeciążeniem, łatwa w transporcie, bezpieczna i niezawodna. Wiertarka diamentowa z regulacją prędkości oferuje bezstopniową zmianę prędkości. Może pracować z wiertłami rdzeniowymi o różnych rozmiarach i wiercić otwory w twardych lub miękkich materiałach ceramicznych. Regulowana prędkość, ochrona przed przeciążeniem, funkcja bezstopniowej zmiany prędkości oraz przycisk pracy ciągłej.

OPIS STRON GRAFICZNYCH

1	Zabezpieczenie różnicowo-prądowe	9	Podstawa statywu
2	Nakrętka plastikowa	10	Zbiornik na wodę (opcjonalny) brak w zestawie
3	Kolumna statywu	11	Wymienne wrzeciono (opcjonalnie)
4	Mechanizm regulacji wysokości wiertnicy	12	Zespół doprowadzający wodę
5	Śruby regulacyjne	13	Przekładnia zębata
6	Rękojeść regulacji wysokości	14	Przełącznik zmiany biegów
7	Prowadnica	15	Obudowa wiertnicy
8	Śruby mocujące oraz poziomujące podstawę statywu	16	Obudowa silnika wiertnicy

* mogą wystąpić różnice między rysunkiem a urządzeniem

WYPOSAŻENIE

- Wiertnica 1szt
- Rękojeść dodatkowa boczna 1szt
- Uchwyt tylny do ramieniowy 1szt
- Statyw do mocowania wiertnicy 1szt
- Dokumentacja techniczna 3szt

PRACA WIERTNICĄ

Ostrzeżenia

- Przeczytaj uważnie instrukcję przed rozpoczęciem pracy. Maszyna może być używana tylko przez przeszkolone osoby.
- Proszę sprawdzić napięcie zasilania przed uruchomieniem wiertnicy, napięcie nie powinno przekraczać $\pm 5\%$ napięcia znamionowego. Wyższe napięcia mogą spowodować uszkodzenia, takie jak spalenie silnika i upływ prądu.
- Należy korzystać z kasku, rękawic izolacyjnych, kombinezonu roboczego. Nie należy nosić zbyt luźnej odzieży ani biżuterii, długie włosy trzymaj z dala od urządzenia aby zapobiec ich wkręceniu się.
- Wiertnica jest przeznaczona do pracy na mokro, nie wolno używać wiertel o większych średnicach niż zalecane aby nie przeciążać silnika.
- Należy uważać, aby woda nie dostała się do silnika, nie wolno zasłaniać otworów wentylacyjnych, aby nie doprowadzić do przeciążenia i spalania silnika.

PRZYGOTOWANIE URZĄDZENIA DO PRACY

- Sprawdź miejsce pracy przed jej rozpoczęciem, wyeliminuj zagrożenia, takie jak linie wysokiego napięcia, instalacje gazowe, wodociągowe oraz telekomunikacyjne.
- Zwróć uwagę na stabilność urządzenia poprzez eliminację warstwy gruzu, piasku, pyłu jeśli maszyna ma wiercić otwory w podłożu. Podczas wiercenia w słupach bądź ścianach nośnych sprawdź czy są to elementy konstrukcyjne budynku.
- Nie pracuj z elektronarzędziem w wybuchowych środowiskach, w których są łatwopalne ciecze, gazy lub pyły. Narzędzia elektryczne wytwarzają iskry, które mogą zapalić pył lub opary cieczy.
- Upewnij się, że otwornica zaczyna działać bez obciążenia, rozpoczynanie pracy od jej obciążenia jest zabronione, lub może spowodować uszkodzenie urządzenia bądź zranienie operatora.

Dobrze zamocuj maszynę w przypadku pracy na podwyższeniu lub wysokości.

- Użyj wysokiej przepustowości prądowej przewodu trójżyłowego i upewnij się, że przewód jest podłączony do masy. Konieczny jest wyłącznik ziemno-prądowy.
- Urządzenie należy zamontować w statywie przez wsunięcie do uchwyty oraz dokręcenie śruby mocującej. Przed każdym uruchomieniem upewnij się że śruba jest mocno dokręcona.
- Koronka diamentowa wiertnicza powinna zostać nakręcona na gwint wrzeciona po uprzednim zablokowaniu wrzeciona kluczem. Przed rozpoczęciem pracy upewnij się że gwint koronki jest dobrany poprawnie i prawidłowo zainstalowana na wrzecionie.

PRACA URZĄDZENIEM

- Statyw jest mocowany do podłoża przy pomocy kotwy stalowej M12 (tuleja wbijana rozporowa). Wywierć otwór w podłożu w miejscu pracy maszyny, przykręć statyw śrubą M12 do uprzednio osadzonej kotwy. Upewnij się, że statyw jest dobrze przymocowany, zamocuj na niej wiertnicę diamentową i wypoziomuj statyw czterema śrubami regulacyjnymi oraz zwróć uwagę aby zabezpieczyły wiertnicę przed kołysaniem się (wyeliminowały luzy).
- Mocowanie na prowadnicy mechanizmu regulacji wysokości: określ miejsce wiercenia, dostosuj wysokość mechanizmu regulacji wysokości wiercenia, wyreguluj śruby mocujące, aby podbudowa wiertnicy stykała się pełną powierzchnią bazy z podłożem i upewnij się, że otwornica będzie wiercić pionowo w powierzchnię, bez kołysania.
- Zamocuj otwornicę w wiertnicy, podłącz zasilanie oraz wodę, nastaw właściwe elementy regulacyjne, włącz maszynę, gdy wiertnica nie jest obciążona, sprawdź otwornicę oraz dźwięk pracy bez obciążenia, jeśli wszystko jest w porządku, otwórz zawór z wodą, maszyna może rozpocząć wiercenie, gdy woda wypłynie z wiertła.
- Zwolnij obroty na początku pracy, gdy wiertło wejdzie w ciętą powierzchnię, zmień prędkość na normalną. Zwolnij kiedy wiertarka dotrze do zbrojenia.
- W wiertarce znajdują się zabezpieczenia mechaniczne i elektroniczne. Zabezpieczenie zadziała podczas wiercenia, jeśli silnik działa, a otwornica się nie porusza. Oznacza to, że wiertło wymaga ostrzenia lub zmianę prędkości posuwu, jeśli jest zbyt szybki, wyciągnij wiertło i uruchom ponownie. Jeśli silnik zatrzyma się podczas wiercenia, należy zatrzymać maszynę i zmniejszyć prędkość posuwu.
- Po pewnym czasie ścieranie się płytek tnących może spowodować ślizganie się otwornicy. Należy wówczas wymienić otwornicę na nową lub ją naostrzyć (należy zwrócić uwagę aby zęby tnące były jednakowej wysokości) najlepiej aby wykonała to przeszkolona osoba. Aby prawidłowo zainstalować lub zdjąć otwornicę wrzeciono musi być zablokowane.

KONSERWACJA WIERTNICZY

Ostrzeżenie: Przed przystąpieniem do prac konserwacyjnych lub napraw należy zawsze odłączyć wiertnicę od zasilania elektrycznego, poprzez wyciągnięcie wtyczki sieciowej.

Maszynę należy czyścić suchą lub wilgotną szmatką do czyszczenia, a nie strumieniem wody, upewnij się, że woda nie dostaje się do silnika lub wnętrza urządzenia. Utrzymuj otwory wentylacyjne w czystości, nie zapomnij wyczyścić i nasmarować gwint koronki wiertniczej. Przed każdym uruchomieniem sprawdź i dokręć wszystkie śruby.

Narzędzie może być naprawiane wyłącznie przez wykwalifikowany personel i wyłącznie przy użyciu oryginalnych części zamiennych. W innym wypadku może to spowodować zranienie osoby obsługującej lub uszkodzenie maszyny.

WYMIANA SZCZOTEK WĘGLOWYCH

Po około 300 godzinach użytkowania maszyny należy sprawdzić szczotki węglowe pod kątem ich zużycia i w razie potrzeby wymień je na nowe. Jak każda inna praca przy silniku, musi to być wykonane przez wykwalifikowany i uprawniony personel. **DANE ZNAMIONOWE**

Wiertnica diamentowa 58G540	
Parametr	Wartość
Napięcie zasilania	230 V AC
Częstotliwość zasilania	50 Hz
Moc znamionowa	2200 W
Klasa ochronności	II
Prędkość obrotowa bez obciążenia	0-2000 min ⁻¹
Średnica wrzeciona	1 ¼"
Maksymalna średnica wiercenia	180 mm
Stopień ochrony	IPX0
Masa	11,54 kg
Rok produkcji	
58G540 oznacza zarówno typ oraz określenie maszyny	

DANE DOTYCZĄCE HAŁASU I DRGAŃ

Poziom ciśnienia akustycznego	L _{pA} =95,5 dB(A) K=3 dB(A)
Poziom mocy akustycznej	L _{WA} =106,5 dB(A) K=3 dB(A)

Informacje na temat hałasu i wibracji

Poziom emitowanego hałasu przez urządzenie opisano poprzez: poziom emitowanego ciśnienia akustycznego L_{pA} oraz poziom mocy akustycznej L_{WA} (gdzie K oznacza niepewność pomiaru). Drgania emitowane przez urządzenie opisano poprzez wartości przyspieszeń drgań a_n (gdzie K oznacza niepewność pomiaru).

Podane w niniejszej instrukcji: poziom emitowanego ciśnienia akustycznego L_{pA}, poziom mocy akustycznej L_{WA} oraz wartości przyspieszeń drgań a_n zostały zmierzone zgodnie z EN 62841-1:2015. Podany poziom drgań a_n może zostać użyty do porównywania urządzeń oraz do wstępnej oceny ekspozycji na drgania.

Podany poziom drgań jest reprezentatywny jedynie dla podstawowych zastosowań urządzenia. Jeżeli urządzenie zostanie użyte do innych zastosowań lub z innymi narzędziami roboczymi, poziom drgań może ulec zmianie. Na wyższy poziom drgań będzie wpływać niewystarczająca czy zbyt rzadka konserwacja urządzenia. Podane powyżej przyczyny mogą spowodować zwiększenie ekspozycji na drgania podczas całego okresu pracy.

W celu ochrony użytkownika przed skutkami drgań należy wprowadzić dodatkowe środki bezpieczeństwa, takie jak: cykliczna konserwacja urządzenia i narzędzi roboczych, zabezpieczenie odpowiedniej temperatury rąk oraz właściwa organizacja pracy.

Aby dokładnie oszacować ekspozycję na drgania, należy uwzględnić okresy kiedy urządzenie jest wyłączone lub kiedy jest włączone ale nie jest używane do pracy. Po dokładnym oszacowaniu wszystkich czynników łączna ekspozycja na drgania może okazać się znacznie niższa.

W celu ochrony użytkownika przed skutkami drgań należy wprowadzić dodatkowe środki bezpieczeństwa, takie jak: cykliczna konserwacja urządzenia i narzędzi roboczych, zabezpieczenie odpowiedniej temperatury rąk oraz właściwa organizacja pracy.

ROZWIĄZYWANIE PROBLEMÓW

PROBLEM	PRZYCZYNA	ROZWIĄZANIE
Silnik nie pracuje	Urządzenie wyłączone, lub wypięta wtyczka	Włącz urządzenie, umieść wtyczkę w gnieździe zasilania
	Szczotki węglowe zawieszają się i odłączają zasilanie	Wymień szczotki węglowe
	Nie udało się zresetować PRCD	Naciśnij przycisk resetowania lub ponownie uruchom silnik
	PRCD uległ uszkodzeniu	Wymień PRCD
Urządzenie wierce powoli	Zużyte wiertło	Wymień wiertło
	Ilość dostarczanej wody jest zbyt niska	Zwiększ ilość dostarczanej wody
	Wiertło zostało sklejone przez urobek	Wyczyść wiertło, zwiększ ciśnienie wody
	Prędkość obracania jest zbyt wysoka	Zmień na niższą prędkość
	Koronka tnie stal ślizga się na niej	Zmniejsz prędkość podawania wody po przecięciu stali, Zwiększ jej ilość
	Za dużo urobku w otworze	Oczyść dno otworu z urobku i zwiększ ciśnienie wody!
Mniejszy dopływ wody lub wycieki wody	Sprawdź zawór kulowy i przepływ wody	

	Wiertło jest nieostre	Ponownie naostrz wiertło za pomocą szlifarki
Wiertło zakleszczyło się	Wiertło lub ścianka wiertła i otworu została zakleszczona przez wódy. Stojak nie jest odpowiednio zabezpieczony,	Wyłącz maszynę, obróć wiertło w prawo i lewo kluczem lub wyciągnij wiertło i rozbij zbrity urobek. Ponownie zamocuj statyw, przesuń miejsce mocowania statywu
	Wrzeciono nie jest proste	Napraw lub wymień wrzeciono
	Wiertło nie jest proste	Wymień wiertło
Podcinanie wiertła	Urobku nie można wypłukać z otworu	Zwiększ ciśnienie wody, wyciągnij wiertło, wyczyść otwór
	Uszczelka jest zużyta	Wymień uszczelkę
Płaszcz wodny przecieka		

OSTRZEŻENIE! Ten sprzęt może być używany przez dzieci w wieku 8 lat i starsze oraz przez osoby o ograniczonych zdolnościach fizycznych, czuciowych lub umysłowych lub osoby bez doświadczenia i wiedzy, jeśli są nadzorowane lub zostały poinstruowane, jak bezpiecznie korzystać z urządzenia oraz rozumieją zagrożenia, które wynikają z takiego użytkowania. Dzieci nie mogą bawić się sprzętem. Bez nadzoru dzieci nie mogą czyścić sprzętu i wykonywać prac konserwacyjnych na poziomie użytkownika.

OCHRONA ŚRODOWISKA

	<p>Produktów zasilanych elektrycznie nie należy wyrzucać wraz z domowymi odpadkami, lecz oddać je do utylizacji w odpowiednich zakładach. Informacji na temat utylizacji udzieli sprzedawca produktu lub miejscowe władze. Zużyty sprzęt elektryczny i elektroniczny zawiera substancje niebezpieczne dla środowiska naturalnego. Sprzęt nie poddany recyklingowi stanowi potencjalne zagrożenie dla środowiska i zdrowia ludzi.</p>
-----------------------------------------------------------------------------------	--------------------------------------------------------------------------------------------------------------------------------------------------------------------------------------------------------------------------------------------------------------------------------------------------------------------------------------------------------------------------------------------------------------------------------------

„Grupa Topex Spółka z ograniczoną odpowiedzialnością” Spółka komandytowa z siedzibą w Warszawie, ul. Pograniczna 2/4 (dalej: „Grupa Topex”) informuje, iż wszelkie prawa autorskie do treści niniejszej instrukcji (dalej: „Instrukcja”), w tym m.in. jej tekstu, zamieszczonych fotografii, schematów, rysunków, a także jej kompozycji, należą wyłącznie do Grupy Topex i podlegają ochronie prawnej zgodnie z ustawą z dnia 4 lutego 1994 roku, o prawie autorskim i prawach pokrewnych (tj. Dz. U. 2006 Nr 90 Poz 631 z późn. zm.). Kopiowanie, przetwarzanie, publikowanie, modyfikowanie w celach komercyjnych całości Instrukcji jak i poszczególnych jej elementów, bez zgody Grupy Topex wyrażonej na piśmie, jest surowo zabronione i może spowodować pociągnięcie do odpowiedzialności cywilnej i karnej.

GWARANCJA I SERWIS

Warunki gwarancji oraz opis postępowania w przypadku reklamacji zawarte są w załączonej Karcie Gwarancyjnej. Serwis Centralny GTX Service Sp. z o.o. Sp.k. ul. Pograniczna 2/4 tel. +48 22 364 53 50 02-285 Warszawa e-mail bok@gtxservice.com Sieć Punktów Serwisowych do napraw gwarancyjnych i pogwarancyjnych dostępna na platformie internetowej gtxservice.pl Zeskanuj QR kod i wejdź na gtxservice.pl



Deklaracja zgodności WE

Producent: Grupa Topex Sp. z o.o. Sp.k., ul. Pograniczna 2/4 02-285 Warszawa
Wyrób: Wiertnica diamentowa
Model: 58G540
Nazwa handlowa: GRAPHITE
Numer seryjny: 00001 + 99999
 Niniejsza deklaracja zgodności wydana zostaje na wyłączną odpowiedzialność producenta.

Opisany wyżej wyrób jest zgodny z następującymi dokumentami:

Dyrektywa Maszynowa 2006/42/WE

Dyrektywa o Kompatybilności Elektromagnetycznej 2014/30/UE

Dyrektywa RoHS 2011/65/UE zmieniona Dyrektywą 2015/863/UE

Oraz spełnia wymagania norm:

EN 62841-1:2015; EN 62841-3-6:2014+A11:2017;

EN IEC 55014-1:2021; EN IEC 55014-2:2021; EN IEC 61000-3-

2:2019+A1:2021; EN 61000-3-3:2013+A1:2019+A2:2021;

IEC 62321-3-1:2013; IEC 62321-4:2013+AMD1:2017; IEC 62321-

5:2013;

IEC 62321-6:2015; IEC 62321-7-1:2015; IEC 62321-7-2:2017; IEC

62321-8:2017

Deklaracja ta odnosi się wyłącznie do maszyny w stanie, w jakim została wprowadzona do obrotu i nie obejmuje części składowych dodanych przez użytkownika końcowego lub przeprowadzonych przez niego późniejszych działań.

Nazwisko i adres osoby mającej miejsce zamieszkania lub siedzibę w UE upoważnionej do przygotowania dokumentacji technicznej:

Podpisano w imieniu:

Grupa TopeX Sp. Z o.o. Sp. k.

Ul. Pograniczna 2/4

02-285 Warszawa

Paweł Kowalski

Pełnomocnik ds. jakości firmy GRUPA TOPEX

Warszawa, 2022-05-30

EN TRANSLATION (USER) MANUAL

Drill rig 58G540

SECURITY MEASURES

Safety warnings for working with a diamond drill

- If drilling requires the use of water, drain the water away from the operator's work area or use a liquid collection device. Such precautions keep the operator's work area dry and reduce the risk of electrocution.
- When carrying out operations where the cutting accessory may come into contact with concealed wires or your own cable, operate the power tool by holding insulated grip surfaces. Contact of the cutting accessory with a live wire may cause exposed metal parts of the power tool to become live and may cause the operator to receive an electric shock.
- Wear hearing protection when diamond drilling. Exposure to noise can cause hearing loss.
- When the drill bit jams, stop applying downward pressure and switch off the tool. Investigate and take corrective action to eliminate the cause of the drill jamming.
- When restarting the diamond drill in the workpiece, check that the drill rotates freely before starting. If the drill is jammed, it may not start, may overload the tool or may cause the diamond drill to release from the workpiece.
- When securing the drill rig with anchors and fasteners to the workpiece, ensure that the anchors used are capable of holding and restraining the machine during use. If the workpiece is weak or porous, the anchor may dislodge, causing the tripod to become detached from the workpiece.
- When drilling through walls or ceilings, ensure that people and the work area on the other side are protected. The tip may pass through the hole or the core may fall out on the other side.
- Do not use this tool to drill overhead with a water supply. Getting water into the power tool increases the risk of electric shock.

NOTE The above warning is only needed for tools that cannot be used for overhead drilling.

- Always use the fluid collection device specified in the instructions when drilling overhead. Do not allow water to get into the tool. Getting water into the power tool increases the risk of electric shock.

NOTE The above warning is only needed for tools that can be used for overhead drilling.

- Read the operating instructions carefully and take precautions before starting work and keep them for future reference.
- Strictly observe the operating instructions, irregularities in compliance. Failure to observe the precautions, and safety instructions may result in electric shock, fire and/or serious injury.
- Keep the work area clean and well lit. Untidy or under-lit work areas can cause accidents
- Do not work with the power tool in an explosive atmosphere as flammable liquids, gases or dust may be present. Power tools produce sparks which can ignite dust or flammable vapours.
- Keep children and other unauthorised persons away from the power tool when using it. Use caution and concentration when working, otherwise you may lose control of the machine.
- When working, be attentive, pay attention to what you are doing and to your surroundings. Do not use a power tool while tired or under the influence of drugs, alcohol or other pharmaceuticals. A moment's carelessness when using a power tool can cause serious injury.
- Wear personal protective equipment and safety goggles at all times. Wear personal protective equipment such as a dust mask, non-slip shoes, safety helmet or ear defenders to reduce the risk of an accident.
- Avoid unintentional starting. Make sure the power tool is switched off before plugging it in by lifting or moving it. When you keep your finger on the switch while moving the power tool or plugging in the power tool while it is switched on, it can cause accidents.
- Remove adjusting tools or spanners away from turning on the power tool. A tool or spanner that is on the rotary tool can cause injury.
- Avoid incorrect posture. Take care of a safe position and always keep your balance. Do not work with the tool on a ladder. This will give you better control of the power tool in unexpected situations.
- Wear appropriate clothing. Do not wear wide clothing or jewellery. Keep hair, clothing and gloves away from moving parts. Wide clothing, jewellery or long hair can be caught by moving parts.
- Do not overload the appliance. Use the right power tool for your job. With the right power tool you work better and save within the claimed performance range.
- Do not use a power tool with a faulty switch. A power tool that cannot be switched on and off is dangerous and needs to be repaired.
- Unplug the power tool from the socket before making adjustments to the tool, changing accessories or setting the tool aside. This safety measure avoids unintentionally starting the power tool.
- Keep unused power tools out of the reach of children. Do not allow people to use the tool who are not familiar with it or who have not read this manual. Power tools are dangerous if used by inexperienced people.
- Voltage: please note that the supply voltage should not exceed $\pm 5\%$ of the rated voltage. However, higher voltages may cause irreparable damage.

EXPLANATION OF THE PICTOGRAMS USED



- | | | | | | | |
|---------|-----------------------|----------------------------------------|-----------------------------------|-----------------------|-------------------|------------------------|
| 1 | 2 | 3 | 4 | 5 | 6 | 7 |
| 1. | 2. | 3. | 4. | 5. | 6. | 7. |
| Warning | Read all instructions | Disconnect from mains before servicing | Protect your eyesight and hearing | Protect from children | Protect from rain | Safety class II device |

PURPOSE

Diamond holesaws, also known as concrete drills, are a new type of tool that can drill in brick, stone, rock, ceramic, and fireproof materials in water shielding. It has features such as dust-free drilling, high productivity, leaves smooth hole walls and accurate size. It works well in many areas of installation such as, plumbing and electricity, gas. It can be used in construction, quality control of roads, runways, road tunnels, bridges and railways. Small dimensions, high performance, dust-free drilling, stable operation. The machine has an automatic clutch to prevent overloading, easy to transport, safe and reliable. The variable speed diamond drill offers stepless speed change. It can work with core drills of different sizes and drill holes in hard or soft ceramic materials. Adjustable speed, overload protection, stepless speed change function and continuous run button.

DESCRIPTION OF THE GRAPHIC PAGES

1	Residual current protection	9	Tripod base
2	Plastic nut	10	Water tank (optional) not included
3	Tripod column	11	Interchangeable spindle (optional)
4	Rig height adjustment mechanism	12	Water supply unit
5	Adjustment screws	13	Geared transmission
6	Height adjustment handle	14	Gear shift switch
7	Guide	15	Drill casing
8	Screws for fixing and levelling the tripod base	16	Drill motor housing

* there may be differences between the drawing and the device

EQUIPMENT

- Drilling rig 1pc
- Additional side handle 1pc
- Rear bracket for arm 1pc
- Drill rig mounting stand 1pc
- Technical documentation 3pcs

DRILLING WORK

Warnings

- Read the instructions carefully before starting work. The machine must only be used by trained persons.
- Please check the supply voltage before starting the drill, the voltage should not exceed $\pm 5\%$ of the rated voltage. Higher voltages may cause damage such as motor burnout and current leakage.
- Use a helmet, insulating gloves and a work suit. Do not wear excessively loose clothing or jewellery, keep long hair away from the unit to prevent it from being screwed in.
- The drill is designed for wet operation, do not use drill bits with larger diameters than recommended so as not to overload the motor.
- Care must be taken to ensure that water does not enter the engine, and vents must not be obstructed so as not to overload and burn the engine.

PREPARING THE MACHINE FOR OPERATION

- Inspect the work site before starting work, eliminate hazards such as high voltage lines, gas, water and telecommunications installations.
- Pay attention to the stability of the machine by eliminating a layer of rubble, sand or dust if the machine is to drill holes in the floor. When drilling in columns or load-bearing walls, check that these are structural elements of the building.
- Do not work with a power tool in explosive environments where there are flammable liquids, gases or dusts. Power tools produce sparks that can ignite dust or liquid vapours.
- Ensure that the hole saw starts with no load, starting with a load on the hole saw is forbidden or may damage the machine or injure

the operator. Secure the machine well when working at an elevation or height.

- Use a high current-carrying capacity three-wire cable and ensure that the cable is connected to earth. An earth-current circuit breaker is required.
- The unit should be mounted in the tripod by sliding it into the holder and tightening the fixing screw. Make sure the screw is tightened securely before each start-up.
- The diamond drill crown should be screwed onto the spindle thread after first locking the spindle with a spanner. Before starting work, ensure that the core cutter thread is correctly selected and correctly installed on the spindle.

OPERATION OF THE DEVICE

- The tripod is fixed to the ground using an M12 steel anchor (strut driven sleeve). Drill a hole in the ground at the machine site, screw the tripod with an M12 bolt to the previously embedded anchor. Ensure that the tripod is securely fastened, mount the diamond drill on it and level the tripod with the four adjustment screws and ensure that they prevent the drill from swinging (eliminate play).
- Mounting on the height adjustment mechanism guide: determine the drilling location, adjust the height of the height adjustment mechanism, adjust the mounting screws so that the substructure of the drill is in full contact with the ground and ensure that the hole saw will drill vertically into the surface without rocking.
- Attach the hole saw to the drill, connect the power and water, adjust the controls properly, switch on the machine when the drill is not loaded, check the hole saw and the no-load sound, if everything is OK, open the water valve, the machine can start drilling when water flows out of the drill.
- Slow down the speed at the beginning of the work, when the drill enters the surface to be cut, change to normal speed. Slow down when the drill reaches the reinforcement.
- There are mechanical and electronic safety features on the drill. The safety device will trip while drilling if the motor is running and the hole saw is not moving. This means that the drill needs sharpening or changing the feed speed, if it is too fast, pull out the drill and restart. If the motor stops while drilling, stop the machine and reduce the feed speed.
- After some time wear of the cutting inserts can cause the holesaw to slip. If this happens, either replace the holesaw with a new one or sharpen it (make sure the cutting teeth are the same height). To properly install or remove the holesaw, the spindle must be locked.

DRILL RIG MAINTENANCE

Warning: Before carrying out any maintenance or repair work, always disconnect the drill from the electrical supply by pulling the mains plug.

Clean the machine with a dry or damp cleaning cloth, not with a jet of water, make sure that water does not get into the motor or inside the machine. Keep the vents clean, and don't forget to clean and lubricate the drill crown threads. Check and tighten all screws before each start-up.

The tool must only be repaired by qualified personnel and only with original spare parts. Otherwise it may cause injury to the operator or damage to the machine.

REPLACEMENT OF CARBON BRUSHES

After approximately 300 hours of use of the machine, check the carbon brushes for wear and replace them with new ones if necessary. Like any other work on the engine, this must be done by qualified and authorised personnel. **RATING DATA**

Diamond drill 58G540	
Parameter	Value
Supply voltage	230 V AC
Supply frequency	50 Hz
Rated power	2200 W
Protection class	II
No-load speed	0-2000 min ⁻¹
Spindle diameter	1 1/4"
Maximum drilling diameter	180 mm
Degree of protection	IPX0
Mass	11.54 kg
Year of production	
58G540 stands for both type and machine designation	

NOISE AND VIBRATION DATA

Sound pressure level	L _{PA} =95.5 dB(A) K=3 dB(A)
Sound power level	L _{WA} =106.5 dB(A) K=3 dB(A)

Information on noise and vibration

The noise emission level of the equipment is described by: the emitted sound pressure level L_{PA} and the sound power level L_{WA} (where K denotes measurement uncertainty). The vibrations emitted by the equipment are described by the vibration acceleration value a_h (where K is the measurement uncertainty).

The sound pressure emission level L_{PA}, the sound power level L_{WA} and the vibration acceleration value a_h given in this manual have been measured in accordance with EN 62841-1:2015. The vibration level a_h given can be used to compare equipment and to make a preliminary assessment of vibration exposure.

The vibration level quoted is only representative of the basic use of the unit. If the unit is used for other applications or with other work tools, the vibration level may change. A higher vibration level will be influenced by insufficient or too infrequent maintenance of the unit. The reasons given above may result in increased vibration exposure during the entire working period.

In order to accurately estimate vibration exposure, it is necessary to take into account periods when the unit is switched off or when it is switched on but not used for work. Once all factors have been accurately estimated, the total vibration exposure may turn out to be much lower.

In order to protect the user from the effects of vibration, additional safety measures should be implemented, such as cyclical maintenance of the machine and working tools, securing an adequate hand temperature and proper work organisation.

PROBLEM SOLVING

PROBLEM	CAUSE	SOLUTION
Engine does not run	Device switched off or plug disconnected	Switch on the device, insert the plug into the power socket
	Carbon brushes hang up and disconnect power supply	Replace carbon brushes
	PRCD failed to reset	Press the reset button or restart the engine
The device drills slowly	PRCD has failed	Replace the PRCD
	Worn drill bit	Replace the drill bit
	The amount of water supplied is too low	Increase the amount of water supplied
	The drill was glued together by the spoil	Clean drill bit, increase water pressure
	Turning speed is too high	Change to a lower speed
	Lace cuts steel slips on it	Reduce the water feed rate once the steel has been cut, increase its quantity
	Too much spoil in the hole	Clean the bottom of the hole of spoil and increase the water pressure!
	Reduced water supply or water leaks	Check ball valve and water flow
	The drill is out of focus	Re-sharpen the drill with a grinder
	The drill was jammed	The drill or the wall of the drill and the hole has been jammed by

Undercutting the drill	chips. The stand is not properly secured,	With a spanner or pull out the drill bit and break up the clumped excavated material. Reattach the tripod, move the tripod mounting point
	The spindle is not straight	Repair or replace the spindle
	The drill is not straight	Replace the drill bit
	Excavated material cannot be flushed out of the hole	Increase the water pressure, pull out the drill bit, clean the hole
Water jacket leaks	The gasket is worn	Replace the gasket

WARNING! This equipment may be used by children 8 years of age and older and by persons with limited physical, sensory or mental abilities or persons without experience and knowledge, if they are supervised or have been instructed in the safe use of the equipment and understand the hazards that result from such use. Children must not play with the equipment. Without supervision, children must not clean the equipment or perform user-level maintenance.

ENVIRONMENTAL PROTECTION

	Electrically-powered products should not be disposed of with household waste, but should be taken to appropriate facilities for disposal. Contact your product dealer or local authority for information on disposal. Waste electrical and electronic equipment contains environmentally inert substances. Equipment that is not recycled poses a potential risk to the environment and human health.
-----------------------------------------------------------------------------------	-------------------------------------------------------------------------------------------------------------------------------------------------------------------------------------------------------------------------------------------------------------------------------------------------------------------------------------------------------------------------------------------------------

"Grupa Topex Spółka z ograniczoną odpowiedzialnością" Spółka komandytowa with its registered office in Warsaw, ul. Pograniczna 2/4 (hereinafter: "Grupa Topex") informs that all copyrights to the content of this manual (hereinafter: "Manual"), including, among others. Its text, photographs, diagrams, drawings, as well as its composition, belong exclusively to Grupa Topex and are subject to legal protection under the Act of 4 February 1994 on Copyright and Related Rights (ie Journal of Laws 2006 No. 90 Poz. 631, as amended). Copying, processing, publishing, modification for commercial purposes of the entire Manual and its individual elements, without the consent of Grupa Topex expressed in writing, is strictly prohibited and may result in civil and criminal liability.

EC Declaration of Conformity

Manufacturer: Grupa Topex Sp. z o.o. Sp.k., Pograniczna 2/4 02-285 Warszawa

Product: Diamond drill

Model: 58G540

Trade name: GRAPHITE

Serial number: 00001 + 99999

This declaration of conformity is issued under the sole responsibility of the manufacturer.

The product described above complies with the following documents:

Machinery Directive 2006/42/EC

Electromagnetic Compatibility Directive 2014/30/EU

RoHS Directive 2011/65/EU as amended by Directive 2015/863/EU

And meets the requirements of the standards:

EN 62841-1:2015; EN 62841-3-6:2014+A11:2017;

EN IEC 55014-1:2021; EN IEC 55014-2:2021; EN IEC 61000-3-2:2019+A1:2021; EN 61000-3-3:2013+A1:2019+A2:2021;

IEC 62321-3-1:2013; IEC 62321-4:2013+AMD1:2017; IEC 62321-5:2013;

IEC 62321-6:2015; IEC 62321-7-1:2015; IEC 62321-7-2:2017; IEC 62321-8:2017

This declaration relates only to the machinery as placed on the market and does not include components added by the end user or carried out by him/her subsequently. Name and address of the EU resident person authorised to prepare the technical dossier:

Signed on behalf of:

Grupa Topex Sp. z o.o. Sp.k.

2/4 Pograniczna Street

02-285 Warsaw

Paweł Kowalski

Paweł Kowalski
TOPEX GROUP Quality Officer
Warsaw, 2022-05-30

DE
ÜBERSETZUNG (BENUTZER)HANDBUCH
Bohrgerät 58G540

SICHERHEITSMASSNAHMEN

Sicherheitshinweise für die Arbeit mit einer Diamantbohrmaschine

- Wenn beim Bohren Wasser verwendet werden muss, lassen Sie das Wasser aus dem Arbeitsbereich des Bedieners ablaufen oder verwenden Sie eine Vorrichtung zum Auffangen von Flüssigkeiten. Diese Vorsichtsmaßnahmen halten den Arbeitsbereich des Bedieners trocken und verringern das Risiko eines Stromschlages.
- Wenn Sie Arbeiten ausführen, bei denen das Schneidzubehör mit verdeckten Leitungen oder Ihrem eigenen Kabel in Berührung kommen kann, halten Sie das Elektrowerkzeug an isolierten Griffflächen. Der Kontakt des Schneidwerkzeugs mit einer spannungsführenden Leitung kann dazu führen, dass freiliegende Metallteile des Elektrowerkzeugs unter Spannung stehen und der Bediener einen Stromschlag erleiden kann.
- Tragen Sie beim Diamantbohren einen Gehörschutz. Lärmbelastung kann zu Hörverlust führen.
- Wenn der Bohrer klemmt, hören Sie auf, Druck nach unten auszuüben und schalten Sie das Werkzeug aus. Untersuchen Sie die Ursache für das Verklemmen des Bohrers und ergreifen Sie Abhilfemaßnahmen, um sie zu beseitigen.
- Beim Wiedereinsetzen der Diamantbohrmaschine in das Werkstück ist vor dem Start zu prüfen, ob sich die Bohrmaschine frei dreht. Ist die Bohrmaschine blockiert, kann sie nicht anlaufen, das Werkzeug überlasten oder die Diamantbohrmaschine kann sich vom Werkstück lösen.
- Wenn Sie den Bohrstand mit Ankern und Befestigungselementen am Werkstück befestigen, vergewissern Sie sich, dass die verwendeten Anker in der Lage sind, die Maschine während der Benutzung zu halten und zu fixieren. Wenn das Werkstück schwach oder porös ist, kann sich der Anker lösen, wodurch sich das Stativ vom Werkstück ablöst.
- Wenn Sie durch Wände oder Decken bohren, achten Sie darauf, dass Personen und der Arbeitsbereich auf der anderen Seite geschützt sind. Die Spitze kann durch das Loch gehen oder der Kern kann auf der anderen Seite herausfallen.
- Verwenden Sie dieses Gerät nicht zum Bohren über Kopf mit Wasseranschluss. Wenn Wasser in das Elektrowerkzeug eindringt, erhöht sich das Risiko eines Stromschlages.

HINWEIS Der obige Warnhinweis ist nur für Werkzeuge erforderlich, die nicht für Überkopfb Bohrungen verwendet werden können.

- Verwenden Sie beim Bohren über Kopf immer die in der Anleitung angegebene Auffangvorrichtung für Flüssigkeiten. Achten Sie darauf, dass kein Wasser in das Gerät gelangt. Wenn Wasser in das Elektrowerkzeug eindringt, erhöht sich das Risiko eines Stromschlages.

HINWEIS Der obige Warnhinweis ist nur für Werkzeuge erforderlich, die für Überkopfb Bohrungen verwendet werden können.

- Lesen Sie die Betriebsanleitung vor Beginn der Arbeiten sorgfältig durch und bewahren Sie sie zum späteren Nachschlagen auf.
- Halten Sie sich strikt an die Betriebsanleitung, Unregelmäßigkeiten werden nicht beachtet. Die Nichtbeachtung der Vorsichtsmaßnahmen und Sicherheitshinweise kann zu einem elektrischen Schlag, Brand und/oder schweren Verletzungen führen.

- Halten Sie den Arbeitsbereich sauber und gut beleuchtet. Unaufgeräumte oder schlecht beleuchtete Arbeitsbereiche können Unfälle verursachen
- Arbeiten Sie mit dem Elektrowerkzeug nicht in einer explosiven Atmosphäre, da brennbare Flüssigkeiten, Gase oder Staub vorhanden sein können. Elektrowerkzeuge erzeugen Funken, die Staub oder brennbare Dämpfe entzünden können.
- Halten Sie Kinder und andere unbefugte Personen von dem Elektrowerkzeug fern, wenn Sie es benutzen. Seien Sie bei der Arbeit vorsichtig und konzentriert, da Sie sonst die Kontrolle über die Maschine verlieren können.
- Seien Sie bei der Arbeit aufmerksam, achten Sie auf das, was Sie tun, und auf Ihre Umgebung. Benutzen Sie ein Elektrowerkzeug nicht, wenn Sie müde sind oder unter dem Einfluss von Drogen, Alkohol oder anderen Medikamenten stehen. Ein Moment der Unachtsamkeit bei der Verwendung eines Elektrowerkzeugs kann zu schweren Verletzungen führen.
- Tragen Sie immer eine persönliche Schutzausrüstung und eine Schutzbrille. Tragen Sie persönliche Schutzausrüstung wie eine Staubmaske, rutschfeste Schuhe, einen Schutzhelm oder Gehörschutz, um das Unfallrisiko zu verringern.
- Vermeiden Sie unbeabsichtigtes Starten. Stellen Sie sicher, dass das Elektrowerkzeug ausgeschaltet ist, bevor Sie es durch Anheben oder Bewegen einstecken. Wenn Sie den Finger auf dem Schalter halten, während Sie das Elektrowerkzeug bewegen oder das Elektrowerkzeug einstecken, während es eingeschaltet ist, kann dies zu Unfällen führen.
- Entfernen Sie Einstellwerkzeuge oder Schraubenschlüssel, bevor Sie das Elektrowerkzeug einschalten. Ein Werkzeug oder Schraubenschlüssel, der sich auf dem rotierenden Werkzeug befindet, kann Verletzungen verursachen.
- Vermeiden Sie eine falsche Körperhaltung. Achten Sie auf einen sicheren Stand und halten Sie stets das Gleichgewicht. Arbeiten Sie mit dem Gerät nicht auf einer Leiter. So können Sie das Elektrowerkzeug in unerwarteten Situationen besser kontrollieren.
- Tragen Sie angemessene Kleidung. Tragen Sie keine weite Kleidung oder Schmuck. Halten Sie Haare, Kleidung und Handschuhe von beweglichen Teilen fern. Weite Kleidung, Schmuck oder lange Haare können von beweglichen Teilen erfasst werden.
- Überlasten Sie das Gerät nicht. Verwenden Sie das richtige Elektrowerkzeug für Ihre Arbeit. Mit dem richtigen Elektrowerkzeug arbeiten Sie besser und sparen innerhalb des angegebenen Leistungsbereichs.
- Verwenden Sie kein Elektrowerkzeug mit einem defekten Schalter. Ein Elektrowerkzeug, das sich nicht ein- und ausschalten lässt, ist gefährlich und muss repariert werden.
- Ziehen Sie den Stecker des Elektrowerkzeugs aus der Steckdose, bevor Sie Einstellungen am Gerät vornehmen, Zubehörteile wechseln oder das Gerät beiseite legen. Diese Sicherheitsmaßnahme verhindert ein unbeabsichtigtes Einschalten des Elektrowerkzeugs.
- Bewahren Sie unbenutzte Elektrowerkzeuge außerhalb der Reichweite von Kindern auf. Lassen Sie das Werkzeug nicht von Personen benutzen, die damit nicht vertraut sind oder die diese Anleitung nicht gelesen haben. Elektrowerkzeuge sind gefährlich, wenn sie von unerfahrenen Personen benutzt werden.
- Spannung: Bitte beachten Sie, dass die Versorgungsspannung ± 5% der Nennspannung nicht überschreiten sollte. Höhere Spannungen können jedoch irreparable Schäden verursachen.

ERKLÄRUNG DER VERWENDETEN PIKTOGRAMME



1 2 3 4 5 6 7

1. Warnung
2. Lesen Sie alle Anweisungen

3. Vor Wartungsarbeiten vom Netz trennen
4. Schützen Sie Ihr Augenlicht und Ihr Gehör
5. Vor Kindern schützen
6. Vor Regen schützen
7. Gerät der Schutzklasse II

ZWECK

Diamant-Lochsägen, auch bekannt als Betonbohrer, sind eine neue Art von Werkzeug, das in Ziegel, Stein, Fels, Keramik und feuerfeste Materialien unter Wasserschutz bohren kann. Sie zeichnet sich durch staubfreies Bohren, hohe Produktivität, glatte Lochwände und genaue Größe aus. Es funktioniert gut in vielen Bereichen der Installation wie, Sanitär- und Strom, Gas. Er kann im Bauwesen und bei der Qualitätskontrolle von Straßen, Landbahnen, Straßentunneln, Brücken und Eisenbahnen eingesetzt werden. Kleine Abmessungen, hohe Leistung, staubfreies Bohren, stabiler Betrieb. Die Maschine hat eine automatische Kupplung, um eine Überlastung zu verhindern, leicht zu transportieren, sicher und zuverlässig. Die Diamantbohrmaschine mit variabler Geschwindigkeit bietet eine stufenlose Geschwindigkeitsänderung. Sie kann mit Kernbohrern verschiedener Größen arbeiten und Löcher in harte oder weiche Keramikmaterialien bohren. Einstellbare Geschwindigkeit, Überlastungsschutz, stufenloser Geschwindigkeitswechsel und Dauerlaufstaste.

BESCHREIBUNG DER GRAFISCHEN SEITEN

1	Fehlerstromschutz	9	Dreibeinige Basis
2	Kunststoffmutter	10	Wassertank (optional) nicht enthalten
3	Dreibeinige Säule	11	Auswechselbare Spindel (optional)
4	Mechanismus zur Höhenverstellung des Riggs	12	Wasserversorgungseinheit
5	Einstellschrauben	13	Zahnradgetriebe
6	Griff zur Höhenverstellung	14	Schaltknüppel
7	Leitfaden	15	Bohrlochverrohrung
8	Schrauben zur Befestigung und Nivellierung der Stativbasis	16	Gehäuse des Bohrmotors

* es kann zu Abweichungen zwischen der Zeichnung und dem Gerät kommen

AUSRÜSTUNG

- Bohrergerät 1Stück
- Zusätzlicher Seitengriff 1Stück
- Hintere Halterung für Arm 1Stück
- Bohrmaschinenständer 1Stück
- Technische Dokumentation 3Stück

BOHRARBEITEN

Warnungen

- Lesen Sie die Anleitung sorgfältig durch, bevor Sie mit der Arbeit beginnen. Die Maschine darf nur von geschulten Personen benutzt werden.
- Prüfen Sie die Versorgungsspannung, bevor Sie die Bohrmaschine in Betrieb nehmen. Die Spannung sollte $\pm 5\%$ der Nennspannung nicht überschreiten. Höhere Spannungen können zu Schäden führen, wie z. B. zum Durchbrennen des Motors und zu Leckstrom.
- Tragen Sie einen Helm, isolierende Handschuhe und einen Arbeitsschutz. Tragen Sie keine zu weite Kleidung und keinen Schmuck, halten Sie lange Haare vom Gerät fern, damit sie nicht eingeschraubt werden können.
- Die Bohrmaschine ist für den Nassbetrieb ausgelegt, verwenden Sie keine Bohrer mit größeren Durchmessern als empfohlen, um den Motor nicht zu überlasten.

- Es muss darauf geachtet werden, dass kein Wasser in den Motor eindringt und die Entlüftungsöffnungen nicht verstopft werden, um den Motor nicht zu überlasten und zu verbrennen.

VORBEREITUNG DER MASCHINE FÜR DEN BETRIEB

- Überprüfen Sie die Baustelle vor Beginn der Arbeiten und beseitigen Sie Gefahrenquellen wie Hochspannungsleitungen, Gas-, Wasser- und Telekommunikationsanlagen.
- Achten Sie auf die Stabilität der Maschine, indem Sie eine Schicht aus Schutt, Sand oder Staub entfernen, wenn die Maschine Löcher in den Boden bohren soll. Wenn Sie in Säulen oder tragende Wände bohren, prüfen Sie, ob es sich um tragende Elemente des Gebäudes handelt.
- Arbeiten Sie nicht mit einem Elektrowerkzeug in explosionsgefährdeten Umgebungen, in denen sich brennbare Flüssigkeiten, Gase oder Stäube befinden. Elektrowerkzeuge erzeugen Funken, die Staub oder Flüssigkeitsdämpfe entzünden können.
- Vergewissern Sie sich, dass die Lochsäge ohne Last anläuft. Das Anlaufen mit einer Last auf der Lochsäge ist verboten und kann die Maschine beschädigen oder den Bediener verletzen. Sichern Sie die Maschine gut, wenn Sie auf einer Anhöhe oder in der Höhe arbeiten.
- Verwenden Sie ein dreidriges Kabel mit hoher Strombelastbarkeit und stellen Sie sicher, dass das Kabel mit der Erde verbunden ist. Ein Erdungsschalter ist erforderlich.
- Das Gerät sollte im Stativ montiert werden, indem es in die Halterung geschoben und die Befestigungsschraube angezogen wird. Stellen Sie sicher, dass die Schraube vor jeder Inbetriebnahme fest angezogen ist.
- Die Diamantbohrkrone wird auf das Spindelgewinde aufgeschraubt, nachdem die Spindel zuvor mit einem Schraubenschlüssel gesichert wurde. Vergewissern Sie sich vor Arbeitsbeginn, dass das Gewinde der Bohrkronen richtig gewählt und korrekt auf der Spindel montiert ist.

BETRIEB DES GERÄTS

- Das Stativ wird mit einem M12-Stahlanker (Strebenschlaghülse) im Boden befestigt. Bohren Sie am Maschinenstandort ein Loch in den Boden, schrauben Sie das Stativ mit einer M12-Schraube an den zuvor eingelassenen Anker. Vergewissern Sie sich, dass das Stativ sicher befestigt ist, montieren Sie die Diamantbohrmaschine darauf und nivellieren Sie das Stativ mit den vier Einstellschrauben und achten Sie darauf, dass sie ein Schwingen der Bohrmaschine verhindern (Spiel ausschalten).
- Montage an der Führung des Höhenstellmechanismus: Bestimmen Sie die Bohrstelle, stellen Sie die Höhe des Höhenstellmechanismus ein, justieren Sie die Montageschrauben so, dass der Unterbau der Bohrmaschine vollen Bodenkontakt hat, und stellen Sie sicher, dass die Lochsäge vertikal in die Oberfläche bohrt, ohne zu wackeln.
- Befestigen Sie die Lochsäge an der Bohrmaschine, schließen Sie Strom und Wasser an, stellen Sie die Regler richtig ein, schalten Sie die Maschine ein, wenn die Bohrmaschine nicht belastet ist, prüfen Sie die Lochsäge und das Leerlaufgeräusch, wenn alles in Ordnung ist, öffnen Sie das Wasserventil, die Maschine kann mit dem Bohren beginnen, wenn Wasser aus der Bohrmaschine fließt.
- Verlangsamen Sie die Geschwindigkeit zu Beginn der Arbeit; wenn der Bohrer in die zu schneidende Fläche eindringt, wechseln Sie zur normalen Geschwindigkeit. Verlangsamen Sie die Geschwindigkeit, wenn der Bohrer die Bewehrung erreicht.
- Die Bohrmaschine ist mit mechanischen und elektronischen Sicherheitsvorrichtungen ausgestattet. Die Sicherheitsvorrichtung löst beim Bohren aus, wenn der Motor läuft und sich die Lochsäge nicht bewegt. Das bedeutet, dass die Bohrmaschine geschärft oder die Vorschubgeschwindigkeit geändert werden muss. Ist sie zu schnell, ziehen Sie die Bohrmaschine heraus und starten Sie sie neu. Wenn der Motor beim Bohren stehen bleibt, halten Sie die Maschine an und verringern Sie die Vorschubgeschwindigkeit.
- Nach einiger Zeit kann die Abnutzung der Schneideinsätze dazu führen, dass die Lochsäge durchrutscht. In diesem Fall muss die Lochsäge entweder durch eine neue ersetzt oder geschärft

werden (stellen Sie sicher, dass die Schneidezähne die gleiche Höhe haben). Um die Lochsäge richtig ein- oder auszubauen, muss die Spindel arretiert sein.

WARTUNG VON BOHRANLAGEN

Achtung! Trennen Sie die Bohrmaschine vor Wartungs- oder Reparaturarbeiten immer durch Ziehen des Netzsteckers vom Stromnetz.

Reinigen Sie die Maschine mit einem trockenen oder feuchten Reinigungstuch, nicht mit einem Wasserstrahl, und achten Sie darauf, dass kein Wasser in den Motor oder in das Innere der Maschine gelangt. Halten Sie die Belüftungsöffnungen sauber und vergessen Sie nicht, die Gewinde der Bohrkronen zu reinigen und zu schmieren. Überprüfen und ziehen Sie alle Schrauben vor jeder Inbetriebnahme nach.

Das Gerät darf nur von qualifiziertem Personal und nur mit Originalersatzteilen repariert werden. Andernfalls kann es zu Verletzungen des Bedieners oder zu Schäden an der Maschine kommen.

AUSTAUSCH VON KOHLEBÜRSTEN

Nach ca. 300 Betriebsstunden der Maschine sind die Kohlebürsten auf Verschleiß zu prüfen und ggf. durch neue zu ersetzen. Wie alle anderen Arbeiten am Motor muss dies von qualifiziertem und autorisiertem Personal durchgeführt werden. **RATING-DATEN**

Diamantbohrmaschine 58G540	
Parameter	Wert
Versorgungsspannung	230 V AC
Netzfrequenz	50 Hz
Nennleistung	2200 W
Schutzklasse	II
Leerlaufdrehzahl	0-2000 min ⁻¹
Durchmesser der Spindel	1 1/4"
Maximaler Bohrdurchmesser	180 mm
Grad des Schutzes	IPX0
Masse	11,54 kg
Jahr der Herstellung	
58G540 steht sowohl für die Typen- als auch für die Maschinenbezeichnung	

LÄRM- UND VIBRATIONS DATEN

Schalldruckpegel	L _{pA} =95,5 dB(A) K=3 dB(A)
Schalleistungspegel	L _{WA} =106,5 dB(A) K=3 dB(A)

Informationen über Lärm und Vibrationen

Der Geräuschemissionspegel des Geräts wird beschrieben durch: den emittierten Schalldruckpegel L_{pA} und den Schalleistungspegel L_{WA} (wobei K die Messunsicherheit bezeichnet). Die von der Maschine ausgehenden Vibrationen werden durch den Wert der Vibrationsbeschleunigung a_h beschrieben (wobei K die Messunsicherheit bezeichnet).

Der in diesem Handbuch angegebene Schalldruck-Emissionspegel L_{pA}, der Schalleistungspegel L_{WA} und der Schwingungsbeschleunigungswert a_h wurden gemäß EN 62841-1:2015 gemessen. Der angegebene Schwingungspegel a_h kann zum Vergleich von Geräten und für eine vorläufige Bewertung der Schwingungsbelastung verwendet werden.

Das angegebene Vibrationsniveau ist nur repräsentativ für die grundlegende Verwendung des Geräts. Wenn das Gerät für andere Anwendungen oder mit anderen Arbeitsgeräten verwendet wird, kann sich der Vibrationspegel ändern. Ein höheres Vibrationsniveau wird durch unzureichende oder zu seltene Wartung des Geräts beeinflusst. Die oben genannten Gründe können zu einer erhöhten Vibrationsbelastung während der gesamten Arbeitsdauer führen.

Um die Vibrationsexposition genau abzuschätzen, müssen die Zeiten berücksichtigt werden, in denen das Gerät ausgeschaltet ist oder wenn es zwar eingeschaltet ist, aber nicht zum Arbeiten verwendet wird. Wenn alle Faktoren genau abgeschätzt

wurden, kann die Gesamtvibrationsexposition viel niedriger ausfallen.

Um den Benutzer vor den Auswirkungen von Vibrationen zu schützen, sollten zusätzliche Sicherheitsmaßnahmen ergriffen werden, wie z. B. die zyklische Wartung der Maschine und der Arbeitsgeräte, die Gewährleistung einer angemessenen Handtemperatur und eine angemessene Arbeitsorganisation.

PROBLEMBEBEHUNG

PROBLEM	CAUSE	LÖSUNG
Motor läuft nicht	Gerät ausgeschaltet oder Stecker abgezogen	Schalten Sie das Gerät ein, stecken Sie den Stecker in die Steckdose
	Kohlebürsten hängen sich auf und unterbrechen die Stromzufuhr	Kohlebürsten austauschen
	PRCD kann nicht zurückgesetzt werden	Drücken Sie die Reset-Taste oder starten Sie den Motor neu.
Das Gerät bohrt langsam	PRCD ist gescheitert	Ersetzen Sie den PRCD
	Abgenutzte Bohrkronen	Ersetzen Sie den Bohrer
	Die gelieferte Wassermenge ist zu gering	Erhöhung der zugeführten Wassermenge
	Der Bohrer wurde durch den Aushub zusammengeklebt	Bohrer reinigen, Wasserdruck erhöhen
	Die Abbiegeschwindigkeit ist zu hoch	Wechseln zu einer niedrigeren Geschwindigkeit
	Spitze schneidet Stahl rutscht auf ihr	Reduzieren Sie die Wasserzufuhr, sobald der Stahl geschnitten ist, seine Menge erhöhen
Der Bohrer hat geklemmt	Zu viel Abraum im Loch	Reinigen Sie den Boden des Lochs von Abfällen und erhöhen Sie den Wasserdruck!
	Reduzierte Wasserversorgung oder Wasserlecks	Kugelhahn und Wasserdurchfluss prüfen
	Der Bohrer ist unscharf	Schärfen Sie den Bohrer mit einer Schleifmaschine nach
	Der Bohrer oder die Wand des Bohrers und das Loch sind durch Späne verklemt. Der Ständer ist nicht richtig befestigt,	Schalten Sie die Maschine aus, drehen Sie den Bohrer nach rechts und links Mit einem Schraubenschlüssel oder durch Herausziehen des Bohrers das verklumpte Aushubmaterial aufbrechen. Bringen Sie das Stativ wieder an, verschieben Sie den Befestigungspunkt des Stativs
Unterscheiden des Bohrers	Die Spindel ist nicht gerade	Reparatur oder Austausch der Spindel
	Der Bohrer ist nicht gerade	Ersetzen Sie den Bohrer
	Aushubmaterial kann nicht aus dem Loch gespült werden	Erhöhen Sie den Wasserdruck, ziehen Sie den Bohrer heraus und reinigen Sie das Loch.
Die Dichtung ist verschlissen		Ersetzen Sie die Dichtung
Lecks im Wassermantel		

WARNUNG! Dieses Gerät kann von Kindern ab 8 Jahren und darüber sowie von Personen mit eingeschränkten physischen, sensorischen oder geistigen Fähigkeiten oder Personen ohne Erfahrung und Wissen benutzt werden, wenn sie beaufsichtigt werden oder bezüglich des sicheren Gebrauchs des Geräts unterwiesen wurden und die daraus resultierenden Gefahren verstehen. Kinder dürfen nicht mit den Geräten spielen. Ohne Aufsicht dürfen Kinder das Gerät nicht reinigen oder Wartungsarbeiten auf Benutzerebene durchführen.

SCHUTZ DER UMWELT



Elektrisch betriebene Produkte dürfen nicht mit dem Hausmüll entsorgt werden, sondern müssen einer geeigneten Einrichtung zur Entsorgung zugeführt werden. Wenden Sie sich an Ihren Händler oder die örtlichen Behörden, um Informationen zur Entsorgung zu erhalten. Elektro- und Elektronik-Altgeräte enthalten umweltverträgliche Stoffe, Geräte, die nicht recycelt werden, stellen eine potenzielle Gefahr für die Umwelt und die menschliche Gesundheit dar.

"Grupa Topex Spółka z ograniczoną odpowiedzialnością". Spółka komandytowa mit Sitz in Warschau, ul. Pograniczna 2/4 (im Folgenden: "Grupa Topex") teilt mit, dass alle Urheberrechte am Inhalt dieses Handbuchs (im Folgenden: "Handbuch"), einschließlich, unter anderem. Der Text, die Fotografien, die Diagramme, die Zeichnungen sowie die Zusammensetzung des Handbuchs gehören ausschließlich der Grupa Topex und sind durch das Gesetz vom 4. Februar 1994 über das Urheberrecht und verwandte Schutzrechte (d.h. Gesetzblatt 2006 Nr. 90 Poz. 631, in der geänderten Fassung) geschützt. Das Kopieren, Verarbeiten, Veröffentlichungen und Verändern des gesamten Handbuchs und seiner einzelnen Elemente zu kommerziellen Zwecken ist ohne schriftliche Zustimmung von Grupa Topex strengstens untersagt und kann zivil- und strafrechtliche Folgen haben.

EG-Konformitätserklärung

Hersteller: Grupa Topex Sp. z o.o. Sp.k., Pograniczna 2/4 02-285 Warszawa

Produkt: Diamantbohrer

Modell: 58G540

Handelsname: GRAPHITE

Seriennummer: 00001 + 99999

Diese Konformitätserklärung wird unter der alleinigen Verantwortung des Herstellers ausgestellt.

Das oben beschriebene Produkt entspricht den folgenden Dokumenten:

Maschinenrichtlinie 2006/42/EG

Richtlinie 2014/30/EU über die elektromagnetische Verträglichkeit RoHS-Richtlinie 2011/65/EU, geändert durch Richtlinie 2015/863/EU

Und erfüllt die Anforderungen der Normen:

EN 62841-1:2015; EN 62841-3-6:2014+A11:2017;

EN IEC 55014-1:2021; EN IEC 55014-2:2021; EN IEC 61000-3-2:2019+A1:2021; EN 61000-3-3:2013+A1:2019+A2:2021;

IEC 62321-3-1:2013; IEC 62321-4:2013+AMD1:2017; IEC 62321-5:2013;

IEC 62321-6:2015; IEC 62321-7-1:2015; IEC 62321-7-2:2017; IEC 62321-8:2017

Diese Erklärung bezieht sich nur auf die Maschine in der Form, in der sie in Verkehr gebracht wird, und umfasst nicht die Bauteile vom Endnutzer hinzugefügt oder von ihm nachträglich durchgeführt werden.

Name und Anschrift der in der EU ansässigen Person, die zur Erstellung des technischen Dossiers befugt ist:

Unterzeichnet im Namen von:

Grupa Topex Sp. z o.o. Sp.k.

2/4 Pograniczna Straże

02-285 Warschau

Paweł Kowalski

Paweł Kowalski

TOPEX GROUP Qualitätsbeauftragter

Warschau, 2022-05-30

RU

РУКОВОДСТВО ПО ПЕРЕВОДУ (ПОЛЬЗОВАТЕЛЯ)

Буровая установка 58G540

МЕРЫ БЕЗОПАСНОСТИ

Предупреждения по технике безопасности при работе с алмазным сверлом

- Если бурение требует использования воды, отводите воду от рабочей зоны оператора или используйте устройство для сбора жидкости. Такие меры предосторожности позволяют сохранить рабочую зону оператора сухой и снизить риск поражения электрическим током.

- При выполнении операций, при которых режущий инструмент может соприкасаться со скрытыми проводками или собственным кабелем, работайте с электроинструментом, держа за изолированные поверхности рукояток. Контакт режущего инструмента с проводом под напряжением может привести к тому, что открытые металлические части электроинструмента окажутся под напряжением и оператора может ударить током.
- При алмазном бурении надевайте средства защиты органов слуха. Воздействие шума может привести к потере слуха.
- При заклинивании сверла прекратите давление и выключите инструмент. Исследуйте и примите меры по устранению причины заклинивания сверла.
- При повторном запуске алмазного сверла в заготовку убедитесь, что сверло свободно вращается перед запуском. Если сверло заклинило, оно может не запуститься, может перегрузить инструмент или привести к выходу алмазного сверла из заготовки.
- При закреплении буровой установки с помощью анкеров и крепежа к заготовке убедитесь, что используемые анкера способны удерживать и фиксировать машину во время работы. Если заготовка слабая или пористая, анкер может выскочить, что приведет к отсоединению штатива от заготовки.
- При сверлении через стены или потолки обеспечьте защиту людей и рабочей зоны с другой стороны. Наконечник может пройти через отверстие или сердечник может выпасть с другой стороны.
- Не используйте этот инструмент для сверления над головой с подачей воды. Попадание воды в электроинструмент повышает риск поражения электрическим током.

ПРИМЕЧАНИЕ Вышеуказанное предупреждение необходимо только для инструментов, которые нельзя использовать для сверления над головой.

- При сверлении над головой всегда используйте устройство для сбора жидкости, указанное в инструкции. Не допускайте попадания воды в инструмент. Попадание воды в электроинструмент повышает риск поражения электрическим током.

ПРИМЕЧАНИЕ Вышеуказанное предупреждение необходимо только для инструментов, которые можно использовать для сверления над головой.

- Перед началом работы внимательно прочитайте инструкцию по эксплуатации, примите меры предосторожности и сохраните ее для дальнейшего использования.
- Строго соблюдайте инструкции по эксплуатации, нарушения в соблюдении. Несоблюдение мер предосторожности и инструкций по технике безопасности может привести к поражению электрическим током, пожару и/или серьезным травмам.
- Содержите рабочую зону в чистоте и хорошо освещайте ее. Неубранные или недостаточно освещенные рабочие зоны могут стать причиной несчастных случаев
- Не работайте с электроинструментом во взрывоопасной атмосфере, поскольку в ней могут присутствовать легковоспламеняющиеся жидкости, газы или пыль. Электроинструменты создают искры, которые могут воспламенить пыль или легковоспламеняющиеся пары.
- Не подпускайте детей и других посторонних лиц к электроинструменту при его использовании. Соблюдайте осторожность и концентрацию при работе, иначе вы можете потерять контроль над машиной.
- Во время работы будьте внимательны, обращайтесь внимание на то, что вы делаете, и на окружающую обстановку. Не используйте электроинструмент во время усталости или под воздействием наркотиков, алкоголя или других фармацевтических препаратов. Мгновенная неосторожность при использовании электроинструмента может привести к серьезным травмам.

- Постоянно носите средства индивидуальной защиты и защитные очки. Носите средства индивидуальной защиты, такие как пылезастщитная маска, нескользящая обувь, защитная каска или защитные наушники, чтобы снизить риск несчастного случая.
- Избегайте непреднамеренного включения. Убедитесь, что электроинструмент выключен, прежде чем подключить его к сети, поднимая или перемещая его. Если вы держите палец на выключателе при перемещении электроинструмента или подключаете электроинструмент к сети, когда он включен, это может привести к несчастным случаям.
- Перед включением электроинструмента снимите регулировочные инструменты или гаечные ключи. Инструмент или гаечный ключ, находящийся на роторном инструменте, может стать причиной травмы.
- Избегайте неправильной осанки. Заботьтесь о безопасном положении и всегда сохраняйте равновесие. Не работайте с инструментом на лестнице. Это позволит вам лучше контролировать электроинструмент в непредвиденных ситуациях.
- Носите соответствующую одежду. Не носите широкую одежду и украшения. Держите волосы, одежду и перчатки подальше от движущихся частей. Широкая одежда, украшения или длинные волосы могут зацепиться за движущиеся части.
- Не перегружайте прибор. Используйте подходящий электроинструмент для работы. Правильно подобранный электроинструмент позволяет работать лучше и экономить в пределах заявленного диапазона производительности.
- Не используйте электроинструмент с неисправным выключателем. Электроинструмент, который невозможно включить и выключить, опасен и требует ремонта.
- Отключайте электроинструмент от розетки перед выполнением регулировок инструмента, заменой принадлежностей или откладыванием инструмента в сторону. Эта мера безопасности позволяет избежать непреднамеренного запуска электроинструмента.
- Храните неиспользуемые электроинструменты в недоступном для детей месте. Не допускайте к работе с инструментом людей, не знакомых с ним или не прочитавших данное руководство. Электроинструменты опасны, если ими пользуются неопытные люди.
- Напряжение: обратите внимание, что напряжение питания не должно превышать $\pm 5\%$ от номинального напряжения. Однако более высокое напряжение может привести к непоправимым повреждениям.

ПОЯСНЕНИЯ К ИСПОЛЪЗУЕМЫМ ПИКТОГРАММАМ



1 2 3 4 5 6 7

1. Предупреждение
2. Прочитайте все инструкции
3. Перед обслуживанием отсоедините от электросети
4. Защитите зрение и слух
5. Защита от детей
6. Защита от дождя
7. Устройство класса безопасности II

ЦЕЛЬ

Алмазные перфораторы, также известные как сверла по бетону, являются новым типом инструмента, который может сверлить в кирпиче, камне, скале, керамике и огнеупорных материалах в водной защите. Он обладает такими характеристиками, как сверление без пыли, высокая производительность, оставляет гладкие стенки отверстий и точный размер. Он хорошо работает

во многих областях монтажа, таких как, сантехника и электричество, газ. Его можно использовать при строительстве, контроле качества дорог, взлетно-посадочных полос, автодорожных туннелей, мостов и железных дорог. Малые размеры, высокая производительность, сверление без пыли, стабильная работа. Машина имеет автоматическое сцепление для предотвращения перегрузки, легка в транспортировке, безопасна и надежна. Алмазный бур с регулируемой скоростью обеспечивает бесступенчатое изменение скорости. Он может работать с корончатыми сверлами различных размеров и сверлить отверстия в твердых или мягких керамических материалах. Регулируемая скорость, защита от перегрузки, функция плавного изменения скорости и кнопка непрерывной работы.

ОПИСАНИЕ ГРАФИЧЕСКИХ СТРАНИЦ

1	Защита от остаточного тока	9	Основание штатива
2	Пластиковая гайка	10	Резервуар для воды (опция) не входит в комплект поставки
3	Колонка штатива	11	Сменный шпиндель (опция)
4	Механизм регулировки высоты буровой установки	12	Блок подачи воды
5	Регулировочные винты	13	Редукторная передача
6	Ручка регулировки высоты	14	Переключатель переключения передач
7	Руководство	15	Буровая колонна
8	Винты для крепления и выравнивания основания штатива	16	Корпус двигателя дрели

* могут быть различия между чертежом и устройством

ОБОРУДОВАНИЕ

- Буровая установка 1шт
- Дополнительная боковая ручка 1 шт.
- Задний кронштейн для рычага 1шт
- Монтажная стойка для буровой установки 1 шт.
- Техническая документация 3шт

БУРОВЫЕ РАБОТЫ

Предупреждения

- Перед началом работы внимательно прочитайте инструкцию. Машина должна использоваться только обученным персоналом.
- Пожаруиста, проверьте напряжение питания перед запуском дрели, напряжение не должно превышать $\pm 5\%$ от номинального напряжения. Более высокое напряжение может привести к повреждениям, таким как перегорание двигателя и утечка тока.
- Используйте каску, изолирующие перчатки и рабочий костюм. Не носите слишком свободную одежду и украшения, держите длинные волосы подальше от устройства, чтобы предотвратить его завинчивание.
- Дрель предназначена для работы во влажных условиях, не используйте сверла большого диаметра, чем рекомендуется, чтобы не перегружать двигатель.
- Необходимо следить за тем, чтобы вода не попала в двигатель, а вентиляционные отверстия не должны быть заблокированы, чтобы не перегрузить и не сжечь двигатель.

ПОДГОТОВКА МАШИНЫ К РАБОТЕ

- Перед началом работы осмотрите рабочую площадку, устранили такие опасности, как высоковольтные линии, газо-, водо- и телекоммуникационные установки.
- Обратите внимание на устойчивость машины, устранив слой щебня, песка или пыли, если машина будет сверлить отверстия в полу. При сверлении отверстий в колоннах или

несущих стенах убедитесь, что это конструктивные элементы здания.

- Не работайте с электроинструментом во взрывоопасной среде, где присутствуют легковоспламеняющиеся жидкости, газы или пыль. Электроинструменты создают искры, которые могут воспалить пыль или пары жидкости.
- Убедитесь, что перфоратор запускается без нагрузки, запуск с нагрузкой на перфоратор запрещен, он может повредить машину или травмировать оператора. Хорошо закрепите машину при работе на высоте или над уровнем моря.
- Используйте трехжильный кабель с высокой токопроводящей способностью и убедитесь, что кабель соединен с землей. Необходим автоматический выключатель тока заземления.
- Устройство следует установить в штатив, вставив его в держатель и затянув крепежный винт. Убедитесь, что винт надежно затянут перед каждым запуском.
- Алмазную сверлильную коронку следует накручивать на резьбу шпинделя после предварительной фиксации шпинделя гаечным ключом. Перед началом работы убедитесь, что резьба коронки правильно выбрана и правильно установлена на шпинделе.

РАБОТА УСТРОЙСТВА

- Штатив крепится к земле с помощью стального анкера M12 (втулка с приводом от распорки). Просверлите отверстие в земле на месте установки машины, прикрутите штатив болтом M12 к ранее заложенному анкеру. Убедитесь, что штатив надежно закреплен, установите на него алмазный бур и выровняйте штатив с помощью четырех регулировочных винтов и убедитесь, что они предотвращают раскачивание бура (устраните люфт).
- Установка на направляющую механизма регулировки высоты: определите место бурения, отрегулируйте высоту механизма регулировки высоты, отрегулируйте крепежные винты таким образом, чтобы субструктура бура полностью соприкасалась с землей и обеспечивала вертикальное бурение перфоратора в поверхность без раскачивания.
- Присоедините пилу к дрели, подключите питание и воду, правильно отрегулируйте управление, включите машину, когда дрель не загружена, проверьте работу пилы и звук холостого хода, если все в порядке, откройте водяной клапан, машина может начать бурение, когда вода вытекает из дрели.
- Снижайте скорость в начале работы, когда сверло входит в разрезаемую поверхность, переходите на нормальную скорость. Замедлите скорость, когда сверло достигнет арматуры.
- В дрели имеются механические и электронные предохранительные устройства. Предохранительное устройство сработает во время сверления, если двигатель работает, а пила не движется. Это означает, что дрель нуждается в заточке или изменении скорости подачи, если она слишком быстрая, вытащите дрель и перезапустите. Если двигатель останавливается во время сверления, остановите станок и уменьшите скорость подачи.
- Через некоторое время износ режущих пластин может привести к проскальзыванию пилы. Если это произошло, либо замените пилу на новую, либо заточите ее (убедитесь, что высота режущих зубьев одинакова). Чтобы правильно установить или снять пилу, шпиндель должен быть заблокирован.

ОБСЛУЖИВАНИЕ БУРОВЫХ УСТАНОВОК

Внимание: Перед выполнением любых работ по техническому обслуживанию или ремонту всегда отключайте дрель от электросети, выдернув сетевую вилку.

Чистите машину сухой или влажной тряпкой, а не струей воды, следите за тем, чтобы вода не попала в двигатель или внутрь машины. Содержите вентиляционные отверстия в чистоте, не забывайте чистить и смазывать резьбу буровой коронки. Проверьте и затягивайте все винты перед каждым запуском.

Ремонт инструмента должен производиться только квалифицированным персоналом и только с использованием оригинальных запасных частей. В противном случае это может привести к травме оператора или повреждению машины.

ЗАМЕНА УГОЛЬНЫХ ЩЕТОК

Примерно через 300 часов использования машины проверьте угольные щетки на предмет износа и при необходимости замените их новыми. Как и любая другая работа с двигателем, она должна выполняться квалифицированным и уполномоченным персоналом. **НОМИНАЛЬНЫЕ ДАННЫЕ**

Алмазное сверло 58G540	
Параметр	Значение
Напряжение питания	230 В ПЕРЕМЕННОГО ТОКА
Частота питания	50 Гц
Номинальная мощность	2200 W
Класс защиты	II
Скорость холостого хода	0-2000 мин ⁻¹
Диаметр шпинделя	1 1/2"
Максимальный диаметр сверления	180 мм
Степень защиты	IPX0
Масса	11,54 кг
Год производства	
58G540 обозначает как тип, так и обозначение машины	

ДАнные о ШУМЕ и ВИБРАЦИИ

Уровень давления	звукового	$L_{pA} = 95,5 \text{ дБ(А) K=3}$ дБ(А)
Уровень мощности	звуковой	$L_{WA} = 106,5 \text{ дБ(А) K=3}$ дБ(А)

Информация о шуме и вибрации

Уровень шума, излучаемого оборудованием, описывается: уровнем излучаемого звукового давления L_{pA} и уровнем звуковой мощности L_{WA} (где K обозначает неопределенность измерений). Вибрации, излучаемые оборудованием, описываются значением виброускорения a_h (где K - неопределенность измерений).

Уровень излучения звукового давления L_{pA} , уровень звуковой мощности L_{WA} и значение виброускорения a_h , приведенные в данном руководстве, были измерены в соответствии с EN 62841-1:2015. Приведенный уровень вибрации a_h можно использовать для сравнения оборудования и предварительной оценки воздействия вибрации.

Указанный уровень вибрации является показателем только базового использования устройства. Если устройство используется для других целей или с другими рабочими инструментами, уровень вибрации может измениться. На более высокий уровень вибрации будет влиять недостаточное или слишком редкое техническое обслуживание агрегата. Приведенные выше причины могут привести к повышенному воздействию вибрации в течение всего рабочего периода.

Для точной оценки воздействия вибрации необходимо учитывать периоды, когда устройство выключено или когда оно включено, но не используется для работы. После точной оценки всех факторов общее воздействие вибрации может оказаться значительно ниже.

Для защиты пользователя от воздействия вибрации следует применять дополнительные меры безопасности, такие как циклическое обслуживание машины и рабочих инструментов, обеспечение соответствующей температуры рук и правильная организация труда.

РЕШЕНИЕ ПРОБЛЕМ

ПРОБЛЕМА	ПРИЧИНА	РЕШЕНИЕ
Двигатель не работает	Устройство выключено или щеткер отсоединен	Включите устройство, вставьте вилку в розетку.
	Угольные щетки зависают и отключают питание	Замените угольные щетки

	PRCD не удалось сбросить настройки	Нажмите кнопку сброса или перезапустите двигатель
	PRCD потеряла неудачу	Замените PRCD
Устройство медленно сверлит	Изнанное сверло	Замените сверло
	Количество подаваемой воды слишком мало	Увеличить количество подаваемой воды
	Бур был склеен из исторченного	Очистите сверло, увеличьте давление воды
	Слишком высокая скорость поворота	Переключение на более низкую скорость
	Кружево разрезает стальные полосы на нем	Уменьшите скорость подачи воды после резки стали, Увеличить его количество
	Слишком много порчи в отверстия	Очистите дно скважины от мусора и увеличьте напор воды!
	Снижение подачи воды или утечки воды	Проверьте шаровый клапан и поток воды
Дрель не в фокусе	Заново заточите сверло с помощью шлифовальной машинки	
Дрель заклинено	Сверло или стенка сверла и отверстия заклинено стружкой. Стойка не закреплена должным образом,	Выключите машину, поверните дрель влево и вправо. С помощью гаечного ключа или вытащите сверло и разбейте скопившийся выкопанный материал. Установите штатив на место, переместите точку крепления штатива
	Шпindel не прямой	Отремонтируйте или замените шпindel
	Сверло не прямое	Замените сверло
Подрезание бора	Извлеченный материал не может быть вымыт из отверстия	Увеличьте давление воды, вытащите сверло, очистите отверстие
	Прокладка изношена	Замените прокладку
Протечки водной рубашки		

ВНИМАНИЕ! Данное оборудование может использоваться детьми от 8 лет и старше, а также лицами с ограниченными физическими, сенсорными или умственными способностями или лицами без опыта и знаний, если они находятся под присмотром или были проинструктированы о безопасном использовании оборудования и понимают опасности, возникающие при таком использовании. Дети не должны играть с оборудованием. Без присмотра дети не должны чистить оборудование или выполнять техническое обслуживание на уровне пользователя.

ОХРАНА ОКРУЖАЮЩЕЙ СРЕДЫ

	Изделия с электрическим приводом не следует выбрасывать вместе с бытовыми отходами, их следует сдавать на соответствующие предприятия для утилизации. За информацией об утилизации обращайтесь к продавцу изделия или в местные органы власти. Отходы электрического и электронного оборудования содержат экологически инертные вещества. Оборудование, которое не перерабатывается, представляет потенциальный риск для окружающей среды и здоровья человека.
------------------------------------------------------------------------------------	----------------------------------------------------------------------------------------------------------------------------------------------------------------------------------------------------------------------------------------------------------------------------------------------------------------------------------------------------------------------------------------------------------------------------------------------------------------

"Группа Тorex Spółka z ograniczoną odpowiedzialnością" Spółka komandytowa с юридическим адресом в Варшаве, ул. Pograniczna 2/4 (далее: "Группа Тorex") сообщает, что все авторские права на содержание данного руководства (далее: "Руководство"), включая, среди прочего, его текст, фотографии, диаграммы, рисунки, а также его состав, принадлежат исключительно компании Тorex Group и подлежат правовой охране в соответствии с Законом от 4 февраля 1994 года об авторском праве и смежных правах (т.е. Законодательный вестник 2006 года № 90 пол. 631, с изменениями). Копирование, обработка, публикация, изменение в

коммерческих целях всего Руководства и его отдельных элементов без согласия компании Тorex, выраженного в письменной форме, строго запрещено и может привести к гражданской и уголовной ответственности.

Декларация соответствия ЕС

Производитель: Grupa Torex Sp. z o.o. Sp.k., Pograniczna 2/4 02-285 Warszawa

Продукт: Алмазное сверло

Модель: 58G540

Торговое название: GRAPHITE

Серийный номер: 00001 + 99999

Данная декларация соответствия выдана под исключительную ответственность производителя.

Описанный выше продукт соответствует следующим документам:

Директива по машинному оборудованию 2006/42/ЕС

Директива по электромагнитной совместимости 2014/30/EU

Директива RoHS 2011/65/EU в редакции Директивы 2015/863/EU

И соответствует требованиям стандартов:

EN 62841-1:2015; EN 62841-3-6:2014+A11:2017;

EN IEC 55014-1:2021; EN IEC 55014-2:2021; EN IEC 61000-3-2:2019+A1:2021; EN 61000-3-3:2013+A1:2019+A2:2021;

IEC 62321-3-1:2013; IEC 62321-4:2013+AMD1:2017; IEC 62321-5:2013;

IEC 62321-6:2015; IEC 62321-7-1:2015; IEC 62321-7-2:2017; IEC 62321-8:2017

Данная декларация относится только к машинам в том виде, в котором они представлены на рынке, и не включает в себя компоненты добавленные конечным пользователем или выполненные им впоследствии.

Имя и адрес лица - резидента ЕС, уполномоченного на подготовку технического досье:

Подписано от имени:

Grupa Torex Sp. z o.o. Sp.k.

2/4 Улицы Пограничная

02-285 Варшава

Pawel Kowalski

Павел Ковальский

Сотрудник по качеству TOPEX GROUP

Варшава, 2022-05-30

HU FORDÍTÁSI (FELHASZNÁLÓI) ÚTMUTATÓ

Fűrótorony 58G540

BIZTONSÁGI INTÉZKEDÉSEK

Biztonsági figyelmeztetések a géymántűróval való munkavégzéshez

- Ha a fűráshoz víz használata szükséges, a vizet a kezelő munkaterületétől távolítsa el, vagy használjon folyadékgyűjtő eszközt. Ezek az övintézkedések szárazon tartják a kezelő munkaterületét, és csökkentik az áramütés veszélyét.
- Ha olyan műveleteket végez, amelyek során a vágó tartozék érintkezhet rejtett vezetékekkel vagy saját kábelével, az elektromos szerszámot szigetelt fogófelületeket tartva működtesse. A vágó tartozék feszültség alatt álló vezetékkel való érintkezése az elektromos szerszám szabadon lévő fém részei feszültség alá kerülhetnek, és a kezelőt áramütés érheti.
- Géymántűróskor viseljen hallásvédőt. A zajnak való kitettség halláskárosodást okozhat.
- Ha a fűrőfel elakad, hagyja abba a lefelé irányuló nyomást, és kapcsolja ki a szerszámot. Vizsgálja meg és tegyen korrekciós intézkedéseket a fűró elakadásának okának megszüntetésére.
- Amikor újraindítja a géymántűrőt a munkadarabba, indítás előtt ellenőrizze, hogy a fűró szabadon forog-e. Ha a fűró elakad, előfordulhat, hogy nem indul el, túlterhelheti a szerszámot, vagy a géymántűró kioldódhat a munkadarabból.

- Amikor a fűróberendezést horgonyokkal és kötőelemekkel rögzíti a munkadarabhoz, győződjön meg arról, hogy a használt horgonyok képesek a gépet használat közben megtartani és visszatartani. Ha a munkadarab gyenge vagy porózus, a horgony elmozdulhat, és az állvány leválhat a munkadarabról.
- Ha falakon vagy mennyezeten keresztül jár, gondoskodjon arról, hogy az emberek és a másik oldalon lévő munkaterület védve legyen. A hagy átmehet a lyukon, vagy a mag kieshet a másik oldalon.
- Ne használja ezt a szerszámot vízvezeték fölötti fűráshoz. A víz bejutása az elektromos szerszámba növeli az áramütés veszélyét.

MEGJEGYZÉS A fenti figyelmeztetés csak olyan szerszámok esetében szükséges, amelyek nem használhatók felülről fűrással.

- A fej feletti fűrásnál mindig használja a használati utasításban megadott folyadékgyűjtő eszközt. Ne engedje, hogy víz kerüljön a szerszámba. A víz bejutása az elektromos szerszámba növeli az áramütés veszélyét.

MEGJEGYZÉS A fenti figyelmeztetés csak olyan szerszámok esetében szükséges, amelyek fej feletti fűráshoz használhatók.

- A munka megkezdése előtt figyelmesen olvassa el a kezelési útmutatót, és tegye meg az óvintézkedéseket, és őrizzze meg a későbbi használatra.
- Szigorúan tartsa be a használati utasításokat, szabálytalanságok betartása. Az óvintézkedések, és a biztonsági utasítások be nem tartása áramütést, tüzet és/vagy súlyos sérülést okozhat.
- Tartsa a munkaterületet tisztán és jól megvilágítva. A rendezetlen vagy alulvilágított munkaterületek balesetveszélyesek.
- Ne dolgozzon az elektromos szerszámmal robbanásveszélyes légkörben, mivel gyúlékony folyadékok, gázok vagy por lehet jelen. Az elektromos szerszámok szikrákat termelnek, amelyek meggyújthatják a port vagy a gyúlékony gőzöket.
- Használat közben tartsa távol a gyermekeket és más illetéktelen személyeket az elektromos szerszámtól. A munkavégzés során legyen óvatos és koncentrált, különben elveszítheti a gép feletti uralmat.
- Munka közben legyen figyelmes, figyeljen arra, amit csinál és a környezetére. Ne használjon elektromos szerszámot fáradtan vagy kábítószert, alkoholt vagy más gyógyszer hatása alatt. Egy pillanatnyi figyelmetlenség az elektromos szerszám használatában súlyos sérülést okozhat.
- Minden viseljen egyéni védőfelszerelést és védőszemüveget. A balesetveszély csökkentése érdekében viseljen egyéni védőfelszerelést, például porvédő maszkot, csúszásmentes cipőt, védősisakot vagy fülvédőt.
- Kerülje el a véletlen indítást. Győződjön meg arról, hogy az elektromos szerszámot a csatlakoztatás előtt kikapcsolt állapotban van, mielőtt azt fellemeli vagy elmozdítja. Ha az újít a kapcsolón tartja az elektromos szerszám mozgását közben, vagy ha bekapcsolt állapotban csatlakoztatja az elektromos szerszámot, az balesetet okozhat.
- Az elektromos szerszám bekapcsolása előtt távolítsa el a beállítószerszámokat vagy a villáskulcsokat. A forgószerszámon lévő szerszám vagy kulcs sérülést okozhat.
- Kerülje a helytelen tesztartást. Ügyeljen a biztonságos testhelyzetre, és mindig tartsa meg az egyensúlyát. Ne dolgozzon a szerszámmal létrán. Így váratlan helyzetekben jobban uralhatja az elektromos szerszámot.
- Viseljen megfelelő ruházatot. Ne viseljen szűkes ruházatot vagy ékszereket. Tartsa távol a haját, a ruházatot és a kesztyűt a mozgó részekről. A széles ruházat, az ékszerek vagy a hosszú haj beakadhat a mozgó alkatrészekbe.
- Ne terhelje túl a készüléket. Használja a munkához megfelelő elektromos szerszámot. A megfelelő elektromos szerszámmal jobban dolgozik és takarékoskodik a megadott teljesítménytartományon belül.
- Ne használjon elektromos szerszámot hibás kapcsolóval. Az olyan elektromos szerszám, amelyet nem lehet be- és kikapcsolni, veszélyes, és javításra szorul.
- Húzza ki az elektromos szerszámot a konnektorból, mielőtt a szerszámon beállításokat végez, tartozékokat cserél, vagy

feléretteszi a szerszámot. Ezzel a biztonsági intézkedéssel elkerülhető az elektromos szerszám akaratlan elindítása.

- Tartsa a nem használt elektromos szerszámokat a gyermekek számára elérhetetlen helyen. Ne engedje, hogy olyan személyek használják a szerszámot, akik nem ismerik azt, vagy nem olvasták el ezt a kézikönyvet. Az elektromos szerszámok veszélyesek, ha tapasztalatlan személyek használják őket.
- Felhívjuk: kérjük, vegye figyelembe, hogy a tápfeszültség nem haladhatja meg a névleges feszültséget $\pm 5\%$ -át. A magasabb feszültségek azonban helyrehozhatatlan károkat okozhatnak.

A HASZNÁLT PIKTOGRAMOK MAGYARÁZATA



1 2 3 4 5 6 7

1. Figyelmeztetés
2. Olvassa el az összes utasítást
3. Szervizelés előtt válassza le a hálózatról
4. Védje látását és hallását
5. Védelem a gyermekektől
6. Véd az esőtől
7. II. biztonsági osztályú készülék

CÉLKITŰZÉS

A gyémánt lyukfűrők, más néven betonfűrők egy új típusú szerszám, amely téglába, kőbe, közetbe, kerámiába és tüzzelálló anyagokba is képes fúrni víz elleni védelemben. Olyan tulajdonságokkal rendelkezik, mint a pormentes fűrész, a nagy termelékenység, sima lyukfalakat és pontos méretet hagy. Jól működik a szerelés számos területén, mint például, vízvezeték- és villanyserelés, gáz. Használható utak, kifutópályák, közúti alagutak, hidak és vasutak építésénél, minőségellenőrzésénél. Kis méretek, nagy teljesítmény, pormentes fűrész, stabil működés. A gép automatikus kuplunggal rendelkezik a túlterhelés megakadályozására, könnyen szállítható, biztonságos és megbízható. A változtatható sebességű gyémántfűrő fokozatmentes sebességváltást kínál. Különböző méretű magfűrőkkel dolgozhat, és lyukakat fúrhat kemény vagy puha kerámiá anyagokkal. Állítható sebesség, túlterhelés elleni védelem, fokozatmentes sebességváltás funkció és folyamatos futás gomb.

A GRAFIKUS OLDALAK LEÍRÁSA

1	Fennmaradó áram védelme	9	Háromlábú talpazat
2	Műanyag anya	10	A víztartály (opcionális) nem tartozék
3	Háromlábú oszlop	11	Cserélhető orsó (opcionális)
4	Állvány magasságállító mechanizmusa	12	Vízellátó egység
5	Beállítócsavarok	13	Sebességváltó
6	Magasságállító fogantyú	14	Sebességváltó kapcsoló
7	Útmutató	15	Fűrőburkolat
8	Csavarok az állványalap rögzítéséhez és kiegészítéséhez	16	Fűrőmotor háza

* eltérések lehetnek a rajz és a készülék között

FELSZERELÉS

- Fűrőtorony 1db
- Kiegészítő oldalsó fogantyú 1db
- Hátsó konzol a karhoz 1db
- Fűrőtorony szerelőállvány 1db
- Műszaki dokumentáció 3db

FÚRÁSI MUNKÁK

Figyelmeztetések

- A munka megkezdése előtt figyelmesen olvassa el az utasításokat. A gépet csak képzett személyek használhatják.
- A fűrőgép beindítása előtt ellenőrizze a tápfeszültséget, a feszültség nem haladhatja meg a névleges feszültség $\pm 5\%$ -át. A magasabb feszültségek károk okozhatnak, például a motor kiegészítés és áramszivárgást.
- Használjon sisakot, szigetelő kesztyűt és munkaruhát. Ne viseljen túlságosan bő ruházatot vagy ékszereket, a hosszú hajat tartsa távol a készüléktől, hogy megakadályozza annak becsavarodását.
- A fűrőt nedves üzemre tervezték, ne használjon az ajánlottnál nagyobb átmérőjű fűrészárakat, hogy ne terhelje túl a motort.
- Ügyelni kell arra, hogy a víz ne kerüljön a motorba, és a szellőzőnyílásokat nem szabad elzárni, nehogy túlterhelje és megsemmisítse a motort.

A GÉP ELŐKÉSZÍTÉSE A MŰKÖDÉSHEZ

- A munka megkezdése előtt vizsgálja meg a munkaterületet, zárja ki az olyan veszélyforrásokat, mint a nagyfeszültségű vezetékek, gáz-, víz- és távközlési berendezések.
- Ügyeljen a gép stabilitására a törmelék-, homok- vagy porréteg eltávolításával, ha a gépnek a padlóba kell lyukakat fúrnia. Ha oszlopokba vagy teherodó falakba fúr, ellenőrizze, hogy ezek az épület szerkezeti elemei.
- Ne dolgozzon elektromos szerszámmal robbanásveszélyes környezetben, ahol gyúlékony folyadékok, gázok vagy porok vannak. Az elektromos szerszámok szikrákat termelnek, amelyek meggyújtják a port vagy a folyadékgőzöket.
- Ügyeljen arra, hogy a lyukfűrész terhelés nélkül induljon el, a lyukfűrész terheléssel történő indítása tilos, illetve károsíthatja a gépet vagy megsebesítheti a kezelőt. A gépet jól rögzítse, ha magasan vagy magasan dolgozik.
- Használjon nagy áramerősségű, háromvezetékes kábelt, és gondoskodjon arról, hogy a kábel földeléssel legyen összekötve. Földáramú megszakítóra van szükség.
- A készüléket az állványba kell szerelni a tartóba csúsztatva és a rögzítőcsavar meghúzásával. Minden egyes indítás előtt győződjön meg arról, hogy a csavar biztonságosan meg van-e húzva.
- A gyémántfűrő koronát az orsó menetére kell felcsavarozni, miután először az orsót egy csavarkulccsal rögzítette. A munka megkezdése előtt győződjön meg arról, hogy a magmaró menet helyesen van kiválasztva és megfelelően van felszerelve az orsóra.

A KÉSZÜLÉK MŰKÖDÉSE

- Az állványt egy M12-es acél horgony (merevítőhüvely) segítségével rögzítik a talajhoz. Fúrjon lyukat a talajba a gép helyén, csavarozza az állványt egy M12-es csavarral az előzőleg beagyazott horgonyhoz. Győződjön meg arról, hogy az állvány biztonságosan rögzítve van, szerelje rá a gyémántfűrőt, és a négy állítócsavarral szintezze ki az állványt, és gondoskodjon arról, hogy ezek megakadályozzák a fűrő lengését (kiküszöbölje a játékokat).
- Szerelés a magasságállító mechanizmus útmutatóján: határozza meg a fúrás helyét, állítsa be a magasságállító mechanizmus magasságát, állítsa be a rögzítőcsavarokat úgy, hogy a fűrőgép alszerkezete teljes mértékben érintkezzen a talajjal, és biztosítsa, hogy a lyukfűrész függőlegesen, hirtetés nélkül fúrjon a felületre.
- Csatlakoztassa a lyukfűrész a fűrőgéphez, csatlakoztassa az áramot és a vizet, állítsa be megfelelően a vezérlőket, kapcsolja be a gépet, amikor a fűrőgép nincs betöltve, ellenőrizze a lyukfűrész és a terhelés nélküli hangot, ha minden rendben van, nyissa ki a vízzelepet, a gép akkor kezdhet fúrni, amikor a víz kifolyik a fűrőgépből.
- Lassítsa le a sebességet a munka elején, amikor a fűrő belép a vágandó felületre, váltson normál sebességre. Lassítson, amikor a fűrő eléri a megerősítést.
- A fűrőgép mechanikus és elektronikus biztonsági funkciók vannak. A biztonsági berendezés fúrás közben kiold, ha a motor

jár, és a lyukfűrész nem mozog. Ez azt jelenti, hogy a fűrőgépet élezní kell, vagy változtatni kell az előtolási sebességet, ha túl gyors, húzza ki a fűrőt és indítsa újra. Ha a motor fúrás közben leáll, állítsa le a gépet és csökkentse az előtolási sebességet.

- Egy idő után a vágóbetétek kopása a lyukfűrész megcsúszását okozhatja. Ha ez megtörténik, vagy cserélje ki a lyukfűrész egy újjal, vagy élezze meg (győződjön meg róla, hogy a vágófogak azonos magasságúak). A lyukfűrész megfelelő beszereléséhez vagy eltávolításához az orsót rögzíteni kell.

FÜRÓTORONY KARBANTARTÁS

Figyelmeztetés: A karbantartási vagy javítási munkák elvégzése előtt a fűrőgépet mindig válassza le az elektromos hálózatról a hálózati dugó kihúzásával.

Tisztítsa a gépet száraz vagy nedves tisztítókezelővel, ne vízsugárral, ügyeljen arra, hogy a víz ne kerüljön a motorba vagy a gép belsejébe. Tartsa tisztán a szellőzőnyílásokat, és ne felejtse el meg tisztítani és megkenni a fűrőkorona menetét. Minden egyes indítás előtt ellenőrizze és húzza meg az összes csavart.

A szerszámot csak szakképzett személyzet javíthatja, és csak eredeti pótalkatrészekkel. Ellenkező esetben a kezelő sérülését vagy a gép károsodását okozhatja.

SZÉNKEFÉK CSERÉJE

A gép körülbelül 300 órány használata után ellenőrizze a szénkefék kopását, és szükség esetén cserélje ki őket újakra. Mint minden más, a motoron végzett munkát, ezt is szakképzett és felhatalmazott személyzetnek kell elvégeznie. **ÉRTÉKELÉSI ADATOK**

Gyémántfűrő 58G540	
Paraméter	Érték
Tápfeszültség	230 V AC
Ellátási frekvencia	50 Hz
Névleges teljesítmény	2200 W
Védelmi osztály	II
Sebesség üresjárásban	0-2000 perc ⁻¹
Orsó átmérője	1 1/4"
Maximális fúrási átmérő	180 mm
Védelmi fokozat	IPX0
Tömeg	11,54 kg
A gyártás éve	
58G540 a típus- és a gépmegjelölést is jelenti.	

ZAJ- ÉS REZGÉSI ADATOK

Hangnyomásszint	$L_{PA} = 95,5 \text{ dB(A)}$ K=3 dB(A)
Hangteljesítményszint	$L_{WA} = 106,5 \text{ dB(A)}$ K=3 dB(A)

A zajjal és rezgéssel kapcsolatos információk

A berendezés zajkibocsátási szintjét a következőkkel írják le: a kibocsátott hangnyomásszint L_{PA} és a hangteljesítményszint L_{WA} (ahol K a mérési bizonytalanságot jelöli). A berendezés által kibocsátott rezgéseket az a_{RZ} rezgésgyorsulási értékkel írják le (ahol K a mérési bizonytalanságot jelöli).

Az ebben a kézikönyvben megadott L_{PA} hangnyomás-kibocsátási szintet, az L_{WA} hangteljesítményszintet és a_{RZ} rezgésgyorsulási értéket az EN 62841-1:2015 szabvány szerint mérték. A_{RZ} megadott a rezgésszint használható a berendezések összehasonlítására és a rezgésexpoziáció előzetes értékelésére.

A megadott rezgésszint csak a készülék alapvető használatára jellemző. Ha a készüléket más alkalmazásokhoz vagy más munkaeszközökkel együtt használják, a rezgésszint változhat. A magasabb rezgésszint befolyásolja az egység elégtelen vagy túl ritkán végzett karbantartása. A fent említett okok a teljes munkaidő alatt megnövekedett rezgéskitettséget eredményezhetnek.

A rezgésexpoziáció pontos becsüléséhez figyelembe kell venni azokat az időszakokat, amikor a készülék ki van kapcsolva, vagy amikor be van kapcsolva, de nem használják munkára. Ha minden tényezőt pontosan megbecsültünk, a teljes rezgésexpoziáció sokkal alacsonyabbnak bizonyulhat.

A vibráció hatásaitól való védelem érdekében további biztonsági intézkedéseket kell bevezetni, például a gép és a munkaeszközök ciklikus karbantartását, a megfelelő kézhőmérséklet biztosítását és a megfelelő munkaszervezést.

PROBLÉMAMEGOLDÁS

PROBLÉMA	CAUZE	MEGOLDÁS
A motor nem működik	Kikapcsolt készülék vagy kihúzott dugó	Kapcsolja be a készüléket, dugja be a dugót a hálózati aljzatba.
	A szénkéfék felakadnak és megszakítják a tápellátást	Cserélje ki a szénkéféket
	A PRCD nem állt vissza	Nyomja meg a reset gombot, vagy indítsa újra a motort.
	A PRCD megbukott	Cserélje ki a PRCD-t
A készülék lassan fűr	Kopott fűrófej	Cserélje ki a fűrófejet
	A szolgáltatót víz mennyisége túl alacsony	A szolgáltatót víz mennyiségének növelése
	A fűrőt a roncsok ragasztották össze.	Tisztítsa meg a fűrófejet, növelje a víznymást
	Túl nagy a fordulási sebesség	Alacsonyabb sebességre váltás
	Csipke vágja acél csúszik rajta	Csökkentse a víz adagolási sebességét, ha az acél vágása megtörtént, Növelje a mennyiségét
	Túl sok a szennyeződés a lyukban	Tisztítsa meg a lyuk alját a szennyeződésektől és növelje a víznymást!
	Csőként vízellátás vagy vízvívárgás	Ellenőrizze a golyócsapot és a vízáramlást
A fűrő nem fókuszál	A fűrófejet csiszológéppel újra élezi.	
A fűrő elakadt	A fűrófejet vagy a fűrógép falát és a furatot eltörték a forgácsok. Az állványt nyomon megfigyelően rögzítve,	Kapcsolja ki a gépet, fordítsa a fűrőt jobbra és balra. Egy csavarkulccsal vagy húzza ki a fűrófejet, és törje szét az összecsomósodott kitermelt anyagot. Csatlakoztassa vissza az állványt, helyezze át az állvány rögzítési pontját.
	Az orsó nem egyenes	Javítsa meg vagy cserélje ki az orsót
	A fűrő nem egyenes	Cserélje ki a fűrófejet
A fűrő alávágása	A kitermelt anyagot nem lehet a lyukból kiöblíteni.	Növelje a víznymást, húzza ki a fűrófejet, tisztítsa meg a lyukat.
	A tömítés elhasználódott	Cserélje ki a tömítést
Vízköpeny szivárgás		

FIGYELEM! Ezt a berendezést 8 éves és idősebb gyermekek, valamint korlátozott fizikai, érzékszervi vagy szellemi képességekkel rendelkező személyek, illetve tapasztalat és ismeretek nélküli személyek használhatják, ha felügyelet alatt állnak, vagy ha eligazították őket a berendezés biztonságos használatában, és megértették az ilyen használatból eredő veszélyeket. A gyermekek nem játszhatnak a berendezéssel. Felügyelet nélkül a gyermekek nem tisztíthatják a berendezést, és nem végezhetnek felhasználói szintű karbantartást.

KÖRNYEZETVÉDELME

	<p>Az elektromos meghajtású termékeket nem szabad a háztartási hulladékkal együtt ártalmatlanítani, hanem megfelelő létesítményekbe kell vinni ártalmatlanításra. Az ártalmatlanítással kapcsolatos információkért forduljon a termék kereskedőjéhez vagy a helyi hatóságához. Az elektromos és elektronikus berendezések hulladékai környezetvédelmi szempontból inert anyagokat tartalmaznak. Az újrahasonosításra nem kerülő berendezések potenciális kockázatot jelentenek a környezetre és az emberi egészségre.</p>
------------------------------------------------------------------------------------	---------------------------------------------------------------------------------------------------------------------------------------------------------------------------------------------------------------------------------------------------------------------------------------------------------------------------------------------------------------------------------------------------------------------------------------------------------------------------------------------------------------------------

"Grupa Topex Spółka z ograniczoną odpowiedzialnością" Spółka komandytowa, siedzibą w Warszawie, ul. Pograniczna 2/4 (a továbbiakban: "Grupa Topex") tájékoztat, hogy a jelen kézikönyv (a továbbiakban: "kézikönyv") tartalmaz valamennyi szerzői joga, beleértve többek között. A kézikönyv szövege, fényképei, ábrái, rajzai, valamint a kézikönyv összetétele kizárólag a Grupa Topex tulajdonát képezik, és a szerzői és szomszédos jogokról szóló, 1994. február 4-i törvény (azaz a 2006. évi 90. sz. törvények 631. Poz. 631. szám, módosított változat) értelmében jogi védelem alatt állnak. A teljes kézikönyv és annak egyes eleminek másolása, feldolgozása, közzététele, kereskedelmi célú módosítása a Grupa Topex írásban kifejezett hozzájárulása nélkül szigorúan tilos, és polgári és büntetőjogi felelősségre vonást vonhat maga után.

EK-megfelelőségi nyilatkozat

Gyártó: Sp. z o.o. Sp.k., Pograniczna 2/4 02-285 Warszawa

Termék: Gyémántfűrő

Modell: 58G540

Kereskedelmi név: GRAPHITE

Sorozatszám: 00001 - 99999

Ezt a megfelelési nyilatkozatot a gyártó kizárólagos felelőssége mellett adjuk ki.

A fent leírt termék megfelel a következő dokumentumoknak:

Gépekről szóló 2006/42/EK irányelv

Elektromágneses összeférhetőségi irányelv 2014/30/EU

A 2015/863/EU irányelvel módosított 2011/65/EU RoHS irányelv

És megfelel a szabványok követelményeinek:

EN 62841-1:2015; EN 62841-3-6:2014+A11:2017;

EN IEC 55014-1:2021; EN IEC 55014-2:2021; EN IEC 61000-3-

2:2019+A1:2021; EN 61000-3-3:2013+A1:2019+A2:2021;

IEC 62321-3-1:2013; IEC 62321-4:2013+AMD1:2017; IEC 62321-

5:2013;

IEC 62321-6:2015; IEC 62321-7-1:2015; IEC 62321-7-2:2017; IEC

62321-8:2017

Ez a nyilatkozat csak a forgalomba hozott gépre vonatkozik, és nem terjed ki az alkatrészekre.

A végfelhasználó által hozzáadott vagy általa utólagosan elvégzett.

A műszaki dokumentáció elkészítésére jogosult, az EU-ban

illetéssel rendelkező személy neve és címe:

Aláírva a következők nevében:

Grupa Topex Sp. z o.o. Sp.k.

2/4 Pograniczna utca

02-285 Varsó

Paweł Kowalski

Paweł Kowalski

TOPEX GROUP minőségügyi tisztviselő

Varsó, 2022-05-30

RO

MANUAL DE TRADUCERE (UTILIZATOR).

Platforma de foraj 58G540

MÁSMŰRETI DE SECURITATE

Avertismente de siguranță pentru lucrul cu un burghiu cu diamant

- În cazul în care forajul necesită utilizarea apei, scurgeți apa departe de zona de lucru a operatorului sau utilizați un dispozitiv de colectare a lichidelor. Astfel de măsuri de precauție mențin uscată zona de lucru a operatorului și reduc riscul de electrocutare.
- Atunci când efectuați operațiuni în care accesoriul de tăiere poate intra în contact cu fire ascuțite sau cu propriul cablu, acționai șcula electrică ținând suprafețele de prindere izolate. Contactul accesoriului de tăiere cu un fir sub tensiune poate face ca părțile metalice expuse ale sculei electrice să devină sub tensiune și poate provoca un șoc electric operatorului.
- Purtați protecție auditivă atunci când găuriți cu diamant. Expunerea la zgomot poate cauza pierdere a auzului.
- Atunci când burghiul se blochează, nu mai aplicați presiune în jos și opriți șcula. Investigați și luați măsuri corective pentru a elimina cauza blocării burghiului.
- La repornirea burghiului cu diamant în piesa de prelucrat, verificați dacă burghiul se rotește liber înainte de pornire. Dacă

burghiul este blocat, este posibil să nu pornească, să supraîncarce scula sau să provoace desprinderea burghiului diamantat din piesa de lucru.

- Atunci când fixați dispozitivul de foraj cu ancore și elemente de fixare pe piesa de lucru, asigurați-vă că ancorele utilizate sunt capabile să țină și să rețină mașina în timpul utilizării. În cazul în care piesa de lucru este slabă sau poroasă, ancora se poate desprinde, provocând desprinderea trepidului de piesa de lucru.
- Atunci când găuriți prin pereți sau tavane, asigurați-vă că persoanele și zona de lucru de pe cealaltă parte sunt protejate. Este posibil ca vârful să treacă prin gaură sau ca miezul să cadă pe cealaltă parte.
- Nu utilizați această unealtă pentru a foră deasupra capului cu o sursă de apă. Intrarea apei în scula electrică crește riscul de electrocutare.

NOTĂ Avertismentul de mai sus este necesar numai pentru uneltele care nu pot fi utilizate pentru găurirea deasupra capului.

- Folosiți întotdeauna dispozitivul de colectare a fluidului specificat în instrucțiuni atunci când forăți deasupra capului. Nu permiteți ca apa să pătrundă în sculă. Intrarea apei în scula electrică crește riscul de electrocutare.

NOTĂ Avertismentul de mai sus este necesar numai pentru uneltele care pot fi utilizate pentru găurirea deasupra capului.

- Citiți cu atenție instrucțiunile de utilizare și luați măsurile de precauție înainte de a începe lucrul și păstrați-le pentru referințe ulterioare.
- Respectați cu strictețe instrucțiunile de utilizare, neregulile de conformitate. Nerespectarea precauțiilor, și a instrucțiunilor de siguranță poate duce la șocuri electrice, incendii și/sau răni grave.
- Păstrați zona de lucru curată și bine luminată. Zonele de lucru neîngrijite sau slab iluminate pot provoca accidente
- Nu lucrați cu scula electrică într-o atmosferă explozivă, deoarece pot fi prezente lichide, gaze sau praf inflamabile. Unelele electrice produc scânteii care pot aprinde praful sau vaporii inflamabili.
- Țineți copiii și alte persoane neautorizate departe de scula electrică atunci când o utilizați. Fiți prudent și concentrat atunci când lucrați, altfel puteți pierde controlul mașinii.
- Atunci când lucrați, fiți atenți, fiți atenți la ceea ce faceți și la ceea ce vă înconjoară. Nu utilizați o unealtă electrică dacă sunteți obosit sau sub influența drogurilor, alcoolului sau a altor produse farmaceutice. O clipă de neatenție atunci când folosiți o unealtă electrică poate provoca vătămări grave.
- Purtați în permanență echipament de protecție personală și ochelari de protecție. Purtați echipamente de protecție personală, cum ar fi o mască de protecție împotriva prafului, pantofi antiderapați, cască de protecție sau apărători de urechi pentru a reduce riscul unui accident.
- Evitați pornirea neintenționată. Asigurați-vă că scula electrică este oprită înainte de a o conecta prin ridicare sau deplasare. Când țineți degetul pe întrerupător în timp ce mutați scula electrică sau când conectați scula electrică în timp ce aceasta este pornită, puteți provoca accidente.
- Îndepărtați uneltele de reglare sau cheile înainte de a porni scula electrică. O unealtă sau o cheie care se află pe scula rotativă poate provoca răni.
- Evitați postura incorectă. Aveți grijă de o poziție sigură și păstrați-vă întotdeauna echilibrul. Nu lucrați cu unealta pe o scară. Acest lucru vă va oferi un control mai bun al sculei electrice în situații neașteptate.
- Purtați îmbrăcăminte adecvată. Nu purtați haine largi sau bijuterii. Țineți părul, hainele și mănușile la distanță de piesele în mișcare. Hainele largi, bijuteriile sau părul lung pot fi prinse de piesele în mișcare.
- Nu supraîncărcați aparatul. Folosiți scula electrică potrivit pentru mărca dumneavoastră. Cu uneltele electrice potrivite lucrați mai bine și economisiți în limitele de performanță declarate.

- Nu utilizați o unealtă electrică cu un întrerupător defect. O unealtă electrică care nu poate fi pornită și oprită este periculoasă și trebuie reparată.
- Deconectați scula electrică de la priză înainte de a face reglaje la sculă, de a schimba accesoriile sau de a pune scula deoparte. Această măsură de siguranță evită pornirea neintenționată a sculei electrice.
- Țineți uneltele electrice nefolosite departe de copii. Nu permiteți utilizarea sculei de către persoane care nu sunt familiarizate cu aceasta sau care nu au citit acest manual. Unelele electrice sunt periculoase dacă sunt utilizate de persoane neexperimentate.
- Tensiune: vă rugăm să rețineți că tensiunea de alimentare nu trebuie să depășească $\pm 5\%$ din tensiunea nominală. Cu toate acestea, tensiunile mai mari pot provoca daune ireparabile.

EXPLICAȚIA PICTOGRAMELOR UTILIZATE

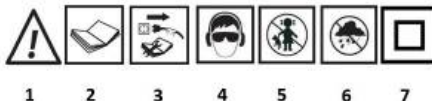

1. Avertisment
2. Citiți toate instrucțiunile
3. Deconectați-l de la rețeaua electrică înainte de a efectua lucrări de întreținere
4. Protejați-vă vederea și auzul
5. Protejați de copii
6. Protejați de ploaie
7. Dispozitiv din clasa de siguranță II

SCOP

Fărăstraiele diamantate, cunoscute și sub numele de burghie pentru beton, sunt un nou tip de unealtă care poate foră în cărămidă, piatră, rocă, ceramică și materiale ignifuge în apă de protecție. Are caracteristici precum găurirea fără praf, productivitate ridicată, lasă pereți netezi ai găurilor și dimensiuni precise. Funcționează bine în multe domenii de instalare, cum ar fi, instalații sanitare și electrice, gaz. Poate fi utilizat în construcții, controlul calității drumurilor, piste de aterizare, tuneluri rutiere, poduri și căi ferate. Dimensiuni mici, performanță ridicată, găurire fără praf, funcționare stabilă. Mașina are un ambreiaj automat pentru a preveni supraîncărcarea, ușor de transportat, sigur și fiabil. Mașina de găurit cu diamant cu viteză variabilă oferă o schimbare continuă a vitezei. Poate lucra cu burghie de carotă de diferite dimensiuni și poate face găuri în materiale ceramice dure sau moi. Viteză reglabilă, protecție la suprasarcină, funcție de schimbare continuă a vitezei și buton de funcționare continuă.

DESCRIEREA PAGINILOR GRAFICE

1	Protecție la curent rezidual	9	Baza trepidului
2	Piuliță de plastic	10	Rezervorul de apă (opțional) nu este inclus
3	Coloana trepidului	11	Ax interschimbabil (opțional)
4	Mecanism de reglare a înălțimii Rig	12	Unitate de alimentare cu apă
5	Șuruburi de reglare	13	Transmisie cu angrenaje
6	Mâner de reglare a înălțimii	14	Comutator de schimbare a vitezei
7	Ghid	15	Carcasa de foraj
8	Șuruburi pentru fixarea și nivelarea bazei trepidului	16	Carcasa motorului de găurire

* pot exista diferențe între desen și dispozitiv

ECHIPAMENTE

- Platforma de foraj 1 buc

- Măner lateral suplimentar 1 buc
- Suport spate pentru braț 1 buc
- Suport de montare a platformei de foraj 1 buc
- Documentație tehnică 3pcs

LUCRĂRI DE FORARE

Avertismente

- Citiți cu atenție instrucțiunile înainte de a începe lucrul. Utilajul trebuie utilizat numai de persoane instruite.
- Vă rugăm să verificați tensiunea de alimentare înainte de a porni burghiul, tensiunea nu trebuie să depășească $\pm 5\%$ din tensiunea nominală. Tensiunile mai mari pot provoca daune, cum ar fi arderea motorului și scurgeri de curent.
- Folosiți o cască, mănuși izolatoare și un costum de lucru. Nu purtați haine excesiv de largi sau bijuterii, țineți părul lung departe de unitate pentru a împiedica înșurubarea acesteia.
- Mașina de găurit este proiectată pentru funcționare în mediu umed, nu utilizați burghie cu diametre mai mari decât cele recomandate pentru a nu suprasolicita motorul.
- Trebuie avut grijă ca apa să nu pătrundă în motor, iar orificiile de aerisire să nu fie obstrucționate pentru a nu supraîncălzi și arde motorul.

PREGĂTIREA MAȘINII PENTRU FUNCȚIONARE

- Inspectați șantierul înainte de a începe lucrul, eliminați pericolele, cum ar fi liniile de înaltă tensiune, instalațiile de gaz, apă și telecomunicații.
- Acordați atenție stabilității mașinii, eliminând un strat de moloz, nisip sau praf dacă mașina trebuie să facă găuri în podea. Atunci când forajii în coloane sau în pereți portanți, verificați dacă acestea sunt elemente structurale ale clădirii.
- Nu lucrați cu o uneltă electrică în medii explozive în care există lichide, gaze sau pulberi inflamabile. Unele electrice produc scântei care pot aprinde praful sau vaporii de lichide.
- Asigurați-vă că ferăstrăul de găuri pornește fără sarcină, pornirea cu o sarcină pe ferăstrăul de găuri este interzisă sau poate deteriora mașina sau răni operatorul. Asigurați bine mașina atunci când lucrați la o înălțime sau la înălțime.
- Utilizați un cablu cu trei fire cu capacitate mare de transport al curentului și asigurați-vă că acesta este conectat la pământ. Este necesar un întrerupător de circuit pentru curent de pământ.
- Unitatea trebuie montată pe trepid, glisând-o în suport și strângând șurubul de fixare. Asigurați-vă că șurubul este strâns bine înainte de fiecare pornire.
- Coroana burghiului diamantat trebuie înșurubată pe filetul arborelui după ce ați blocat mai întâi arborele cu o cheie. Înainte de începerea lucrului, asigurați-vă că filetul carotatului este corect selectat și corect instalat pe ax.

FUNCȚIONAREA DISPOZITIVULUI

- Trepidul este fixat la sol cu ajutorul unei ancore de oțel M12 (manșon cu acționare de tip strut). Faceți o gaură în pământ la locul de amplasare a mașinii, înșurubați trepidul cu un șurub M12 la ancora încorporată anterior. Asigurați-vă că trepidul este bine fixat, montați burghiul diamantat pe acesta și nvelați trepidul cu ajutorul celor patru șuruburi de reglare și asigurați-vă că acestea împiedică burghiul să se balanseze (eliminați jocul).
- Montarea pe ghidul mecanismului de reglare a înălțimii: determinați locația de găurire, reglați înălțimea mecanismului de reglare a înălțimii, reglați șuruburile de montare astfel încât substructura burghiului să fie în contact deplin cu solul și asigurați-vă că ferăstrăul de găurit va găuri vertical în suprafața fără a se balansa.
- Atașați ferăstrăul de găurit la burghiul, conectați alimentarea cu energie și apă, reglați comenzile în mod corespunzător, porniți mașina când burghiul nu este încărcat, verificați ferăstrăul de găurit și sunetul fără sarcină, dacă totul este în regulă, deschideți șapava de apă, mașina poate începe să găurească atunci când apa curge din burghiu.
- Încetiniți viteza la începutul lucrului, când burghiul intră pe suprafața de tăiat, treceți la viteza normală. Reduceți viteza atunci când burghiul ajunge la armătură.

- Mașina de găurit dispune de dispozitive de siguranță mecanice și electronice. Dispozitivul de siguranță se va declanșa în timpul găuririi dacă motorul este în funcțiune și ferăstrăul de găurit nu se mișcă. Acest lucru înseamnă că burghiul trebuie ascuțit sau că trebuie schimbată viteza de avans, dacă este prea rapidă, scoateți burghiul și reporniți. Dacă motorul se oprește în timpul găuririi, opriți mașina și reduceți viteza de avans.
- După o anumită perioadă de timp, uzura inșertilor de tăiere poate provoca alunecarea ferăstrăului de găurit. Dacă se întâmplă acest lucru, fie înlocuiți ferăstrăul cu scobitură cu unul nou, fie ascuțiți-l (asigurați-vă că dinții de tăiere sunt la aceeași înălțime). Pentru a instala sau a scoate corect ferăstrăul cu găuri, axul trebuie să fie blocat.

ÎNȚREȚINEREA PLATFORMEI DE FORAJ

Avvertiment: Înainte de a efectua orice operațiune de întreținere sau reparație, deconectați întotdeauna burghiul de la alimentarea cu energie electrică, trăgând ștecherul de la rețeaua electrică.

Curățați aparatul cu o cârpă de curățare uscată sau umedă, nu cu un jet de apă, asigurați-vă că apa nu pătrunde în motor sau în interiorul aparatului. Păstrați curate orificiile de aerisire și nu uitați să curățați și să lubrifiați filetele coroanei burghiului. Verificați și strângeți toate șuruburile înainte de fiecare pornire.

Instrumentul trebuie reparat numai de către personal calificat și numai cu piese de schimb originale. În caz contrar, se pot produce răni ale operatorului sau deteriorări ale mașinii.

ÎNLOCUIREA PERILOR DE CARBON

După aproximativ 300 de ore de utilizare a mașinii, verificați uzura perilor de cărbune și, dacă este necesar, înlocuiți-le cu altele noi. Ca orice altă lucrare asupra motorului, aceasta trebuie efectuată de către personal calificat și autorizat. **DATE DE CLASIFICARE**

Burghiu cu diamant 58G540	
Parametru	Valoare
Tensiunea de alimentare	230 V AC
Frecvența de alimentare	50 Hz
Putere nominală	2200 W
Clasa de protecție	II
Viteza fără sarcină	0-2000 min ⁻¹
Diametrul arborelui	1 1/4"
Diametrul maxim de găurire	180 mm
Gradul de protecție	IPX0
Masa	11,54 kg
Anul de producție	
58G540 reprezintă atât denumirea tipului, cât și a mașinii.	

DATE PRIVIND ZGOMOTUL ȘI VIBRAȚIILE

Nivelul presiunii sonore	$L_{pA} = 95,5 \text{ dB(A) K=3 dB(A)}$
Nivelul de putere acustică	$L_{wA} = 106,5 \text{ dB(A) K=3 dB(A)}$

Informații privind zgomotul și vibrațiile

Nivelul de emisie de zgomot al echipamentului este descris prin: nivelul de presiune acustică emisă L_{pA} și nivelul de putere acustică L_{wA} (unde K reprezintă incertitudinea de măsurare). Vibrațiile emise de echipament sunt descrise de valoarea accelerației vibrațiilor a_h (unde K reprezintă incertitudinea de măsurare).

Nivelul de emisie a presiunii acustice L_{pA} , nivelul de putere acustică L_{wA} și valoarea accelerației vibrațiilor a_h indicate în acest manual au fost măsurate în conformitate cu EN 62841-1:2015. Nivelul de vibrații a_h dat poate fi utilizat pentru a compara echipamentele și pentru a face o evaluare preliminară a expunerii la vibrații.

Nivelul de vibrații menționat este doar reprezentativ pentru utilizarea de bază a unității. În cazul în care unitatea este utilizată pentru alte aplicații sau cu alte instrumente de lucru, nivelul de vibrații se poate modifica. Un nivel de vibrații mai ridicat va fi influențat de o întreținere insuficientă sau prea puțin frecventă a unității. Motivele prezentate mai sus pot avea ca rezultat o expunere crescută la vibrații pe întreaga perioadă de lucru.

Pentru a estima cu exactitate expunerea la vibrații, este necesar să se ia în considerare perioadele în care unitatea este oprită sau când este pornită, dar nu este utilizată pentru lucru. Odată ce toți factorii au fost estimați cu exactitate, expunerea totală la vibrații se poate dovedi a fi mult mai mică.

Pentru a proteja utilizatorul de efectele vibrațiilor, ar trebui puse în aplicare măsuri de siguranță suplimentare, cum ar fi întreținerea ciclică a mașinii și a instrumentelor de lucru, asigurarea unei temperaturi adecvate a mâinilor și organizarea corespunzătoare a muncii.

REZOLVAREA PROBLEMELOR

PROBLEMA	CAUZA	SOLUȚIE
Motorul nu funcționează	Aparat oprit sau fișă deconectată	Porniți aparatul, introduceți stecherul în priză de curent.
	Perile de carbon se blochează și deconectează alimentarea cu energie electrică	Înlocuiți perile de carbon
	PRCD nu a reușit să se reseteze	Apăsăți butonul de resetare sau reporniți motorul
	PRCD a eșuat	Înlocuiți PRCD
Dispozitivul găurește încet	Burghiu uzat	Înlocuiți burghiul
	Cantitatea de apă furnizată este prea mică	Creșterea cantității de apă furnizată
	Burghiu a fost lipit de spoială	Curățați burghiul, creșteți presiunea apei
	Viteza de întoarcere este prea mare	Treceți la o viteză mai mică
	Dantela taie oțelul aluncec pe ea	Reduceți viteza de alimentare cu apă după ce oțelul a fost tăiat, Creșterea cantității sale
	Prea multă stricăciune în gaură	Curățați fundul gropii de spori și măriți presiunea apei!
	Reducerea alimentării cu apă sau scurgeri de apă	Verificați supapa cu bilă și debitul de apă
	Burghiu nu este focalizat	Așcuțiți din nou burghiul cu un polizor.
Burghiul era blocat	Burghiul sau peretele burghiului și al găurii a fost blocat de aşchii. Suportul nu este fixat corespunzător,	Opriti mașina, rotiți burghiul la dreapta și la stânga Cu ajutorul unei chei sau a unei cheițe, scoateți burghiul și spargeți materialul excavat aglomerat. Atașați din nou trepidul, deplasați punctul de fixare a trepidului
	Axul nu este drept	Reparați sau înlocuiți axul
	Burghiu nu este drept	Înlocuiți burghiul
Subcotarea burghiului	Materialul excavat nu poate fi scos din gaură prin spălare	Creșteți presiunea apei, scoateți burghiul, curățați gaura.
	Garnitura este uzată	Înlocuiți garnitura
Scurgeri ale jachetei de apă		

AVERTISMENT! Acest echipament poate fi utilizat de copii de vârstă de 8 ani sau mai mult și de persoane cu abilități fizice, senzoriale sau mentale limitate sau de persoane fără experiență și cunoștințe, dacă sunt supravegheate sau au fost instruite cu privire la utilizarea în siguranță a echipamentului și dacă înțeleg pericolele care rezultă din această utilizare. Copiii nu trebuie să se joace cu echipamentul. Fără supraveghere, copiii nu trebuie să curețe echipamentul sau să efectueze lucrări de întreținere la nivelul utilizatorului.

PROTECȚIA MEDIULUI



Produsele cu alimentare electrică nu trebuie aruncate împreună cu deșeurile menajere, ci trebuie duse la instalații adecvate pentru a fi eliminate. Contactați distribuitorul produsului sau autoritatea locală pentru informații privind eliminarea. Deșeurile de echipamente electrice și electronice conțin substanțe inerte din punct de vedere ecologic. Echipamentele care nu sunt reciclate prezintă un risc potențial pentru mediu și sănătatea umană.

"Grupa Topex Spółka z ograniczoną odpowiedzialnością" Spółka komandytowa cu sediul social în Varșovia, ul. Pograniczna 2/4 (denumită în continuare: "Grupa Topex") informează că toate drepturile de autor asupra conținutului acestui manual (denumit în continuare: "Manualul"), inclusiv, printre altele, textul său, fotografiile, diagramele, desenele, precum și compoziția sa, aparțin exclusiv Grupa Topex și fac obiectul protecției juridice în temeiul Legii din 4 februarie 1994 privind drepturile de autor și drepturile conexe (adică Jurnalul Oficial 2006 nr. 90 Poz. 631, cu modificările ulterioare). Copierea, prelucrarea, publicarea, modificarea în scopuri comerciale a Întregului Manual și a elementelor sale individuale, fără acordul Grupa Topex exprimat în scris, este strict interzisă și poate atrage răspunderea civilă și penală.

Declarația de conformitate CE

Producător: Grupa Topex Sp. z o.o. Sp.k., Pograniczna 2/4 02-285 Warszawa

Produs: Burghiu cu diamant

Model: 58G540

Denumire comercială: GRAPHITE

Număr de serie: 00001 + 99999

Prezenta declarație de conformitate este emisă pe răspunderea exclusivă a producătorului.

Produsul descris mai sus este în conformitate cu următoarele documente:

Directiva Mașini 2006/42/CE

Directiva 2014/30/UE privind compatibilitatea electromagnetică

Directiva RoHS 2011/65/UE, astfel cum a fost modificată prin

Directiva 2015/863/UE.

Și îndeplinește cerințele standardelor:

EN 62841-1:2015; EN 62841-3-6:2014+A11:2017;

EN IEC 55014-1:2021; EN IEC 55014-2:2021; EN IEC 61000-3-2:2019+A1:2021; EN 61000-3-3-3:2013+A1:2019+A2:2021;

IEC 62321-3-1:2013; IEC 62321-4-2:2013+AMD1:2017; IEC 62321-5:2013;

IEC 62321-6:2015; IEC 62321-7-1:2015; IEC 62321-7-2:2017; IEC

62321-8:2017

Prezenta declarație se referă numai la mașinile introduse pe piață și nu include componentele adăugate de către utilizatorul final sau efectuate ulterior de către acesta. Numele și adresa persoanei rezidente în UE autorizate să întocmească dosarul tehnic:

Semnat în numele:

Grupa Topex Sp. z o.o. Sp.k.

Strada Pograniczna nr. 2/4

02-285 Varșovia

Paweł Kowalski

Paweł Kowalski

TOPEX GROUP Responsabil cu calitatea

Varșovia, 2022-05-30

UA

ПОСІБНИК З ПЕРЕКЛАДУ (КОРИСТУВАЧА)

Бурова установка 58Г540

ЗАХОДИ БЕЗПЕКИ

Попередження про безпеку при роботі з алмазним свердлом

- Якщо буріння вимагає використання води, злийте воду подаль від робочої зони оператора або скористайтесь пристроєм збору рідини. Такі запобіжні заходи тримають робочу зону оператора сухою і знижують ризик ураження електричним струмом.
- При проведенні операції, коли ріжучий аксесуар може стикатися з прихованими проводами або власним кабелем,

- керуючі електроінструментом, утримуючи ізольовані захватні поверхні. Контакт ріжучого аксесуара з живим дротом може призвести до того, що відкриті металеві деталі електроінструменту стануть живими і можуть призвести до того, що оператор отримає ураження електричним струмом.
- Знос слухового захисту при алмазному свердлінні. Вплив шуму може призвести до втрати слуху.
 - Коли свердло пробивається, припиніть застосовувати тиск вниз і вимкніть інструмент. Дослідити і жести коригувальних заходів для усунення причини заклинювання свердла.
 - При перезапуску алмазного свердла в заготівлі перевірте, щоб свердло вільно оберталося перед початком роботи. Якщо свердло заклинило, воно може не запуститися, може перевантажити інструмент або може призвести до того, що алмазний дріль вийде з заготовки.
 - При закріпленні бурової установки анкерами і кріпленнями до заготовки стежте за тим, щоб використовувані анкери були здатні утримувати і стримувати верстат під час використання. Якщо заготовка слабка або пориста, якір може вибитися, в результаті чого штатив від'єднається від заготовки.
 - При свердлінні через стіни або стелі стежте за тим, щоб люди і робоча зона з іншого боку були захищені. Кінчик може проходити через отвір або серцевина може випадати з іншого боку.
 - Не можна використовувати цей інструмент для свердління накладних витрат за допомогою водопроводу. Попадання води в електроінструмент підвищує ризик ураження електричним струмом.

ПРИМІТКА Наведене вище попередження потрібне лише для інструментів, які не можуть бути використані для верхнього буріння.

- Завжди використовуйте пристрій для збору рідини, зазначений в інструкції, при свердлінні накладних витрат. Не можна допускати попадання в інструмент води. Попадання води в електроінструмент підвищує ризик ураження електричним струмом.

ПРИМІТКА Вищенаведене попередження потрібне лише для інструментів, які можна використовувати для повітряного буріння.

- Уважно прочитайте інструкцію з експлуатації та вживайте запобіжних заходів перед початком роботи та зберігайте їх для подальшого ознайомлення.
- Суворо дотримуйтесь інструкцію з експлуатації, порушення у дотриманні. Недотримання запобіжних заходів та інструкцій з техніки безпеки може призвести до ураження електричним струмом, пожежі та/або серйозних травм.
- Слідкуйте за чистотою і добре освітленістю робочої зони. Неохайні або недостатньо освітлені робочі зони можуть призвести до нещасних випадків
- Не працюйте з електроінструментом у вибухонебезпечній атмосфері, оскільки можуть бути присутніми легкозаймисті рідини, гази або пил. Електроінструменти виробляють іскри, які можуть запалювати пил або легкозаймисті пари.
- Тримайте дітей та інших неавторизованих осіб подалі від електроінструменту під час його використання. Будьте обережні і зосереджені при роботі, інакше ви можете втратити контроль над машиною.
- Працюючи, будьте уважні, звертайте увагу на те, що ви робите, і на своє оточення. Не використовуйте електроінструмент, перебуваючи в стані втоми або під впливом наркотиків, алкоголю або інших фармацевтичних препаратів. Необережність моменту при використанні електроінструменту може завдати серйозної травми.
- Постійно носіть засоби індивідуального захисту та захисні окуляри. Носіть засоби індивідуального захисту, такі як пилова маска, взуття без ковзаня, шолом безпеки або захисний вух, щоб зменшити ризик нещасного випадку.
- Уникайте ненавмисного початку. Переконатися, що електроінструмент вимкнено, перш ніж підключити його, піднімаючи або переміщуючи. Коли ви тримаєте палець на вимкачі під час переміщення електроінструменту або

підключення електроінструменту під час його включення, це може призвести до аварій.

- Видаліть інструменти регулювання або шпангоуту перед включенням електроінструменту. Інструмент або шарнірник, що знаходиться на поворотному інструменті, може призвести до травм.
- Уникайте неправильної постави. Бережіть безпечне положення і завжди тримайте рівновагу. Не можна працювати з інструментом по драбині. Це дасть вам краще контролювати електроінструмент в несподіваних ситуаціях.
- Носіть відповідний одяг. Не носіть широкий одяг або прикраси. Тримайте волосся, одяг і рукавички подалі від рухомих частин. Широкий одяг, прикраси або довге волосся можна зловити рухомими частинами.
- Не варто перевантажувати прилад. Використовуйте правильний електроінструмент для своєї роботи. З правильним електроінструментом ви працюєте краще і економите в заявленому діапазоні продуктивності.
- Не використовуйте електроінструмент з несправним вимикачем. Електроінструмент, який не можна включати і вимикати, небезпечний і потребує ремонту.
- Від'єднайте електроінструмент від розетки, перш ніж вносити корективи в інструмент, змінювати фурнітуру або відкладати інструмент в сторону. Цей захід безпеки дозволяє уникнути ненавмисного запуску електроінструменту.
- Зберігайте невикористані електроінструменти в недоступному для дітей місці. Не дозволяйте користуватися інструментом людям, які не знайомі з ним або не читали цю інструкцію. Електроінструменти небезпечні, якщо використовуються недосвідченими людьми.
- Напруга: зверніть увагу, що напруга живлення не повинно перевищувати ±5% від номінальної напруги. Однак більш високі напруги можуть завдати несправної шкоди.

ПОЯСНЕННЯ ВИКОРИСТАНИХ ПІКТОГРАМ



1 2 3 4 5 6 7

1. Попередження
2. Читати всі інструкції
3. Відключення від електромережі перед обслуговуванням
4. Захистіть зір і слух
5. Захист від дітей
6. Захистіть від дощу
7. Пристрій II класу безпеки

МЕТА

Алмазні норовила, також відомі як бетонні свердла, - це інструмент нового типу, який може бурити цеглою, каменем, породою, керамікою та вогнетривкими матеріалами при екрануванні води. Він має такі особливості, як безпилоче буріння, висока продуктивність, листя гладких стінок отворів і точні розміри. Він добре працює в багатьох областях монтажу, таких як сантехніка та електрика, газ. Його можна використовувати в будівництві, контролі якості доріг, злітно-посадкових смуг, автомобільних тунелів, мостів і залізниць. Невеликі габарити, висока продуктивність, безпилоче буріння, стабільна робота. Машина має автоматичне зчеплення для запобігання перевантаження, легке в транспортуванні, безпечне і надійне. Алмазний дріль зі змінною швидкістю пропонує безступінчасту зміну швидкості. Він може працювати з середніми свердлами різних розмірів і свердлити отвори в твердих або м'яких керамічних матеріалах. Регульована швидкість, захист від перевантаження, функція безступінчастої зміни швидкості і кнопка безперервного запуску.

ОПИС ГРАФІЧНИХ СТОРІНОК

1	Захист від залишкового струму	9	База штативу
2	Пластикова гайка	10	Бак для води (за бажанням) не входить в комплект
3	Стовпець штатива	11	Змінний шпindel (опція)
4	Механізм регулювання висоти бурової установки	12	Блок водопостачання
5	Регулювальні гвинти	13	Зубчаста трансмісія
6	Ручка регулювання висоти	14	Перемикач перемикання передач
7	Гід	15	Бурильний кожух
8	Саморізи для фіксації та вирівнювання основи штатива	16	Корпус бурового двигуна

* між кресленням і пристроєм можуть бути відмінності

ОБЛАДНАННЯ

- Бурова установка 1шт
- Додаткова бічна ручка 1шт
- Задній кронштейн для руки 1шт
- Сійка кріплення бурової установки 1шт
- Технічна документація 3шт

БУРОВІ РОБОТИ

Попередження

- Перед початком роботи уважно прочитайте інструкцію. Машинною повинні користуватися тільки навчені особи.
- Будь ласка, перевірте напругу живлення перед запуском дрелі, напруга не повинна перевищувати $\pm 5\%$ від номінальної напруги. Більш високі напруги можуть призвести до таких пошкоджень, як вигорання двигуна та витік струму.
- Використовуйте шолом, ізоляційні рукавички і робочий костюм. Не носіть надмірно вільний одяг або прикраси, тримайте довге волосся подальше від агрегату, щоб запобігти його вкручуванню.
- Свердло призначене для мокрої роботи, не використовуйте бурові долота з більшим діаметром, ніж рекомендовано, щоб не перевантажувати мотор.
- Необхідно стежити за тим, щоб вода не потрапляла в двигун, а квартири не можна перешкоджати, щоб не перевантажувати і не спалювати двигун.

ПІДГОТОВКА МАШИНИ ДО ЕКСПЛУАТАЦІЇ

- Огляньте місце проведення робіт перед початком робіт, виключити такі небезпеки, як високівольтні лінії, газів, водні та телекомунікаційні установки.
- Зверніть увагу на стійкість машини, усунувши шар щебеню, піску або ґрунту, якщо машина повинна просвердлити отвори в підлозі. При бурінні в колонах або несучих стінах перевіряйте, чи це конструктивні елементи будівлі.
- Не працюйте з електроінструментом у вибухонебезпечних середовищах, де є легкозаймисті рідини, газу або пил. Електроінструменти виробляють іскри, які можуть запалювати пил або рідкі пари.
- Слідкуйте за тим, щоб отвірна пила починалася без навантаження, починаючи з навантаження на холості обороти пилку заборонено або може пошкодити машину або травмувати оператора. Добре закріпіть машину при роботі на узвишші або висоті.
- Використовуйте трипровідний кабель високої струмопровідної здатності і стежте за тим, щоб кабель був підключений до землі. Необхідний автоматичний вимикач заземлення.
- Агрегат слід кріпити в штатив, засунувши його в тримач і закрутивши фіксуючий гвинт. Переконайтеся, що гвинт надійно затягується перед кожним запуском.

- Коронку алмазного свердла слід накрутити на шпindelю різьбу після першого замкнення шпindelю шпандером. Перед початком роботи переконайтеся, що різьблення стрижневого фрези правильно підбрано і правильно встановлено на шпindelю.

ЕКСПЛУАТАЦІЯ ПРИЛАДУ

- Штатив фіксується на землі за допомогою сталевого якоря M12 (втулки з приводом від стійки). Просвердлити отвір в землі на місці верстата, прикрутити штатив болтом M12 до раніше вбудованого анкера. Слідкуйте за тим, щоб штатив надійно кріпився, монтуйте на нього алмазний дріль і вирівнюйте штатив чотирма регулювальними гвинтами і стежте за тим, щоб вони запобігали розгойдуванню свердла (усуньте гру).
- Кріплення на напрямну механізму регулювання по висоті: визначте місце буріння, відрегулюйте висоту механізму регулювання висоти, відрегулюйте монтажні гвинти так, щоб підструктура свердла була в повному контакті з землею і стежте за тим, щоб дірва пила свердлила вертикально в поверхню без розгойдування.
- Прикріпіть отвірну пилку до дрелі, підключіть живлення і воду, належним чином відрегулюйте органи управління, увімкніть машину, коли свердло не навантажено, перевірте отвір пилку і звук без навантаження, якщо все в порядку, відкритий водяний клапан, машина може почати буріння, коли з свердла витікає вода.
- Уповільнити швидкість на початку робіт, коли свердло виходить на поверхню, що підлягає розрізанню, змініти на нормальну швидкість. Сповільніть, коли свердло досягає арматури.
- На дрелі є механічні та електронні функції безпеки. Запобіжний пристрій спіткнеться під час свердління, якщо мотор працює, а дірчаста пила не рухається. Це означає, що свердло потребує заточування або зміни швидкості подачі, якщо він знаходиться над швидкий, витягніть свердло і перезавантажте. Якщо мотор зупиняється під час буріння, зупиніть машину і зменшіть швидкість подачі.
- Через деякий час знос ріжучих вставок може привести до того, що отвори прослизнуть. Якщо це сталося, або замініть нору на нову, або заточіть її (переконайтеся, що ріжучі зуби мають однакову висоту). Щоб правильно встановити або зняти отвори, шпindelю необхідно зафіксувати.

ТЕХНІЧНЕ ОБСЛУГОВУВАННЯ БУРОВОЇ УСТАНОВКИ

Увага: Перед проведенням будь-яких робіт з технічного обслуговування або ремонту завжди відключайте дріль від електропроводу, тягучи заглушку електромережі.

Очистіть машину сухою або вологою чистячою ганчіркою, а не струменем води, стежте, щоб вода не потрапила в мотор або всередину машини. Слідкуйте за чистотою вентиляційних отворів, а також не забувайте чистити і змащувати нитки корони свердла. Перевіряйте і закрутіть всі гвинти перед кожним запуском.

Інструмент повинен ремонтуватися тільки кваліфікованим персоналом і тільки з оригінальними запчастинами. В іншому випадку це може призвести до травмування оператора або пошкодження машини.

ЗАМІНА ВУГЛЯНИХ ШТОК

Приблизно через 300 годин використання машини перевірте вугільні штики на знос і при необхідності замініть їх на нові. Як і будь-яка інша робота над двигуном, це повинен виконувати кваліфікований і уповноважений персонал. **ДАНІ РЕЙТИНГУ**

Алмазний бур 58G540	
Параметр	Цінність
Напруга живлення	230 В змінного струму
Періодичність подачі	50 Гц
Номінальна потужність	2200 Вт
Клас захисту	II
Швидкість без навантаження	0-2000 хв^{-1}
Діаметр шпинделя	1 3/4"
Максимальний діаметр буріння	180 мм
ступінь захисту	IPX0
Масового	11,54 кг
рік випуску	
58G540 розшифровується як для типу, так і для позначення машин	

ДАНИ ПРО ШУМ І ВІБРАЦІЮ

Рівень звукового тиску	$L_{pA} = 95,5 \text{ dB(A)}$ $K=3 \text{ dB(A)}$
Рівень потужності звуку	$L_{WA} = 106,5 \text{ dB(A)}$ $K=3 \text{ dB(A)}$

Інформація про шум і вібрацію

Рівень шумопосилення обладнання визначається випромінюваним рівнем звукового тиску L_{pA} і рівнем потужності звуку L_{WA} (де K позначає невизначеність вимірювання). Коливання, що випромінюються обладнанням, описуються величиною прискорення вібрації $a_{\text{н}}$ (де K - невизначеність вимірювання).

Рівень випромінювання звукового тиску L_{pA} , рівень потужності звуку L_{WA} і значення прискорення вібрації $a_{\text{н}}$, наведене в цьому посібнику, були виміряні відповідно до EN 62841-1:2015. Рівень вібрації $a_{\text{н}}$ заданий може бути використаний для порівняння обладнання і для проведення попередньої оцінки вібраційного впливу.

Наведений рівень вібрації є лише представником основного використання агрегату. Якщо агрегат використовується для інших застосувань або з іншими робочими інструментами, рівень вібрації може змінитися. На більш високий рівень вібрації буде впливати недостатнє або занадто нечесте обслуговування агрегату. Причини, наведені вище, можуть призвести до підвищеного впливу вібрації протягом усього робочого періоду.

Для того щоб точно оцінити вплив вібрації, необхідно враховувати періоди, коли блок вимкнений або коли він включений, але не використовується для роботи. Після того, як всі фактори будуть точно оцінені, загальний вплив вібрації може виявитися набагато нижче.

З метою захисту користувача від впливу вібрації повинні бути впроваджені додаткові заходи безпеки, такі як циклічне обслуговування машини і робочих інструментів, забезпечення належної температури рук і належна організація роботи.

ВИРІШЕННЯ ПРОБЛЕМ

ПРОБЛЕМА	ПРИЧИНОЮ	РІШЕННЯ
Двигун не працює	Пристрій вимкнено або вимкнено	Увімкніть пристрій, вставте вилку в розетку
	Вугільні щітки зависають і відключають блок живлення	Заміна вуглецевих щіток
	КНР не вдалося скинути	Натисніть кнопку скидання або перезавантажте двигок
Пристрій свердлить повільно	КНР зазнала невдачі	замініти КНР
	Зношена долота свердла	Замініти долот свердла
Пристрій свердлить повільно	Кількість води, що подається, занадто низька	Збільште кількість води, що подається

Свердло було склеєно псуванням	Швидкість повороту занадто висока	Чистий буровий долот, підвищення тиску води
	Мереживо ріже на ньому сталеві ковзання	Зменшіть швидкість подачі води після того, як сталь була скорочена, збільште його кількість
	Занадто багато псування в норі	Очистіть дно отвору від псування і збільште тиск води!
	Зменшення подачі води або протікання води	Перевірка кульового клапана і потоку води
Свердло заклинило	Тренування поза фокусом	Повторно заточіть дріль болгаркою
	Свердло або стінка свердла і отвір заклинило стружкою. Підставка не закріплена належним чином,	Вимкніть верстат, поверніть дріль вправо і вліво. За допомогою шлангоута або витягніть свердло долота і розбийте згустнений викопаний матеріал. Перепризначте штатив, пересуньте точку кріплення штатива
	Веретено не пряме	Відремонтуйте або замініть шпиндель
	Дріль не прямий	Замініти долот свердла
Підрізання дрилі	Викопаний матеріал не можна вимивати з отвору	Збільште тиск води, витягніть свердло, очистіть отвір
	Прокладка зношена	Заміна прокладки
Витоки водної куртки		

ПОПЕРЕДЖЕННЯ! Це обладнання можуть використовуватися дітьми віком від 8 років і старше та особами з обмеженими фізичними, сенсорними чи розумовими здібностями або особами без досвіду та знань, якщо вони перебувають під наглядом або пройшли інструктаж щодо безпечного використання обладнання та розуміють небезпеку, яка виникає внаслідок такого використання. Діти не повинні гратися з обладнанням. Без нагляду діти не повинні чистити обладнання або виконувати технічне обслуговування на рівні користувача.

ОХОРОНА НАВКОЛИШНЬОГО СЕРЕДОВИЩА



Вироби з електричним живленням не повинні утилізуватися разом з побутовими відходами, а повинні бути вивезені на відповідні об'єкти для утилізації. Зверніться до дилера продукції або місцевого органу влади для отримання інформації про утилізацію. Відходи електричного та електронного обладнання містять екологічно інертні речовини. Обладнання, яке не переробляється, становить потенційний ризик для навколишнього середовища і здоров'я людини.

"Grupa Torax Spółka z ograniczoną odpowiedzialnością" Spółka komandytowa z zarejestrowanym офісом у Варшаві, вул. Погранічна 2/4 (далі: "Grupa Torax") повідомляє, що всі авторські права на зміст цієї інструкції (далі: "Посібник"), включаючи, серед інших, його текст, фотографії, схеми, малюнки, а також його склад належать виключно Grupе Torax і підлягають правовій охороні відповідно до Закону від 4 лютого 1994 року про авторське право і суміжні права (тобто Журнал законів 2006 р. № 90 Роз. 631, зі змінами). Копіювання, обробка, публікація, модифікація в комерційних цілях всього Посібника та окремих його елементів, без

згоди Гіруа Торех, вираженої в письмовій формі, суворо заборонена і може призвести до цивільної та кримінальної відповідальності.

Декларація відповідності ЄС

Виробник: Група Торех Sp. z o.o. Sp.k., Pograniczna 2/4 02-285 Warszawa

Продукт: Алмазний дріль

Модель: 58G540

Торгова назва: ГРАФІТ

Серійний номер: 00001 + 99999

Дана декларація про відповідність видається під одноосібну відповідальність виробника.

Продукт, описаний вище, відповідає наступним документам:

Директива про машини 2006/42/ЄС

Директива про електромагнітну сумісність 2014/30/ЄС

Директива RoHS 2011/65/ЄС зі змінами, внесеними Директивою 2015/863/ЄС

І відповідає вимогам стандартів:

EN 62841-1:2015; EN 62841-3-6:2014+A11:2017;

EN IEC 55014-1:2001; EN IEC 55014-2:2021; EN IEC 61000-3-2:2019+A1:2021; EN IEC 61000-3-3:2013+A1:2019+A2:2021;

МВЦ 62321-3-1:2013; МВЦ 62321-4:2013+AMD1:2017; МВЦ 62321-5:2013;

МВЦ 62321-6:2015; МВЦ 62321-7-1:2015; МВЦ 62321-7-2:2017; МВЦ 62321-8:2017

Ця декларація відноситься тільки до техніки, яка представлена в об'їгу, і не включає комплектуючі

доданий кінцевим користувачем або здійснений ним/нею згодом.

Ім'я та адреса особи-резидента ЄС, уповноваженої на підготовку технічного доповіді:

Підписується від імені:

Група Торех Sp. z o.o. Сп.к.

Вулиця Погранична, 2/4

02-285 Варшава

Павел Ковальський

Офіцер з якості TOPEX GROUP

Варшава, 2022-05-30

CZ PŘEKLADOVÝ (UŽIVATELSKÝ) MANUÁL

Віртна соуправа 58G540

BEZPEČNOSTNÍ OPATŘENÍ

Bezpečnostní upozornění pro práci s diamantovou vrtáčkou

- Pokud vrtání vyžaduje použití vody, odvádějte vodu mimo pracovní prostor obsluhy nebo použijte zařízení na zachycování kapaliny. Tato opatření udržují pracovní prostor obsluhy v suchu a snižují riziko úrazu elektrickým proudem.
- Při činnostech, při kterých se může řezací příslušenství dostat do kontaktu se skrytými vodiči nebo vlastním kabelem, ovládejte elektrické nářadí tak, že se budete držet izolovaných úchopových ploch. Kontakt řezacího příslušenství s vodičem pod napětím může způsobit, že se odkryté kovové části elektrického nářadí dostanou pod napětí a obsluha může být zasažena elektrickým proudem.
- Při diamantovém vrtání používejte ochranu sluchu. Vystavení hluku může způsobit ztrátu sluchu.
- Když se vrták zasekne, přestaňte vyvíjet tlak směrem dolů a nářadí vypněte. Vyšetřete a proveďte nápravná opatření k odstranění příčiny zaseknutí vrtáku.
- Při opětovném spuštění diamantového vrtáku v obrobku zkontrolujte, zda se vrták před spuštěním volně otáčí. Pokud je vrták zaseknutý, nemusí se spustit, může dojít k přetížení nástroje nebo k uvolnění diamantového vrtáku z obrobku.
- Při upevňování vrtací soupravy pomocí kotev a spojovacích prvků k obrobku se ujistěte, že použité kotvy jsou schopny udržet

a zadržet stroj během používání. Pokud je obrobek slabý nebo porézní, může dojít k uvolnění kotvy a následnému oddělení stavivu od obrobku.

- Při vrtání do stěn nebo stropů zajistěte ochranu osob a pracovního prostoru na druhé straně. Hrot může projít otvorem nebo jádro může vypadnout na druhou stranu.
- Nepoužívejte tento nástroj k vrtání nad hlavou s přívodem vody. Vniknutí vody do elektrického nářadí zvyšuje riziko úrazu elektrickým proudem.

POZNÁMKA Výše uvedené upozornění je nutné pouze u nářadí, které nelze použít pro vrtání nad hlavou.

- Při vrtání nad hlavou vždy používejte zařízení pro zachycení kapaliny uvedené v návodu. Nedovolte, aby se do nářadí dostala voda. Vniknutí vody do elektrického nářadí zvyšuje riziko úrazu elektrickým proudem.

POZNÁMKA Výše uvedené upozornění je nutné pouze u nářadí, které lze použít pro vrtání nad hlavou.

- Před zahájením práce si pečlivě přečtete návod k obsluze a dodržujte bezpečnostní opatření a uschovejte si jej pro budoucí použití.
- Přísně dodržujte návod k obsluze, nesrovnalosti v dodržování. Nedodržení bezpečnostních opatření a pokynů může mít za následek úraz elektrickým proudem, požár a/nebo vážné zranění.
- Udržujte pracovní prostor čistý a dobře osvětlený. Neuklizené nebo nedostatečně osvětlené pracovní prostory mohou být příčinou nehod.
- S elektrickým nářadím npracujte ve výbušném prostředí, protože se v něm mohou vyskytovat hořlavé kapaliny, plyny nebo prach. Elektrické nářadí vytváří jiskry, které mohou zapálit prach nebo hořlavé výpary.
- Při používání elektrického nářadí zabraňte přístupu dětí a jiných nepovolaných osob. Při práci dbejte zvýšené opatrnosti a soustředěnosti, jinak můžete ztratit kontrolu nad strojem.
- Při práci buďte pozorní, věnujte pozornost tomu, co děláte, a svému okolí. Nepoužívejte elektrické nářadí, pokud jste unavení nebo pod vlivem drog, alkoholu nebo jiných léků. Chvilka nepozornosti při používání elektrického nářadí může způsobit vážné zranění.
- Neustále používejte osobní ochranné pomůcky a ochranné brýle. Pro snížení rizika úrazu používejte osobní ochranné pomůcky, jako je maska proti prachu, protiskluzová obuv, ochranná přilba nebo chrániče sluchu.
- Vyhněte se neúmyslnému spuštění. Před zapojením elektrického nářadí do zásuvky se ujistěte, že je vypnuté zvednutím nebo přemístěním. Pokud při přemístování elektrického nářadí nebo při jeho zapojování do zásuvky držíte prst na vypínači, když je zapnuté, může to způsobit nehodu.
- Před zapnutím elektrického nářadí vyjměte seřizovací nářadí nebo klíče. Nástroj nebo klíč, který je na rotačním nástroji, může způsobit zranění.
- Vyvarujte se nesprávného držení těla. Dbejte na bezpečnou polohu a vždy udržujte rovnováhu. Npracujte s nářadím na zebřiku. Budete tak mít lepší kontrolu nad elektrickým nářadím v neočekávaných situacích.
- Noste vhodné oblečení. Nenoste široké oblečení ani šperky. Vlasy, oděv a rukavice udržujte mimo dosah pohyblivých částí. Široký oděv, šperky nebo dlouhé vlasy mohou být zachyceny pohyblivými částmi.
- Spotřebiči nepřetěžujte. Používejte správné elektrické nářadí pro danou práci. Se správným elektrickým nářadím budete pracovat lépe a ušetříte v rámci deklarovaného rozsahu výkonu.
- Nepoužívejte elektrické nářadí s vadným spínačem. Elektrické nářadí, které nelze zapnout a vypnout, je nebezpečné a musí být opraveno.
- Před prováděním úprav nářadí, výměnou příslušenství nebo odložení nářadí odpojte elektrické nářadí ze zásuvky. Tímto bezpečnostním opatřením zabráníte nechtěnému spuštění elektrického nářadí.
- Nepoužívané elektrické nářadí uchovávejte mimo dosah dětí. Nedovolte, aby nářadí používaly osoby, které s ním nejsou

obeznámeny nebo které si nepřečetly tento návod. Elektrické nářadí je nebezpečné, pokud ho používají nezkušené osoby.

- Napětí: Upozorňujeme, že napájecí napětí by nemělo překročit ± 5 % jmenovitého napětí. Vyšší napětí však může způsobit neopravitelné poškození.

VYSVĚTLENÍ POUŽITÝCH PIKTOGRAMŮ



1 2 3 4 5 6 7

1. Varování
2. Přečtěte si všechny pokyny
3. Před údržbou odpojte od elektrické sítě.
4. Chraňte svůj zrak a sluch
5. Ochrana před dětmi
6. Ochrana před deštěm
7. Zařízení bezpečnostní třídy II

ÚČEL

Diamantové vrtací pily, známé také jako vrtáky do betonu, jsou novým typem nástroje, který dokáže vrtat do cihel, kamene, horniny, keramiky a nehořlavých materiálů ve vodním krytu. Má vlastnosti, jako je bezprašné vrtání, vysoká produktivita, zanechává hladké stěny otvoru a přesnou velikost. Dobře se osvědčuje v mnoha oblastech instalací, jako jsou, instalátorské a elektrické práce, plyn. Lez je použit ve stavebnictví, při kontrole kvality silnic, ranvejí, silničních tunelů, mostů a železnic. Malé rozměry, vysoký výkon, bezprašné vrtání, stabilní provoz. Stroj má automatickou spojku zabráňující přetížení, snadno se přepravuje, je bezpečný a spolehlivý. Diamantová vrtáčka s proměnlivou rychlostí nabízí plynulou změnu rychlosti. Může pracovat s jádrovými vrtáky různých velikostí a vrtat otvory do tvrdých nebo měkkých keramických materiálů. Nastavitelné otáčky, ochrana proti přetížení, funkce plynulé změny otáček a tlačítko nepřetržitého chodu.

POPIS GRAFIKÝCH STRÁNEK

1	Ochrana proti zbytkovému proudu	9	Základna stativu
2	Plastová matice	10	Nádrž na vodu (volitelná) není součástí dodávky
3	Sloupek stativu	11	Vyměnitelné vřeteno (volitelné)
4	Mechanismus pro nastavení výšky podvozku	12	Jednotka pro zásobování vodou
5	Nastavovací šrouby	13	Převodovka
6	Rukojeť pro nastavení výšky	14	Spínač řazení
7	Průvodce	15	Vrtná skříň
8	Šrouby pro upevnění a vyrovnání základny stativu	16	Skříň vrtacího motoru

* mezi výkresem a zařízením mohou být rozdíly.

VYBAVENÍ

- Vrtná souprava 1ks
- Přídavná boční rukojeť 1ks
- Zadní držák ramene 1ks
- Stojan pro montáž vrtné soupravy 1ks
- Technická dokumentace 3ks

VRTNÉ PRÁCE

Varování

- Před zahájením práce si pečlivě přečtěte návod k použití. Stroj smí používat pouze vyškolené osoby.

- Před spuštěním vrtáčky zkontrolujte napájecí napětí, které by nemělo překročit ± 5 % jmenovitého napětí. Vyšší napětí může způsobit poškození, například vyhoření motoru a únik proudu.
- Používejte příbhu, izolační rukavice a pracovní obuv. Nenoste příliš volný oděv ani šperky, dlouhé vlasy udržujte mimo dosah přístroje, aby nedošlo k jeho přišroubování.
- Vrtáčka je určena pro mokry provoz, nepoužívejte vrtáky s větším průměrem, než je doporučeno, aby nedošlo k přetížení motoru.
- Je třeba dbát na to, aby se do motoru nedostala voda, a nesmí být ucpaný větrací otvory, aby nedošlo k přetížení a spálení motoru.

PŘÍPRAVA STROJE K PROVOZU

- Před zahájením prací zkontrolujte pracoviště, odstraňte nebezpečí, jako je vedení vysokého napětí, plyn, voda a telekomunikační zařízení.
- Dbejte na stabilitu stroje tím, že odstraníte vrstvu suti, písku nebo prachu, pokud má stroj vrtat otvory do podlahy. Při vrtání do sloupů nebo nosných zdí zkontrolujte, zda se jedná o konstrukční prvky budovy.
- Nepracujte s elektrickým nářadím ve výbušném prostředí, kde se vyskytují hořlavé kapaliny, plyny nebo prach. Elektrické nářadí vytváří jiskry, které mohou zapálit prach nebo kapalné výpary.
- Dbejte na to, aby se pila spouštěla bez zatížení, spouštění se zatížením je zakázáno, může dojít k poškození stroje nebo zranění obsluhy. Při práci ve výšce nebo v nadmořské výšce stroj dobře zajistěte.
- Použijte tří vodičový kabel s vysokou proudovou zatížitelností a zajistěte, aby byl kabel spojen se zemí. Je nutný zemní proudový chránič.
- Přístroj by měl být namontován do stativu zasunutím do držáku a utažením upevňovacího šroubu. Před každým spuštěním se ujistěte, že je šroub pevně dotažen.
- Diamantovou vrtací korunku našroubujte na závit vřetena po předchozím zajištění vřetena klíčem. Před zahájením práce se ujistěte, že je správně zvolen závit jádrového vrtáku a že je správně nasazen na vřeteno.

PROVOZ ZAŘÍZENÍ

- Stativ se upevňuje k zemi pomocí ocelové kotvy M12 (objímka poháněná vzpěrou). V místě stroje vyvrtejte do země otvor, stativ přišroubujte šroubem M12 k předem zapuštěné kotvě. Ujistěte se, že je stativ bezpečně upevněn, namontujte na něj diamantový vrták a vyrovnajte stativ pomocí čtyř seřizovacích šroubů a zajistěte, aby bránily kývání vrtáku (eliminujte vůli).
- Montáž na vodítko mechanismu pro nastavení výšky: určete místo vrtání, nastavte výšku mechanismu pro nastavení výšky, nastavte montážní šrouby tak, aby byla nosná konstrukce vrtáčky v plném kontaktu se zemí a zajistěte, aby pila vrtala vsvisle do povrchu bez kývání.
- Připojte vrtací pilu k vrtáčce, připojte napájení a vodu, správně nastavte ovládací prvky, zapněte stroj, když není vrtáčka zatížena, zkontrolujte pilu a zvuk bez zatížení, pokud je vše v pořádku, otevřete vodní ventil, stroj může začít vrtat, když z vrtáčky vytéká voda.
- Na začátku práce zpomalte otáčky, jakmile vrták vjede na řezaný povrch, přepněte na normální otáčky. Zpomalte, když vrták dosáhne výztuže.
- Vrtáčka je vybavena mechanickými a elektronickými bezpečnostními prvky. Bezpečnostní zařízení se při vrtání spustí, pokud je motor v chodu a vrtací pila se nepohybuje. To znamená, že je třeba vrtáčku nabrousit nebo změnit rychlost posuvu, pokud je příliš rychlá, vrtáčku vytahněte a znovu spusťte. Pokud se motor během vrtání zastaví, zastavte stroj a snižte rychlost posuvu.
- Opořebením řezných destiček může po určité době způsobit prokluzování pily na otvory. Pokud k tomu dojde, vyměňte děrovací pilu za novou nebo ji nabruste (dbejte na stejnou výšku řezných zubů). Pro správnou instalaci nebo demontáž pily na otvory musí být vřeteno zajištěno.

ÚDRŽBA VRTNÉ SOUPRAVY

Varování: Před jakoukoli údržbou nebo opravou vždy odpojte vrtáčku od elektrické sítě vytažením síťové zástrčky.

Stroj čistěte suchým nebo vlhkým čisticím hadříkem, nikoli proudem vody, dbejte na to, aby se voda nedostala do motoru nebo dovnitř stroje. Udržujte větrací otvory čisté a nezapomeňte vyčistit a promazat závit vrtací korunky. Před každým spuštěním zkontrolujte a utáhněte všechny šrouby.

opravy nářadí provádět pouze kvalifikovaný personál a pouze s použitím originálních náhradních dílů. V opačném případě může dojít ke zranění obsluhy nebo poškození stroje.

VÝMĚNA UHLÍKOVÝCH KARTÁČŮ

Po přibližně 300 hodinách provozu stroje zkontrolujte opotřebené uhlíkových kartáčů a v případě potřeby je vyměňte za nové. Stejně jako všechny ostatní práce na motoru musí být provedeny kvalifikovaným a autorizovaným personálem. **ÚDAJE O HODNOTÁCH**

Diamantový vrták 58G540	
Parametr	Hodnota
Napájecí napětí	230 V AC
Napájecí frekvence	50 Hz
Jmenovitý výkon	2200 W
Třída ochrany	II
Rychlost bez zatížení	0-2000 min ⁻¹
Průměr vřetena	1 ¼"
Maximální průměr vrtání	180 mm
Stupeň ochrany	IPX0
Hromadné	11,54 kg
Rok výroby	
58G540 znamená označení typu i stroje	

ÚDAJE O HLUKU A VIBRACÍCH

Hladina akustického tlaku	$L_{pA} = 95,5 \text{ dB(A) K=3}$ dB(A)
Hladina akustického výkonu	$L_{WA} = 106,5 \text{ dB(A) K=3}$ dB(A)

Informace o hluku a vibracích

Hladinu emisí hluku zařízení popisují: hladina vyzářovaného akustického tlaku L_{pA} a hladina akustického výkonu L_{WA} (kde K označuje nejistotu měření). Vibrace vyzářované zařízení jsou popsány hodnotou zrychlení vibrací a_h (kde K znamená nejistotu měření).

Hladina emise akustického tlaku L_{pA} , hladina akustického výkonu L_{WA} a hodnota zrychlení vibrací a_h uvedené v tomto návodu byly změněny v souladu s normou EN 62841-1:2015. Uvedenou hladinu vibrací a_h lze použít k porovnání zařízení a k předběžnému posouzení expozice vibracím.

Uvedená úroveň vibrací je reprezentativní pouze pro základní použití jednotky. Pokud se jednotka používá pro jiné aplikace nebo s jinými pracovními nástroji, může se úroveň vibrací změnit. Vyšší úroveň vibrací bude ovlivněna nedostatečnou nebo příliš řídkou údržbou jednotky. Výše uvedené důvody mohou mít za následek zvýšenou expozici vibracím po celou dobu práce.

Pro přesný odhad expozice vibracím je nutné vzít v úvahu období, kdy je jednotka vypnutá nebo kdy je zapnutá, ale nepoužívá se k práci. Po přesném odhadu všech faktorů se může ukázat, že celková expozice vibracím je mnohem nižší.

Abyste uživatel chráněn před účinky vibrací, měla by být zavedena další bezpečnostní opatření, jako je cyklická údržba stroje a pracovních nástrojů, zajištění odpovídající teploty rukou a správná organizace práce.

ŘEŠENÍ PROBLÉMU

PROBLÉM	PŘÍČINA	ŘEŠENÍ
Motor neběží	Vypnuté zařízení nebo odpojená zástrčka Uhlíkové kartáčky se zavěsí a odpojí napájení PRCD se nepodařilo resetovat	Zapněte zařízení, zasuňte zástrčku do zásuvky. Výměna uhlíkových kartáčů Stiskněte tlačítko resetování nebo znovu spusťte motor

	PRCD selhalo	Vyměňte PRCD
Zařízení vrtá pomalu	Opotřebený vrták	Výměna vrtáku
	Množství dodávané vody je příliš malé	Zvýšení množství dodávané vody
	Vrták byl slepen kořisti.	Vyčistěte vrták, zvyšte tlak vody
	Příliš vysoká rychlost otáčení	Změna na nižší rychlost
	Krajka řeže ocelové skluzu na něm	Po rozřezání oceli snižte rychlost vrtání. Zvyšte jeho množství
	Příliš mnoho kořisti v díře	Vyčistěte dno otvoru od nečistot a zvyšte tlak vody!
Vrták se zasekl	Snižte dodávka vody nebo úhynky vody	Kontrola kulového ventilu a průtoky vody
	Vrták je rozostřený	Přebroušení vrtáku bruskou
	Vrták nebo stěna vrtáku a otvoru se zaseklí trísčkami. Stojan není řádně upevněn,	Vypněte stroj, otočte vrtáku doprava a doleva. Pomocí klíče nebo vytažením vrtáku rozbijte shlukovaný vytěžený materiál. Znovu nasadte stativ, posuňte montážní bod stativu.
	Vřeteno není rovné	Oprava nebo výměna vřetena
Podřezávání vrtáku	Vrták není rovný	Výměna vrtáku
	Vykopany materiál nelze z otvoru vyplavit.	Zvyšte tlak vody, vytáhněte vrták a vyčistěte otvor.
	Těsnění je opotřebené	Výměna těsnění
Netěsnosti vodního pláště		

POZOR! Toto zařízení mohou používat děti od 8 let a osoby s omezenými fyzickými, smyslovými nebo duševními schopnostmi nebo osoby bez zkušeností a znalostí, pokud jsou pod dohledem nebo byly poučeny o bezpečném používání zařízení a rozumí bezpečí, která z takového používání vyplývají. Děti si se zařízením nesmí hrát. Děti nesmí bez dozoru zařízení čistit ani provádět uživatelskou údržbu.

OCHRANA ŽIVOTNÍHO PROSTŘEDÍ



Elektricky poháněné výrobky by neměly být likvidovány společně s domovním odpadem, ale měly by být odevzedy do příslušných zařízení k likvidaci. Informace o likvidaci získáte u prodejce výrobku nebo na místním úřadě. Odpad z elektrických a elektronických zařízení obsahuje ekologicky inertní látky. Zařízení, která nejsou recyklována, představují potenciální riziko pro životní prostředí a lidské zdraví.

"Grupa TopeX Spółka z ograniczoną odpowiedzialnością" Spółka komandytowa se sídlem ve Varšavě, ul. Pograniczna 2/4 (dále jen "Grupa TopeX") oznamuje, že veškerá autorská práva k obsahu této příručky (dále jen "příručka"), včetně mj. jejího textu, fotografií, schémat, nákrešů, jakož i jejího složení, patří výhradně společnosti Grupa TopeX a podléhají právní ochraně podle zákona ze dne 4. února 1994 o autorském právu a právech s ním souvisejících (tj. Sb. zákonů 2006 č. 90 Poz. 631, ve znění pozdějších předpisů). Kopírování, zpracovávání, zveřejňování, úprava pro komerční účely celého manuálu a jeho jednotlivých prvků bez písemně vyjádřeného souhlasu společnosti Grupa TopeX je přísně zakázáno a může mít za následek občanskoprávní a trestněprávní odpovědnost.

ES prohlášení o shodě

Výrobce: Sp. k., Pograniczna 2/4 02-285 Warszawa

Výrobek: Diamantový vrták

Model: 58G540

Obchodní název: GRAPHITE

Sériové číslo: 00001 + 99999

Toto prohlášení o shodě je vydáno na výhradní odpovědnost výrobce. Výše popsaný výrobek je v souladu s následujícími dokumenty:

Směrnice o strojích zařízeních 2006/42/ES

Směrnice o elektromagnetické kompatibilitě 2014/30/EU

Směrnice RoHS 2011/65/EU ve znění směrnice 2015/863/EU

A splňuje požadavky norem:

EN 62841-1:2015; EN 62841-3-6:2014+A11:2017;

EN IEC 55014-1:2021; EN IEC 55014-2:2021; EN IEC 61000-3-2:2019+A1:2021; EN 61000-3-3:2013+A1:2019+A2:2021; IEC 62321-3-1:2013; IEC 62321-4:2013+AMD1:2017; IEC 62321-5:2013;

IEC 62321-6:2015; IEC 62321-7-1:2015; IEC 62321-7-2:2017; IEC 62321-8:2017

Toto prohlášení se vztahuje pouze na strojní zařízení ve stavu, v jakém bylo uvedeno na trh, a nezahnuje součásti, přidal koncový uživatel nebo je provedl dodatečně.

Jméno a adresa osoby s bydlístěm v EU, která je oprávněna vypracovat technickou dokumentaci:

Podepsáno jménem:

Grupa Toxep Sp. z o.o. Sp.k.

Ulice Pogranicznazna 2/4

02-285 Varšava

Paweł Kowalski

Paweł Kowalski

Referent kvality společnosti TOXEP GROUP

Varšava, 2022-05-30

SK PREKLADATEĽSKÁ (UŽIVATEĽSKÁ) PRÍRUČKA

Vrtná súprava 59G540

BEZPEČNOSTNÉ OPATRENIA

Bezpečnostné upozornenia pri práci s diamantovou vrtáčkou

- Ak si vtánie vyžaduje použitie vody, odvádzajte vodu z pracovného priestoru obsluhy alebo použite zariadenie na zachytávanie kvapalín. Takéto opatrenia udržiavajú pracovný priestor operátora v suchu a znižujú riziko úrazu elektrickým prúdom.
- Pri vykonávaní činností, pri ktorých sa rezacie príslušenstvo môže dostať do kontaktu so skrytými vodičmi alebo vlastným káblom, obsluhujte elektrické náradie držaním izolovaných úchopových plôch. Kontakt rezacieho príslušenstva s vodičom pod napätím môže spôsobiť, že odkryté kovové časti elektrického náradia budú pod napätím a obsluha môže dostať úraz elektrickým prúdom.
- Pri diamantovom vrtaní používajte ochranu sluchu. Vystavenie hluku môže spôsobiť stratu sluchu.
- Keď sa vrták zasekne, prestaňte vyvíjať tlak smerom nadol a vypnite náradie. Vyšetrite a vykonajte nápravné opatrenia na odstránenie príčiny zaseknutia vrtáka.
- Pri opätovnom spustení diamantového vrtáka v obrobku skontrolujte, či sa vrták pred spustením voľne otáča. Ak je vrták zaseknutý, nemusí sa spustiť, môže dôjsť k preťaženiu nástroja alebo k uvoľneniu diamantového vrtáka z obrobku.
- Pri upevňovaní vrtáčky pomocou kotiev a upevňovacích prvkov k stroju sa uistite, že použité kotvy sú schopné udržať a zadržať stroj počas používania. Ak je obrobok slabý alebo porézny, kotva sa môže uvoľniť, čo môže spôsobiť oddelenie staviťu od obrobku.
- Pri vrtaní cez steny alebo stropy zabezpečte ochranu osôb a pracovného priestoru na druhej strane. Hrot môže prejsť otvorom alebo jadro môže vypadnúť na druhej strane.
- Nepoužívajte tento nástroj na vrtanie nad hlavou s prívodom vody. Vniknutie vody do elektrického náradia zvyšuje riziko úrazu elektrickým prúdom.

POZNÁMKA Vyššie uvedené upozornenie je potrebné len v prípade náradia, ktoré sa nemôže používať na vrtanie nad hlavou.

- Pri vrtaní nad hlavou vždy používajte zariadenie na zachytávanie kvapaliny uvedené v návode na použitie. Nedovoľte, aby sa do nástroja dostala voda. Vniknutie vody do elektrického náradia zvyšuje riziko úrazu elektrickým prúdom.

POZNÁMKA Uvedené upozornenie je potrebné len pre nástroje, ktoré sa môžu používať na vrtanie nad hlavou.

- Pred začatím práce si pozorne prečítajte návod na obsluhu, dodržiavajte bezpečnostné opatrenia a uschovajte si ho pre budúce použitie.

- Dôsledne dodržiavajte návod na obsluhu, nezrovnalosti v súlade. Nedodržanie bezpečnostných opatrení a bezpečnostných pokynov môže mať za následok úraz elektrickým prúdom, požiar a/alebo vážne zranenie.
- Udržujte pracovný priestor čistý a dobre osvetlený. Neupravené alebo nedostatočne osvetlené pracovné priestory môžu spôsobiť nehody
- Nepracujte s elektrickým náradím vo výbušnom prostredí, pretože sa v ňom môže nachádzať horľavé kvapaliny, plyny alebo prach. Elektrické náradie vytvára iskry, ktoré môžu zapáliť prach alebo horľavé výpary.
- Pri používaní elektrického náradia zabráňte prístupu detí a iných nepovolovaných osôb k nemu. Pri práci buďte opatrní a sústreďení, inak môžete stratiť kontrolu nad strojom.
- Pri práci buďte pozorní, venujte pozornosť tomu, čo robíte, a svojmu okoliu. Nepoužívajte elektrické náradie, keď ste unavení alebo pod vplyvom drog, alkoholu alebo iných liekov. Chvilka nepozornosti pri používaní elektrického náradia môže spôsobiť vážne zranenie.
- Vždy používajte osobné ochranné prostriedky a ochranné okuliare. Na zníženie rizika úrazu používajte osobné ochranné pomôcky, ako je maska proti prachu, protišmyková obuv, ochranná prilba alebo chrániče sluchu.
- Vyhňte sa neúmyselnému spusteniu. Pred zapojením elektrického náradia do siete sa uistite, že je vypnuté, a to jeho zdvihanim alebo premiestňovaním. Ak pri premiestňovaní elektrického náradia alebo pri zapnutom elektrickom náradí držíte prst na spínači, môže to spôsobiť nehodu.
- Pred zapnutím elektrického náradia odstráňte nastavovacie nástroje alebo kľúče. Nástroj alebo kľúč, ktorý je na rotačnom nástroji, môže spôsobiť poranenie.
- Vyhňte sa nesprávnemu držaniu tela. Dbajte na bezpečnú polohu a vždy udržiavajte rovnováhu. Nepracujte s náradím na rebriku. Získate tak lepšiu kontrolu nad elektrickým náradím v neočakávaných situáciách.
- Noste vhodné oblečenie. Nenoste široké oblečenie ani šperky. Vlasy, oblečenie a rukavice udržiavajte mimo dosahu pohyblivých častí. Široký odev, šperky alebo dlhé vlasy sa môžu zachytiť o pohyblivé časti.
- Spotrebič nepreťažujte. Používajte správne elektrické náradie pre vašu prácu. So správnym elektrickým náradím pracujete lepšie a šetríte v rámci deklarovaného rozsahu výkonu.
- Nepoužívajte elektrické náradie s chybným spínačom. Elektrické náradie, ktoré sa nedá zapnúť a vypnúť, je nebezpečné a musí sa opraviť.
- Pred úpravami náradia, výmenou príslušenstva alebo odložením náradia odpojte elektrické náradie zo zásuvky. Toto bezpečnostné opatrenie zabraňuje neúmyselnému spusteniu elektrického náradia.
- Nepoužívané elektrické náradie uchovávajte mimo dosahu detí. Nedovoľte, aby náradie používali osoby, ktoré s ním nie sú oboznámené alebo ktoré si neprečítali tento návod. Elektrické náradie je nebezpečné, ak ho používajú neskusené osoby.
- Napätie: Upozorňujeme, že napájacie napätie by nemalo prekročiť $\pm 5\%$ menovitého napätia. Vyššie napätie však môže spôsobiť neopraviteľné poškodenie.

UVYŠETLENIE POUŽITÝCH PIKTOGRAMOV



1 2 3 4 5 6 7

1. Upozornenie
2. Prečítajte si všetky pokyny
3. Pred údržbou odpojte od elektrickej siete
4. Chráňte svoj zrak a sluch
5. Chráňte pred deťmi
6. Ochrana pred dažďom
7. Zariadenie bezpečnostnej triedy II

ÚČEL

Diamantové dierovky, známe aj ako vŕtačky do betónu, sú novým typom nástroja, ktorý dokáže vŕtať do tehlí, kameňa, skál, keramiky a ohňovzdorných materiálov vo vodotesnom tienení. Má vlastnosti, ako je bezprašné vŕtanie, vysoká produktivita, zanecháva hladké steny otvoru a presnú veľkosť. Dobré sa osvedčuje v mnohých oblastiach inštalácie, ako sú, vodovodné a elektrické inštalácie, plyn. Môže sa používať pri výstavbe, kontrole kvality ciest, vzletových a pristávacích dráh, cestných tunelov, mostov a železníc. Malé rozmery, vysoký výkon, bezprašné vŕtanie, stabilná prevádzka. Stroj má automatickú spojku, ktorá zabraňuje preťaženiu, ľahko sa prepravuje, je bezpečný a spoľahlivý. Diamantová vŕtačka s variabilnou rýchlosťou ponúka plynulú zmenu rýchlosti. Môže pracovať s jadrovými vŕtákmi rôznych veľkostí a vŕtať otvory do tvrdých alebo mäkkých keramických materiálov. Nastaviteľné otáčky, ochrana proti preťaženiu, funkcia plynulej zmeny otáčok a tlačidlo nepretržitého chodu.

POPIS GRAFICKÝCH STRÁŇOK

1	Ochrana pred zvyškovým prúdom	9	Základňa statívu
2	Plastová matica	10	Nádrž na vodu (voliteľná) nie je súčasťou dodávky
3	Stĺpik statívu	11	Vymeniteľné vreteno (voliteľné)
4	Mechanizmus nastavenia výšky plošiny	12	Jednotka na zásobovanie vodou
5	Nastavovacie skrutky	13	Prevodovka s prevodovkou
6	Rukoväť na nastavenie výšky	14	Spínač radenia prevodovky
7	Spríevodca	15	Vŕtacie puzdro
8	Skrutky na upevnenie a vyrovnanie základne statívu	16	Skrňa vŕtacieho motora

* medzi výkresom a zariadením môžu byť rozdiely

VYBAVENIE

- Vŕtacia súprava 1 ks
- Prídavná bočná rukoväť 1 ks
- Zadná konzola ramena 1ks
- Montážny stojan na vŕtáciu súpravy 1 ks
- Technická dokumentácia 3ks

VRTNÉ PRÁCE

Upozornenia

- Pred začatím práce si pozorne prečítajte pokyny. Stroj musí používať len vyškolené osoby.
- Pred spustením vŕtačky skontrolujte napájacie napätie, ktoré by nemalo prekročiť $\pm 5\%$ menovitého napätia. Vyššie napätie môže spôsobiť poškodenie, napríklad vyhorenie motora a únik prúdu.
- Používajte prilbu, izolačné rukavice a pracovný oblek. Nenoste príliš voľný odev ani šperky, dlhé vlasy držte ďalej od prístroja, aby ste zabránili jeho naskrutkovaniu.
- Vŕtačka je určená na mokrú prevádzku, nepoužívajte vŕtáky s väčším priemerom, ako je odporúčané, aby ste nepreťažili motor.
- Treba dbať na to, aby sa do motora nedostala voda, a nesmie sa zablokovať vetrací otvor, aby nedošlo k preťaženiu a spáleniu motora.

PRÍPRAVA STROJA NA PREVÁDZKU

- Pred začatím prác skontrolujte pracovisko, odstráňte nebezpečenstvá, ako sú vedenia vysokého napätia, plynové, vodovodné a telekomunikačné zariadenia.
- Ak má stroj vŕtať otvory do podlahy, venujte pozornosť stabilite stroja odstránením vrstvy sutiny, piesku alebo prachu. Pri vŕtaní do stĺpov alebo nosných stien skontrolujte, či ide o konštrukčné prvky budovy.

- Nepracujte s elektrickým náradím vo výbušnom prostredí, kde sa nachádzajú horľavé kvapaliny, plyny alebo prach. Elektrické náradie vytvára iskry, ktoré môžu zapáliť prach alebo kvapalné pary.
- Dbajte na to, aby sa dierovacia píla spúšťala bez zaťaženia, spúšťanie so zatažením dierovacej píly je zakázané, môže dôjsť k poškodeniu stroja alebo zraneniu obsluhy. Pri práci na vyvýšenine alebo vo výške stroj dobre zaistite.
- Použite trojvodivý kábel s vysokou prúdovou zaťažiteľnosťou a zabezpečte, aby bol kábel pripojený k zemi. Je potrebný prúdový chránič.
- Jednotku je potrebné namontovať do statívu tak, že ju zasuniete do držiaka a utiahnete upevňovací skrutku. Pred každým spustením sa uistite, že je skrutka pevne dotiahnutá.
- Diamantový korunkový vŕták naskrutkujte na závit vretena po predchádzajúcom zaistení vretena kľúčom. Pred začatím práce sa uistite, že je správne zvolený závit jadrového frézovacieho korunka a že je správne namontovaný na vreteno.

PREVÁDZKA ZARIADENIA

- Statív je pripevnený k zemi pomocou oceľovej kotvy M12 (objímka poháňaná vzperou). Na mieste inštalácie stroja vyvŕtajte do zeme otvor a pomocou skrutky M12 priskrutkujte statív k vopred osadenej kotve. Uistite sa, že je statív bezpečne upevnený, nasadte naň diamantovú vŕtačku a vyrovnajte statív pomocou štyroch nastavovacích skrutiek a zabezpečte, aby zabránili výkyvom vŕtačky (eliminujte vôľu).
- Montáž na vozidlo mechanizmu nastavenia výšky: určte miesto vŕtania, nastavte výšku mechanizmu nastavenia výšky, nastavte montážne skrutky tak, aby bola podkladová konštrukcia vŕtačky v úplnom kontakte so zemou a aby sa zabezpečilo, že píla bude vŕtať vertikálne do povrchu bez kývania.
- Pripojte k vŕtačke dierovaciu pílu, pripojte napájanie a vodu, správne nastavte ovládacie prvky, zapnite stroj, keď vŕtačka nie je zaťažená, skontrolujte dierovaciu pílu a zvuk bez zaťaženia, ak je všetko v poriadku, otvorte vodný ventil, stroj môže začať vŕtať, keď z vŕtáčky vyteká voda.
- Na začiatku práce znížte otáčky, keď vŕták vstúpi na rezaný povrch, prepnite na normálne otáčky. Spomaľte, keď vŕták dosiahne výstuž.
- Vŕtačka má mechanické a elektronické bezpečnostné prvky. Bezpečnostné zariadenie sa počas vŕtania spustí, ak je motor v chode a dierovacia píla sa nepohybuje. To znamená, že vŕtačku treba nabrúsiť alebo zmeniť rýchlosť posuvu, ak je príliš rýchla, vŕtačku vyťiahnite a znovu spustite. Ak sa motor počas vŕtania zastaví, zastavte stroj a znížte rýchlosť posuvu.
- Po určitom čase môže opotrebovanie rezných doštičiek spôsobiť skĺznutie píly na diery. Ak sa tak stane, buď dierovaciu pílu vymeríte za novú, alebo ju nabrúste (uistite sa, že rezné zuby majú rovnakú výšku). Na správnu inštaláciu alebo demontáž píly na diery musí byť vreteno zaistené.

ÚDRŽBA VRTNEJ SÚPRAVY

Varovanie: Pred výkonom akejkoľvek údržby alebo opravy vždy odpojte vŕtačku od elektrickej siete vytiahnutím sieťovej zástrčky.

Stroj čistíte suchou alebo vlhkou čistiacou handričkou, nie prúdom vody, dbajte na to, aby sa voda nedostala do motora alebo do vnútra stroja. Udržujte ventiláčne otvory čisté a nezapadnite vyčistiť a namazať závit korunky vŕtačky. Pred každým spustením skontrolujte a utiahnite všetky skrutky.

Náradie smie opravovať len kvalifikovaný personál a len s originálnymi náhradnými dielmi. V opačnom prípade môže dôjsť k zraneniu obsluhy alebo poškodeniu stroja.

VÝMENA UHLÍKOVÝCH KEFIEK

Po približne 300 hodinách používania stroja skontrolujte opotrebovanie uhľikových kefiek a v prípade potreby ich vymeríte za nové. Tak ako všetky ostatné prvky na motore, aj túto činnosť musí vykonávať kvalifikovaný a autorizovaný personál. **ÚDAJE O HODNOTENÍ**

Diamantový vrták 58G540	
Parameter	Hodnota
Napájacie napätie	230 V AC
Frekvencia dodávky	50 Hz
Menovitý výkon	2200 W
Trieda ochrany	II
Rýchlosť bez zaťaženia	0-2000 min ⁻¹
Priemer vretena	1 1/4"
Maximálny priemer vŕtania	180 mm
Stupeň ochrany	IPX0
Hmotnosť	11,54 kg
Rok výroby	
58G540 znamená označenie typu aj stroja	

ÚDAJE O HLUKU A VIBRÁCIÁCH

Hladina akustického tlaku	$L_{pA} = 95,5 \text{ dB(A)} K=3$ dB(A)
Hladina akustického výkonu	$L_{WA} = 106,5 \text{ dB(A)} K=3$ dB(A)

Informácie o hluku a vibráciách

Hladina emisie hluku zariadenia je opísaná: hladinou vyžarovaného akustického tlaku L_{pA} a hladinou akustického výkonu L_{WA} (kde K znamená neistotu merania). Vibrácie emitované zariadením sú opísané hodnotou zrýchlenia vibrácií a_h (kde K znamená neistotu merania).

Hladina emisie akustického tlaku L_{pA} , hladina akustického výkonu L_{WA} a hodnota zrýchlenia vibrácií a_h uvedených v tejto príručke boli namerané v súlade s normou EN 62841-1:2015. Uvedená úroveň vibrácií a_h sa môže použiť na porovnanie zariadení a na predbežné posúdenie vystavenia vibráciám.

Uvedená úroveň vibrácií je reprezentatívna len pre základné použitie jednotky. Ak sa jednotka používa na iné účely alebo s inými pracovnými nástrojmi, úroveň vibrácií sa môže zmeniť. Vyššia úroveň vibrácií vyplývajú neustatočná alebo príliš zriedkavá údržba jednotky. Uvedené dôvody môžu mať za následok zvýšenú expozíciu vibráciám počas celého pracovného obdobia.

Na presný odhad vystavenia vibráciám je potrebné zohľadniť obdobia, keď je jednotka vypnutá alebo keď je zapnutá, ale nepoužíva sa na prácu. Po presnom odhade všetkých faktorov sa môže ukázať, že celková expozícia vibráciám je oveľa nižšia. Na ochranu používateľa pred účinkami vibrácií by sa mali zaviesť ďalšie bezpečnostné opatrenia, ako je cyklická údržba stroja a pracovných nástrojov, zabezpečenie primeranej teploty rúk a správna organizácia práce.

RIEŠENIE PROBLÉMOV

PROBLÉM	PRÍČINA	RIEŠENIE
Motor nefunguje	Zariadenie je vypnuté alebo zástrčka odpojená	Zapnite zariadenie, zasunite zástrčku do elektrickej zásuvky
	Uhlíkové kefy sa zavesia a odpoja napájanie	Výmena uhlíkových kefiék
	PRCD sa nepodarilo resetovať	Stlačte tlačidlo resetovania alebo reštartujte motor
	PRCD zlyhalo	Vymeniť PRCD
Zariadenie vŕta pomaly	Opotrebovaný vrták	Výmena vrtáka
	Množstvo dodávanej vody je príliš nízke	Zvýšenie množstva dodávanej vody
	Vrták bol zlepený korisťou	Vyčistite vrták, zvýšte tlak vody
	Rýchlosť otáčania je príliš vysoká	Zmena na nižšiu rýchlosť
	Čipka reže ocelové sklzáva na ňom	Po rozrezaní ocele znížte dávkovanie vody, Zvyšť jeho množstvo
	Príliš veľa nečistôt v diere	Vyčistite dno otvoru od nečistôt a zvýšte tlak vody!
Vrtáčka bola zaseknutá	Znížená dodávka vody alebo úniky vody	Kontrola guľového ventilu a prietoku vody
	Vrták je rozostrený	Prebrúsenie vrtáka brúskou
	Vrták alebo stena vrtáka a otvoru sa zasekli trieskami. Stojan nie je správne upevnený.	Vypnite stroj, otočte vrtáčku doprava a doľava Kľúčom alebo vytiahnutím vrtáka rozrušte zhlukovaný vykopyvaný materiál. Znovu

		nasadte statív, posuňte montážny bod statívu
	Vreteno nie je rovné	Oprava alebo výmena vretena
	Vrták nie je rovný	Výmena vrtáka
Podrezávanie vrtáčky	Vykopyvaný materiál sa nedá vypláchnuť z otvoru	Zvýšte tlak vody, vytiahnite vrták, vyčistite otvor
	Tesnenie je opotrebované	Vymeňte tesnenie
Netesnosť vodného plášťa		

VAROVANIE! Toto zariadenie môžu používať deti od 8 rokov a osoby s obmedzenými fyzickými, zmyslovými alebo duševnými schopnosťami alebo osoby bez skúseností a znalostí, ak sú pod dohľadom alebo boli poučené o bezpečnom používaní zariadenia a rozumejú nebezpečenstvám, ktoré z takéhoto používania vyplývajú. Deti sa so zariadením nesmú hrať. Deti nesmú bez dozoru čistiť zariadenie ani vykonávať údržbu na úrovni používateľa.

OCHRANA ŽIVOTNÉHO PROSTREDIA

	Elektricky poháňané výrobky by sa nemali likvidovať spolu s domovým odpadom, ale mali by sa odniesť do príslušných zariadení na likvidáciu. Informácie o likvidácii vám poskytne predajca výrobku alebo miestny úrad. Odpad z elektrických a elektronických zariadení obsahuje ekologicky inertné látky. Zariadenia, ktoré nie sú recyklovateľné, predstavujú potenciálne riziko pre životné prostredie a ľudské zdravie.
-----------------------------------------------------------------------------------	---------------------------------------------------------------------------------------------------------------------------------------------------------------------------------------------------------------------------------------------------------------------------------------------------------------------------------------------------------------------------------------------------------------------------

"Grupa Topex Spółka z ograniczoną odpowiedzialnością" Spółka komandytowa so sídlom vo Varšave, ul. Pograniczna 2/4 (ďalej len "Grupa Topex") oznamuje, že všetky autorské práva k obsahu tejto príručky (ďalej len "príručka"), vrátane, okrem iného. Jeho text, fotografie, schémy, nákresy, ako aj jeho kompozícia patria výlučne spoločnosti Grupa Topex a podliehajú právnej ochrane podľa zákona zo 4. februára 1994 o autorských právach a súvisiacich právach (t. j. Zbierka zákonov 2006 č. 90 poz. 631 v znení neskorších predpisov). Kopírovanie, spracovanie, zverejňovanie, úprava na komerčné účely celého manuálu a jeho jednotlivých prvkov bez písomného súhlasu spoločnosti Grupa Topex je prísne zakázané a môže mať za následok občianskoprávnu a trestnoprávnu zodpovednosť.

ES vyhlásenie o zhode

Výrobca: Sp. k., Pograniczna 2/4 02-285 Warszawa

Výrobok: Diamantový vrták

Model: 58G540

Obchodný názov: GRAPHITE

Sériové číslo: 00001 + 99999

Toto vyhlásenie o zhode sa vydáva na výhradnú zodpovednosť výrobcu.

Opísaný výrobok je v súlade s týmito dokumentmi:

Smernica o strojových zariadeniach 2006/42/ES

Smernica 2014/30/EÚ o elektromagnetickej kompatibilite

Smernica RoHS 2011/65/EÚ v znení smernice 2015/863/EÚ

A spĺňa požiadavky noriem:

EN 62841-1:2015; EN 62841-3-6:2014+A11:2017;

EN IEC 55014-1:2021; EN IEC 55014-2:2021; EN IEC 61000-3-2:2019+A1:2021; EN 61000-3-3:2013+A1:2019+A2:2021;

IEC 62321-3-1:2013; IEC 62321-4:2013+AMD1:2017; IEC 62321-5:2013;

IEC 62321-6:2015; IEC 62321-7-1:2015; IEC 62321-7-2:2017; IEC 62321-8:2017

Toto vyhlásenie sa vzťahuje len na strojové zariadenie v podobe, v akej bolo uvedené na trh, a nezahŕňa komponenty prídá koncový používateľ alebo ho vykoná dodatočne. Meno a adresa osoby so sídlom v EÚ, ktorá je oprávnená vypracovať technickú dokumentáciu:

Podpísané v mene:

Grupa Topex Sp. z o.o. Sp.k.

Ulica Pograniczna 2/4

02-285 Varšava

Paweł Kowalski

Paweł Kowalski
Pracovnik pre kvaliteto spoločnosti TOPEX GROUP
Varšava, 2022-05-30

SL PREVOD (UPORABNIŠKI) PRIROČNIK

Vrtalna garnitura 58G540

VARNOSTNI UKREPI

Varnostna opozorila za delo z diamantnim vrtalnikom

- Če je pri vrtanju potrebna uporaba vode, jo odvajajte stran od delovnega območja upravljavca ali uporabite napravo za zbiranje tekočin. Takšni previdnostni ukrepi ohranjajo delovno območje upravljavca suho in zmanjšujejo nevarnost električnega udara.
- Pri opravljanju del, pri katerih lahko rezalni pribor pride v stik s skritimi žicami ali lastnim kablom, upravljajte električno orodje tako, da držite izolirane prijemalne površine. Stik rezalnega pribora z žico pod napetostjo lahko povzroči, da izpostavljeni kovinski deli električnega orodja postanejo pod napetostjo, kar lahko povzroči električni udar upravljavca.
- Pri vrtanju diamantov nosite zaščito sluha. Izpostavljenost hrupu lahko povzroči izgubo sluha.
- Ko se vrtalnik zatakne, prenehajte pritiskati navzdol in izklopite orodje. Raziščite in izvedite korektivne ukrepe za odpravo vzroka za zatikanje svoda.
- Pri ponovnem zagonu diamantnega vrtalnika v obdelovancu preverite, ali se vrtalnik pred zagonom prosto vrti. Če je vrtalnik zataknjen, se morda ne bo mogel zagnati, lahko preobremenijo orodje ali povzročijo, da se diamantni vrtalnik sprosti iz obdelovanca.
- Pri pritrjevanju vrtalnega stroja s sidri in pritrdilnimi elementi na obdelovavec se prepričajte, da lahko uporabljena sidra držijo in zadržijo stroj med uporabo. Če je obdelovavec šibek ali porozen, lahko sidra odstopi, zaradi česar se stativ odlepi od obdelovanca.
- Pri vrtanju skozi stene ali stropne poskrbite za zaščito ljudi in delovnega prostora na drugi strani. Konic lahko gre skozi luknjo ali pa jedro izpade na drugi strani.
- Tega orodja ne uporabljajte za vrtanje nad glavo z vodovodom. Vdor vode v električno orodje poveča nevarnost električnega udara.

OPOMBA Zgornje opozorilo je potrebno le za orodja, ki jih ni mogoče uporabljati za vrtanje nad glavo.

- Pri vrtanju nad glavo vedno uporabite napravo za zbiranje tekočine, ki je navedena v navodilih. Ne dovolite, da bi v orodje prišla voda. Če v električno orodje pride voda, se poveča nevarnost električnega udara.

OPOMBA Zgornje opozorilo je potrebno le za orodja, ki se lahko uporabljajo za vrtanje nad glavo.

- Pred začetkom dela natančno preberite navodila za uporabo in upoštevajte varnostne ukrepe ter jih shranite za poznejšo uporabo.
- Dosledno upoštevajte navodila za uporabo, nepravilnosti v skladu. Neupoštevanje previdnostnih in varnostnih navodil lahko povzroči električni udar, požar in/ali hude telesne poškodbe.
- Delovno območje naj bo čisto in dobro osvetljeno. Neurejena ali slabo osvetljena delovna območja lahko povzročijo nesreče.
- Z električnim orodjem ne delajte v eksplozivnem okolju, saj so lahko prisotne vnetljive tekočine, plini ali prah. Električna orodja proizvajajo iskre, ki lahko vžgejo prah ali vnetljive hlape.
- Otrokom in drugim nepooblaščenim osebam med uporabo električnega orodja preprečite dostop do njega. Pri delu bodite previdni in zbrani, sicer lahko izgubite nadzor nad strojem.
- Med delom bodite pozorni, pazite na to, kaj počnete, in na okolico. Električnega orodja ne uporabljajte, če ste utrujeni ali pod vplivom drog, alkohola ali drugih farmacevtskih sredstev. Trenutek neprevidnosti pri uporabi električnega orodja lahko povzroči hude poškodbe.

- Vedno nosite osebno zaščitno opremo in zaščitna očala. Nosite osebno zaščitno opremo, kot so maska proti prahu, nestrseči čevlji, varnostna čelada ali ščitniki za ušesa, da zmanjšate tveganje za nesrečo.
- Izogibajte se nenamernemu zagonu. Prepričajte se, da je električno orodje izklopljeno, preden ga priključite, tako da ga dvignete ali premaknete. Če med premikanjem električnega orodja ali priključevanjem vklopljenega električnega orodja držite prst na stikalu, lahko pride do nesreč.
- Pred vklopom električnega orodja odstranite nastavitvena orodja ali ključe. Orodje ali ključ, ki je na vrtljivem orodju, lahko povzroči poškodbe.
- Izogibajte se nepravilni drži. Poskrbite za varen položaj in vedno ohranite ravnotežje. Z orodjem ne delajte na lestvi. Tako boste v nepričakovanih situacijah bolje obvladovali električno orodje.
- Nosite primerna oblačila. Ne nosite širokih oblačil ali nakita. Lasje, oblačila in rokavice naj ne bodo v bližini gibljivih delov. Široka oblačila, nakit ali dolgi lasje se lahko ujamejo v gibljive dele.
- Naprave ne preobremenite. Uporabite pravo električno orodje za svoje delo. S pravim električnim orodjem boste delali bolje in prihranili v okviru deklariranega območja zmogljivosti.
- Ne uporabljajte električnega orodja z okvarjenim stikalom. Električno orodje, ki ga ni mogoče vklopiti in izklopiti, je nevarno in ga je treba popraviti.
- Električno orodje iztaknite iz vtičnice, preden opravite nastavitve na orodju, zamenjate pribor ali ga odložite. S tem varnostnim ukrepom preprečite nenamerni zagon električnega orodja.
- Neuporabljena električna orodja hranite zunaj dosega otrok. Orodja ne dovolite uporabljati osebam, ki ga ne poznajo ali ki niso prebrale tega priročnika. Električna orodja so nevarna, če jih uporabljajo neizkušene osebe.
- Napetost: upoštevajte, da napajalna napetost ne sme preseгati $\pm 5\%$ nazivne napetosti. Višje napetosti lahko povzročijo nepopravljive poškodbe.

RAZLAGA UPORABLJENIH PIKTOGRAMOV



1 2 3 4 5 6 7

1. Opozorilo
2. Preberite vsa navodila
3. Pred servisiranjem odklopite iz električnega omrežja
4. Zaščitite svoj vid in sluh
5. Zaščita pred otroki
6. Zaščita pred dežjem
7. Naprava varnostnega razreda II

NAMEN

Diamantne vrtalne žage, znane tudi kot vrtalniki za beton, so nova vrsta orodja, ki lahko vrtajo v opeko, kamen, skalo, keramiko in ognjevarne materiale v vodni zaščiti. Ima lastnosti, kot so vrtanje brez prahu, visoka produktivnost, pušča gladke stene lukenj in natančno velikost. Dobro se obnese na številnih področjih inštalacij, kot so vodovod in elektrika ter plin. Uporablja se lahko pri gradnji, nadzoru kakovosti cest, vzletno-pristajalnih stez, cestnih predorov, mostov in železnic. Majhne dimenzije, visoka zmogljivost, brezprazno vrtanje, stabilno delovanje. Stroj ima avtomatsko sklopko za preprečevanje preobremenitve, je enostaven za prevoz, varen in zanesljiv. Diamantni vrtalnik s spremenljivo hitrostjo omogoča brezstopenjsko spreminjanje hitrosti. Deluje lahko z jedrovimi vrtalniki različnih velikosti in vrta luknje v trde ali mehke keramične materiale. Nastavljuje hitrost, zaščita pred preobremenitvijo, funkcija brezstopenjskega spreminjanja hitrosti in gumb za neprekinjeno delovanje.

OPIS GRAFIČNIH STRANI

1	Zaščita pred preostalom tokom	9	Podstavek za stativ
2	Plastična matica	10	Rezervoar za vodo (opcija) ni vključen
3	Stolpec stativa	11	Zamenljivo vreteno (po izbiri)
4	Mehanizem za nastavitve višine droga	12	Enota za oskrbo z vodo
5	Nastavitveni vijaki	13	Zobniški menjalnik
6	Ročaj za nastavitve višine	14	Stikalo za prestavljanje menjalnika
7	Vodnik	15	Vrtnalna cev
8	Vijaki za pritrditev in izravnavo podlage stativa	16	Ohišje vrtnalnega motorja

* med risbo in napravo so lahko razlike

OPREMA

- Vrtnalna naprava 1 kos
- Dodatni stranski ročaj 1 kos
- Zadnji nosilec za roko 1 kos
- Stojalo za montažo vrtnale garniture 1 kos
- Tehnična dokumentacija 3 kosi

VRTALNA DELA

Opozorila

- Pred začetkom dela natančno preberite navodila. Stroj lahko uporabljajo le usposobljene osebe.
- Pred začetkom vrtnanja preverite napajalno napetost, ki ne sme presegati $\pm 5\%$ nazivne napetosti. Višje napetosti lahko povzročijo poškodbe, kot sta izgorelost motorja in uhajanje toka.
- Uporabljajte čelado, izolacijske rokavice in delovno obleko. Ne nosite preveč ohlapnih oblačil ali nakita, dolgih las ne približujte enoti, da se ne vijajo.
- Vrtnalnik je zasnovan za mokro delovanje, zato ne uporabljajte svedrov večjih premerov od priporočenih, da ne bi preobremenili motorja.
- Pazilij je treba, da voda ne pride v motor, prezračevalne odprtine pa ne smejo biti ovirane, da ne bi prišlo do preobremenitve in požara motorja.

PRIPRAVA STROJA NA DELOVANJE

- Pred začetkom dela pregledjte delovišče in odpravite nevarnosti, kot so visokonapetostni vodi, plinske, vodovodne in telekomunikacijske napeljave.
- Poskrbite za stabilnost stroja, tako da odstranite plast grušča, peska ali prahu, če bo stroj vrtil luknje v tla. Pri vrtnanju v stebre ali nosilne stene preverite, ali gre za konstrukcijske elemente stavbe.
- Z električnim orodjem ne delajte v eksplozivnih okoljih z vnetljivimi tekočinami, plini ali prahom. Električna orodja proizvajajo iskre, ki lahko vžgejo prah ali tekoče pare.
- Zagotovite, da se žaga za žaganje lukenj zažene brez bremena, saj je zagon z bremenom na žagi za žaganje lukenj prepovedan, lahko poškoduje stroj ali poškoduje upravljavca. Pri delu na višini ali v višinah stroj dobro zavarujte.
- Uporabite tržilni kabel z visoko tokovno zmogljivostjo in zagotovite, da je kabel povezan z zemljo. Potreben je zemeljski tokovni odklopnik.
- Enoto namestite na stativ tako, da jo potisnete v držalo in zategnete pritrdilni vijak. Pred vsakim zagonom se prepričajte, da je vijak dobro zategnjen.
- Diamantno kromo vrtnalnika je treba priviti na navoj vretena, potem ko ste vreteno najprej zaklenili s ključem. Pred začetkom dela se prepričajte, da je navoj diamantnega brusilnika pravilno izbran in pravilno nameščen na vreteno.

DELOVANJE NAPRAVE

- Stativ je v tla pritrjen z vkljenim sidriščem M12 (tuljava z vzmetjo). Na lokaciji stroja izvrtajte luknjo v tla in stativ z vijakom M12 privijte na predhodno vgrajeno sidro. Prepričajte se, da je stativ varno pritrjen, nanj namestite diamantni vrtnalnik in s štirimi

nastavitvenimi vijaki izravnavajte stativ ter zagotovite, da preprečujete nihanje vrtnalnika (odpravite značnost).

- Montaža na vodilo mehanizma za nastavitve višine: določite mesto vrtnanja, nastavite višino mehanizma za nastavitve višine, nastavite pritrdilne vijake tako, da je podkonstrukcija vrtnalnika v popolnem stiku s tlemi, in zagotovite, da bo vrtnalna žaga vrtnala navpično v površino brez zibanja.
- Na vrtnalnik pritrdite žago, priključite napajanje in vodo, pravilno nastavite krmilnike, vklopite stroj, ko vrtnalnik ni naložen, preverite žago in zvok brez obremenitve, če je vse v redu, odprite vodni ventil, stroj lahko začne vrtati, ko iz vrtnalnika priteče voda.
- Na začetku dela upočasnite hitrost, ko vrtnalnik vstopi na rezano površino, pa preklopite na normalno hitrost. Ko vrtnalnik doseže armaturo, upočasnite hitrost.
- Vrtnalnik ima mehanske in elektronske varnostne funkcije. Varnostna naprava se med vrtnanjem sproži, če motor deluje, žaga pa se ne premika. To pomeni, da je treba vrtnalnik nabrusiti ali spremeniti hitrost podajanja, če je prehitra, izvlecite vrtnalnik in ga ponovno zaženite. Če se motor med vrtnanjem ustavi, ustavite stroj in zmanjšajte hitrost podajanja.
- Po določenem času lahko obraba rezalnih plošč povzroči zdrs žage za luknje. Če se to zgodi, zamenjajte žago za luknje z novo ali pa jo nabrusite (poskrbite, da bodo rezalni zobje enako visoki). Za pravilno namestitev ali odstranitev vrtnale žage mora biti vreteno blokirano.

VZDRŽEVANJE VRTALNIH NAPRAV

Opozorilo: Pred kakršnim koli vzdrževanjem ali popravilom vrtnalnik vedno izključite iz električnega omrežja tako, da izvlečete omrežni vtič.

Stroj očistite s suho ali vlažno čistilno krpo, ne s curkom vode, in pazite, da voda ne pride v motor ali notranjost stroja. Prezračevalne odprtine naj bodo čiste, ne pozabite pa očistiti in namažati niti vrtnale krone. Pred vsakim zagonom preverite in zategnite vse vijake.

Orodje sme popravljati le usposobljeno osebe in le z originalnimi rezervnimi deli. V nasprotnem primeru lahko pride do poškodb upravljavca ali poškodb stroja.

ZAMENJAVA OGLJIKOVIH ŠČETK

Po približno 300 urah uporabe stroja preverite obrabo oglenih ščetk in jih po potrebi zamenjajte z novimi. Tako kot vsa druga dela na motorju vredno tudi to opraviti usposobljeno in pooblaščen osebe. **PODATKI O VREDNOSTI**

Diamantni vrtnalnik 58G540	
Parameter	Vrednost
Napajalna napetost	230 V AC
Napajalna frekvenca	50 Hz
Nazivna moč	2200 W
Zaščitni razred	II
Hitrost brez obremenitve	0-2000 min ⁻¹
Premer vretena	1 1/2"
Največji premer vrtnanja	180 mm
Stopnja zaščite	IPX0
Masa	11,54 kg
Leto izdelave	
58G540 pomeni oznako tipa in stroja	

PODATKI O HRUPU IN VIBRACIJAH

Raven zvočnega tlaka	$L_{pA} = 95,5 \text{ dB(A)}$ K=3 dB(A)
Raven zvočne moči	$L_{wA} = 106,5 \text{ dB(A)}$ K=3 dB(A)

Informacije o hrupu in vibracijah

Raven emisije hrupa opreme je opisana z: ravniyo emitiranega zvočnega tlaka L_{pA} , in ravniyo zvočne moči L_{wA} (kjer K označuje merilno negotovost). Vibracije, ki jih oddaja oprema, so opisane z vrednostjo pospeška vibracij a_h (kjer K pomeni merilno negotovost). Raven emisije zvočnega tlaka L_{pA} , raven zvočne moči L_{wA} in vrednost pospeška vibracij a_h , ki so navedeni v tem priročniku, so

bili izmerjeni v skladu s standardom EN 62841-1:2015. Navedena raven vibracij a_h se lahko uporabi za primerjavo opreme in predhodno oceno izpostavljenosti vibracijam.

Navedena raven vibracij je reprezentativna le za osnovno uporabo enote. Če se enota uporablja za druge namene ali z drugimi delovnimi orodji, se lahko raven vibracij spremeni. Na višjo raven vibracij vpliva nezadostno ali prepogosto vzdrževanje enote. Zgoraj navedeni razlogi lahko povzročijo povečano izpostavljenost vibracijam v celotnem delovnem obdobju.

Za natančno oceno izpostavljenosti vibracijam je treba upoštevati obdobja, ko je enota izklopljena ali ko je vklopljena, vendar se ne uporablja za delo. Po natančni oceni vseh dejavnikov se lahko izkaže, da je skupna izpostavljenost vibracijam veliko manjša.

Za zaščito uporabnika pred učinki vibracij je treba izvajati dodatne varnostne ukrepe, kot so ciklično vzdrževanje stroja in delovnih orodij, zagotavljanje ustrezne temperature rok in ustrezna organizacija dela.

REŠEVANJE PROBLEMOV

PROBLEM	VZROK	REŠITEV
Motor ne deluje	Naprava je izklopljena ali vtič odklopljen	Vklopite napravo, vstavite vtič v električno vtičnico
	Ogljikove ščetke se obesimo in odklopijo napajanje	Zamenjajte ogljikove ščetke
	PRCD ni uspel ponastaviti	Pritisnite gumb za ponastavitev ali ponovno zaženite motor
	PRCD ni uspel	Zamenjava PRCD
Naprava počasi vrta	Obrahljen sveder	Zamenjajte sveder
	Količina dobavljene vode je premajhna	Povečanje količine dobavljene vode
	Vrtalnik je bil zlepljen z razbitinami	Očistite vrtalnik, povečajte pritisk vode
	Hitrost obračanja je prevelika	Preklop na nižjo hitrost
	Čipka razreže jeklo, ki zdrsnje po njej	Ko je jeklo razrezano, zmanjšajte dovajanje vode, Povečajte njegovo količino
	Prevelika količina odpadkov v luknji	Očistite dno odprtine z naplavinami in povečajte pritisk vode!
	Zmanjšana oskrba z vodo ali uhajanje vode	Preverite krogelni ventil in pretok vode
	Vrtalnik ni izostren	Vrtalnik ponovno nabrusite z brusilnikom
Vrtalnik se je zataknil	Vrtalnik ali stena vrtalnika in luknje se je zataknila zaradi drobcov. Stojalo ni ustrezno pritrjeno,	Izklopite stroj, obrnite vrtalnik v desno in levo. S ključem ali izvlečenim svedrom razbijte izkopani material. Ponovno pritrдите stativ, premaknite pritrldino točko stativa
	Vreteno ni ravno	Popravite ali zamenjajte vreteno
	Vrtalnik ni raven	Zamenjajte sveder
Podrezovanje vrtalnika	izkopanega materiala ni mogoče izpirati iz luknje.	Povečajte pritisk vode, izvlecite sveder, očistite luknje
	Teshilo je obrabljeno	Zamenjajte teshilo
Puščanje vodnega plašča		

OPOZORILO! To opremo lahko uporabljajo otroci, stari 8 let in več, ter osebe z omejenimi fizičnimi, senzoričnimi ali duševnimi sposobnostmi ali osebe brez izkušenj in znanja, če so pod nadzorom ali če so bile poučene o varni uporabi opreme in razumejo nevarnosti, ki izhajajo iz takšne uporabe. Otroci se z opremo ne smejo igrati. Otroci brez nadzora ne smejo čistiti opreme ali izvajati vzdrževanja na ravni uporabnika.

VARSTVO OKOLJA



Izdelkov na električni pogon ne smete odlagati skupaj z gospodinjstskimi odpadki, temveč jih je treba odnesti v ustrezne prostore za odstranjevanje. Za informacije o odstranjevanju se obrnite na prodajalca izdelka ali lokalne oblasti. Odpadna električna in elektronska oprema vsebuje okoljsko inerzne snovi. Oprema, ki ni reciklirana, predstavlja potencialno tveganje za okolje in zdravje ljudi.

"Grupa Topex Spółka z ograniczoną odpowiedzialnością" Spółka komandytowa s sedežem v Varšavi, ul. Pograniczna 2/4 (v nadaljevanju: "Grupa Topex") obvešča, da so vse avtorske pravice na vsebini tega priročnika (v nadaljevanju: "Priročnik"), med drugim tudi, njegovo besedilo, fotografije, diagrame, risbe in sestavo, pripadajo izključno družbi Grupa Topex in so predmet pravnega varstva v skladu z Zakonom z dne 4. februarja 1994 o avtorski in sorodnih pravicah (tj. Ur. l. 2006, št. 90 Poz. 631, s spremembami). Kopiranje, obdelava, objava, spreminjanje celotnega priročnika in njegovih posameznih elementov v komercialne namene brez pisno izraženeга soglasja družbe Grupa Topex so strogo prepovedani in lahko povzročijo civilno in kazensko odgovornost.

Izjava ES o skladnosti

Proizvajalec: Sp.k., Pograniczna 2/4 02-285 Warszawa

Izdelek: Diamantni vrtalnik

Model: 58G540

Trgovsko ime: GRAPHITE

Serijska številka: 00001 + 99999

Za to izjavo o skladnosti je odgovoren izključno proizvajalec.

Opisani izdelek je skladen z naslednjimi dokumenti:

Direktiva o strojih 2006/42/ES

Direktiva o elektromagnetni združljivosti 2014/30/EU

Direktiva RoHS 2011/65/EU, kakor je bila spremenjena z Direktivo 2015/863/EU

In izpolnjuje zahteve standardov:

EN 62841-1:2015; EN 62841-3-6:2014+A11:2017;

EN IEC 55014-1:2021; EN IEC 55014-2:2021; EN IEC 61000-3-2:2019+A1:2021; EN IEC 61000-3-3:2013+A1:2019+A2:2021;

IEC 62321-3-1:2013; IEC 62321-4:2013+AMD1:2017; IEC 62321-5:2013;

IEC 62321-6:2015; IEC 62321-7-1:2015; IEC 62321-7-2:2017; IEC 62321-8:2017

Ta izjava se nanaša samo na stroj, kot je bil dan na trg, in ne vključuje sestavnih delov.

Ki jih doda končni uporabnik ali jih izvede naknadno.

Ime in naslov osebe s sedežem v EU, ki je pooblaščen za pripravo tehnične dokumentacije:

Podpisano v imenu:

Grupa Topex Sp. z o.o. Sp.k.

Ulica Pograniczna 2/4

02-285 Varšava

Paweł Kowalski

Paweł Kowalski

TOPEX GROUP pooblaščenec za kakovost

Varšava, 2022-05-30

LT
VERTIMO (VARTOTOJO) VADOVAS

Grężimo įrenginys 58G540

SAUGUMO PRIEMONĖS

Saugos įspėjimai dirbant su deimantiniu grężiu

- Jei grężiant reikia naudoti vandenį, nuleiskite vandenį nuo operatoriaus darbo vietos arba naudokite skysčių surinkimo įtaisą. Tokios atsargumo priemonės išlaiko operatoriaus darbo vietą sausą ir sumažina elektros smūgio pavojų.
- Atlikdami darbus, kai pjovimo priekdas gali liestis su paslėptais laidais arba įsūję kabelių, elektrinį įrankį valdykite laikydami izoliuotus rankenos paviršius. Pjovimo priedui prisilietus prie įtampą turinčio laido, neapsaugotos metalinės elektrinio įrankio dalys gali tapti įtampą turinčiomis dalimis ir operatorius gali patirti elektros smūgį.

- Gręždami deimantais dėvėkite klausos apsaugą. Triukšmo poveikis gali sukelti klausos praradimą.
- Kai grąžtas užstringa, nustokite jį spausiti žemyn ir išjunkite įrankį. Ištrinkite ir imkitės taisomųjų veiksmy, kad pašalintumėte grąžto užsikirtimo priežastį.
- Vėl įjungdami deimantinį grąžtą ruošinyje, prieš paleisdami patikrinkite, ar grąžtas laisvai sukasi. Jei grąžtas užstrigęs, jis gali neįsijungti, perkrauti įrankį arba deimantinis grąžtas gali atspalduoti nuo ruošinio.
- Privirtindami gręžimo įrenginį prie ruošinio inkarais ir tvirtinimo detalėmis, įsitinkite, kad naudojami inkarai gali išlaikyti ir sulaikyti įrenginį naudojimo metu. Jei ruošinys yra silpnas arba porėtas, inkaras gali išsiskleisti, todėl trikojis gali atsiskirti nuo ruošinio.
- Gręždami per sienas ar lubas, užtikrinkite, kad kitoje pusėje esantys žmonės ir darbo vieta būtų apsaugoti. Antgalis gali pralįsti pro skylę arba šerdis gali iškristi kitoje pusėje.
- Nenaudokite šio įrankio gręžti virš galvos, kai yra vandens tiekimo sistema. Vandens patekimas į elektrinį įrankį padidina elektros smūgio pavojų.

DĖMESIO! Pirmiau pateiktas įspėjimas reikalingas tik tiems įrankiams, kurių negalima naudoti gręžiant iš viršaus.

- Gręždami virš galvos visada naudokite instrukcijose nurodytą skydčio surinkimo įtaisą. Neleiskite vandeniui patekti į įrankį. Vandens patekimas į elektrinį įrankį padidina elektros smūgio pavojų.

DĖMESIO! Aukščiau pateiktas įspėjimas reikalingas tik tiems įrankiams, kurie gali būti naudojami gręžiant iš viršaus.

- Prieš pradėdami darbą, atidžiai perskaitykite naudojimo instrukciją, imkitės atsargumo priemonių ir išsaugokite ją ateityje.
- Griežtai laikykitės naudojimo instrukcijų, pažeidimų atitiktis. Nesilaikant atsargumo priemonių ir saugos instrukcijų, gali išsiskirti elektros smūgis, gaisras ir (arba) sunkus sužalojimas.
- Palaikykite švėrią ir gerai apšviestą darbo vietą. Netvarkingos arba nepakankamai apšviestos darbo vietos gali tapti nelaimingų atsitikimų priežastimi.
- Nedirbkite su elektriniu įrankiu sprogioje aplinkoje, nes joje gali būti degių skysčių, dujų ar dulkių. Elektriniai įrankiai skleidžia kibirkštis, nuo kurių gali užsidegti dulks arba degūs garai.
- Kai naudojate elektrinį įrankį, laikykite vaikus ir kitus pašalinis asmenis atokiau nuo jo. Dirbdami būkite atsargūs ir susikauptę, kitaip galite prarasti mašinos kontrolę.
- Dirbdami būkite atidūs, atkreipkite dėmesį į tai, ką darote, ir į aplinką. Nenaudokite elektrinio įrankio būdami pavargę arba apsvaigę nuo narkotikų, alkoholio ar kitų vaistų. Akimirka neatsargumo naudojant elektrinį įrankį gali sukelti rimtų sužalojimų.
- Visada dėvėkite asmenines apsaugos priemones ir apsauginius akinius. Kad sumažintumėte nelaimingo atsitikimo riziką, dėvėkite asmenines apsaugos priemones, pavyzdžiui, dulkių kaukę, neslidžius batus, apsauginį šalną arba ausų apsaugas.
- Venkite netyčinio paleidimo. Prieš įjungdami elektrinį įrankį, įsitinkite, kad jis yra išjungtas, jį keldami ar perkeldami. Kai judindami elektrinį įrankį arba įjungdami elektrinį įrankį laikote pirštą ant jungiklio, kai jis įjungtas, galite sukelti nelaimingų atsitikimų.
- Prieš įjungdami elektrinį įrankį nuimkite reguliavimo įrankius arba veržliaraktčius. Ant rotacinio įrankio esantis įrankis ar veržliaraktis gali sužaloti.
- Venkite neteisingos laikysenos. Pasirūpinkite saugia padėtimi ir visada išlaikykite pusiausvyrą. Nedirbkite su įrankiu ant kopėčių. Taip geriau kontroliuosite elektrinį įrankį netikėtoje situacijoje.
- Dėvėkite tinkamus drabužius. Nedėvėkite plačių drabužių ar papuošalų. Laikykite plaukus, drabužius ir pirštines atokiau nuo judančių dalių. Platus drabužiai, papuošalai ar ilgi plaukai gali būti užkabinti judančių dalių.
- Neperkraukite prietaiso. Naudokite darbui tinkamą elektrinį įrankį. Su tinkamu elektriniu įrankiu dirbsite geriau ir sutaupsysite nurodyto našumo ribose.

- Nenaudokite elektrinio įrankio su sugedusiu jungikliu. Elektrinis įrankis, kurio negalima įjungti ir išjungti, yra pavojingas ir turi būti remontuojamas.
- Prieš atlikdami įrankio reguliavimą, keisdami priedus ar atidėdami įrankį į šalį, ištraukite elektros įrankį iš elektros lizdo. Ši saugos priemonė padeda išvengti netyčinio elektrinio įrankio paleidimo.
- Nenaudojamus elektrinius įrankius laikykite vaikams nepasiekiamoje vietoje. Neleiskite įrankiu naudotis žmonėms, kurie nėra su juo susipažinę arba neperkaitę šio vadovo. Elektriniai įrankiai yra pavojingi, jei juos naudoja nepatyrę žmonės.
- Įtampa: atkreipkite dėmesį, kad maitinimo įtampa neviršytų ± 5 % vardinės įtampos. Tačiau didesnė įtampa gali sukelti nepataisomą žalą.

NAUDOJAMŲ PIKTOGRAMŲ PAAIŠKINIMAS



1 2 3 4 5 6 7

1. Įspėjimas
2. Perskaitykite visas instrukcijas
3. Prieš atlikdami techninę priežiūrą, atjunkite nuo elektros tinklo
4. Apsaugokite regėjimą ir klausą
5. Apsaugoti nuo vaikų
6. Apsaugokite nuo lietaus
7. II saugos klasės prietaisas

TIKSLAS

Deimantiniai gręžimo pjūklai, dar vadinami betono gręžtuvais, yra naujo tipo įrankis, kuriuo galima gręžti plytas, akmenį, uolienas, keramiką ir ugniai atsparias medžiagas, apsaugotas nuo vandens. Jis pasižymi tokiomis savybėmis kaip gręžimas be dulkių, didelis našumas, palieka lygias skylės sienelės ir tikslų dydį. Jis gerai veikia daugelyje montavimo sričių, pavyzdžiui, vandentiekio ir elektros, dujų. Jį galima naudoti kelių, kilimo ir tūpimo takų, kelių tunelių, tiltų ir geležinkelių statyboje, kokybės kontrolėje. Nedideli matmenys, didelis našumas, gręžimas be dulkių, stabilus veikimas. Mašinoje yra automatinė sankaba, apsauganti nuo perkrovos, ją lengva transportuoti, ji saugi ir patikima. Deimantinis gręžtuvas su kintamu greičiu užtikrina tolygų greičio keitimą. Joo galima dirbti su įvairaus dydžio šerdiniais grąžtais ir gręžti skylės kietose arba minkštosose keraminėse medžiagose. Reguluojamas greitis, apsauga nuo perkrovos, tolygus greičio keitimo funkcija ir nepertraukiamo veikimo mygtukas.

GRAFINIŲ PUSLAPIŲ APRĄŠYMAS

1	Apsauga nuo liekamosios srovės	9	Trikojo pagrindas
2	Plastikinė veržlė	10	Vandens rezervuaras (pasirinktinai) neįtrauktas į komplektą
3	Trikojo stovas	11	Keičiamas velenas (pasirinktinai)
4	Stovo aukščio reguliavimo mechanizmas	12	Vandens tiekimo įrenginys
5	Reguliavimo varžtai	13	Pavarų dėžė su reduktoriaumi
6	Aukščio reguliavimo rankena	14	Pavarų perjungimo jungiklis
7	Vadovas	15	Gręžimo korpusas
8	Varžtai trikojo pagrindui tvirtinti ir lyginti	16	Gręžimo variklio korpusas

* brėžinys ir įrenginys gali skirtis

ĮRANGA

- Gręžimo įrenginys 1 vnt.
- Papildoma šoninė rankena 1 vnt.
- Galinis rankos laikiklis 1 vnt.
- Gręžimo įrangos montavimo stovas 1 vnt.
- Techniniai dokumentai 3 vnt.

GRĘŽIMO DARBAI

Įspėjimai

- Prieš pradėdami darbą atidžiai perskaitykite instrukcijas. Mašina gali naudoti tik apmokytą asmenys.
- Prieš pradėdami gręžti, patikrinkite maitinimo įtampą, ji neturi viršyti $\pm 5\%$ vardinės įtampos. Didesnė įtampa gali sukelti žalą, pavyzdžiui, variklio perdėgimą ir srovės nuotėkį.
- Naudokite šalną, izoliacines pirštines ir darbo kostiumą. Nedėvėkite pernelyg laisvų drabužių ar papuošalų, ilgus plaukus laikykite atokiau nuo įrenginio, kad jie nebūtų prisukti.
- Gręžtuvas skirtas dirbti drėgnuoju būdu, nenaudokite didesnio skersmens grąžtų, nei rekomenduojama, kad neperkrautumėte variklio.
- Būtina pasirūpinti, kad į variklį nepatektų vandens, o ventiliacijos angos nebūtų uždengtos, kad variklis nebūtų perkrautas ir nesudegtų.

MAŠINOS PARUOŠIMAS DARBU

- Prieš pradėdami darbą apžiūrėkite darbo vietą, pašalinkite tokius pavojus, kaip aukštos įtampos linijos, dujų, vandens ir telekomunikacijų įrenginiai.
- Atkreipkite dėmesį į mašinos stabilumą, pašalindami nuolaužų, smėlio ar dulkių sluoksnį, jei mašina turi gręžti skylės grindyse. Gręždami kolonas arba laiknčiasias sienas, patikrinkite, ar tai yra pastato konstrukciniai elementai.
- Nedirbkite su elektriniu įrankiu sprogioje aplinkoje, kurioje yra degių skysčių, dujų ar dulkių. Elektriniai įrankiai skleidžia kibirkštis, nuo kurių gali užsidegti dulks arba skysčio garai.
- Įsitinkinkite, kad skylių pjūklas paleidžiamas be apkrovos, nes paleisti skylių pjūklą su apkrova draudžiama arba galima sugadinti mašiną ar sužeisti operatorių. Gerai pritvirtinkite mašiną, kai dirbate aukštyje arba aukštyje.
- Naudokite didelės srovės pralaidumo triaidį kabelį ir įsitinkinkite, kad kabelis sujungtas su žeme. Būtina įrengti žemimo srovės jungiklį.
- Įrenginį reikia pritvirtinti prie trikojo, įstumiant jį į laikiklį ir priveržiant tvirtinimo varžtą. Prieš kiekvieną paleidimą įsitinkinkite, kad varžtas gerai priveržtas.
- Deimantinį grąžto vainiką reikia užsukti ant verpstės sriegio, prieš tai verpstę užfiksavus veržliarakčiu. Prieš pradėdami darbą, įsitinkinkite, kad šerdis karūnėlės sriegis tinkamai parinktas ir teisingai uždėtas ant verpstės.

PRIETAISO VEIKIMAS

- Stovas prie žemės tvirtinamas M12 plieniniu inkaru (strypo įvorė). Mašinos vietoje išgręžkite skylę žemėje, prisukite trikojį M12 varžtu prie prieš tai įjeisto inkaro. Įsitinkinkite, kad trikojis patikimai pritvirtintas, sumontuokite ant jo deimantinį grąžtuvarį ir išlyginkite trikojį keturias reguliavimo varžtais be užtikrinkite, kad jie neišeitų gręžtuvui svyruoti (pašalinkite laisvumą).
- Montavimas ant aukščio reguliavimo mechanizmo kreipiančiosios: nustatykite gręžimo vietą, sureguliuokite aukščio reguliavimo mechanizmo aukštį, sureguliuokite montavimo varžtus taip, kad grąžto pagrinda visiškai liestųsi su žeme, ir užtikrinkite, kad gręžimo pjūklas vertikaliai gręžtų į paviršų nesvyruodamas.
- Prie grąžto pritvirtinkite gręžimo pjūklą, prijunkite maitinimą ir vandenį, tinkamai sureguliuokite valdiklius, įjunkite mašiną, kai grąžtas neapkrautas, patikrinkite gręžimo pjūklą ir garsą be apkrovos, jei viskas gerai, atidarykite vandens vožtuvą, mašina gali pradėti gręžti, kai iš grąžto išteka vanduo.
- Darbo pradžioje sulėtinkite greitį, o kai grąžtas įvažiuoja į pjaunamą paviršų, įjunkite įprastą greitį. Sulėtinkite greitį, kai grąžtas pasiekia armatūrą.
- Gręžtuve yra mechaninės ir elektroninės apsaugos priemonės. Apsaugos įtaisas suveikia gręžiant, jei variklis veikia, o gręžimo

pjūklas nejuda. Tai reiškia, kad grąžtą reikia galasti arba keisti padavimo greitį, jei jis per didelis, ištraukite grąžtą ir paleiskite iš naujo. Jei gręžiant variklis sustoja, sustabdykite mašiną ir sumažinkite pastūmos greitį.

- Po kurio laiko dėl pjovimo įdėklų nusidėvėjimo skylių pjovimo pjūklas gali nustyti. Jei taip atsitinka, pakeiskite skylymušį nauju arba jį paglaškite (įsitinkinkite, kad pjovimo dantys yra vieno aukščio). Norint tinkamai sumontuoti arba nuimti skylių pjūklą, velenas turi būti užfiksuotas.

GRĘŽIMO ĮRENGINIŲ PRIEŽIŪRA

Įspėjimas: Prieš atlikdami bet kokius techninės priežiūros ar remonto darbus, visada atjunkite grąžtą nuo elektros tinklo ištraukdami kištuką.

Mašiną valykite sausa arba drėgna šluoste, ne vandens srove, įsitinkinkite, kad vanduo nepatektų į variklį ar mašinos vidų. Palaikykite švarias ventiliacijos angas ir nepamirškite išvalyti ir sutepti grąžto vainiko sriegių. Prieš kiekvieną paleidimą patikrinkite ir priveržkite visus varžtus.

Įrankis turi būti remontuojamas tik kvalifikuoto personalo ir tik originaliomis atsarginėmis dalimis. Priešingu atveju gali būti sužalotas operatorius arba sugadintas įrenginys.

ANGLINIŲ ŠEPETĖLIŲ KEITIMAS

Mušdaug po 300 mašinos naudojimo valandų patikrinkite, ar nesudėvėjo angliniai šepetėliai, ir, jei reikia, pakeiskite juos naujais. Kaip ir bet kokius kitus variklio darbus, tai turi atlikti kvalifikuoti ir įgalioti darbuotojai. **VERTĖS DUOMENYS**

Deimantinis grąžtas 58G540	
Parametras	Vertė
Maitinimo įtampa	230 V KINTAMOSIOS SROVĖS
Maitinimo dažnis	50 Hz
Nominalioji galia	2200 W
Apsaugos klasė	II
Greitis be apkrovos	0-2000 min. ⁻¹
Suklio skersmuo	1 ¼"
Didžiausias gręžimo skersmuo	180 mm
Apsaugos laipsnis	IPX0
Masė	11,54 kg
Gamybos metai	

58G540 reiškia ir tipo, ir mašinos pavadinimą

TRIUKŠMO IR VIBRACIJOS DUOMENYS

Garso slėgio lygis	$L_{PA} = 95,5 \text{ dB(A) } K=3 \text{ dB(A)}$
Garso galios lygis	$L_{WA} = 106,5 \text{ dB(A) } K=3 \text{ dB(A)}$

Informacija apie triukšmą ir vibraciją

Įrangos skleidžiamo triukšmo lygį apibūdina: skleidžiamo garso slėgio lygis L_{PA} ir garso galios lygis L_{WA} (kur K reiškia matavimo neapibrėžtį). Įrangos skleidžiamą vibraciją apibūdina vibracijos pagreio vertė a_h (kur K - matavimo neapibrėžtis). Šiame vadove pateikti garso slėgio emisijos lygis L_{PA} , garso galios lygis L_{WA} ir vibracijos pagreio vertė a_h buvo išmatuoti pagal standartą EN 62841-1:2015. Pateiktas vibracijos lygis a_h gali būti naudojamas įrangai palyginti ir preliminariam įvertinti vibracijos poveikiui.

Nurodytas vibracijos lygis atspindi tik pagrindinį įrenginio naudojimą. Jei įrenginys naudojamas kitais tikslais arba su kitais darbu įrankiais, vibracijos lygis gali pasikeisti. Didėsiam vibracijos lygiui įtakos turės nepakankama arba per retai atliekama įrenginio techninė priežiūra. Dėl pirmiau nurodytų priežasčių per visą darbo laikotarpį gali padidėti vibracijos poveikis.

Norint tiksliai įvertinti vibracijos poveikį, būtina atsisveikinti į laikotarpį, kai įrenginys yra išjungtas arba kai jis įjungtas, bet nenaudojamas darbu. Tiksliai įvertinus visus veiksmus, gali paaiškėti, kad bendras vibracijos poveikis yra daug mažesnis.

Siekiant apsaugoti naudotoją nuo vibracijos poveikio, reikėtų imtis papildomų saugos priemonių, pavyzdžiui, atlikti cikline mašinos ir darbo įrankių priežiūrą, užtikrinti tinkamą rankų temperatūrą ir tinkamai organizuoti darbą.

PROBLEMŲ SPRENDIMAS

PROBLEMA	PRIEŽASTIS	SPRENDIMAS
Variklis neveikia	Įrenginys išjungtas arba atjungtas kištukas	Įjunkite prietaisą, įkiškite kištuką į maitinimo lizdą
	Angliniai šepetėliai pakimba ir atjungia maitinimo šaltinį	Pakeiskite anglinius šepetėlius
	PRCD nepavyko iš naujo nustatyti	Paspauskite atstatymo mygtuką arba iš naujo paleiskite variklį
	PRCD nepavyko	Pakeiskite PRCD
Prietaisas gręžia lėtai	Susidėvėjęs gražtas	Pakeiskite gražtą
	Tiekiamo vandens kiekis yra per mažas	Padidinti tiekiamo vandens kiekį
	Gražtas buvo suklijuotas grobiu	Išvalykite gražtą, padidinkite vandens slėgį
	Per didelis apsisukimo greitis	Perjungti mažesnę greitį
	Nėriniai pjauna plieną	Sumažinkite vandens padavimo greitį, kai plienas jau supjaustytas, Padidinkite jo kiekį
	Duobėje yra per daug nešvarumų	Išvalykite duobės dugną nuo nešvarumų ir padidinkite vandens slėgį
	Sumažėjęs vandens tiekimas arba vandens nuotėkis	Patikrinkite rutulinį vožtuvą ir vandens srautą
	Gręžimo įrenginys nesufokusuotas	Gręžtuvą galąskite šifuokliu
Gražtas buvo užstrigęs	Gražtas arba gražto sienelė ir skyklė užsikimšo drožlėmis. Stovas netinkamai pritvirtintas,	Išjunkite mašiną, pasukite gražtą į dešinę ir į kairę. Naudodami veržliaraktį arba ištraukite gražtą ir suskaldykite sulipusias iškastas medžiagas. Vėl pritvirtinkite trikojį, perkeltkite trikojo tvirtinimo tašką
	Suklys nėra tiesus	Remontuokite arba pakeiskite veleną
	Gražtas nėra tiesus	Pakeiskite gražtą
Gražto įpojimas	Iškastos medžiagos negalima išplauti iš duobės	Padidinkite vandens slėgį, ištraukite gražtą, išvalykite skyklę
	Tarpiklis susidėvėjęs	Pakeiskite tarpiklį
Vandens striukės nuotėkis		

ĮSPĖJIMAI! Šią įrangą gali naudoti 8 metų ir vyresni vaikai, ribotų fizinių, jutiminių ar protinių gebėjimų asmenys arba asmenys, neturintys patirties ir žinių, jei jie yra prižiūrimi arba buvo instruktuoti, kaip saugiai naudoti įrangą, ir supranta dėl tokio naudojimo kylančius pavojus. Vaikams draudžiama žaisti su įranga. Be priežiūros vaikams draudžiama valyti įrangą ar atlikti naudotojo lygmenis techninės priežiūros darbus.

APLINKOS APSAUGA



Elektra varomų gaminių negalima išmesti kartu su buitinėmis atliekomis, juos reikia pristatyti į atitinkamas utilizavimo vietas. Dėl informacijos apie šalinimą kreipkitės į gaminio pardavėją arba vietos valdžios instituciją. Elektros ir elektroninės įrangos atliekose yra ekologiškai inertinių medžiagų. Nepereidkite įrangą kelia potencialiai pavojų aplinkai ir žmonių sveikatai.

"Grupa Topex Spółka z ograniczoną odpowiedzialnością" "Spółka komandytowa", kurios registruota buveinė yra Varšuvoje, ul. Pograniczna 2/4 (toliau - "Grupa Topex") informuoja, kad visos autorit teisės į šio vadovo (toliau - "Vadovas") turinį, įskaitant, be kita ko, jo tekstą, nuotraukas, diagramas, brėžinius, taip pat jo kompoziciją, priklauso tik "Grupa Topex" ir yra teisinės apsaugos objektas pagal 1994 m. vasario 4 d. Autorių teisių ir gretutinių teisių įstatymą (t. y. 2006 m. Nr. 90 poz. 631 su pakeitimais). Viso Vadovo ir atskirų jo elementų kopijavimas, apdorojimas, skelbimas, keitimas

komerciniais tikslais be "Grupa Topex" raštu išreikšto sutikimo yra griežtai draudžiamas ir gali užtraukti civilinę ir baudžiamąją atsakomybę.

EB atitikties deklaracija

Gamintojas: Sp.k., Pograniczna 2/4 02-285 Warszawa

Produktas: Deimantinis gražtas

Modelis: 58G540

Prekybos pavadinimas: GRAPHITE

Serijos numeris: 00001 + 99999

Už šią atitikties deklaraciją atsako tik gamintojas.

Pirmiau aprašytas gaminys atitinka šiuos dokumentus:

Mašinų direktyva 2006/42/EB

Elektromagnetinio suderinamumo direktyva 2014/30/ES

RoHS direktyva 2011/65/ES su pakeitimais, padarytais Direktyva 2015/863/ES

Ir atitinka standartų reikalavimus:

EN 62841-1:2015; EN 62841-3-6:2014+A11:2017;

EN IEC 55014-1:2021; EN IEC 55014-2:2021; EN IEC 61000-3-2:2019+A1:2021; EN IEC 61000-3-3:2013+A1:2019+A2:2021;

IEC 62321-3-1:2013; IEC 62321-4:2013+AMD1:2017; IEC 62321-5:2013;

IEC 62321-6:2015; IEC 62321-7-1:2015; IEC 62321-7-2:2017; IEC 62321-8:2017

Ši deklaracija taikoma tik tokioms mašinoms, kokios jos pateikiamos į rinką, ir neapima sudedamųjų dalių.

Prideda galutinis naudotojas arba atlieka vėliau.

ES reziduojančio asmens, įgalioto rengti techninę dokumentaciją, vardas, pavardė ir adresas:

Pasirašyta:

Grupa Topex Sp. z o.o. Sp.k.

Pograniczna gatvė 2/4

02-285 Varšuva



Paweł Kowalski

TOPEX GROUP kokybės pareigūnas

Varšuva, 2022-05-30

LV

TULKOŠANAS (LIETOTĀJA) ROKASGRĀMATA

Urbjmašina 58G540

DROŠĪBAS PASĀKUMI

Drošības brīdinājumi darbam ar dimanta urbjmašīnu

- Ja urbšanas darbiem nepieciešams izmantot ūdeni, novadiet ūdeni prom no operatora darba zona vai izmantotiet šķidrumu savākšanas ierīci. Šādi piesardzības pasākumi saglabā operatora darba zonu sausu un samazina elektrotraumu risku.
- Veicot darbības, kurās griešanas piederums var saskarties ar slēptiem vadiem vai pašu kabeli, darbiniet elektroinstrumentu, turot izolētas satvēriena virsmas. Griešanas palīgielektros saskare ar vadu zem sprieguma var izraisīt elektroinstrumenta atklāto metāla daļu nonākšanu zem sprieguma, un operators var saņemt elektriskās strāvas triecienu.
- Dimanta urbšanas laikā lietojiet dzirdes aizsardzības līdzekļus. Trokšņa iedarbība var izraisīt dzirdes zudumu.
- Ja urbjmašina aizķeras, pārtrauciet izdarīt spiedienu uz leju un izslēdziet instrumentu. Izpūstiet un veiciet korigējošus pasākumus, lai novērstu urbja aizķeršanās cēloni.
- Pirms dimanta urbja atkārtotas iedarbināšanas apstrādājamā priekšmetā pārbaudiet, vai urbjmašina brīvi griežas. Ja urbis ir iesprūdis, tas var nesākties, var pārslotot instrumentu vai var izraisīt dimanta urbja atbrīvošanas no sagataves.
- Piestiprinot urbjmašīnu ar enkuriem un stiprinājumiem pie apstrādājamās detaļas, pārlicieties, ka izmantotie enkuri spēj noturēt un ierobežot mašīnu lietošanas laikā. Ja apstrādājamā detaļa ir vāja vai poraina, enkurs var izkustēties, izraisot statīva atdalīšanos no apstrādājamās detaļas.

- Urbjot caur sienām vai griestiem, pārliecinieties, ka cilvēki un darba zona otrā pusē ir pasargāti. Uzgalis var izlauzties caur caurumu vai kodols var izkrist otrā pusē.
- Neizmantojiet šo instrumentu urbšanai virs ūdens padeves. Ūdens iekļūšana elektriskajā instrumentā palielina elektriskās strāvas trieciena risku.

PIEZĪME Iepriekš minētais brīdinājums ir nepieciešams tikai attiecībā uz instrumentiem, kurus nevar izmantot urbšanai virs galvas.

- Urbjot virs galvas, vienmēr izmantojiet instrukcijā norādīto šķidruma savākšanas ierīci. Neļaujiet ūdenim iekļūt instrumentā. Ūdens iekļūšana elektriskajā instrumentā palielina elektriskās strāvas trieciena risku.

PIEZĪME Iepriekš minētais brīdinājums ir nepieciešams tikai attiecībā uz instrumentiem, kurus var izmantot urbšanai virs galvas.

- Pirms darba uzsākšanas rūpīgi izlasiet lietošanas instrukciju un veiciet piesardzības pasākumus, kā arī saglabājiet to turpmākai lietošanai.
- Stingri ievērojiet lietošanas instrukcijas, pārkāpumi atbilstības. Piesardzības pasākumu un drošības instrukciju neievērošana var izraisīt elektriskās strāvas triecienu, ugunsgrēku un/vai smagas traumas.
- Uzturiet darba zonu tīru un labi apgaismotu. Netīras vai nepietiekami apgaismotas darba vietas var izraisīt nelaimes gadījumus.
- Nedarbojieties ar elektroinstrumentu sprādzienbīstamā vidē, jo tajā var atrasties uzliesmojoši šķidrumi, gāzes vai putekļi. Elektroinstrumenti rada dzirksteles, kas var aizdedzināt putekļus vai uzliesmojošus tvaikus.
- Lietojot elektroinstrumentu, nepieļaujiet, lai bērni un citas nepiederošas personas atrastos tā tuvumā. Strādājot esiet piesardzīgi un koncentrējieties, pretējā gadījumā varat zaudēt kontroli pār ierīci.
- Strādājot esiet uzmanīgi, pievērsiet uzmanību tam, ko darāt, un apkārtējai videi. Nelietojiet elektroinstrumentu, ja esat noguris vai narkotisko vielu, alkohola vai citu farmaceutisko līdzekļu ietekmē. Neuzmanības mirklis, lietojot elektroinstrumentu, var izraisīt nopietnas traumas.
- Vienmēr lietojiet individuālos aizsardzības līdzekļus un aizsargbrilles. Lai samazinātu nelaimes gadījumu risku, lietojiet individuālos aizsardzības līdzekļus, piemēram, putekļu masku, neslīdošus apavus, aizsargķiveri vai ausu aizsargus.
- Izvairieties no netīšas iedarbināšanas. Pirms elektroinstrumenta ieslēgšanas, paceļot vai pārvietojot to, pārliecinieties, ka tas ir izslēgts. Ja, pārvietojot elektroinstrumentu vai pieslēdzot elektroinstrumentu, kamēr tas ir ieslēgts, turat pirkstu uz slēdža, tas var izraisīt nelaimes gadījumus.
- Pirms elektroinstrumenta ieslēgšanas noņemiet regulēšanas instrumentus vai uzgriežņus. Instrumenti vai uzgriežņi atslēga, kas atrodas uz rotējošā instrumenta, var radīt traumas.
- Izvairieties no nepareizas stājas. Rūpējieties par drošu pozīciju un vienmēr saglabājiet līdzsvaru. Nestrādājiet ar instrumentu uz kāpnēm. Tas ļaus jums labāk kontrolēt elektroinstrumentu neparedzētās situācijās.
- Valkājiet piemērotu apģērbu. Nelietojiet platus apģērbus vai rotaslietas. Sargājiet matus, apģērbu un cimdus no kustīgām daļām. Plašus apģērbus, rotaslietas vai garus matus var aizķert kustīgās detaļās.
- Nepārslogojiet ierīci. Izmantojiet darbam atbilstošu elektroinstrumentu. Ar pareizo elektroinstrumentu jūs strādāsiet labāk un ietaupīsiet deklarētajā veiktspējas diapazonā.
- Neizmantojiet elektroinstrumentu ar bojātu slēdzi. Elektroinstrumenti, kuru nevar ieslēgt un izslēgt, ir bīstami, un tas ir jāremontē.
- Atvienojiet elektroinstrumenta kontaktakšus no kontaktlīdzdas, pirms veicat instrumenta regulēšanu, mainot piederumus vai noliekot instrumentu malā. Šis drošības pasākums novērš nejašu elektroinstrumenta iedarbināšanu.
- Glabājiet neizmantotus elektriskos instrumentus bērniem nepieejamā vietā. Neļaujiet lietot instrumentu cilvēkiem, kuri nav

- ar to pazīstami vai nav izlasījuši šo rokasgrāmatu. Elektroinstrumenti ir bīstami, ja tos lieto nepieredzējuši cilvēki.
- Spriegums: lūdzu, nemietai vērā, ka barošanas spriegums nedrīkst pārsniegt $\pm 5\%$ no nominālā sprieguma. Tomēr lielāks spriegums var radīt neatgriezeniskus bojājumus.

IZMANTOTO PIKTGRAMMU SKAIDROJUMS



1 2 3 4 5 6 7

1. Brīdinājums
2. Izlasiet visus norādījumus
3. Pirms apkopes atvienojiet no elektrotīkla
4. Aizsargājiet redzi un dzirdi
5. Aizsargāt no bērniem
6. Aizsargājiet no lietus
7. II drošības klases ierīce

MĒRKIS

Dimanta urbjmašīnas, pazīstamas arī kā urbjī betonam, ir jauna veida instrumenti, ar kuriem var urbt kļeļeļu, akmens, iežu, keramikas un ugunsdrošus materiālus ūdens aizsegā. Tam piemīt tādas īpašības kā urbšana bez putekļiem, augsta produktivitāte, gludas caurumu sienas un precīzs izmērs. Tas labi darbojas daudzās instalācijas jomās, piemēram, santehnikas un elektrības, gāzes jomā. To var izmantot ceļu, skrejceļu, skrejceļu, ceļu tuneļu, tiltu un dzelzceļu būvniecībā, kvalitātes kontrolē. Nelieļi izmēri, augsta veiktspēja, urbšana bez putekļiem, stabila darbība. Mašīnai ir automatiskais sajūgs, kas novērš pārslodzi, tā ir viegli transportējama, droša un uzticama. Dimanta urbjmašīna ar mainīgu ātrumu nodrošina vienmērīgu ātruma maiņu. Ar to var strādāt ar dažāda izmēra serdes urbjiem un urbt caurumus cietos vai mīkstos keramikas materiālos. Regulējams ātrums, aizsardzība pret pārslodzi, bezpakāpju ātruma maiņas funkcija un nepārtrauktas darbības poga.

GRAFISKO LAPU APRAKSTS

1	Aizsardzība pret atlikušo strāvu	9	Stāfva pamatne
2	Plastmasas uzgrieznis	10	Ūdens tvertne (pēc izvēles) nav iekļauta komplektācijā
3	Stāfva kolonna	11	Maināmā vārpsta (pēc izvēles)
4	Stūres augstuma regulēšanas mehānisms	12	Ūdens padeves vienība
5	Regulēšanas skrūves	13	Zobratu pārnesumkārbā
6	Augstuma regulēšanas rokturis	14	Pārnesumu pārslēgšanas slēdzis
7	Celvedis	15	Urbuma apvalks
8	Skrūves stāfva pamatnes nostiprināšanai un izlīdzināšanai	16	Urbjmašīnas motora korpus

* starp rasējumu un ierīci var būt atšķirības

IEKĀRTAS

- Urbšanas iekārta 1 gab.
- Papildu sānu rokturis 1 gab.
- Aizmugurējais rokas kronšteins 1 gab.
- Urbjmašīnas montāžas statīvs 1 gab
- Tehniskā dokumentācija 3 gab.

URBŠANAS DARBI

Brīdinājumi

- Pirms darba uzsākšanas rūpīgi izlasiet instrukcijas. Mašīnu drīkst lietot tikai apmācītas personas.
- Pirms urbjmašīnas palaišanas pārbaudiet barošanas spriegumu, spriegumam nevajadzētu pārsniegt $\pm 5\%$ no nominālā sprieguma. Augstāks spriegums var izraisīt bojājumus, piemēram, motora izdegšanu un strāvas noplūdi.
- Lietojiet kiveri, izolācijas cimdus un darba tērpu. Nelietojiet pārāk brīvus apģērbus vai rotaslietas, turiet garus matus tālu no ierīces, lai novērstu tās ieskrūvēšanu.
- Urbis ir paredzēts darbam mitrā režīmā, nelietojiet urbjus ar lielāku diametru, nekā ieteikts, lai nepārslogotu motoru.
- Jāievēro piesardzība, lai dzinējā nenonāktu ūdens, un nedrīkst aizsprostot ventilācijas atveres, lai dzinējs netiktu pārslogots un nesadedzētu.

MAŠĪNAS SAGATAVOŠANA DARBAM

- Pirms darbu uzsākšanas pārbaudiet darba vietu, novērsiet tādas apdraudējumus kā augstsprieguma līnijas, gāzes, ūdens un telekomunikāciju iekārtas.
- Pievērsiet uzmanību mašīnas stabilitātei, likvidējot šķembu, smilšu vai putekļu slāni, ja ar mašīnu paredzēts urbt caurumus grīdā. Urbot kolonnās vai nesošajās sienās, pārbaudiet, vai tie ir ēkas konstrukcijas elementi.
- Nedarbojieties ar elektroinstrumentu sprādzienbīstamā vidē, kur ir uzliesmojoši šķidrums, gāzes vai putekļi. Elektriskie instrumenti rada dzirksteles, kas var aizdedzināt putekļus vai šķidruma tvaikus.
- Pārlicinieties, ka urbjzāģis tiek iedarbināts bez slodzes, jo ir aizliegts to iedarbināt ar slodzi, kas ir uz urbjzāģa, vai arī tas var sabojāt mašīnu vai savainot operatoru. Labi nostipriniet mašīnu, ja strādājat augstumā vai augstumā.
- Izmantojiet augstas strāvas caurlaidspējas trīs vadu kabeli un pārlicinieties, ka kabelis ir savienots ar zemi. Nepieciešams zemesslēgs strāvas pārtraucējs.
- Ierīce jāuzstāda statīvā, ievietojot to turētājā un pievelkot fiksācijas skrūvi. Pirms katras palaišanas pārlicinieties, ka skrūve ir stingri pievilka.
- Dimanta urbja vainags jāuzskrūvē uz vārpstas vītnes pēc tam, kad vārpsta vispirms ir fiksēta ar uzgriežņu atslēgu. Pirms darba uzsākšanas pārlicinieties, ka serdengriežēja vītne ir pareizi izvēlēta un pareizi uzstādīta uz vārpstas.

IERĪCES DARBĪBA

- Stavfvs tiek piestiprināts pie zemes, izmantojot M12 tērauda enkuru (uzmava, ko darbina stavfvs). Izurbiet caurumu zemē mašīnas atrašanās vietā, pieskrūvējiet stavfvu ar M12 skrūvi pie iepriekš iebetonētā enkura. Pārlicinieties, ka stavfvs ir droši piestiprināts, uzmontējiet uz tā dimanta urbi un izlīdziniet stavfvu ar četrām regulēšanas skrūvēm un pārlicinieties, ka tās novērs urbja šūpošanās (novērš nobīdi).
- Montāža uz augstuma regulēšanas mehānisma rokasgrāmatas: nosakiet urbšanas vietu, noregulējiet augstuma regulēšanas mehānisma augstumu, noregulējiet montāžas skrūves tā, lai urbjmašīnas pamatkonstrukcija pilnībā saskartos ar zemi un nodrošinātu, ka urbjmašīna urbj vertikāli virsmā bez šūpošanās.
- Pievienojiet urbjmašīnai caurumu zāģi, pievienojot strāvu un ūdeni, pareizi noregulējiet vadības ierīces, ieslēdziet mašīnu, kad urbjmašīna nav noslogota, pārbaudiet caurumu zāģi un bezslodzes skaņu, ja viss ir kārtībā, atveriet ūdens vārstu, mašīna var sākt urbšanu, kad no urbja izplūst ūdens.
- Darba sākumā samaziniet apgriezienu ātrumu, un, kad sējmašīna nonāk uz griezjamās virsmas, pārslēdziet uz normālu ātrumu. Samaziniet ātrumu, kad urbis sasniedz armatūru.
- Urbim ir mehāniskās un elektroniskās drošības funkcijas. Drošības ierīce urbšanas laikā nostrādā, ja motors darbojas un urbjmašīna netiek kustināta. Tas nozīmē, ka urbi nepieciešams asināt vai mainīt pavedes ātrumu, ja tas ir pārāk liels, izvelciet urbi un iedarbiniet to no jauna. Ja urbšanas laikā motors apstājas, apstādiniet ierīci un samaziniet pavedes ātrumu.
- Pēc kāda laika griešanas ieliktnu nodilums var izraisīt caurumu zāģa sīdēšanu. Ja tā notiek, nomainiet caurumu zāģi pret jaunu vai uzasiniet to (pārlicinieties, ka griezējzobi ir vienāda

augstumā). Lai pareizi uzstādītu vai noņemtu caurumošanas zāģi, vārpstai jābūt fiksētai.

URBŠANAS IEKĀRTU APKOPE

Brīdinājums: Pirms apkopes vai remonta darbu veikšanas vienmēr atvienojiet urbi no elektrības padeves, izvelkot tīkla kontaktakšus.

Tīriet mašīnu ar sausu vai mitru tīrīšanas drānu, nevis ar ūdens strūklu, pārlicinieties, ka ūdens nenokļūst motorā vai mašīnas iekšpusē. Uzturiet ventilācijas atveres tīras, kā arī neaizmirstiet notīrīt un ieeļļot urbšanas kroņa vītnes. Pirms katras darbības uzsākšanas pārbaudiet un pievelciet visas skrūves.

Instrumentu drīkst remontēt tikai kvalificēts personāls un tikai ar oriģinālajām rezerves daļām. Pretējā gadījumā tas var radīt traumas operatoram vai iekārtas bojājumus.

OGLEKĻĀ SUKU NOMAĪNA

Pēc aptuveni 300 mašīnas lietošanas stundām pārbaudiet, vai ogles slotiņas nav nodilušas, un, ja nepieciešams, nomainiet tās pret jaunām. Tāpat kā jebkurus citus dzinēja darbus, arī šos darbus drīkst veikt tikai kvalificēts un pilnvarots personāls. **RITINGA DATI**

Dimanta urbis 58G540	
Parametrs	Vērtība
Barošanas spriegums	230 V MAINSTRĀVA
Piegādes biežums	50 Hz
Nominālā jauda	2200 W
Aizsardzības klase	II
Brīvgaitas ātrums	0-2000 minūtes ⁻¹
Vārpstas diametrs	1 1/4"
Maksimālais urbšanas diametrs	180 mm
Aizsardzības pakāpe	IPX0
Masu	11,54 kg
Ražošanas gads	
58G540 apzīmē gan tipa, gan mašīnas apzīmējumu.	

TROKŠŅA UN VIBRĀCIJAS DATI

Skaņas spiediena līmenis	$L_{PA} = 95,5 \text{ dB(A)}$ $K=3 \text{ dB(A)}$
Skaņas jaudas līmenis	$L_{WA} = 106,5 \text{ dB(A)}$ $K=3 \text{ dB(A)}$

Informācija par troksni un vibrāciju

Iekārtas trokšņa emisijas līmeni raksturo: emitētais skaņas spiediena līmenis L_{PA} un skaņas jaudas līmenis L_{WA} (kur K apzīmē mērījumu nenoteiktību). Iekārtas emitēto vibrāciju raksturo vibrācijas paātrinājuma vērtība a_h (kur K ir mērījumu nenoteiktība).

Šajā rokasgrāmatā norādītais skaņas spiediena emisijas līmenis L_{PA} , skaņas jaudas līmenis L_{WA} un vibrācijas paātrinājuma vērtība a_h ir izmērīti saskaņā ar standartu EN 62841-1:2015. Norādīto vibrācijas paātrinājuma līmeni a_h var izmantot, lai salīdzinātu iekārtas un veiktu provizorisku vibrācijas iedarbības novērtējumu.

Norādītais vibrāciju līmenis ir reprezentatīvs tikai ierīces pamatlietošanas gadījumā. Ja ierīce tiek izmantota citiem mērķiem vai ar citiem darba rīkiem, vibrācijas līmenis var mainīties. Augstāko vibrācijas līmeni ietekmēs nepietiekama vai pārāk reta ierīces apkope. Iepriekš minētie iemesli var izraisīt paaugstinātu vibrācijas iedarbību visā darba laikā.

Lai precīzi novērtētu vibrācijas iedarbību, ir jāņem vērā periodi, kad ierīce ir ieslēgta vai kad tā ir ieslēgta, bet netiek izmantota darbam. Kad visi faktori ir precīzi novērtēti, kopējā vibrācijas iedarbība var izrādīties daudz mazāka.

Lai aizsargātu lietotāju no vibrācijas iedarbības, jāievieš papildu drošības pasākumi, piemēram, cikliski jāveic mašīnas un darba rīku apkope, jānodrošina atbilstoša rokas temperatūra un pareiza darba organizācija.

PROBLĒMU RISINĀŠANA

PROBLĒMA	CAUSE	RISINĀJUMS
----------	-------	------------

Dzinējs nestrādā	Ierīce ir izslēgta vai kontaktakša atvienota	Ieslēdziet ierīci, ievietojiet kontaktakšu strāvas kontaktlīdziņā.	
	Oglekļa birstes pakārājas un atvieno strāvas padevi	Oglekļa suku nomainīja	
	PRCD neizdevās atiestāstīt	Nospiediet atiestāšanās pogu vai restartējiet dzinēju	
	PRCD nav izdevies	PRCD aizstāšana	
Ierīce urbi lēni	Noliektos urbi	Nomainiet urbi	
	Piegādātā ūdens daudzums ir pārāk mazs	Piegādātā ūdens daudzuma palielināšana	
	Urbijs tika salīmēts kopā ar laupījumu	Notīriet urbi, palieliniet ūdens spiedienu	
	Pagrieziņa ātrums ir pārāk liels	Pārslēgšanās uz mazāku ātrumu	
	Mežģines sagriež tērauda šid uz tā	Samaziniet ūdens padeves ātrumu, kad tērauds ir sagriezts, Palielināt tā daudzumu	
	Pārāk daudz bojājumu bedrē	Iztīriet bedres dibenu no gruziem un palieliniet ūdens spiedienu!	
	Samazināta ūdens padeve vai ūdens noplūde	Pārbaudiet lodveida vārstu un ūdens plūsmu	
	Urbijs nav fokusēts	Ar sīlpašīnu atkārtoti uzasiniet urbi	
	Urbijs bija iestrēdzis	Urbijs vai urbja siena un caurums ir iesprūdis ar skaidām. Statīvs nav pareizi nostiprināts,	Izslēdziet mašīnu, pagrieziet urbi pa labi un pa kreisi. Ar uzgrēznu atsīgu vai izveļiet urbi un samalciniet izraktā materiāla gabalus. No jauna piestipriniet statīvu, pārvietojiet statīva stiprinājuma punktu.
		Vārpsta nav taisna	Remonts vai vārpstas nomaina
Urbijs nav taisns		Nomainiet urbi	
Urbjamašīnas griešana zem sīlpauma	Izraktā materiālu nevar izkalot no bedres.	Palieliniet ūdens spiedienu, izveļiet urbi, iztīriet caurumu.	
	Starplika ir nodilusi	Nomainiet blīvējumu	
Ūdens apvalka noplūdes			

BRĪDINĀJUMS! Šo iekārtu drīkst lietot bērni no 8 gadu vecuma un vecāki, kā arī personas ar ierobežotām fiziskām, maņu vai garīgām spējām vai personas bez pieredzes un zināšanām, ja tās tiek uzraudzītas vai ir instruetas par iekārtas drošu lietošanu un saprot šādas lietošanas radītos apdraudējumus. Bērni nedrīkst spēlēt ar aprīkojumu. Bērni bez uzraudzības nedrīkst tīrīt iekārtu vai veikt lietotāja līmeņa apkopi.

VIDES AIZSARDZĪBA

	Ar elektroenerģiju darbināmus izstrādājumus nedrīkst izmest kopā ar sadzīves atkritumiem, bet tie jānogādā atbilstošās utilizācijas vietās. Lai iegūtu informāciju par utilizāciju, sazinieties ar sava izstrādājuma izplāntāju vai vietējo iestādi. Elektrisko un elektronisko iekārtu atkritumi satur videi nekaitīgas vielas. Iekārtas, kas netiek pārstrādātas, rada potenciālu risku videi un cilvēku veselībai.
------------------------------------------------------------------------------------	-----------------------------------------------------------------------------------------------------------------------------------------------------------------------------------------------------------------------------------------------------------------------------------------------------------------------------------------------------------------------------------------------------------------------

"Grupa TopeX Spółka z ierobeżoną odpowiedzialnością" Spółka komandytowa ar juridisko adresi Varšavā, ul. Pograniczna 2/4 (turpmāk tekstā - "Grupa TopeX") informē, ka visas autoritātes uz šīs rokasgrāmatas (turpmāk tekstā - "Rokasgrāmata") saturu, tostarp, cita starpā. Tās teksts, fotogrāfijas, diagrammas, zīmējumi, kā arī tās sastāvs, pieder tikai grupai Grupa TopeX un ir pakļautas tiesiskai aizsardzībai saskaņā ar 1994. gada 4. februāra Likumu par autoritētibām un blakustētibām (t. i., 2006. gada Likumu vēstnesis Nr. 90 Poz. 631, ar grozījumiem). Visas Rokasgrāmatas un tās atsevišķi elementu kopēšana, apstrāde, publicēšana, pārveidošana komerciālos nolūkos bez Grupa TopeX rakstiskī izteiktas piekrišanas ir stingri aizliegta un var novest pie civiltiesiskās un krimināltētibības.

EK atbilstības deklarācija

Ražotājs: Sp. k., Pograniczna 2/4 02-285 Warszawa
Izstrādājums: Dimanta urbis

Modelis: 58G540

Tirdzniecības nosaukums: GRAPHITE

Sērijas numurs: 00001 + 99999

Šī atbilstības deklarācija ir izdota uz ražotāja atbildību.

Iepriekš aprakstītais izstrādājums atbilst šādiem dokumentiem:

Mašīnu direktīva 2006/42/EK

Elektromagnētiskās saderības direktīva 2014/30/ES

RoHS Direktīva 2011/65/ES, kurā grozījumi izdarīti ar Direktīvu 2015/863/ES

Un atbilst standartu prasībām:

EN 62841-1:2015; EN 62841-3-6:2014+A11:2017;

EN IEC 55014-1:2021; EN IEC 55014-2:2021; EN IEC 61000-3-

2:2019+A1:2021; EN 61000-3-3:2013+A1:2019+A2:2021;

IEC 62321-3-1:2013; IEC 62321-4:2013+AMD1:2017; IEC 62321-5:2013;

IEC 62321-6:2015; IEC 62321-7-1:2015; IEC 62321-7-2:2017; IEC 62321-8:2017

Šī deklarācija attiecas tikai uz tirgū laistajām mašīnām, un tā neattiecas uz sastāvdaļām.

pievieno galalietotājs vai vēlāk veic pats lietotājs.

Tās ES rezidējošās personas vārds, uzvārds un adrese, kura ir pilnvarota sagatavot tehnisko dokumentāciju:

Parakstīts uzņēmuma vārdā:

Grupa TopeX Sp. z o.o. Sp.k.

Pograniczna iela 2/4

02-285 Varšava

Paweł Kowalski

Paweł Kowalski

TOPEX GROUP kvalitātes speciālists

Varšava, 2022-05-30

EE
TÖLGE (KASUTUSJUHEHD).

Puurtoru 58G540

TURVAMEETMED

Ohtushoiatused teemantpuuriga tōotamisel

- Kui puurimine nōuab vee kasutamist, siis tūhēndage vesi operatori tōōpiirkonnast eemale vai kasutage vedelīkukogumiseadet. Sellised ettevaatusabinōud hoiavad operatori tōōpiirkonna kuivana ja vāhēndavad elektrilōōgi ohtu.
- Kui teete tōid, mille puurlōiķetarkiv vōib kokku puutuda varjatud juhtmetega vōi teie enda kaabļa, kasutage elektrilīst tōōriista, hoides kinni isoleeritud haaramispindadest. Lōķamistarviku kokkupuude pingestatud juhtmega vōib pōhjustada elektrītōōriista avatud metallosade sattumist pinge alla ja pōhjustada operatorile elektrilōōgi.
- Kandke teemantpuurimisel kuulmiskaitsevāhēndeid. Kokkupuude mūraga vōib pōhjustada kuulmīslangust.
- Kui puuriotsik takerdub, lōpetage surve alapoole ja lūlitage tōōriist vāļļa. Uurige ja vōļķe parandusmeetmeide, et kōrvaldada puuri kinnjāāmīse pōhjus.
- Teemantpuuri taaskāivitāmisel tōōdeldavas detaīlis kontrollīge enne kāivitāmist, et puur pōrļķeb vabalt. Kui puur on kinni, ei pruugi see kāivituda, vōib tōōriista ūle koormata vōi pōhjustada teemantpuuri eraldumist tōōdeldavast detaīlist.
- Puurimīseadme kinnitāmisel ankrute ja kinnitussuhēndītega tōōriist kūļģe veēnduge, et kasutatavad ankrud vāhēndavad masīnat kasutamīse ajal hoida ja kinnitada. Kui toorik on nōrk vōi poorne, vōib ankur irduda, mis pōhjustab statīvi irdumīse toorīkust.
- Kui puurite lābi seīnte vōi lāģede, veēnduge, et īnimesed ja teīsel puur alusē tōōpiirkond on kaīstjud. Otsa vōib lābīda augu vōi sūdamīķ vōib teīsel puur vāļļa kukkuda.
- Ārģe kasutage seda tōōriista veevarustuse ūvelal puurimīseks. Vee sattumīne elektrītōōriistasse suuēndab elektrilōōgi ohtu.

MĀRKUS ūlātoodud hoiatus on vajalīķ aiņult nēnde tōōriistade puhal, mīda ei saa kasutada ūvelalpoor puurimīseks.

- Kasutage alati juhendis määratud vedeliku kogumise seadet, kui puurite ülevalt. Ärge laske vett tööriista sisse sattuda. Vee sattumine elektritööriista suurendab elektrilöögi ohtu.

MÄRKUS Ülaütoodud hoiatus on vajalik ainult nende tööriistade puhul, mida saab kasutada ülevalpool puurimiseks.

- Lugege kasutusjuhend hoolikalt läbi ja võtke ettevaatusabinõud enne tööde alustamist ning hoidke see edaspidiseks alles.
- Järgige rangelt kasutusjuhendit, eeskirjade eiramine. Ettevaatusabinõude ja ohutusjuhiste eiramine võib põhjustada elektrilööki, tulekahju ja/või tõsiseid vigastusi.
- Hoidke tööpiirkond puhas ja hästi valgustatud. Korrastamata või halvasti valgustatud tööpiirkonnad võivad põhjustada õnnetusi.
- Ärge töötage elektrilise tööriistaga plahvatusohtlikus keskkonnas, kuna seal võivad olla süttivad vedelikud, gaasid või tolm. Elektritööriistad tekitavad sademeid, mis võivad süüdata tolmu või tuleohtlikke auruksid.
- Hoidke lapsed ja teised kõrvalised isikud elektrilise tööriista kasutamise ajal sellest eemal. Kasutage töötamisel ettevaatust ja keskendumist, vastasel juhul võite kaotada kontrolli masina üle.
- Töötades olge tähelepanelik, pöörake tähelepanu sellele, mida teete, ja oma ümbrusele. Ärge kasutage elektrilist tööriista, kui olete väsinud või ummistite, alkoholi või muude ravimite mõju all. Üks hetk hooletust elektrilise tööriista kasutamisel võib põhjustada tõsiseid vigastusi.
- Kandke alati isikukaitsevahendeid ja kaitseprille. Kandke isikukaitsevahendeid, näiteks tolmu maski, libisemiskindlaid jalatseid, kaitsekiivrit või kõrvakaitsemeid, et vältida õnnetusjuhtumit ohtu.
- Vältige tahtmatut käivitamist. Veenduge, et elektriline tööriist on enne selle ühendamist välja lülitatud, tõeses või liigutades seda. Kui hoiate sõrme lülitil, kui liigutate elektrilist tööriista või ühendate elektrilise tööriista sisse lülitatud olekusse, võib see põhjustada õnnetusi.
- Enne elektrilise tööriista sisselülitamist eemaldage reguleerimisvahendid või mutrivõtmed. Pöörleva tööriista küljes olev tööriist või mutrivõtja võib põhjustada vigastusi.
- Vältige vale kehaaioakut. Hoolitsege turvalise asendi eest ja hoidke alati tasakaalu. Ärge töötage tööriistaga redelil. Nii saate elektritööriista ootamatutes olukordades paremini kontrollida.
- Kandke sobivat riietust. Ärge kandke laiu riideid ega ehteid. Hoidke juukseid, riided ja kindad liikuvatest osadest eemal. Laiad riided, ehted või pikad juukseid võivad liikuvatesse osadesse kinni jääda.
- Ärge koormake seadet üle. Kasutage oma töö jaoks õiget elektrilist tööriista. Õige elektritööriistaga töötate paremini ja säästate väidetud jõudlusvahemikus.
- Ärge kasutage vigase lülitiga elektrilist tööriista. Elektriline tööriist, mida ei saa sisse- ja väljalülitada, on ohtlik ja vajab parandamist.
- Enne tööriista reguleerimist, tarvikute vahetamist või tööriista kõrvale panemist tõmmake elektriline tööriist pistikupesast välja. See ohutusmeede väldib elektrilise tööriista tahtmatut käivitamist.
- Hoidke kasutamata elektrilised tööriistad lastele kättesaamatus kohas. Ärge lubage tööriista kasutada inimestel, kes seda ei tunne või kes ei ole seda kasutusjuhendit lugenud. Elektritööriistad on ohtlikud, kui neid kasutavad kogematumad inimesed.
- Pinge: Pange tähele, et teitepinge ei tohiks ületada ± 5% nimipingest. Kõrgemad pinged võivad siiski põhjustada parandamatuid kahjustusi.

KASUTATUD PIKTOGRAMMIDE SELGITUS



1 2 3 4 5 6 7

1. Hoiatus
2. Lugege kõiki juhiseid

3. Enne hooldamist ühendage seade vooluvõrgust lahti
4. Kaitske oma nägemist ja kuulmist
5. Kaitske laste eest
6. Kaitsneb vihma eest
7. Ohutusklassi II seade

PURPOSE

Teemantpuurid, mida nimetatakse ka betoonipuurideks, on uut tüüpi tööriistad, millega saab puurida tellisesse, kivisse, kivisse, keraamikasse ja tulekindlatesse materjalidesse veekindlalt. Sellel on sellised omadused nagu tolmuvaba puurimine, suur tootlikkus, jätab siledad auguseinad ja täpse suuruse. See töötab hästi paljudes paigaldusvaldkondades, nagu näiteks, torustik ja elekter, gaas. Seda saab kasutada teede, lennuradade, maanteetunnelite, sildade ja raudteede ehituses, kvaliteedikontrollis. Väikesed mõõtmed, suur jõudlus, tolmuvaba puurimine, stabiilne töö. Masinal on automaatne sidur, et vältida ülekoormust, lihtne transportida, ohutu ja usaldusväärne. Reguleeritava kiirusega teemantpuur pakub astmelist kiiruse muutmist. See võib töötada erineva suurusega südamikpuuridega ja puurida auke kõvasse või pehmesse keraamilisse materjali. Reguleeritav kiirus, ülekoormuskaitse, astmeta kiiruse muutmise funktsioon ja pidevkaatumise nupp.

GRAAFILISTE LEHEKÜLGED E KIRJELDUS

1	Jääkvoolukaitse	9	Kolmjalgne alus
2	Plastist mutter	10	Veepaak (valikuline) ei kuulu komplekti
3	Kolmjalgne samm	11	Vahetatav spindel (valikuline)
4	Rigi kõrguse reguleerimismehhanism	12	Veevarustusüksus
5	Reguleerimis kruvid	13	Käigukastiga ülekanne
6	Kõrguse reguleerimise käepide	14	Käiguvahetuslülit
7	Juhend	15	Puurkaevu korpus
8	Kruvid statiivi aluse kinnitamiseks ja nivelleerimiseks	16	Puurimootori korpus

* Joonise ja seadme vahel võib olla erinevusi.

VARUSTUS

- Puurtorn 1tk
- Täiendav külgmine käepide 1tk
- Tagumine klamber käe jaoks 1tk
- Puurimisplatvormi paigaldusstativ 1tk
- Tehniline dokumentatsioon 3tk

PÖÖRATÖÖD

Hoiatused

- Enne tööde alustamist lugege hoolikalt juhiseid. Masinat tohivad kasutada ainult koolitatud isikud.
- Kontrollige teitepinge enne puuriga alustamist, pinge ei tohiks ületada ± 5% nimipingest. Kõrgemad pinged võivad põhjustada kahjustusi, näiteks mootori läbipõlemist ja voolu lekkimist.
- Kasutage kiivrit, isoleerivaid kindaid ja tööriietust. Ärge kandke liigselt lahtiseid riideid ega ehteid, hoidke pikad juukseid seadmest eemal, et vältida selle sissekeeramist.
- Puur on mõeldud märgtöötlemiseks, ärge kasutage soovitatust suurema läbimõõduga puuri, et mitte üle koormata mootorit.
- Tuleb jälgida, et vesi ei satuks mootorisse ja et ventilaatorivahed ei oleks ummistatud, et mitte üle koormata ja põletada mootorit.

MASINA ETTEVALMISTAMINE TÖÖKS

- Enne tööde alustamist kontrollige töökohta, kõrvaldage ohud, näiteks kõrgepingeliinid, gaasi-, vee- ja telekommunikatsiooniseadmed.
- Pöörake tähelepanu masina stabiilsusele, kõrvaldades prahi, liiva või tolmu kihi, kui masinaga puuritakse auke põrandasse.

Puurimisel sammastesse või kandvatesse seintesse kontrollige, et need on hoone konstruktsioonelemendid.

- Ärge töötaga elektritööriistaga plahvatusohtlikus keskkonnas, kus on süttivaid vedelikke, gaase või tolmu. Elektritööriistad tekitavad sädemeid, mis võivad tolmu või vedelaid aure süüdata.
- Veenduge, et augusaag käivitub koormusega, käivitamine koormusega on keelatud või võib masinat kahjustada või operaatorit vigastada. Kinnitage masin hästi, kui töötate kõrgusel või kõrgel.
- Kasutage suure voolutugevusega kolmejuhtmelist kaablit ja veenduge, et kaabel on ühendatud maandusega. Vajalik on maandusvoolukaitseliiti.
- Seade tuleb paigaldada stativile, lükates selle hoidikusse ja pingutades kinnituskruidi. Veenduge, et kruvi on enne iga käivitamist kindlalt kinni keeratud.
- Teemantpuuri kroon tuleks spindli keermele keerata pärast seda, kui spindel on eelnevalt mutrivõtmega lukustatud. Enne töö alustamist veenduge, et südamikufreesi keermestus on õigesti valitud ja õigesti spindlile paigaldatud.

SEADME TÖÖ

- Stativ kinnitatakse maa külge M12 terasankruga (stativi juhltav muhv). Puurige masina asukohas maapinda auk, krurvige stativ M12 poldiga eelnevalt paigaldatud ankru külge. Veenduge, et stativ on kindlalt kinnitatud, paigaldage sellele teemantpuur ja tasandage stativ nelja reguleerimiskruvi abil ning veenduge, et need takistavad puuri kiikumist (kõrvaldavad mängu).
- Paigaldamine kõrguse reguleerimismehhanismi juhikule: määrake puurimiskoht, reguleerige kõrguse reguleerimismehhanismi kõrgus, reguleerige kinnituskruidid nii, et puuri aluskonstruktsioon oleks täielikus kontaktis maapinnaga ja tagaks, et puurisaag puuriks pinda vertikaalselt ilma kiikumata.
- Kinnitage augusaag puurile, ühendage vool ja vesi, reguleerige juhtimiseadmed õigesti, lülitage masin sisse, kui puur ei ole koormatud, kontrollige augusaagi ja koormamata heli, kui kõik on korras, avage veeklapp, masin võib alustada puurimist, kui puurist voolab vesi välja.
- Töö alguses vähendage kiirust, kui puur siseneb lõigatavale pinnale, lülitage see normaalsele kiirusele. Aeglustage tempot, kui puur jõuab tugevduseni.
- Puuril on mehaanilised ja elektroonilised turvaelemendid. Ohutusseadis lülitub puurimise ajal välja, kui mootor töötab ja puurisaag ei liigu. See tähendab, et puur vajab teritamist või etteande kiiruse muutmist, kui see on liiga kiire, tõmmake puur välja ja käivitage uuesti. Kui mootor peatub puurimise ajal, peatage masin ja vähendage etteandemiskiirust.
- Mõne aja möödudes võib lõikeseadiste kulumine põhjustada augusaha libisemist. Kui see juhtub, vahetage augusahk kas uue vastu välja või teritage see (veenduge, et lõikehambad on sama kõrged). Selleks, et augusaagi korralikult paigaldada või eemaldada, peab spindel olema lukustatud.

PUURTORNIDE HOOLDUS

Hoiaus: Enne hooldus- või remonditööde teostamist ühendage puur alati vooluvõrgust lahti, tõmmates võrgupistikust.

Puhastage masinat kuiva või niiske puhastuslapiga, mitte veejuga, veenduge, et vesi ei satuks mootoris ega masina sisse. Hoidke ventilatsioonivad puhtad ja ärge unustage puhastada ja õlitada puuri krooni keermed. Kontrollige ja pingutage kõiki kruvisid enne iga käivitamist.

Tööriista tohib remontida ainult kvalifitseeritud personal ja ainult originaalvaruosadega. Vastasel juhul võib see põhjustada operaatori vigastusi või masina kahjustusi.

SÕEHARJADE VÄLJAVAHETAMINE

Pärast umbes 300 tundi masina kasutamist kontrollige sõeharjade kulumist ja vajaduse korral asendage need uute harjadega. Nagu kõiki muidki töid mootoril, peab seda tegema kvalifitseeritud ja volitatud personal. **KASUTAMISE ANDMED**

Teemantpuur 58G540	
Parameeter	Väärtus
Toitepinge	230 V AC
Tarnesagedus	50 Hz
Nimivõimsus	2200 W
Kaitseklass	II
Koormusea kiirus	0-2000 min ⁻¹
Spindli läbimõõt	1 ¼"
Maksimaalne puurimise läbimõõt	180 mm
Kaitseaste	IPX0
Mass	11,54 kg
Tootmisajaasta	
58G540 tähistab nii tüübi- kui ka masina nimetust.	

MÜRA JA VIBRATSIOONI ANDMED

Helirõhu tase	L _{PA} =95,5 dB(A) K=3 dB(A)
Helivõimsuse tase	L _{WA} =106,5 dB(A) K=3 dB(A)

Teave müra ja vibratsiooni kohta

Seadme mürataset kirjeldavad: kirratav helirõhutase L_{PA} ja helivõimsuse tase L_{WA} (kus K tähistab mõõtemääramust). Seadme tekitatud vibratsiooni kirjeldatakse vibratsioonikiirenduse väärtusega a_n (kus K on mõõtemääramatus).

Käesolevas juhendis esitatud helirõhu tase L_{PA}, helivõimsuse tase L_{WA} ja vibratsioonikiirenduse väärtus a_n on mõdetud vastavalt standardile EN 62841-1:2015. Esitatud vibratsioonitaset a_n saab kasutada seadmete võrdlemiseks ja vibratsiooniga kokkupuute eesilgseks hindamiseks.

Esitatud vibratsioonitase iseloomustab ainult seadme põhikasutust. Kui seadet kasutatakse muudes rakendustes või koos teiste töövahenditega, võib vibratsioonitase muutuda. Kõrgemat vibratsioonitaset mõjutab seadme ebapiisav või liiga harv hooldus. Eespool nimetatud põhjused võivad põhjustada suuremat vibratsioonikoormust kogu tööperioodi jooksul.

Vibratsiooni kokkupuute täpseks hindamiseks tuleb arvesse võtta ajavahemikke, mil seade on välja lülitatud või kui see on sisse lülitatud, kuid ei kasutata tööks. Kui kõik tegurid on täpselt hinnatud, võib kogu vibratsioonikiirust osutada palju väiksemaks.

Selleks, et kaitsta kasutajat vibratsiooni mõju eest, tuleks rakendada täiendavaid ohutusmeetmeid, näiteks masina ja töövahendite sügiklilit hooldust, piisava käetemperatuuri tagamist ja nõuetekohast töökorraldust.

PROBLEEMIDE LAHENDAMINE

PROBLEEM	PÕHJUS	LAHENDUS
Mootor ei tööta	Seade on välja lülitatud või pistik on lahti ühendatud	Lülitage seade sisse, sisestage pistik pistikupeassa.
	Sõeharjad hanguvad ja katkestavad toiteallikaid	Vahetage süsineharjad välja
	PRCD ei õnnestunud lähtestada	Vajutage nullimisnuppu või käivitage mootor uuesti.
	PRCD on ebaõnnestunud	PRCD asendamise
Seade puurib aeglaselt	Kulunud puuristik	Vahetage puurimispidotada välja
	Tarnitud veekogus on liiga väike	Suurendada tarnitava vee kogust
	Puur oli kokku liimitud rüve poolt	Puhastage puuristik, suurendage veevõru
	Pöörlemiskiirus on liiga suur	Muuda madalamale kiirusele
	Pits lõikab terase lipsab see	Kui teras on lõigatud, vähendage vee juurevoolukiirust, suurendada selle kogust
	Liiga palju rikastust augus	Puhastage augu põhi rikastusest ja suurendage veevõru!
	Vähenenud veevarustus või vee lekded	Kontrollida veeventiili ja veevoolu
	Puur ei ole fookuses	Teritage puur uuesti lihviijaga.

Puur oli kinni	Puur või puuri seina ja augu sein on laastud kinni jäänud. Statiiv ei ole korralikult kinnitatud,	Lülitage masin välja, pöörake puur paremale ja vasakule. Kasutage mutrivõtit või tõmmake puurimispiistikut ja purustage kokkukujutatud väljakaevatud materjal. Kinnitage statiiv uuesti, liigutage statiivi kinnituskohta
	Spindel ei ole sirge	Parandage või vahetage spindel välja
Puuri allalõikamine	Puur ei ole sirge	Vahetage puurimispiistoda välja
	Kaevandatud materjali ei saa kaevandamisest välja loputada.	Suurendage veesurvet, tõmmake puurimispiistoda välja, puhastage auk
	Tihend on kulunud	Vahetage tihend välja
Veemantni lekked		

Tehnilise toimiku koostamiseks volitatud ELi residentid isiku nimi ja aadress:

Allkirjastatud järgmiste isikute nimel:
Grupa Topex Sp. z o.o. Sp.k.
2/4 Pograniczna tänäv
02-285 Varssavi

Paweł Kowalski

Paweł Kowalski
TOPEX GROUP Kvaliteediametrik
Varssavi, 2022-05-30

BG

РЪКОВОДСТВО ЗА ПРЕВОД (ПОТРЕБИТЕЛ).

Сондажна платформа 58G540

МЕРКИ ЗА СИГУРНОСТ

Предупреждения за безопасност при работа с диамантена бормашина

- Ако при сондирането се налага използването на вода, отчедете водата от работната зона на оператора или използвайте устройство за събиране на течности. Тези предпазни мерки запазват работната зона на оператора суха и намаляват риска от токов удар.
- Когато извършвате операции, при които режещият аксесоар може да влезе в контакт със скрити проводници или със собствения ви кабел, работете с електроинструмента, като държите изолираните повърхности за захващане. Досегът на режещия аксесоар с проводник под напрежение може да доведе до преминаване на откритите метални части на електроинструмента под напрежение и да причини на оператора токов удар.
- Носете защита на слуха при диамантено пробиване. Излагането на шум може да доведе до загуба на слуха.
- Когато свредлото заседне, спрете да упражнявате натиск надолу и изключете инструмента. Прочуete и предприемете коригиращи действия, за да отстраните причината за засядането на свредлото.
- При повторно стартиране на диамантеното свредло в детайла проверете дали свредлото се върти свободно преди стартиране. Ако свредлото е заклещено, то може да не стартира, да претовари инструмента или да доведе до освобождаване на диамантеното свредло от детайла.
- Когато закрепвате бормашината с анкери и крепежни елементи към детайла, уверете се, че използваните анкери са в състояние да задържат и задържат машината по време на работа. Ако детайлът е слаб или порьозен, котвата може да се размести, което да доведе до отделяне на триногата от детайла.
- Когато пробивате през стени или тавани, се уверете, че хората и работната зона от другата страна са защитени. Върхът може да премине през отвора или съзцевината да изпадне от другата страна.
- Не използвайте този инструмент за пробиване над главата с водоснабдяване. Попадането на вода в електроинструмента увеличава риска от токов удар.

ЗАБЕЛЕЖКА Горното предупреждение е необходимо само за инструменти, които не могат да се използват за пробиване отгоре.

- Винаги използвайте посоченото в инструкциите устройство за събиране на течности, когато пробивате над главата. Не позволявайте на водата да попадне в инструмента. Попадането на вода в електроинструмента увеличава риска от токов удар.

ЗАБЕЛЕЖКА Горното предупреждение е необходимо само за инструменти, които могат да се използват за пробиване над главата.

HOIATUS! Seda seadet võivad kasutada 8-aastased ja vanemad lapsed ning piiratud füüsiliste, sensoorsete või vaimsete võimetega või juhendatud seadme ohutult kasutamisel ja nad mõistavad sellest tulenevaid ohte. Lapsed ei tohi seadmetega mängida. Lapsed ei tohi ilma järelevalveta seadmeid puhastada ega teha kasutatajatasandi hooldustöid.

KESKKONNAKAITSE

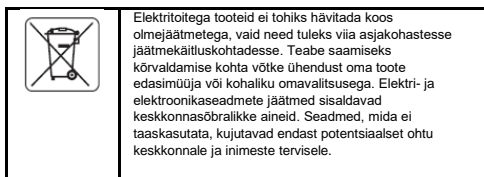

"Grupa Topex Spółka z ograniczoną odpowiedzialnością" Spółka komandytowa, mille registrijärjone asukoht on Varssavis, ul. Pograniczna 2/4 (edaspidi "Grupa Topex") teatab, et kõik autoriõigused käesoleva käsiraamatu (edaspidi "käsiraamat") sisule, sealhulgas muu hulgas Selle tekst, fotod, diagrammid, joonised ja koostamine kuuluvad eranditult Grupa Topexile ja on õiguskaitses all vastavalt 4. veebruaril 1994. aasta seadusele autoriõiguse ja sellega seotud õiguste kohta (s.o. Teataja 2006 nr 90 Poz. 631, muudetud kujul). Kogu käsiraamatu ja selle üksikute elementide kopeerimine, töötlemine, avaldamine ja muutmine ärilistel eesmärkidel ilma Grupa Topexi kirjaliku nõusolekuta on rangelt keelatud ning võib kaasa tuua tsiviil- ja kriminaalvastutuse.

EÜ vastavusdeklaratsioon

Tootja: Grupa Topex Sp. z o.o. Sp.k., Pograniczna 2/4 02-285 Warszawa

Toode: Teemantpuur

Mudel: 58G540

Kaubanimi: GRAPHITE

Seerianumber: 00001 + 99999

Käesolev vastavusdeklaratsioon on välja antud tootja ainuvastutusel.

Eespool kirjeldatud toode vastab järgmistele dokumentidele:

Masinadirektiiv 2006/42/EÜ

Elektromagnetilise ühilduvuse direktiiv 2014/30/EL

RoHS direktiiv 2011/65/EL, muudetud direktiiviga 2015/863/EL

Ja vastab standardite nõuetele:

EN 62841-1:2015; EN 62841-3-6:2014+A11:2017;

EN IEC 55014-1:2021; EN IEC 55014-2:2021; EN IEC 61000-3-2:2019+A1:2021; EN 61000-3-3:2013+A1:2019+A2:2021;

IEC 62321-3-1:2013; IEC 62321-4:2013+AMD1:2017; IEC 62321-5:2013;

IEC 62321-6:2015; IEC 62321-7-1:2015; IEC 62321-7-2:2017; IEC 62321-8:2017

Käesolev deklaratsioon käsitleb ainult masinat sellisena, nagu see on

turule viidud, ja ei hõlma komponente

mida lõppkasutaja lisab või mida ta teostab hiljem.

- Прочетете внимателно инструкциите за работа и вземете предпазни мерки, преди да започнете работа, и ги запазете за бъдещи справки.
- Стриктно спазвайте инструкциите за работа, нередности в спазването им. Неспазването на предпазните мерки и инструкциите за безопасност може да доведе до токов удар, пожар и/или сериозни наранявания.
- Поддържайте работната зона чиста и добре осветена. Непод определените или недостатъчно осветени работни зони могат да причинят злополуки
- Не работете с електроинструмента във взривоопасна атмосфера, тъй като може да има запалими течности, газове или прах. Електроинструментите произвеждат искри, които могат да възпламенят прах или запалими пари.
- Когато използвате електроинструмента, не допускате деца и други неоторизирани лица да него. Работете внимателно и концентрирано, защото в противен случай може да загубите контрол над машината.
- Когато работите, бъдете внимателни, обръщайте внимание на това, което правите, и на заобикалящата ви среда. Не използвайте електроинструмента, когато сте уморени или под въздействието на наркотици, алкохол или други фармацевтични продукти. Момент на невнимание при използване на електроинструмент може да доведе до сериозно нараняване.
- Винаги носете лични предпазни средства и предпазни очила. Носете лични предпазни средства, като маска против прах, нехлъзгащи се обувки, предпазна каска или защитни средства за уши, за да намалите риска от злополука.
- Избягвайте непреднамерено стартиране. Уверете се, че електроинструментът е изключен, преди да го включите в мрежата, като го повдигате или премествате. Когато държите пръста си върху превключвателя, докато премествате електроинструмента или включвате електроинструмента, докато е включен, това може да доведе до злополуки.
- Преди да включите електроинструмента, извадете регулиращите инструменти или гаечните ключове. Инструмент или гаечен ключ, който се намира върху въртящата се инструмент, може да причини нараняване.
- Избягвайте неправилната стойка. Погрижете се за безопасна позиция и винаги пазете равновесие. Не работете с инструмента върху стълба. Това ще ви осигури по-добър контрол върху електроинструмента в неочаквани ситуации.
- Носете подходящо облекло. Не носете широки дрехи или бижута. Дръжте косата, дрехите и ръкавиците далеч от движещите се части. Широки дрехи, бижутата или дългата коса могат да бъдат захванати от движещите се части.
- Не претоварвайте уреда. Използвайте правилния електроинструмент за вашата работа. С правилния електроинструмент работите по-добре и лесите в рамките на заявения диапазон на производителност.
- Не използвайте електроинструмент с повреден превключвател. Електроинструмент, който не може да се включва и изключва, е опасен и трябва да се ремонтира.
- Изключете електроинструмента от контакта, преди да извършвате настройки на инструмента, да смените принадлежности или да го оставяте настрана. Тази мярка за безопасност предотвратява неволното стартиране на електроинструмента.
- Съхранявайте неизползваните електрически инструменти на места, недостъпни за деца. Не позволявайте на хора, които не са запознати с инструмента или не са прочели това ръководство, да го използват. Електрическите инструменти са опасни, ако се използват от неопитни хора.
- Напрежение: моля, имайте предвид, че запазващото напрежение не трябва да надвишава $\pm 5\%$ от номиналното напрежение. По-високите напрежения обаче могат да причинят непоправими повреди.

ОБЯСНЕНИЕ НА ИЗПОЛЗВАНИТЕ ПИКТОГРАМИ

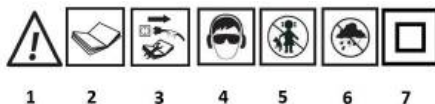

1. Предупреждение
2. Прочетете всички инструкции
3. Изключване от електрическата мрежа преди обслужване
4. Защитете зрението и слуха си
5. Защита от деца
6. Защита от дъжд
7. Устройство от клас на безопасност II

ЦЕЛ

Диамантените бормашини, известни също като свредла за бетон, са нов тип инструменти, които могат да пробиват в тухли, камък, скала, керамика и огнеупорни материали във водна защита. Той притежава характеристики като безпрахово пробиване, висока производителност, оставя гладки стени на отвора и точен размер. Работи добре в много области на инсталацията, като например, водопроводни и електрически инсталации, газ. Може да се използва в строителството, контрола на качеството на пътища, писти, пътни тунели, мостове и железопътни линии. Малки размери, висока производителност, безпрахово пробиване, стабилна работа. Машината има автоматичен съединител за предотвратяване на претоварване, лесна за транспортиране, безопасна и надеждна. Диамантеното свредло с променлива скорост предлага безопасна промяна на скоростта. Тя може да работи с ядрови свредла с различни размери и да пробива отвори в твърди или меки керамични материали. Регулируема скорост, защита от претоварване, функция за безопасна промяна на скоростта и бутон за непрекъснат режим на работа.

ОПИСАНИЕ НА ГРАФИЧНИТЕ СТРАНИЦИ

1	Защита от остатъчен ток	9	Основа за статив
2	Пластмасова гайка	10	Резервоар за вода (опция) не е включен
3	Колона за статив	11	Сменяем шпindel (по избор)
4	Механизъм за регулиране на височината на платформата	12	Единица за водоснабдяване
5	Регулиращи винтове	13	Редукторна трансмисия
6	Дръжка за регулиране на височината	14	Превключвател за смяна на предавките
7	Ръководство	15	Сондажен корпус
8	Винтове за фиксиране и нивелиране на основата на статива	16	Корпус на двигателя на бормашината

* може да има разлики между чертежа и устройството

ОБОРУДВАНЕ

- Сондажна платформа 1 бр.
- Допълнителна странична дръжка 1 бр.
- Задна скоба за рамо 1 бр.
- Стойка за монтиране на бормашина 1 бр.
- Техническа документация 3бр.

СОНДАЖНИ РАБОТИ

Предупреждения

- Прочетете внимателно инструкциите, преди да започнете работата. Машината трябва да се използва само от обучени лица.
- Проверете захранващото напрежение, преди да започнете работата с бормашината, като напрежението не трябва да надвишава $\pm 5\%$ от номиналното напрежение. Повисоките напрежения могат да причинят повреди като изгаряне на двигателя и изтичане на ток.
- Използвайте каска, изолационни ръкавици и работен костюм. Не носете прекалено свободни дрехи или бижута, дръжте дългата коса далеч от уреда, за да не се завие.
- Бормашината е предназначена за работа в мокро състояние, не използвайте свредла с по-голям диаметър от препоръчания, за да не претоварите двигателя.
- Трябва да се внимава водата да не попадне в двигателя и вентилационните отвори да не бъдат запушени, за да не се претовари и изгори двигателят.

ПОДГОТОВКА НА МАШИНАТА ЗА РАБОТА

- Преди започване на работа инспектирайте работната площадка, отстранете опасностите, като например високоволтови линии, газове, водни и телекомуникационни инсталации.
- Обърнете внимание на стабилността на машината, като премахнете слой от камъни, пясък или прах, ако машината трябва да пробива дупки в пода. Когато пробивате в колони или носещи стени, проверете дали те са конструктивни елементи на сградата.
- Не работете с електроинструмента във взривоопасна среда, в която има запалими течности, газове или прахове. Електроинструментите произвеждат искри, които могат да възпламенят прах или течни пари.
- Уверете се, че прободният трион се стартира без товар, стартирането с товар върху прободния трион е забранено или може да повреди машината или да нарани оператора. Обезопасете добре машината, когато работите на височина или на възвишение.
- Използвайте трижичен кабел с висока токова пропускливост и се уверете, че кабелът е свързан със земята. Необходим е прекъсвач за заземяване.
- Устройството трябва да се монтира на статива, като се плъзне в държача и се затегне фиксиращият винт. Уверете се, че винтът е здраво затегнат преди всяко пускане в експлоатация.
- Диаметрият венец на свредлото трябва да се завие на резбата на шпиндела, след като първо се запотори шпиндела с гаечен ключ. Преди започване на работата се уверете, че резбата на диамантената фреза е правилно избрана и правилно монтирана на шпиндела.

РАБОТА НА УСТРОЙСТВОТО

- Стативът се закрепва към земята с помощта на стоманен анкер M12 (втупка, задвижвана от подпората). Пробийте дупка в земята на мястото на машината, завийте статива с болт M12 към предварително вградения анкер. Уверете се, че стативът е здраво закрепен, монтирайте диамантената бормашина върху него и нивелирайте статива с четирите регулиращи винта и се уверете, че те предотвратяват люлеенето на бормашината (елиминират хлабината).
- Монтиране на водача на механизма за регулиране на височината: определете мястото на пробиване, регулирайте височината на механизма за регулиране на височината, регулирайте монтажните винтове, така че подконструкцията на бормашината да е в пълен контакт със земята и да се гарантира, че трионът ще пробива вертикално в повърхността, без да се люлее.
- Прикрепете триона към бормашината, свържете захранването и водата, регулирайте правилно контролите, включете машината, когато бормашината не е заредена, проверете триона и звука на празен ход, ако всичко е наред, отворете водния клапан, машината може да започне да пробива, когато водата потече от бормашината.

- Намалете скоростта в началото на работата, а когато свредлото навлезе в режещата повърхност, включете нормална скорост. Намалете скоростта, когато свредлото достигне до армировката.
- В бормашината има механични и електронни предпазни устройства. Предпазното устройство ще се задейства по време на пробиване, ако двигателят работи, а трионът не се движи. Това означава, че бормашината се нуждае от заточване или промяна на скоростта на подаване, ако тя е твърде висока, извадете бормашината и я стартирайте отново. Ако двигателят спре по време на пробиване, спрете машината и намалете скоростта на подаване.
- След известно време износването на режещите пластини може да доведе до приплъзване на ножовката. Ако това се случи, заменете ножовката с нова или я заточете (уверете се, че режещите зъби са на еднаква височина). За да се монтира или демонтира правилно трионът за пробиване на отвори, шпindelът трябва да бъде заключен.

ПОДДРЪЖКА НА СОНДАЖНИ СЪОРЪЖЕНИЯ

Предупреждение: Преди да извършвате каквато и да е поддръжка или ремонт, винаги изключвайте бормашината от електрическата мрежа, като издърпате щепсела.

Почиствайте машината със суха или влажна кърпа, а не с водна струя, като се уверите, че водата не е попаднала в двигателя или във вътрешността на машината. Поддържайте вентилационните отвори чисти и не забравяйте да почиствате и смазвате резбите на короната на свредлото. Проверявайте и затягайте всички винтове преди всяко пускане в експлоатация.

Инструментът трябва да се ремонтира само от квалифициран персонал и само с оригинални резервни части. В противен случай това може да доведе до нараняване на оператора или повреда на машината.

ПОДМЯНА НА ВЪГЛЕРОДНИ ЧЕТКИ

След приблизително 300 часа работа на машината проверете въглеродните четки за износване и ги заменете с нови, ако е необходимо. Както и всяка друга работа по двигателя, тази трябва да се извършва от квалифициран и оторизиран персонал. **ДАННИ ЗА РЕАЛИЗАЦИЯ**

Диамантена бормашина 58G540	
Параметър	Стойност
Захранващо напрежение	230 V AC
Честота на захранване	50 Hz
Номинална мощност	2200 W
Клас на защита	II
Скорост на празен ход	0-2000 мин. ⁻¹
Диаметър на шпиндела	1 ¼"
Максимален диаметър на пробиване	180 мм
Степен на защита	IPX0
Маса	11,54 кг
Година на производство	
58G540 означава едновременно обозначение на типа и на машината	

ДАННИ ЗА ШУМА И ВИБРАЦИИТЕ

Ниво на звуково налягане	$L_{pA} = 95,5 \text{ dB(A)} K=3 \text{ dB(A)}$
Ниво на звукова мощност	$L_{wA} = 106,5 \text{ dB(A)} K=3 \text{ dB(A)}$

Информация за шума и вибрациите

Нивото на шума, излъчван от оборудването, се описва чрез: нивото на излъчваното звуково налягане L_{pA} и нивото на звуковата мощност L_{wA} (където K означава неопределеност на измерването). Вибрациите, излъчвани от оборудването, се описват от стойността на вибрационното ускорение a_h (където K означава неопределеност на измерването). Нивото на излъчване на звуково налягане L_{pA} , нивото на звукова мощност L_{wA} и стойността на вибрационното ускорение

a_h , дадени в това ръководство, са измерени в съответствие с EN 62841-1:2015. Даденото ниво на вибрации a_h може да се използва за сравняване на оборудването и за предварителна оценка на експозицията на вибрации.

Посоченото ниво на вибрации е представително само за основната употреба на уреда. Ако уредът се използва за други приложения или с други работни инструменти, нивото на вибрациите може да се промени. По-високото ниво на вибрации ще бъде повлияно от недостатъчна или твърде рядка поддръжка на уреда. Посочените по-горе причини могат да доведат до повишено излагане на вибрации през целия период на работа.

За да се направи точна оценка на експозицията на вибрации, е необходимо да се вземат предвид периодите, когато устройството е изключено или когато е включено, но не се използва за работа. След като всички фактори бъдат точно оценени, общата експозиция на вибрации може да се окаже много по-ниска.

За да се предпази потребителят от въздействието на вибрациите, трябва да се приложат допълнителни мерки за безопасност, като например циклична поддръжка на машината и работните инструменти, осигуряване на подходяща температура на ръцете и подходяща организация на работата.

РЕШАВАНЕ НА ПРОБЛЕМИ

ПРОБЛЕМ	ПРИЧИНА	РЕШЕНИЕ
Двигателят не работи	Устройството е изключено или щепселът е изключен Вългеродните четки се качат и изключват захранването PRCD не успя да се нулира PRCD се е провалил	Включете устройството, поставете щепсела в електрически контакт Замяна на вългеродните четки Натиснете бутона за нулиране или рестартирайте двигателя Замяна на PRCD
Устройството пробива бавно	Износено свредло Количеството на подаваната вода е твърде малко Бормашината е залепена от плъчката Скоростта на завиване е твърде висока Дантелата реже стомана, която се плъзга по нея Твърде много плява в дупката	Смяна на свредлото Увеличаване на количеството доставяна вода Почистете свредлото, увеличете налягането на водата Преминаване към по-ниска скорост Намалете скоростта на подаване на вода, след като стоманата е нарязана, Увеличаване на количеството му Почистете дъното на дупката от плява и увеличете налягането на водата!
Бормашината е заседнала	Намалено водоснабдяване или течове на вода Сондажът е разфокусиран	Проверете сферичния кран и водния поток Наточете отново свредлото с шлайфмашината
	Свредлото или стената на свредлото и отвора са заклейчени от стружки. Стойката не е правилно закрепена, Шпинделът не е прав Бормашината не е права	Изключете машината, завъртете бормашината надясно и наляво С помощта на гаечен ключ или издърпайте свредлото и разбийте сбита изкопан материал. Прикрепете отново статива, преместете точката за монтиране на статива Ремонт или замяна на шпиндела Смяна на свредлото
	Подозряване на свредлото	Увеличете налягането на водата, извадете свредлото, почистете отвора

	Упълнението е износено	Сменете изпълнението
	Течове от водната риза	

ПРЕДУПРЕЖДЕНИЕ! Това оборудване може да се използва от деца на възраст 8 години и повече, както и от лица с ограничени физически, сетивни или умствени способности или лица без опит и познания, ако те са под надзор или са били инструктирани за безопасното използване на оборудването и разбират опасностите, които произтичат от това използване. Децата не трябва да играят с оборудването. Без надзор децата не трябва да почистват оборудването или да извършват поддръжка на ниво потребител.

ОПАЗВАНЕ НА ОКОЛНАТА СРЕДА



Захранваните с електричество продукти не трябва да се изхвърлят заедно с битовите отпадъци, а да се предават в подходящи съоръжения за изхвърляне. Свържете се с търговеца на продукта или с местните власти за информация относно изхвърлянето.

Отпадъците от електрическо и електронно оборудване съдържат инертни за околната среда вещества. Оборудването, което не се рециклира, представлява потенциален риск за околната среда и човешкото здравеопазване.

"Grupa Torex Spółka z ograniczoną odpowiedzialnością" Spółka komandytowa със седалище във Варшава, ул. Pograniczna 2/4 (наричана по-нататък "Grupa Torex") информира, че всички авторски права върху съдържанието на това ръководство (наричано по-нататък "Ръководство"), включително, наред с другото, неговия текст, снимки, диаграми, чертежи, както и композицията му, принадлежат изключително на Grupa Torex и са обект на правна защита съгласно Закона от 4 февруари 1994 г. за авторското право и сродните му права (т.е. ДВ, бр. 90 от 2006 г., поз. 631, с измененията). Копирането, обработката, публикуването, модифицирането с търговска цел на цялото Ръководство и на отделните му елементи без съгласието на Grupa Torex, изразено в писмена форма, е строго забранено и може да доведе до гражданска и наказателна отговорност.

ЕО декларация за съответствие

Производител: Sp. k., Pograniczna 2/4 02-285 Warszawa

Продукт: Диамантена бормашина

Модел: 58G540

Търговско наименование: GRAPHITE

Сериен номер: 00001 + 99999

Настоящата декларация за съответствие се издава на пълната отговорност на производителя.

Продуктът, описан по-горе, съответства на следните документи:

Директива за машините 2006/42/ЕО

Директива 2014/30/ЕС за електромагнитна съвместимост

Директива 2011/65/ЕС, изменена с Директива 2015/863/ЕС

И отговаря на изискванията на стандартите:

EN 62841-1:2015; EN 62841-3-6:2014+A11:2017;

EN IEC 55014-1:2021; EN IEC 55014-2:2021; EN IEC 61000-3-2:2019+A1:2021; EN 61000-3-3:2013+A1:2019+A2:2021;

IEC 62321-3-1:2013; IEC 62321-4:2013+AMD1:2017; IEC 62321-5:2013;

IEC 62321-6:2015; IEC 62321-7-1:2015; IEC 62321-7-2:2017; IEC 62321-8:2017

Настоящата декларация се отнася само за машината, както е пусната на пазара, и не включва компоненти.

Добавени от крайния потребител или извършени от него впоследствие.

Име и адрес на лицето, пребиваващо в ЕС, изпълномощено да изготви техническото досие:

Подписано от името на:

Grupa Torex Sp. z o.o. Sp.k.

Улица Pograniczna 2/4

02-285 Варшава

Pavel Kovalski

Павел Ковалски

HR
PRIJEVOD (KORISNIČKI) PRIRUČNIK

Bušilica 58G540

SIGURNOSNE MJERE

Sigurnosna upozorenja za rad s dijamantnom bušilicom

- Ako bušenje zahtijeva uporabu vode, ispustite vodu iz radnog područja operatera ili upotrijebite uređaj za prikupljanje tekućine. Takve mjere opreza održavaju radno područje operatera suhim i smanjuju rizik od strujnog udara.
- Prilikom izvođenja operacija u kojima pribor za rezanje može doći u dodir s skrivenim žicama ili vlastitim kabeom, upravljajte električnim alatom držeći izolirane površine za prljanje. Kontakt reznog pribora sa živom žicom može uzrokovati življenje izloženih metalnih dijelova električnog alata i može uzrokovati strujni udar operatera.
- Nosite zaštitu od sluha prilikom dijamantnog bušenja. Izloženost buci može uzrokovati gubitak sluha.
- Kada se svrdlo zaglavi, prestanite vršiti pritisak prema dolje i isključite alat. Istražite i poduzmite korektivne mjere kako biste uklonili uzrok ometanja bušilice.
- Prilikom ponovnog pokretanja dijamantne bušilice u izratku provjerite rotira li se bušilica slobodno prije početka. Ako je bušilica zaglavljena, možda se neće pokrenuti, može preopteretiti alat ili uzrokovati oslobađanje dijamantne bušilice iz obratka.
- Prilikom pričvršćivanja bušilice sidrima i pričvršćivačima na radni komad, osigurajte da korištena sidra mogu držati i obuzdavati stroj tijekom uporabe. Ako je radni komad slab ili porozan, sidro se može izbaciti, uzrokujući odvajanje stativa od obratka.
- Prilikom bušenja kroz zidove ili stropove osigurajte zaštitu ljudi i radnog područja s druge strane. Vrh može proći kroz rupu ili jezgra može ispasti s druge strane.
- Nemojte koristiti ovaj alat za bušenje iznad glave s dovodom vode. Ulazak vode u električni alat povećava rizik od strujnog udara.

NAPOMENA Gore navedeno upozorenje potrebno je samo za alate koji se ne mogu koristiti za nadzemno bušenje.

- Prilikom bušenja iznad glave uvijek koristite uređaj za prikupljanje tekućine naveden u uputama. Ne dopustite da voda uđe u alat. Ulazak vode u električni alat povećava rizik od strujnog udara.

NAPOMENA Gore navedeno upozorenje potrebno je samo za alate koji se mogu koristiti za nadzemno bušenje.

- Pažljivo pročitajte upute za uporabu i poduzmite mjere opreza prije početka rada i zadržite ih za buduću referencu.
- Strogo se pridržavajte uputa za uporabu, nepravilnosti u skladu s propisima. Nepoštivanje mjera opreza i sigurnosnih uputa može dovesti do strujnog udara, požara i/ili teških ozljeda.
- Održavajte radno područje čistim i dobro osvijetljenim. Neuredna ili nedovoljno osvijetljena radna područja mogu uzrokovati nesreće
- Ne radite s električnim alatom u eksplozivnoj atmosferi jer mogu biti prisutne zapaljive tekućine, plinovi ili prašina. Električni alati proizvode iskre koje mogu zapaliti prašinu ili zapaljive pare.
- Držite djecu i druge neovlaštene osobe podalje od električnog alata kada ga koristite. Budite oprezni i koncentracija pri radu, inače možete izgubiti kontrolu nad strojem.
- Kada radite, budite pažljivi, obratite pozornost na ono što radite i na svoju okolinu. Nemojte koristiti električni alat dok ste umorni ili pod utjecajem lijekova, alkohola ili drugih lijekova. Trenutak nepažnje pri korištenju električnog alata može uzrokovati ozbiljne ozljede.
- Nosite osobnu zaštitnu opremu i zaštitne naočale u svakom trenutku. Nosite osobnu zaštitnu opremu kao što su maska za prašinu, neklizajuće cipele, zaštitna kaciga ili štitnici za uši kako biste smanjili rizik od nesreće.
- Izbjegavajte nenamjerno pokretanje. Provjerite je li električni alat isključen prije nego što ga uključite podizanjem ili pomicanjem.

Kada držite prst na prekidaču dok pomičete električni alat ili priključite električni alat dok je uključen, to može uzrokovati nesreće.

- Uklonite alate za podešavanje ili španere prije uključivanja električnog alata. Alat ili ključ koji se nalazi na rotacijskom alatu može uzrokovati ozljede.
- Izbjegavajte pogrešno držanje tijela. Vodite računa o sigurnom položaju i uvijek održavajte ravnotežu. Ne radite s alatom na ljestvama. To će vam dati bolju kontrolu nad električnim alatom u neočekivanim situacijama.
- Nosite odgovarajuću odjeću. Ne nosite široku odjeću ili nakit. Držite kosu, odjeću i rukavice podalje od pokretnih dijelova. Široka odjeća, nakit ili duga kosa mogu se uhvatiti pokretnim dijelovima.
- Nemojte preopterećivati uređaj. Koristite pravi električni alat za svoj posao. S pravim električnim alatom radite bolje i štedite unutar traženog raspona performansi.
- Nemojte koristiti električni alat s neispravnim prekidačem. Električni alat koji se ne može uključiti i isključiti opasan je i treba ga popraviti.
- Isključite električni alat iz utičnice prije nego što prilagodite alat, promijenite pribor ili postavite alat sa strane. Ovom sigurnosnom mjerom izbjegava se nenamjerno pokretanje električnog alata.
- Držite neiskorištene električne alate izvan dohvata djece. Nemojte dopustiti ljudima da koriste alat koji nisu upoznati s njim ili koji nisu pročitali ovaj priručnik. Električni alati su opasni ako ih koriste neiskusni ljudi.
- Napon: imajte na umu da napon napajanja ne smije prelaziti $\pm 5\%$ nazivnog napona. Međutim, viši naponi mogu uzrokovati nepopravljivu štetu.

OBJAŠNJE KORIŠTENIH PIKTOGRAMA



1 2 3 4 5 6 7

1. Upozorenje
2. Pročitajte sve upute
3. Prije servisiranja odspojite se iz mreže
4. Zaštitite vid i sluh
5. Zaštitite od djece
6. Zaštitite od kiše
7. Uređaj klase sigurnosti II

SVRHA

Dijamantne rupe, poznate i kao betonske bušilice, nova su vrsta alata koji mogu bušiti u materijalima od opeke, kamena, stijena, keramike i vatrootpornih materijala u zaštiti od vode. Ima značajke kao što su bušenje bez prašine, visoka produktivnost, ostavlja glatke zidove rupa i točnu veličinu. Dobro radi u mnogim područjima instalacije kao što su vodovod i struja, plin. Može se koristiti u izgradnji, kontroli kvalitete cesta, uzletno-sletnih staza, cestovnih tunela, mostova i željeznica. Male dimenzije, visoke performanse, bušenje bez prašine, stabilan rad. Stroj ima automatsku spojku kako bi se spriječilo preopterećenje, lako se transportira, sigurno i pouzdano. Dijamantna bušilica promjenjive brzine nudi promjenu brzine bez koraka. Može raditi s temeljnim bušilicama različitih veličina i bušiti rupe u tvrdim ili mekim keramičkim materijalima. Podesiva brzina, zaštitna od preopterećenja, funkcija promjene brzine bez koraka i gumb za kontinuirano trčanje.

OPIS GRAFIČKIH STRANICA

1	Zaštita od preostale struje	9	Baza stativa
2	Plastična matica	10	Spremnik za vodu (opcionally) nije uključen
3	Tronožni stupac	11	Izmjenjivo vreteno (opcionally)

4	Mehanizam za podešavanje visine platforme	12	Vodoopskrbna jedinica
5	Vijci za podešavanje	13	Prijenos zupčanika
6	Ručka za podešavanje visine	14	Prekidáč mjenjača
7	Vodič	15	Bušenje kućišta
8	Vijci za pričvršćivanje i izravnavanje baze stativa	16	Kućište bušilice motora

* mogu postojati razlike između crteža i uređaja

OPREMA

- Bušenje rig 1pc
- Dodatna bočna ručka 1pc
- Stražnji nosač za ruku 1kom
- Postolje za montažu bušilice 1kom
- Tehnička dokumentacija 3kom

RADOVI NA BUŠENJU

Upozorenja

- Pažljivo pročitajte upute prije početka rada. Stroj smiju koristiti samo obučene osobe.
- Prije pokretanja bušilice provjerite napon napajanja, napon ne smije prelaziti $\pm 5\%$ nazivnog napona. Viši naponi mogu uzrokovati oštećenja kao što su izgaranje motora i curenje struje.
- Koristite kacigu, izolacijske rukavice i radno odijelo. Ne nosite preterano široku odjeću ili nakit, držite dugu kosu podalje od jedinice kako biste spriječili njezino pričvršćivanje.
- Bušilica je dizajnirana za mokri rad, ne koristite svrdla svrdla većih promjera od preporučenog kako ne biste preopteretili motor.
- Mora se paziti da voda ne uđe u motor, a otvori se ne smiju ometati kako se motor ne bi preopteretio i spalio.

PRIPREMA STROJA ZA RAD

- Pregledajte gradilište prije početka radova, uklonite opasnosti kao što su visokonaponski vodovi, plinske, vodne i telekomunikacijske instalacije.
- Obratite pozornost na stabilnost stroja uklanjanjem sloja ruševina, pijeska ili prašine ako stroj želi izbušiti rupe u podu. Prilikom bušenja u stupovima ili nosivim zidovima provjerite jesu li to konstrukcijski elementi zgrade.
- Ne radite s električnim alatom u eksplozivnim okruženjima u kojima postoje zapaljive tekućine, plinovi ili prašine. Električni alati proizvode iskre koje mogu zapaliti prašinu ili tekuće pare.
- Osigurajte da pila za rupe počinje bez opterećenja, počevši od opterećenja pile za rupe je zabranjeno ili može oštetiti stroj ili ozlijediti operatera. Dobro pričvrstite stroj pri radu na nadmorskoj visini ili visini.
- Koristite trožilni kabel velike nosivosti struje i osigurajte da je kabel spojen na zemlju. Potreban je prekidač za strujanje zemlje.
- Jedinicu treba montirati u stativ tako da je ugarate u držač i zategnete vijak za pričvršćivanje. Prije svakog pokretanja provjerite je li vijak sigurno zategnut.
- Krunu dijamentne bušilice treba pričvrstiti na navoj vretena nakon prvog zaključavanja vretena špalirom. Prije početka rada provjerite je li navoj rezača jezgre ispravno odabran i ispravno instaliran na vretenu.

RAD UREĐAJA

- Stativ je pričvršćen na tlo pomoću čeličnog sidra M12 (čahura pogonjena podupiračem). Izbušite rupu u tlu na mjestu stroja, zavijte stativ vijkom M12 na prethodno ugrađeno sidro. Provjerite je li stativ sigurno pričvršćen, montirajte dijamentnu bušilicu na njega i izravnavajte stativ s četiri vijka za podešavanje i osigurajte da sprječje ljuhanje bušilice (eliminirajte igru).
- Montaža na vodilicu mehanizma za podešavanje visine: odredite mjesto bušenja, prilagodite visinu mehanizma za podešavanje visine, podesite vijke za montažu tako da je podkonstrukcija bušilice u punom kontaktu s tlom i osigurajte da će pila za rupe bušiti okomito u površinu bez ljuhanja.

- Pričvrstite pilu za rupe na bušilicu, spojite napajanje i vodu, pravilno podesite kontrole, uključite stroj kada bušilica nije napunjena, provjerite pilu za rupe i zvuk bez opterećenja, ako je sve u redu, otvorite ventil za vodu, stroj može početi bušiti kada voda istječe iz bušilice.
- Usporite brzinu na početku rada, kada bušilica uđe na površinu koja se reže, promijenite na normalnu brzinu. Usporite kada bušilica dođe do armature.
- Na bušilici postoje mehaničke i elektroničke sigurnosne značajke. Sigurnosni uređaj će se spotaknuti tijekom bušenja ako motor radi i pila za rupe se ne pomiče. To znači da bušilica treba izoštriti ili promijeniti brzinu napajanja, ako je prebrzo, izvadite bušilicu i ponovno pokrenite. Ako se motor zaustavi tijekom bušenja, zaustavite stroj i smanjite brzinu napajanja.
- Nakon nekog vremena trošenje umetaka za rezanje može uzrokovati klizanje rupe. Ako se to dogodi, ili zamijenite rupu novom ili je izoštrite (provjerite jesu li rezni zubi iste visine). Da biste pravilno instalirali ili uklonili rupu, vreteno mora biti zaključano.

ODRŽAVANJE BUŠILICE

Upozorenje: Prije izvođenja bilo kakvih radova održavanja ili popravka, uvijek odvojite bušilicu od električnog napajanja povlačenjem mrežnog utikača.

Očistite stroj suhom ili vlažnom krpom za čišćenje, a ne mlazom vode, pazite da voda ne uđe u motor ili unutar stroja. Držite otvore čistima i ne zaboravite očistiti i podmazati niti krunice bušilice. Provjerite i zategnite sve vijke prije svakog pokretanja.

Alat mora popraviti samo kvalificirano osoblje i to samo s originalnim rezervnim dijelovima. U protivnom može uzrokovati ozljedu operatera ili oštećenje stroja.

ZAMJENA UGLJIČNIH ČETKICA

Nakon otprilike 300 sati uporabe stroja, provjerite trošenje ugljičnih četkica i po potrebi ih zamijenite novim. Kao i svaki drugi rad na motoru, to mora obaviti kvalificirano i ovlašteno osoblje. **OČJENJIVAČKI PODACI**

Dijamentna bušilica 58G540	
Parametarski	Vrijednost
Napon napajanja	230 V AC
Učestalost opskrbe	50 Hz
Nazivna snaga	2200 W
Klasa zaštite	II
Brzina bez opterećenja	0-2000 min ⁻¹
Promjer vretena	1 1/2"
Maksimalni promjer bušenja	180 mm
Štupanj zaštite	IPX0
Misa	11,54 kg
Godina proizvodnje	
58G540 označava oznaku tipa i stroja	

PODACI O BUCI I VIBRACIJAMA

Razina zvučnog tlaka	$L_{pA} = 95,5 \text{ dB(A)}$ K=3 dB(A)
Razina zvučne snage	$L_{wA} = 106,5 \text{ dB(A)}$ K=3 dB(A)

Informacije o buci i vibracijama

Razina emisije buke opreme opisana je: emitiranom razinom zvučnog tlaka L_{pA} i razinom zvučne snage L_{wA} (gdje K označava mjernu nesigurnost). Vibracije koje emitira oprema opisane su vrijednošću ubrzanja vibracija a_n (gdje je K mjerna nesigurnost).

Razina emisije zvučnog tlaka L_{pA} , razina zvučne snage L_{wA} i vrijednost ubrzanja vibracija a_n navedena u ovom priručniku mjerena su u skladu s NORM-om 62841-1:2015. Razina vibracija koju je a_{dan} može se koristiti za usporedbu opreme i za preliminarnu procjenu izloženosti vibracijama. Navedena razina vibracija reprezentativna je samo za osnovnu uporabu jedinice. Ako se jedinica koristi za druge primjene ili s drugim radnim

alatima, razina vibracija može se promijeniti. Na višu razinu vibracija utjecat će nedovoljno ili previše rijetko održavanje jedinice. Gore navedeni razlozi mogu rezultirati povećanom izloženosti vibracijama tijekom cijelog radnog razdoblja.

Da bi se točno procijenila izloženost vibracijama, potrebno je uzeti u obzir razdoblja kada je jedinica isključena ili kada je uključena, ali se ne koristi za rad. Nakon što su svi čimbenici točno procijenjeni, ukupna izloženost vibracijama može se pokazati mnogo nižom.

Kako bi se korisnika zaštitilo od učinaka vibracija, trebalo bi provesti dodatne sigurnosne mjere, kao što su cikličko održavanje stroja i radnih alata, osiguravanje odgovarajuće temperature ruku i pravilna organizacija rada.

RJEŠAVANJE PROBLEMA

PROBLEM	UZROK	OTOPINA
Motor ne radi	Uređaj je isključen ili je isključio utikač	Uključite uređaj, umetnite utikač u utičnicu
	Ugljične četke prekidaju vezu i isključuju napajanje	Zamjena karbonskih četkica
	NRKD nije uspio ponovno postaviti	Pritisnite gumb za resetiranje ili ponovno pokrenite motor
Uređaj polako buši	NRKD nije uspio	Zamjena NRKD-a
	Istrošeni svrdlo	Zamjena svrdla
	Količina isporučene vode je preniska	Povećajte količinu isporučene vode
	Bušilica je bila zalijepljena od plijena.	Očistite svrdlo, povećajte tlak vode
	Brzina okretanja je previsoka	Promjena na manju brzinu
	Čipka reže čelične listiće na njoj	Smanjite brzinu dovoda vode nakon rezanja čelika, Povećajte njegovu količinu
	Previše plijena u rupi	Očistite dno rupe od plijena i povećajte tlak vode!
Bušilica je bila zakrčena.	Smanjena opskrba vodom ili curenje vode	Nepovratni kuglasti ventil i protok vode
	Vježba je izvan fokusa	Ponovno izoštrite bušilicu brusilicom
	Bušilica ili zid bušilice i rupa je zakrčena čipovima. Postojeće nije pravilno osigurano,	Isključite stroj, okrenite bušilicu udarno i ulijevo Špalinom ili izvadite svrdlo i razbijte nakupljeni iskopani materijal. Ponovno spojite stativ, pomaknite točku montaže stativa
	Glavno vreteno nije ravno	Popravak ili zamjena vretena
Podrezivanje bušilice	Vježba nije ravna	Zamjena svrdla
	Iskopani materijal ne može se isprati iz rupe	Povećajte tlak vode, izvucite svrdlo, očistite rupu
Curenje vodene jakne	Brtva se nosi	Zamijenite brtvu

UPOZORENJE! Ovu opremu mogu koristiti djeca starija od 8 godina i osobe s ograničenim fizičkim, osjetilnim ili mentalnim sposobnostima ili osobe bez iskustva i znanja, ako su pod nadzorom ili su upućene u sigurnu uporabu opreme i razumiju opasnosti koje proizlaze iz takve uporabe. Djeca se ne smiju igrati s opremom. Bez nadzora djeca ne smiju čistiti opremu niti obavljati održavanje na razini korisnika.

ZAŠTITA OKOLIŠA

	Proizvodi na električni pogon ne smiju se odlagati s kućnim otpadom, već ih treba odvoziti u odgovarajuće objekte za odlaganje. Za informacije o odlaganju obratite se prodavaču proizvoda ili lokalnoj upravi. Otpadna električna i elektronička oprema sadrži ekološki inertne tvari. Oprema koja se ne reciklira predstavlja potencijalni rizik za okoliš i ljudsko zdravlje.
------------------------------------------------------------------------------------	----------------------------------------------------------------------------------------------------------------------------------------------------------------------------------------------------------------------------------------------------------------------------------------------------------------------------------------------------------------------------------

"Grupa Topex Spółka z ograniczoną odpowiedzialnością" Spółka komandytowa sa siedzibą w Warszawie, ul. Pograniczna 2/4 (u daljnjem tekstu: "Grupa Topex") obavještava da sva autorska prava na sadržaj ovog priručnika (u daljnjem tekstu: "Priručnik"), uključujući, između ostalog, Njezin tekst, fotografije, dijagrame, crteže, kao i njegov

sastav, pripadaju isključivo grupi Topex i podliježu pravnoj zaštiti prema Zakonu od 4. veljače 1994. o autorskom pravu i srodnim pravima (tj. Kopiranje, obrada, objavljivanje, izmjena u komercijalne svrhe cijelog Priručnika i njegovih pojedinačnih elemenata, bez suglasnosti Grupe Topex izražene u pisanom obliku, strogo je zabranjena i može rezultirati građanskom i kaznenom odgovornošću.

Izjava EZ-a o sukladnosti

Proizvođač: Grupa Topex Sp. z o.o. Sp.k., Pograniczna 2/4 02-285 Warszawa
Proizvod: Dijamantna bušilica
Model: 58G540

Trgovачki naziv: GRAFIT
Serijski broj: 00001 + 99999

Ova izjava o sukladnosti izdaje se isključivo pod odgovornošću proizvođača.

Gore opisani proizvod u skladu je sa sljedećim dokumentima:

Direktiva o strojevima 2006/42/EZ

Direktiva o elektromagnetnoj kompatibilnosti 2014/30/EU

RoHS Direktiva 2011/65/EU kako je izmijenjena **Direktivom 2015/863/EU**

I zadovoljava zahtjeve standarda:

EN 62841-1:2015; EN 62841-3-6:2014+A11:2017;
EN IEC 55014-1:2021; EN IEC 55014-2:2021; EN IEC 61000-3-2:2019+A1:2021; EN 61000-3-3:2013+A1:2019+A2:2021;
IEC 62321-3-1:2013; IEC 62321-4:2013+AMD1:2017; IEC 62321-5:2013;
IEC 62321-6:2015; IEC 62321-7-1:2015; IEC 62321-7-2:2017; IEC 62321-8:2017

Ova se izjava odnosi samo na strojeve koji se stavljaju na tržište i ne uključuje komponente

dođao krajnji korisnik ili ga je naknadno izvršio.

Ime i adresa osobe s boravištem u EU-u ovlaštene za pripremu tehničkog dosjea:

Potpisano u ime:
 Grupa Topex Sp. z o.o. Sp.k.

Ulica Pograniczna 2/4
 02-285 Varšava

Paweł Kowalski

Paweł Kowalski
 TOPEX GROUP službenik za kvalitetu
 Varšava, 2022-05-30

SR ТРАНСЛАТИОН (УСЕР) МАНУАЛ Бушилица 58G540

МЕРЕ БЕЗБЕДНОСТИ

Безбедносна упозорења за рад са дијамантском бушилицом

- Ако бушење захтева употребу воде, одводите воду даље од радног простора оператора или користите уређај за прикупљање течности. Такве мере предострожности држе радни простор оператора сувим и смањују ризик од струјног удара.
- Када спроводите операције у којима прибор за сечење може доћи у контакт са скривеним жицама или спонвеним каблом, управљајте алатом за напајање држећи изоловане површине за приањање. Контакт прибора за сечење живом жицом може довести до тога да изложени метални делови алата за напајање постану живи и могу довести до тога да оператор добије електрични шок.
- Носите заштитну слуха приликом бушења дијаманата. Изложеност буци може довести до губитка слуха.
- Када се бушилица заглави, престаните да наносите притисак на доле и искључите алатку. Истражите и предузмите корективну акцију како бисте елиминисали узрок ометања бушилице.
- Када поново покренете дијамантску бушилицу у радном делу, проверите да ли се бушилица слободно ротира пре него што почне. Ако је бушилица заглављена, можда неће почети, може преоптеретити алатку или довести до ослабања дијамантске бушилице из радног дела.

- Приликом обезбеђивања бушилице са сидриштима и причвршћивачима до радног дела, уверите се да су сидра која се користе способна да држе и обуздавају машину током употребе. Ако је радни део слаб или порозан, сидро може да се измести, што доводи до тога да се треножац одвоји од радног дела.
- Приликом бушења кроз зидове или плафоне, уверите се да су људи и радни простор са друге стране заштићени. Врх може да прође кроз рупу или да језро испадне на другој страни.
- Немојте користити овај алат за бушење надземних вода. Улагивање воде у алат за напајање повећава ризик од електричног шока.

НАПОМЕНА Горе наведено упозорење је потребно само за алате који се не могу користити за бушење индиректних трошкова.

- Увек користите уређај за прикупљање течности наведен у упутствима приликом бушења индиректних трошкова. Не дозволите да вода уђе у алат. Улагивање воде у алат за напајање повећава ризик од електричног шока.

НАПОМЕНА Горе наведено упозорење је потребно само за алате који се могу користити за бушење индиректних трошкова.

- Пажљиво прочитајте упутства за рад и предузмите мере предострожности пре него што почнете са радом и задржите их за будућу референцу.
- Строго се придржавајте оперативних упутстава, неправилности у складу са тим. Непоштовање мера предострожности, као и безбедносна упутства могу резултирати електричним шоком, пожаром и/или озбиљним повредама.
- Одржавајте радни простор чистим и добро осветљеним. Неуредно или недовољно осветљена радна подручја могу изазвати незгоде
- Немојте радити са алатом за напајање у експлозивној атмосфери јер могу бити присутни запаљиве течности, гасови или прашина. Алати за напајање производе варнице које могу да запале прашину или запаљива испарења.
- Држите децу и друга неовлашћена лица даље од алата за напајање приликом коришћења. Користите опрез и концентрацију када радите, у супротном можете изгубити контролу над машином.
- Када радите, будите пажљиви, обратите пажњу на оно што радите и на своју околину. Немојте користити средство за напајање док сте уморни или под утицајем лекова, алкохола или других фармацеутских производа. Непажња тренутка приликом коришћења алата за напајање може да изазове озбиљне повреде.
- Носите личну заштитну опрему и заштитне наочаре све време. Носите личну заштитну опрему као што су маска за праšину, шипеле без клизања, сигурносна кацига или бранионици ушују како бисте смањили ризик од несреће.
- Избегавајте ненамерно покретање. Уверите се да је алатка за напајање искључена пре него што је прикључите тако што ћете је подићи или померити. Када држите прст на прекидачу док померате алатку за напајање или прикључите алатку за напајање док је укључена, то може да изазове незгоде.
- Уклоните алатке или размаке пре него што искључите алатку за напајање. Алатка или шпанер који се налази на ротационом алату може да изазове повреде.
- Избегавајте неисправно држање. Поведите рачуна о сигурној позицији и увек одржавајте равнотежу. Не ради са алатом на мердевинама. То ће вам дати бољу контролу над алатом за напајање у неочекиваним ситуацијама.
- Обуци одговарајућу одећу. Не носите широку одећу или накит. Држите косу, одећу и рукавице даље од покретних делова. Широка одећа, накит или дуга коса могу се увући у мерења делова.
- Не преоптерећујте преоптерећујући апарат. Користите праву алатку за напајање за свој посао. Помоћу праве алатке за

напајање боље радите и штедите у оквиру захтеваних опсег перформанси.

- Немојте користити алатку за напајање са неисправним прекидачем. Алатка за напајање која се не може укључити и искључити је опасна и треба је поправити.
- Искључите алатку за напајање из утичне пре него што извршите подешавања на алатки, промените прибор или склопите алатку на страну. Овом безбедносном мером се ненамерно покреће алатка за напајање.
- Држите неискоришћене алате за напајање ван домаћаја деце. Немојте дозволити особама да користе алатку која није упозната са њом или које нису прочитале ово упутство. Алати за напајање су опасни ако их користе неискусни људи.
- Напон : имајте у ноту да напон за снабдевање не би требало ± преко 5% оцењеног напона. Међутим, већи напон може изазвати непоправљиву штету.

ОБЈАШЊЕЊЕ КОРИШЋЕНИХ ПИКТОГРАМА



1 2 3 4 5 6 7

1. Упозорење
2. Прочитај сва упутства
3. Прекините везу са главним уређајем пре сервисирања
4. Заштитите вид и слух
5. Заштитите се од деце
6. Заштитите се од киме
7. Уређај ИИ безбедносне класе

СВРХУ

Дијамантске рупе, познате и као бетонске бушилице, нова су врста алата који може да буши циглу, камен, камен, керамику и противпожарне материјале у штитовима за воду. Поседује карактеристике као што су бушење без прашине, висока продуктивност, оставља глатке зидове рупа и тачну величину. Добро функционише у многим областима инсталације као што су водовод и струја, гас. Може се користити у изградњи, контроли квалитета путева, листи, друским тунелима, мостовима и пругама. Мале димензије, високе перформансе, бушење без прашине, стабилан рад. Машина има аутоматско квалитетно како би спречила преоптерећење, лако за транспорт, безбедно и поуздано. Променљива брзина дијамантске бушилице нуди промену брзине без корака. Може да ради са језгром бушилица различитих величина и буши рупе у тврдом или меким керамичким материјалима. Подесива брзина, заштита од преоптерећења, функција промене брзине без корака и непрекидно покретање дугмета.

ОПИС ГРАФИЧКИХ СТРАНИЦА

1	Заостаци тренутне заштите	9	Треножац
2	Пластични орах	10	Резервоар за воду (опционо) није укључен
3	Колона треножаца	11	Заменљиви вретено (опционо)
4	Механизам подешавања висине платформе	12	Јединица за водоснабдевање
5	Подешавање шрафова	13	Зупчати пренос
6	Регулатор подешавања висине	14	Прекидач за мењач мењача
7	Водич	15	Кућиште бушилице
8	Шрафови за сређивање и	16	Бушење моторног кућиште

	сравњење трножне базе		
--	-----------------------	--	--

* можда постоје разлике између цртежа и уређаја

ОПРЕМУ

- Бушилицу 1pc
- Додатни бочни regulator 1pc
- Задња заграда за руку 1pc
- Бушилица монтажа štanda 1pc
- Техничка документација 3pcs

РАДОВИ НА БУШЕЊУ

Упозорења

- Пажљиво прочитајте упутства пре почетка рада. Машину морају да користе само обучене особе.
- Молимо вас да пре почетка бушења проверите напон снабдевања, напон не би требало да прелази ± 5% оцењеног напона. Већи напон може довести до оштећења као што су прегоривање мотора и тренутно цурење.
- Користите казигу, изоловане рукавице и радно одело. Немојте носити претерано лабаву одећу или накит, држите дугу косу даље од јединице како бисте спречили да буде сјобана.
- Бушилица је намењена за мокар рад, немојте користити делове бушилице са већим пречником од препоручених да не бисте преоптеретили мотор.
- Мора се водити рачуна да вода не уђе у мотор, а вентили се не смеју ометати да се не би преоптеретили и спалили мотор.

ПРИПРЕМА МАШИНА ЗА РАД

- Прегледати радно место пре почетка радова, елиминисати опасности као што су високонапонске линије, гас, водоводне и телекомуникационе инсталације.
- Обратите пажњу на стабилност машине елиминисањем споја рушевина, песка или прашине ако машина жели да избуши рупе у поду. Приликом бушења у колонама или зидовима који носе оптерећење, проверите да ли су то структурни елементи зграде.
- Немојте радити са алатом за напајање у експлозивним срединама где постоје запаљиве течности, гасови или прашине. Алати за напајање производе варнице које могу да запале прашину или течна испрења.
- Уверите се да тестера за рупу почиње без оптерећења, почевши од оптерећења тестером за рупу је забрањено или може оштетити машину или повредити оператора. Добро обезбедите машину када радите на висини или висини.
- Користите кабли са три жице великог тренутног капацитета и уверите се да је кабл повезан са Земљом. Потребан је прекидач струјног кола са земљотресом.
- Јединицу треба монтирати у трножац тако што ћете је убацити у држач и затегнути шраф за поправку. Уверите се да је шраф безбедно затегнут пре сваког старт-упа.
- Круна дијамантске бушилице треба да буде зашрафљена на вретену конца након што се прво закључа вретено шпанером. Пре него што почнете са радом, уверите се да је нит сечена језгра исправно изабрана и исправно инсталирана на вретену.

РАД УРЕЂАЈА

- Трножац је фиксиран за земљу користећи челично сидро М12 (струт дривен слееве). Избушите рупу у земљи на машинском месту, заједите трножац М12 шрафом до претходно урађеног сидра. Уверите се да је трножац безбедно причвршћен, поставите дијамантску бушилицу на њега и изравнајте трножац са четири шрафа за подешавање и уверите се да спречавају љуљање бушилице (елиминишите игру).
- Монтажа на водичу механизма подешавања висине: одредите локацију бушења, подесите висину механизма подешавања висине, подесите монтажне шрафове тако да подструктура бушилице буде у пуном контакту са земљом и

уверите се да ће тестера рупа бушити вертикално на површину без љуљања.

- Закачите тестеру за рупу за бушилицу, повезите струју и воду, правилно подесите контроле, укључите машину када бушилица није напуњена, проверите тестеру рупе и звук без оптерећења. Ако је све у реду, отворите вентил за воду, машина може да почне бушење када вода протиче из бушилице.
- Успорите брзину на почетку рада, када бушилица уђе на површину да буде исечена, промените се у нормалну брзину. Успорите када бушилица стигне до појачања.
- На вежи су механичке и електронске безбедносне карактеристике. Сигурносни уређај ће се сапести док буши ако мотор ради, а тестера рупе се не помера. То значи да је бушилицу потребно наоштравање или промена брзине преноса, ако је пререза, извучите бушилицу и поново покрените је. Ако се мотор заустави приликом бушења, зауставите машину и смањите брзину убацивања хране.
- Након неког времена хабање уметака за сечење може довести до исклизнућа рупе. Ако се то деси, или замените холесав новим или га наоштрите (уверите се да су резање зуба исте висине). Да бисте правилно инсталирали или уклонили холесав, вретено мора бити закључано.

ОДРЖАВАЊЕ БУШИЛИЦЕ

Упозорење : Пре обављања било каквих радова на одржавању или поправци, увек искључите бушилицу из електричног снабдевања повлачењем главног утикача.

Очистите машину сувом или влажном крпом за чишћење, а не млазном водом, водите рачуна да вода не уђе у мотор или унутар машине. Одржавајте вентилацију чистом, и не заборавите да очистите и подмажете круске конце бушилице. Проверите и затегните све шрафове пре сваког старт-упа.

Алат мора да поправља само квалификовано особље и то само са оригиналним резервним деловима. У супротном може довести до повреде оператора или оштећења машине.

ЗАМЕНА ЧЕТКИЦА ЗА УЉЕНИК

Након отприлике 300 сати коришћења машине, проверите да ли уљеничне четкице могу да се носе и замените их новим ако је потребно. Као и сваки други рад на мотору, ово мора да ради квалификовано и овлашћено особље. **ПОДАЦИ О ОЦЕЊИВАЊА**

Дијамантска бушилица 58G540	
Параметар	Вредност
Напон снабдевања	230 В АЦ
Учесталост снабдевања	50 Хз
Оцењено напајање	2200 W
Класа заштите	ИИ
Брзина без оптерећења	0-2000 ^{мин-1}
Пречник вретена	1 ¼"
Максимални пречник бушења	180 мм
Степен заштите	IPX0
Масовно	11,54 кг
Година производње	
58G540 означава и ознаку типа и машине	

ПОДАЦИ О БУЦИ И ВИБРАЦИЈАМА

Ниво притиска звука	$L_{pA} = 95,5 \text{ дБ(А) } K = 3 \text{ дБ(А)}$
Ниво напајања звука	$L_{WA} = 106,5 \text{ дБ(А) } K = 3 \text{ дБ(А)}$

Информације о буци и вибрацијама

Ниво емисије буке опреме описују: емитују се ниво звучног притиска L_{pA} и ниво звучне снаге L_{WA} (где К означава мерну неизвесност). Вибрације које емитује опрема описане су вибрационом вредношћу убрзања a_x (где је К мерна неизвесност).

Ниво емисије звучног притиска L_{pA} , ниво звучне снаге L_{WA} и вредност убрзања вибрације x_{date} у овом приручнику измерени су у складу са ЕН 62841-1:2015. Вибрациони ниво којије x_{dat} дат може да се користи за упоређивање опреме и за прелиминарну процену изложености вибрацијама.

Цитирани ниво вибрације је само представник основне употребе јединице. Ако се јединица користи за друге апликације или друге радне алатке, ниво вибрације може да се промени. На виши ниво вибрација утицаће недовољно или превише неретко одржавање јединице. Горе наведени разлози могу резултирати повећаном изложеношћу вибрацијама током целог радног периода.

Да бисте прецизно проценили изложеност вибрацијама, неопходно је узети у обзир периоде када је јединица искључена или када је искључена, али се не користи за рад. Када се тачно процене сви фактори, укупна изложеност вибрацијама може се испоставити као много мања.

У циљу заштите корисника од ефеката вибрација, треба спровести додатне мере безбедности, као што су циклично одржавање машине и радни алати, обезбеђивање адекватне температуре руке и одговарајућа радна организација.

РЕШАВАЊЕ ПРОБЛЕМА

ПРОБЛЕМ	ИЗАЗВАТИ	РЕШЕЊЕ
Машина не ради	Уређај искључен или је прикључак прекинут	Укључите уређај, убаците утикач у утичницу
	Четкице за угљеник прекидају везу и прекидају напајање	Замена четкица за угљеник
Уређај полако буши	ПОНИШТАВАЊЕ ПРЦД-а није успело	Притисните дугме за ресетовање или поново покрените машину
	ПРЦД није успео	Замена КРПД-а
	Истрошени део бушилице	Замена бита бушилице
	Количина снабдеване воде је прениска	Повећајте количину снабдеване воде
	Бушилица је била залеђена пленом	Чист део бушилице, повећање притиска воде
	Брзина окретања је превелика	Промена на мању брзину
	Чипка сече челичне омашке на њему	Смањите брзину водоснабдевања када се челик исече, Повећај му количину
Превише кварења у рупи	Очистите дно рупе од кварења и повећајте притисак воде!	
Бушилица је била заглављена	Смањено водоснабдевање или цурење воде	Провера лоптастог вентила и протока воде
	Вежба није у фокусу	Поново наоштрите бушилицу брусилицом
	Бушилица или зид бушилице и рупа је закрчена чиповима. Штанд није правилно обезбеђен,	Искључите машину, окрените бушилицу надесно и лево Са шпанером или извучите део бушилице и разбити згуснути ископани материјал. Прикачи трножац, помери трножну тачку
	Вретено није равно	Поправка или замена вретена
	Бушилица није равна	Замена бита бушилице

Поткопавање бушилице	Ископани материјал не може бити истеран из рупе	Повећајте притисак бушилицу, очистите рупу
	Гашета се носи	Замена гаскет
Цурење водене јакне		

УПОЗОРЕЊЕ! Ову опрему могу користити деца узраста од 8 година и старија особа са ограниченим физичким, чулним или менталним способностима или особе без искуства и знања, уколико су под надзором или су им наложено у безбедном коришћењу опреме и разумеју опасности које настају од такве употребе. Деца не смеју да се играју са опремом. Без надзора деца не смеју да чисте опрему нити да обављају одржавање на корисничком нивоу.

ЗАШТИТА ЖИВОТНЕ СРЕДИНЕ

	Производи на електрични погон не би требало да се одлажу кућним отпадом, већ их треба однети у одговарајуће објекте за одлагање. Обратите се продавцу производа или локалном ауторитету за информације о расходу. Отпадна електрична и електронска опрема садржи еколошки инертне супстанце. Опрема која се не рециклира представља потенцијални ризик по животну средину и људско здравље.
-----------------------------------------------------------------------------------	---------------------------------------------------------------------------------------------------------------------------------------------------------------------------------------------------------------------------------------------------------------------------------------------------------------------------------------------------------------------------------------------

"Група Топех Спółка з ограниченим одповиедzialношица" Спółка командитова са својом регистрованом канцеларијом у Варшави, ул. Погранична 2/4 (у даљем тексту: "Група Топех") обавештава да су сва ауторска права на садржај овог приручника (у даљем тексту: "Приручник"), укључујући, између осталих. Његов текст, фотографије, дијаграми, цртежи, као и његов састав, припадају искључиво Групи Топех и подлежу правној заштити у складу са Актом од 4. фебруара 1994. године о ауторским и сродним правима (ие Журнал оф Лавс 2006 Бр. 90. Поз. 631, као изменен). Копирање, обрада, издаваштво, измена у комерцијалне сврхе целог Приручника и његових појединачних елемената, без сагласности Групе Топех изражене у писаној форми, строго је забрањено и може резултирати грађанском и кривичном одговорношћу.

Декларација ЕК о услагашености

Произвођач: Група Топех Сп. з о.о. Сп.к., Погранична 2/4 02-285 Варшава

Производ: Дијамантска бушилица

Модел: 58G540

Назив трговине: ГРАПХИТЕ

Серијски број: 00001 + 99999

Ова декларација о услагашености издаје се под искључивом одговорношћу произвођача.

Горе описани производ је у складу са следећим документима:

Директива о машинама 2006/42/ЕЦ

Директива о електромагнетном компатибилности 2014/30/ЕУ

Директива РОХС 2011/65/ЕУ као измењена Директивом 2015/863/ЕУ

И испуњава захтеве стандарда:

ЕН 62841-1:2015; ЕН 62841-3-6:2014 + А11:2017;

ЕН ИЕЦ 55014-1:2021; ЕН ИЕЦ 55014-2:2021; ЕН ИЕЦ 61000-3-2:2019 +

А1:2021; ЕН 61000-3-3:2013 + А1:2019 + А2:2021;

ИЕЦ 62321-3-1:2013; ИЕЦ 62321-4:2013 + АМД1:2017; ИЕЦ 62321-5:2013;

ИЕЦ 62321-6:2015; ИЕЦ 62321-7-1:2015; ИЕЦ 62321-7-2:2017; ИЕЦ 62321-

8:2017

Ова декларација се односи само на машинерију која се пласира на

тржиште и не укључује компоненте

додао крајњи корисник или га је накнадно извршио он/она.

Име и адреса резидентне особе ЕУ овлашћене за припрему техничког досијеа:

Потписано у име:

Група Топех Сп. з о.о. Сп.к.

Улица Погранична 2/4

02-285 Варшава

Paweł Kowalski

Paweł Kowalski
Oficer za kwalitет ΤΟΠΕΚ ΓΡΥΠΕ
Варшава , 2022-05-30

GR
ΕΓΧΕΙΡΙΔΙΟ ΜΕΤΑΦΡΑΣΗΣ (ΧΡΗΣΤΗ).

Γεωτρήπανο 58G540

ΜΕΤΡΑ ΑΣΦΑΛΕΙΑΣ

Προειδοποιήσεις ασφαλείας για την εργασία με διαμαντίνιο τρυπάνι

- Εάν η γεώτρηση απαιτεί τη χρήση νερού, αποστραγγίστε το νερό μακριά από την περιοχή εργασίας του χειριστή ή χρησιμοποιήστε συσκευή συλλογής υγρών. Αυτές οι προφυλάξεις διατηρούν την περιοχή εργασίας του χειριστή στεγνή και μειώνουν τον κίνδυνο ηλεκτροπληξίας.
- Όταν εκτελείτε εργασίες όπου το εξάρτημα κοπής μπορεί να έρθει σε επαφή με κρυμμένα καλώδια ή το δικό σας καλώδιο, χειρίζεστε το ηλεκτρικό εργαλείο κρατώντας μονωμένες επιφάνειες λαβής. Η επαφή με εξαρτήματος κοπής με καλώδιο υπό τάση μπορεί να προκαλέσει την ενεργοποίηση των εκτεθειμένων μεταλλικών μερών του ηλεκτρικού εργαλείου και να προκαλέσει ηλεκτροπληξία στον χειριστή.
- Φοράτε προστασία ακοής κατά τη διάρκεια της διαμάντι. Η έκθεση σε θόρυβο μπορεί να προκαλέσει απώλεια ακοής.
- Όταν το τρυπάνι μπλοκάρει, σταματήστε να ασκείτε πίεση προς τα κάτω και απενεργοποιήστε το εργαλείο. Διερευνήστε και λάβετε διορθωτικά μέτρα για να εξαλείψετε την αιτία εμπλοκής του τρυπανιού.
- Κατά την επανεκκίνηση του διαμαντοτρήπανου στο τεμάχιο εργασίας, ελέγξτε ότι το τρυπάνι περιστρέφεται ελεύθερα πριν από την εκκίνηση. Εάν το τρυπάνι έχει μπλοκάρει, ενδέχεται να μην ξεκινήσει, να υπερφορτώσει το εργαλείο ή να προκαλέσει την απόδομηση του διαμαντοτρήπανου από το τεμάχιο εργασίας.
- Όταν στερεώνετε το γεωτρήπανο με άγκυρες και συνδετήρες στο τεμάχιο εργασίας, βεβαιωθείτε ότι οι χρησιμοποιούμενες άγκυρες είναι ικανές να συγκρατούν και να συγκρατούν το μηχανήμα κατά τη χρήση. Εάν το τεμάχιο εργασίας είναι αδύναμο ή πορώδες, η άγκυρα μπορεί να μετακινηθεί, με αποτέλεσμα την αποκόλληση του τριπόδα από το τεμάχιο εργασίας.
- Όταν τρυπάτε τοίχους ή οροφές, βεβαιωθείτε ότι οι άνθρωποι και ο χώρος εργασίας στην άλλη πλευρά προστατεύονται. Το άκρο μπορεί να περάσει μέσα από την οπή ή ο πυρήνας μπορεί να πέσει έξω στην άλλη πλευρά.
- Μην χρησιμοποιείτε αυτό το εργαλείο για να τρυπήσετε πάνω από το κεφάλι με παροχή νερού. Η είσοδος νερού στο ηλεκτρικό εργαλείο αυξάνει τον κίνδυνο ηλεκτροπληξίας.

ΣΗΜΕΙΩΣΗ Η παραπάνω προειδοποίηση είναι απαραίτητη μόνο για εργαλεία που δεν μπορούν να χρησιμοποιηθούν για διάτρηση πάνω από το κεφάλι.

- Χρησιμοποιείτε πάντα τη συσκευή συλλογής υγρών που καθορίζεται στις οδηγίες όταν κάνετε διάτρηση πάνω από το κεφάλι. Μην αφήνετε το νερό να εισέλθει στο εργαλείο. Η είσοδος νερού στο ηλεκτρικό εργαλείο αυξάνει τον κίνδυνο ηλεκτροπληξίας.

ΣΗΜΕΙΩΣΗ Η παραπάνω προειδοποίηση είναι απαραίτητη μόνο για εργαλεία που μπορούν να χρησιμοποιηθούν για διάτρηση πάνω από το κεφάλι.

- Διαβάστε προσεκτικά τις οδηγίες λειτουργίας και λάβετε προφυλάξεις πριν ξεκινήσετε τις εργασίες και φυλάξτε τις για μελλοντική αναφορά.
- Τηρείτε αυστηρά τις οδηγίες λειτουργίας, παρατυπίες στη συμμόρφωση. Η μη τήρηση των προφυλάξεων, και των οδηγιών ασφαλείας μπορεί να προκαλέσει ηλεκτροπληξία, πυρκαγιά ή/και σοβαρό τραυματισμό.

- Διατηρείτε τον χώρο εργασίας καθαρό και καλά φωτισμένο. Οι ακατάστατοι ή υποφωτισμένοι χώροι εργασίας μπορεί να προκαλέσουν ατυχήματα.
- Μην εργάζεστε με το ηλεκτρικό εργαλείο σε εκρηκτική ατμόσφαιρα, καθώς ενδέχεται να υπάρχουν εύφλεκτα υγρά, αέρια ή σκόνη. Τα ηλεκτρικά εργαλεία παράγουν σπινθήρες που μπορεί να αναφλέξουν σκόνη ή εύφλεκτους ατμούς.
- Κρατήστε τα παιδιά και άλλα μη εξουσιοδοτημένα άτομα μακριά από το ηλεκτρικό εργαλείο όταν το χρησιμοποιείτε. Να είστε προσεκτικοί και συγκεντρωμένοι κατά την εργασία, διαφορετικά μπορεί να χάσετε τον έλεγχο του μηχανήματος.
- Όταν εργάζεστε, να είστε προσεκτικοί, να δίνετε προσοχή σε αυτό που κάνετε και στο περιβάλλον σας. Μην χρησιμοποιείτε ηλεκτρικό εργαλείο όταν είστε κουρασμένοι ή υπό την επήρεια ναρκωτικών, αλκοόλ ή άλλων φαρμακευτικών ουσιών. Μια στιγμή απροσεξίας κατά τη χρήση ενός ηλεκτρικού εργαλείου μπορεί να προκαλέσει σοβαρό τραυματισμό.
- Να φοράτε πάντοτε εξοπλισμό ατομικής προστασίας και γυαλιά ασφαλείας. Φοράτε ατομικό προστατευτικό εξοπλισμό, όπως μάσκα σκόνης, αντιολισθητικά παπούτσια, κράνος ασφαλείας ή υποσπίτιδες για να μειώσετε τον κίνδυνο ατυχήματος.
- Αποφύγετε την ακούσια εκκίνηση. Βεβαιωθείτε ότι το ηλεκτρικό εργαλείο είναι απενεργοποιημένο πριν το συνδέσετε στην πρίζα, ανυψώνοντας ή μετακινώντας το. Όταν κρατάτε το δάχτυλό σας στο διακόπτη κατά τη μετακίνηση του ηλεκτρικού εργαλείου ή όταν συνδέετε το ηλεκτρικό εργαλείο στην πρίζα ενώ είναι ενεργοποιημένο, μπορεί να προκληθούν ατυχήματα.
- Αφαιρέστε τα εργαλεία ρύθμισης ή τα κλειδιά πριν ενεργοποιήσετε το ηλεκτρικό εργαλείο. Ένα εργαλείο ή κλειδί που βρίσκεται πάνω στο περιστεροφικό εργαλείο μπορεί να προκαλέσει τραυματισμό.
- Αποφύγετε τη λανθασμένη στάση του σώματος. Φροντίστε για μια ασφαλή θέση και διατηρήστε πάντα την ισορροπία σας. Μην εργάζεστε με το εργαλείο πάνω σε σκάλα. Αυτό θα σας δώσει καλύτερο έλεγχο του ηλεκτρικού εργαλείου σε απρόβλεπτες καταστάσεις.
- Φορέστε κατάλληλο ρουχισμό. Μην φοράτε φαρδιά ρούχα ή κοσμήματα. Κρατήστε τα μαλλιά, τα ρούχα και τα γάντια μακριά από τα κινούμενα μέρη. Τα φαρδιά ρούχα, τα κοσμήματα ή τα μακριά μαλλιά μπορεί να παγώσουν από τα κινούμενα μέρη.
- Μην υπερφορτώνετε τη συσκευή. Χρησιμοποιήστε το κατάλληλο ηλεκτρικό εργαλείο για την εργασία σας. Με το κατάλληλο ηλεκτρικό εργαλείο εργάζεστε καλύτερα και εξοικονομείτε μέσα στο διεκδικούμενο εύρος απόδοσης.
- Μην χρησιμοποιείτε ηλεκτρικό εργαλείο με ελαττωματικό διακόπτη. Ένα ηλεκτρικό εργαλείο που δεν μπορεί να ενεργοποιηθεί και να απενεργοποιηθεί είναι επικίνδυνο και πρέπει να επισκευαστεί.
- Αποσυνδέστε το ηλεκτρικό εργαλείο από την πρίζα πριν κάνετε ρυθμίσεις στο εργαλείο, αλλάξτε εξαρτήματα ή αφήσετε το εργαλείο στην άκρη. Με αυτό το μέτρο ασφαλείας αποφεύγεται η ακούσια εκκίνηση του ηλεκτρικού εργαλείου.
- Φυλάξτε τα μη χρησιμοποιούμενα ηλεκτρικά εργαλεία μακριά από τα παιδιά. Μην επιτρέψετε τη χρήση του εργαλείου σε άτομα που δεν είναι εξοικειωμένα με αυτό ή που δεν έχουν διαβάσει το παρόν χειρίδιο. Τα ηλεκτρικά εργαλεία είναι επικίνδυνα εάν χρησιμοποιούνται από άπειρα άτομα.
- Τάση: Λάβετε υπόψη ότι η τάση προφοδοσίας δεν πρέπει να υπερβαίνει το $\pm 5\%$ της ονομαστικής τάσης. Ωστόσο, οι υψηλότερες τάσεις ενδέχεται να προκαλέσουν ανεπιθύηρωτη βλάβη.

ΕΠΕΞΗΓΗΣΗ ΤΩΝ ΧΡΗΣΙΜΟΠΟΙΟΥΜΕΝΩΝ ΕΙΚΟΝΟΓΡΑΜΜΑΤΩΝ



1 2 3 4 5 6 7

1. Προειδοποίηση

2. Διαβάστε όλες τις οδηγίες
3. Αποσυνδέστε από το δίκτυο πριν από τη συντήρηση
4. Προστατέψτε την όραση και την ακοή σας
5. Προστασία από τα παιδιά
6. Προστασία από τη βροχή
7. Συσσκευή κατηγορίας ασφαλείας II

ΣΚΟΠΟΣ

Τα διαμαντοτρίπανα, γνωστά και ως τρυπάνια σκυροδέματος, είναι ένας νέος τύπος εργαλείου που μπορεί να τρυπήσει σε τούβλα, πέτρα, βράχο, κεραμικά και πυριμαχα υλικά σε θεωράκια νερού. Έχει χαρακτηριστικά όπως διάτρηση χωρίς σκόνη, υψηλή παραγωγικότητα, αφήνει λεία τοιχώματα οπών και ακριβές μέγεθος. Λειτουργεί καλά σε πολλούς τομείς εγκατάστασης όπως, υδραυλικά και ηλεκτρικά, φυσικό αέριο. Μπορεί να χρησιμοποιηθεί στην κατασκευή, τον ποιοτικό έλεγχο δρόμων, διαδρόμων, οδικών σπράγγων, γεφυρών και σιδηροδρόμων. Μικρές διαστάσεις, υψηλή απόδοση, διάτρηση χωρίς σκόνη, σταθερή λειτουργία. Το μηχάνημα διαθέτει αυτόματο συμπλέκτη για την αποφυγή υπερφόρτωσης, εύκολο στη μεταφορά, ασφαλές και αξιόπιστο. Το διαμαντένιο τρυπάνι μεταβλητής ταχύτητας προσφέρει αδιαβήμητη αλλαγή ταχύτητας. Μπορεί να συνεργαστεί με πυρηνοτρίπανα διαφορετικών μεγεθών και να τρυπήσει τρύπες σε σκληρά ή μαλακά κεραμικά υλικά. Ρυθμιζόμενη ταχύτητα, προστασία από υπερφόρτωση, λειτουργία αδιαβήτητης αλλαγής ταχύτητας και κομπι συνεχούς λειτουργίας.

ΠΕΡΙΓΡΑΦΗ ΤΩΝ ΓΡΑΦΙΚΩΝ ΣΕΛΙΔΩΝ

1	Προστασία υπολειπόμενου ρεύματος	9	Βάση τριπόδου
2	Πλαστικό παξιμάδι	10	Δεξαμενή νερού (προαιρετική) δεν περιλαμβάνεται
3	Στήλη τριπόδα	11	Ανταλλάξιμη άτρακτος (προαιρετικά)
4	Μηχανισμός ρύθμισης ύψους Rig	12	Μονάδα παροχής νερού
5	Βίδες ρύθμισης	13	Μετάδοση με γρανάζια
6	Λαβή ρύθμισης ύψους	14	Διακόπτης αλλαγής ταχυτήτων
7	Οδηγός	15	Περιβλήμα γεώτρησης
8	Βίδες για τη στερέωση και την οριζόντιωση της βάσης του τριπόδα	16	Περιβλήμα κινητήρα τρυπανιού

* Ενδέχεται να υπάρχουν διαφορές μεταξύ του σχεδίου και της συσκευής

ΕΞΟΠΛΙΣΜΟΣ

- Εξάρτητα γεώτρησης 1 τεμάχιο
- Πρόσθετη πλευρική λαβή 1 τεμάχιο
- Πίσω βραχίονας για βραχίονα 1 τεμάχιο
- Βάση τοποθέτησης εξέδρας γεωτήσεων 1 τεμάχιο
- Τεχνική τεκμηρίωση 3τμχ

ΕΡΓΑΣΙΕΣ ΔΙΑΤΡΗΣΗΣ

Προειδοποιήσεις

- Διαβάστε προσεκτικά τις οδηγίες πριν ξεκινήσετε τις εργασίες. Το μηχάνημα πρέπει να χρησιμοποιείται μόνο από εκπαιδευμένα άτομα.
- Ελέγξτε την τάση τροφοδοσίας πριν ξεκινήσετε το τρυπάνι, η τάση δεν πρέπει να υπερβαίνει το ± 5% της ονομαστικής τάσης. Οι υψηλότερες τάσεις ενδέχεται να προκαλέσουν βλάβες, όπως εξάντληση του κινητήρα και διαρροή ρεύματος.
- Χρησιμοποιήστε κράνος, μονωτικά γάντια και στολή εργασίας. Μη φοράτε υπερβολικά φαρδιά ρούχα ή κοσμημάτα, κρατήστε τα μακριά μακριά από τη μονάδα για να μην βιδώνεται.
- Το τρυπάνι είναι σχεδιασμένο για υγρή λειτουργία, μην χρησιμοποιείτε τρυπάνια με μεγαλύτερη διάμετρο από τη συνιστώμενη, ώστε να μην υπερφορτώνετε τον κινητήρα.

- Πρέπει να δίνεται προσοχή ώστε να μην εισέρχεται νερό στον κινητήρα και οι αεραγωγοί να μην εμποδίζονται, ώστε να μην υπερφορτώνεται και να μην καίγεται ο κινητήρας.

ΠΡΟΕΤΟΙΜΑΣΙΑ ΤΟΥ ΜΗΧΑΝΗΜΑΤΟΣ ΓΙΑ ΛΕΙΤΟΥΡΓΙΑ

- Επιθεωρήστε το χώρο εργασίας πριν από την έναρξη των εργασιών, εξαλείψτε τους κινδύνους, όπως γραμμές υψηλής τάσης, εγκαταστάσεις φυσικού αερίου, νερού και τηλεπικοινωνιών.
- Δώστε προσοχή στη σταθερότητα του μηχανήματος, εξαλείφοντας ένα στρώμα μπάζων, άμμου ή σκόνης, εάν το μηχάνημα πρόκειται να ανοίξει τρύπες στο δάπεδο. Όταν τρυπάτε σε κολώνες ή σε τοίχους που φέρουν φορτία, ελέγξτε ότι πρόκειται για δομικά στοιχεία του κτιρίου.
- Μην εργάζεστε με ηλεκτρικό εργαλείο σε εκρηκτικά περιβάλλοντα όπου υπάρχουν εύφλεκτα υγρά, αέρια ή σκόνης. Τα ηλεκτρικά εργαλεία παράγουν σπινθήρες που μπορούν να αναφλέξουν σκόνη ή ατμούς υγρών.
- Βεβαιωθείτε ότι το πριόνι οπών ξεκινά χωρίς φορτίο, η εκκίνηση με φορτίο στο πριόνι οπών απαγορεύεται ή μπορεί να προκαλέσει ζημιά στο μηχάνημα ή να τραυματίσει τον χειριστή. Ασφαλίστε καλά το μηχάνημα όταν εργάζεστε σε ύψωμα ή ύψος.
- Χρησιμοποιήστε ένα τρίκλωνο καλώδιο υψηλής ικανότητας μεταφοράς ρεύματος και βεβαιωθείτε ότι το καλώδιο είναι συνδεδεμένο με τη γείωση. Απαιτείται διακόπτης προστασίας από ρεύμα γης.
- Η μονάδα θα πρέπει να τοποθετηθεί στο τρίποδο σύροντάς την στη βάση και σφίγγοντας τη βίδα στερέωσης. Βεβαιωθείτε ότι η βίδα είναι καλά σφιγμένη πριν από κάθε εκκίνηση.
- Η κορώνα του διαμαντένιου τρυπανιού πρέπει να βιδωθεί στο στέφρωμα του άξονα, αφού πρώτα ασφαλίσετε τον άξονα με ένα κλειδί. Πριν από την έναρξη της εργασίας, βεβαιωθείτε ότι το στέφρωμα του κοπτικού πυρήνα έχει επιλεγεί σωστά και έχει τοποθετηθεί σωστά στον άξονα.

ΛΕΙΤΟΥΡΓΙΑ ΤΗΣ ΣΥΣΚΕΥΗΣ

- Ο τρίποδος στερεώνεται στο έδαφος με ασφάλιση άγκυρα M12 (μανίκι που οδηγείται από την αντηρίδα). Τρυπήστε μια τρύπα στο έδαφος στο χώρο του μηχανήματος, βιδώστε τον τρίποδα με ένα μπουλόνι M12 στο προηγούμενως ενσωματωμένο αγκύριο. Βεβαιωθείτε ότι ο τρίποδος είναι καλά στερεωμένος, τοποθετήστε πάνω του το διαμαντοτρίπανο και οριζοντιώστε τον τρίποδα με τις τέσσερις βίδες ρύθμισης και βεβαιωθείτε ότι εμποδίζουν την τάλαντωση του τρυπανιού (εξάλειψη του παιχνιδιού).
- Τοποθετήστε στον οδηγό του μηχανισμού ρύθμισης ύψους: καθορίστε τη θέση διάτρησης, ρυθμίστε το ύψος του μηχανισμού ρύθμισης ύψους, προσαρμόστε τις βίδες στερέωσης έτσι ώστε η υποκατασκευή του τρυπανιού να βρίσκεται σε πλήρη επαφή με το έδαφος και να διασφαλίζεται ότι το τρυπάνι θα τρυπήσει κάθεται στην επιφάνεια χωρίς να κουνηθεί.
- Συνδέστε το πριόνι οπών στο τρυπάνι, συνδέστε την ισχύ και το νερό, ρυθμίστε σωστά τα χειριστήρια, ενεργοποιήστε το μηχάνημα όταν το τρυπάνι δεν είναι φορτωμένο, ελέγξτε το πριόνι οπών και τον ήχο χωρίς φορτίο, αν όλα είναι εντάξει, ανοίξτε τη βαλβίδα νερού, το μηχάνημα μπορεί να ξεκινήσει τη διάτρηση από το νερό ρέει από το τρυπάνι.
- Επιβραδύνετε την ταχύτητα στην αρχή της εργασίας, όταν το τρυπάνι εισέλθει στην επιφάνεια που πρόκειται να κοπεί, αλλάξτε σε κανονική ταχύτητα. Επιβραδύνετε όταν το τρυπάνι φτάσει στον οπλισμό.
- Το τρυπάνι διαθέτει μηχανικά και ηλεκτρονικά χαρακτηριστικά ασφαλείας. Η διάταξη ασφαλείας θα ενεργοποιηθεί κατά τη διάρκεια της διάτρησης εάν ο κινητήρας λειτουργεί και το πριόνι οπής δεν κινείται. Αυτό σημαίνει ότι το τρυπάνι χρειάζεται ακόνισμα ή αλλαγή της ταχύτητας τροφοδοσίας, αν είναι πολύ γρήγορη, τραβήξτε το τρυπάνι και ξεκινήστε ξανά. Εάν ο κινητήρας σταματήσει κατά τη διάτρηση, σταματήστε το μηχάνημα και μειώστε την ταχύτητα τροφοδοσίας.
- Μετά από κάποιο χρονικό διάστημα, η φθορά των κοπτικών ενθών μπορεί να προκαλέσει ολίσθηση του τρυπανιού πριονιού. Εάν συμβεί αυτό, είτε αντικαταστήστε το τρυπάνι πριόνι με ένα καινούργιο είτε ακονίστε το (βεβαιωθείτε ότι τα δόντια κοπής έχουν το ίδιο ύψος). Για να τοποθετήσετε ή να αφαιρέσετε σωστά το τρυπάνι πριόνι, ο άξονας πρέπει να είναι κλειδωμένος.

ΣΥΝΤΗΡΗΣΗ ΓΕΩΤΡ'ΥΠΑΝΟΥ

Προειδοποίηση: Πριν εκτελέσετε οποιαδήποτε εργασία συντήρησης ή επισκευής, αποσυνδέετε πάντα το τρυπάνι από την ηλεκτρική τροφοδοσία, τραβώντας το φως από το φως.

Καθαρίστε το μηχανήμα με ένα στεγνό ή υγρό πανί καθαρισμού, όχι με πιόκα νερού, και βεβαιωθείτε ότι το νερό δεν εισέρχεται στο μοτέρ ή στο εσωτερικό του μηχανήματος. Διατηρείτε τους εραγωγούς καθαρούς και μην ξεχνάτε να καθαρίζετε και να λαπαίνετε τα σπειρώματα της κορώνας του τρυπανιού. Ελέγξτε και σφίξτε όλες τις βίδες πριν από κάθε εκκίνηση.

Το εργαλείο πρέπει να επισκευάζεται μόνο από ειδικευμένο προσωπικό και μόνο με αυθεντικά ανταλλακτικά. Σε αντίθετη περίπτωση μπορεί να προκληθεί τραυματισμός του χειριστή ή ζημιά στο μηχανήμα.

ΑΝΤΙΚΑΤΑΣΤΑΣΗ ΤΩΝ ΒΟΥΡΤΣΩΝ ΆΝΘΡΑΚΑ

Μετά από περίπου 300 ώρες χρήσης του μηχανήματος, ελέγξτε τις βούρτσες άνθρακα για φθορά και αντικαταστήστε τις με καινούργιες, εάν είναι απαραίτητο. Όπως και κάθε άλλη εργασία στον κινητήρα, αυτή πρέπει να γίνεται από εξειδικευμένο και εξουσιοδοτημένο προσωπικό. **ΔΕΔΟΜΕΝΑ ΚΑΤΑΤΑΞΗΣ**

Διαμαντένιο τρυπάνι 58G540	
Παράμετρος	Αξία
Τάση τροφοδοσίας	230 V AC
Συχνότητα τροφοδοσίας	50 Hz
Ονομαστική ισχύς	2200 W
Κατηγορία προστασίας	II
Ταχύτητα χωρίς φορτίο	0-2000 λεπτά ⁻¹
Διάμετρος ατράκτου	1 ¼"
Μέγιστη διάμετρος διάτρησης	180 mm
Βαθμός προστασίας	IPX0
Μάζα	11,54 kg
Έτος παραγωγής	
58G540 σημαίνει τόσο τον τύπο όσο και την ονομασία του μηχανήματος.	

ΔΕΔΟΜΕΝΑ ΘΟΡ'ΥΘΟΥ ΚΑΙ ΔΟΝ'ΗΞΕΩΣ

Επίπεδο ηχητικής πίεσης	$L_{pA} = 95,5 \text{ dB(A)} K=3 \text{ dB(A)}$
Επίπεδο ηχητικής ισχύος	$L_{WA} = 106,5 \text{ dB(A)} K=3 \text{ dB(A)}$

Πληροφορίες για το θόρυβο και τους κραδασμούς

Η στάθμη εκπομπής θορύβου του εξοπλισμού περιγράφεται από: τη στάθμη εκπεμπόμενης ηχητικής πίεσης L_{pA} και τη στάθμη ηχητικής ισχύος L_{WA} (όπου K δηλώνει την αβεβαιότητα μέτρησης). Οι δονήσεις που εκπέμπονται από τον εξοπλισμό περιγράφονται από την τιμή επιτάχυνσης των δονήσεων a_h (όπου K αβεβαιότητα μέτρησης).

Η στάθμη εκπομπής ηχητικής πίεσης L_{pA} , η στάθμη ηχητικής ισχύος L_{WA} και η τιμή επιτάχυνσης κραδασμών a_h που αναφέρονται στο παρόν εγχειρίδιο έχουν μετρηθεί σύμφωνα με το πρότυπο EN 62841-1:2015. Το επίπεδο δόνησης a_h που δίνεται μπορεί να χρησιμοποιηθεί για τη σύγκριση του εξοπλισμού και για την προκαταρκτική αξιολόγηση της έκθεσης σε δονήσεις.

Το αναφερόμενο επίπεδο κραδασμών είναι αντιπροσωπευτικό μόνο για τη βασική χρήση της μονάδας. Εάν η μονάδα χρησιμοποιηθεί για άλλες εφαρμογές ή με άλλα εργαλεία εργασίας, το επίπεδο κραδασμών ενδέχεται να αλλάξει. Ένα υψηλότερο επίπεδο δονήσεων επιπράζεται από ανεπαρκή ή πολύ σπάνια συντήρηση της μονάδας. Οι παραπάνω λόγοι ενδέχεται να οδηγήσουν σε αυξημένη έκθεση σε κραδασμούς κατά τη διάρκεια ολόκληρης της περιόδου εργασίας.

Για να εκτιμηθεί με ακρίβεια η έκθεση σε κραδασμούς, είναι απαραίτητο να ληφθούν υπόψη οι περίοδοι κατά τις οποίες η μονάδα είναι απενεργοποιημένη ή όταν είναι ενεργοποιημένη αλλά δεν χρησιμοποιείται για εργασία. Μόλις εκτιμηθούν με ακρίβεια όλοι οι παράγοντες, η συνολική έκθεση σε δονήσεις μπορεί να αποδειχθεί πολύ χαμηλότερη.

Για την προστασία του χρήστη από τις επιπτώσεις των κραδασμών, θα πρέπει να εφαρμόζονται πρόσθετα μέτρα ασφαλείας, όπως η κυκλική συντήρηση του μηχανήματος και των εργαλείων εργασίας, η εξασφάλιση επαρκούς θερμοκρασίας για τα χέρια και η σωστή οργάνωση της εργασίας.

ΕΠΙΛΥΣΗ ΠΡΟΒΛΗΜΑΤΩΝ

ΠΡΟΒΛΗΜΑ	ΑΙΤΙΑ	ΛΥΣΗ
Ο κινητήρας δεν λειτουργεί	Η συσκευή απενεργοποιήθηκε ή το βύσμα αποσυνδέθηκε	Ενεργοποιήστε τη συσκευή, τοποθετήστε το φως στην πρίζα.
	Οι ψήκτρες άνθρακα κολλάνε και αποσυνδύουν την παροχή ρεύματος	Αντικαταστήστε τις βούρτσες άνθρακα
	Αποτυχία επαναφοράς του PRCD	Πάτηστε το κουμπί επαναφοράς ή επανεκκινήστε τον κινητήρα.
	Το PRCD απέτυχε	Αντικαταστήστε το PRCD
Η συσκευή τρυπάει αργά	Φθαρμένο τρυπάνι	Αντικαταστήστε το τρυπάνι
	Η ποσότητα του παρεχόμενου νερού είναι πολύ χαμηλή	Αύξηση της παρεχόμενης ποσότητας νερού
	Το τρυπάνι ήταν κολλημένο από το λάφυρο	Καθαρίστε το τρυπάνι, αυξήστε την πίεση του νερού
	Η ταχύτητα στροφής είναι πολύ υψηλή	Αλλάξτε σε χαμηλότερη ταχύτητα
	Η δαντέλα κόβει το ασάλι και γλιστράει πάνω της	Μειώστε το ρυθμό τροφοδοσίας νερού μόλις κοπεί ο χάλυβας, Αύξηση της ποσότητας του νερού
	Πάρα πολλά λάφυρα στην τρύπα	Καθαρίστε τον πυθμένα της τρύπας από τα λάφυρα και αυξήστε την πίεση του νερού!
Το τρυπάνι είχε μπλοκάρει	Μειωμένη παροχή νερού ή διαρροές νερού	Ελέγξτε τη σφαιρική βαλβίδα και τη ροή του νερού
	Το τρυπάνι δεν είναι εστιασμένο	Ξανακαρφώστε το τρυπάνι με έναν λειαντήρα.
	Το τρυπάνι ή το τοίχωμα του τρυπανιού και η οπή έχουν μπλοκαριστεί από θραύσματα. Η βάση στήριξης δεν έχει στερεωθεί σωστά,	Απενεργοποιήστε το μηχανήμα, γυρίστε το τρυπάνι δεξιά και αριστερά. Με ένα κλειδί ή τραβήξτε το τρυπάνι και διαλύστε το συσσωρευμένο υλικό εκσκαφής. Επανατοποθετήστε τον τρίποδο, μετακινήστε το σημείο τοποθέτησης του τρίποδα
	Ο άξονας δεν είναι ευθύς	Επισκευή ή αντικατάσταση του άξονα
Υποσκαφή του τρυπανιού	Το τρυπάνι δεν είναι ίσιο	Αντικαταστήστε το τρυπάνι
	Το υλικό εκσκαφής δεν μπορεί να ξεπλυθεί από την οπή	Αυξήστε την πίεση του νερού, βγάλετε το τρυπάνι, καθαρίστε την τρύπα.
Διαρροές μενούδα νερού	Το παρέμβυσμα έχει φθαρεί	Αντικαταστήστε το παρέμβυσμα

ΠΡΟΕΙΔΟΠΟΙΗΣΗ! Αυτός ο εξοπλισμός μπορεί να χρησιμοποιηθεί από παιδιά ηλικίας 8 ετών και άνω και από άτομα με περιορισμένες σωματικές, αισθητηριακές ή διανοητικές ικανότητες ή άτομα χωρίς εμπειρία και γνώσεις, εφόσον επιβλέπονται ή έχουν λάβει οδηγίες για την ασφαλή χρήση του εξοπλισμού και κατανοούν τους κινδύνους που προκύπτουν από τη χρήση αυτή. Τα παιδιά δεν πρέπει να παίζουν τον εξοπλισμό. Χωρίς επίβλεψη, τα παιδιά δεν πρέπει να καθαρίζουν τον εξοπλισμό ή να εκτελούν συντήρηση σε επίπεδο χρήστη.

ΠΡΟΣΤΑΣΙΑ ΤΟΥ ΠΕΡΙΒΑΛΛΟΝΤΟΣ

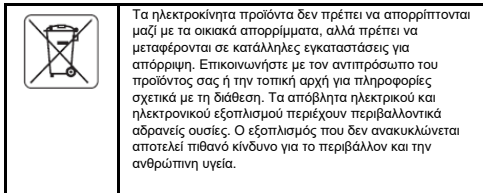

"Grupa Torrex Spółka z ograniczoną odpowiedzialnością" Spółka komandytowa με έδρα στη Βαρσοβία, ul. Pograniczna 2/4 (στο εξής: "Grupa Torrex") ενημερώνει ότι όλα τα πνευματικά δικαιώματα επί του περιεχομένου του παρόντος εγχειριδίου (στο εξής: "Εγχειρίδιο"), συμπεριλαμβανομένων, μεταξύ άλλων, το κείμενο, τις φωτογραφίες, τα διαγράμματα, τα σχέδια, καθώς και τη σύνθεσή του, ανήκουν αποκλειστικά στην Grupa Torrex και αποτελούν αντικείμενο νομικής προστασίας σύμφωνα με τον νόμο της 4ης Φεβρουαρίου 1994 περί πνευματικής ιδιοκτησίας και συγγενικών δικαιωμάτων (δηλ. Εφημερίδα της Κυβερνήσεως 2006 αριθ. 90 Ροζ. 631, όπως τροποποιήθηκε). Η αντιγραφή, επεξεργασία, δημοσίευση, τροποποίηση για εμπορικούς σκοπούς ολόκληρου του Εγχειριδίου και των επιμέρους στοιχείων του, χωρίς τη γραπτή συγκατάθεση της Grupa Torrex, απαγορεύεται αυστηρά και μπορεί να επιφέρει αστικές και ποινικές ευθύνες.

Δήλωση συμμόρφωσης ΕΚ

Κατασκευαστής: Sp. k., Pograniczna 2/4 02-285 Warszawa

Προϊόν: Προϊόν: Διαμαντινίου τρυπάνι

Μοντέλο: 58G540

Εμπορική ονομασία: GRAPHITE

Σειριακός αριθμός: 00001 + 99999

Η παρούσα δήλωση συμμόρφωσης εκδίδεται με αποκλειστική ευθύνη του κατασκευαστή.

Το προϊόν που περιγράφεται παραπάνω συμμορφώνεται με τα ακόλουθα έγγραφα:

Οδηγία 2006/42/ΕΚ για τα μηχανήματα

Οδηγία ηλεκτρομαγνητικής συμβατότητας 2014/30/ΕΕ

Οδηγία RoHS 2011/65/ΕΕ όπως τροποποιήθηκε από την οδηγία 2015/863/ΕΕ

Και πληροί τις απαιτήσεις των προτύπων:

EN 62841-1:2015- EN 62841-3-6:2014+A11:2017,

EN IEC 55014-1:2021- EN IEC 55014-2:2021- EN IEC 61000-3-2:2019+A1:2021- EN 61000-3-3:2013+A1:2019+A2:2021,

IEC 62321-3-1:2013- IEC 62321-4:2013+AMD1:2017- IEC 62321-5:2013,

IEC 62321-6:2015- IEC 62321-7-1:2015- IEC 62321-7-2:2017- IEC 62321-8:2017

Η παρούσα δήλωση αφορά μόνο τα μηχανήματα όπως διατίθενται στην αγορά και δεν περιλαμβάνει εξαρτήματα προστίθενται από τον τελικό χρήστη ή πραγματοποιούνται από αυτόν/αυτήν & των υστέρων.

Ονοματεπώνυμο και διεύθυνση του κατοίκου της ΕΕ που είναι εξουσιοδοτημένος να προσκομίσει τον τεχνικό φάκελο:

Υπογράφεται εξ ονόματος:

Grupa Torrex Sp. z o.o. Sp.k.

2/4 οδός Pograniczna

02-285 Βαρσοβία

Paweł Kowalski

Paweł Kowalski

TOPEX GROUP Υπεύθυνος ποιότητας

Βαρσοβία, 2022-05-30

ES MANUAL DE TRADUCCIÓN (USUARIO)

Equipo de perforación 58G540

MEDIDAS DE SEGURIDAD

Advertencias de seguridad para trabajar con un taladro de diamante

- Si la perforación requiere el uso de agua, drene el agua lejos del área de trabajo del operador o utilice un dispositivo de

recolección de líquidos. Estas precauciones mantienen seca la zona de trabajo del operario y reducen el riesgo de electrocución.

- Cuando realice operaciones en las que el accesorio de corte puede entrar en contacto con cables ocultos o con su propio cable, maneje la herramienta eléctrica sujetando las superficies de agarre aisladas. El contacto del accesorio de corte con un cable con corriente puede hacer que las partes metálicas expuestas de la herramienta eléctrica queden bajo tensión y que el operario reciba una descarga eléctrica.
- Lleve protección auditiva al perforar con diamante. La exposición al ruido puede provocar la pérdida de audición.
- Cuando la broca se atasque, deje de aplicar presión hacia abajo y apague la herramienta. Investigue y tome medidas correctivas para eliminar la causa del atasco de la broca.
- Al volver a poner en marcha el taladro de diamante en la pieza de trabajo, compruebe que el taladro gira libremente antes de comenzar. Si el taladro está atascado, puede no arrancar, puede sobrecargar la herramienta o puede hacer que el taladro de diamante se suelte de la pieza de trabajo.
- Al fijar el equipo de perforación con anclajes y fijaciones a la pieza de trabajo, asegúrese de que los anclajes utilizados son capaces de sostener y sujetar la máquina durante su uso. Si la pieza de trabajo es débil o porosa, el anclaje puede desprenderse, haciendo que el trípode se desprenda de la pieza de trabajo.
- Al perforar a través de paredes o techos, asegúrese de que las personas y la zona de trabajo del otro lado estén protegidas. La punta puede atravesar el orificio o el núcleo puede caer al otro lado.
- No utilice esta herramienta para perforar por encima de la cabeza con un suministro de agua. La entrada de agua en la herramienta eléctrica aumenta el riesgo de descarga eléctrica.

NOTA La advertencia anterior sólo es necesaria para las herramientas que no pueden utilizarse para el taladro por encima de la cabeza.

- Utilice siempre el dispositivo de recogida de fluidos especificado en las instrucciones cuando perforo por encima de la cabeza. No permita que entre agua en la herramienta. La entrada de agua en la herramienta eléctrica aumenta el riesgo de descarga eléctrica.

NOTA La advertencia anterior sólo es necesaria para las herramientas que se pueden utilizar para la perforación por encima de la cabeza.

- Lea atentamente el manual de instrucciones y tome precauciones antes de empezar a trabajar y guárdelo para futuras consultas.
- Observe estrictamente las instrucciones de funcionamiento, las irregularidades en el cumplimiento. La inobservancia de las precauciones, y de las instrucciones de seguridad puede provocar una descarga eléctrica, un incendio y/o lesiones graves.
- Mantenga la zona de trabajo limpia y bien iluminada. Las zonas de trabajo desordenadas o poco iluminadas pueden provocar accidentes
- No trabaje con la herramienta eléctrica en una atmósfera explosiva, ya que puede haber líquidos, gases o polvo inflamables. Las herramientas eléctricas producen chispas que pueden encender el polvo o los vapores inflamables.
- Mantenga a los niños y a otras personas no autorizadas lejos de la herramienta eléctrica cuando la utilice. Sea precavido y concéntrese al trabajar, ya que de lo contrario podría perder el control de la máquina.
- Cuando trabaje, esté atento, preste atención a lo que está haciendo y a su entorno. No utilice una herramienta eléctrica cuando esté cansado o bajo la influencia de drogas, alcohol u otros productos farmacéuticos. Un momento de descuido al utilizar una herramienta eléctrica puede causar lesiones graves.
- Utilice en todo momento equipos de protección personal y gafas de seguridad. Utilice equipos de protección personal como mascarilla antipolvo, calzado antideslizante, casco de seguridad o protectores auditivos para reducir el riesgo de accidente.

- Evite el arranque involuntario. Asegúrese de que la herramienta eléctrica está desconectada antes de enchufarla al levantarla o moverla. Si mantiene el dedo en el interruptor mientras mueve la herramienta eléctrica o la enchufa mientras está encendida, puede provocar accidentes.
- Retire las herramientas de ajuste o las llaves inglesas antes de encender la herramienta eléctrica. Una herramienta o llave inglesa que esté en la herramienta rotativa puede causar lesiones.
- Evita las posturas incorrectas. Cuide una posición segura y mantenga siempre el equilibrio. No trabaje con la herramienta sobre una escalera. Esto le permitirá controlar mejor la herramienta eléctrica en situaciones inesperadas.
- Lleve ropa adecuada. No lleve ropa ancha ni joyas. Mantenga el pelo, la ropa y los guantes alejados de las piezas móviles. La ropa ancha, las joyas o el pelo largo pueden quedar atrapados por las piezas móviles.
- No sobrecargue el aparato. Utilice la herramienta eléctrica adecuada para su trabajo. Con la herramienta eléctrica adecuada se trabaja mejor y se ahorra dentro del rango de rendimiento reclamado.
- No utilice una herramienta eléctrica con un interruptor defectuoso. Una herramienta eléctrica que no pueda encenderse y apagarse es peligrosa y debe ser reparada.
- Desenchufe la herramienta eléctrica de la toma de corriente antes de realizar ajustes en la herramienta, cambiar accesorios o apartar la herramienta. Esta medida de seguridad evita que la herramienta eléctrica se ponga en marcha involuntariamente.
- Mantenga las herramientas eléctricas no utilizadas fuera del alcance de los niños. No permita que utilicen la herramienta personas que no estén familiarizadas con ella o que no hayan leído este manual. Las herramientas eléctricas son peligrosas si las utilizan personas sin experiencia.
- Tensión: tenga en cuenta que la tensión de alimentación no debe superar el $\pm 5\%$ de la tensión nominal. Sin embargo, las tensiones superiores pueden causar daños irreparables.

EXPLICACIÓN DE LOS PICTOGRAMAS UTILIZADOS



- | | | | | | | |
|-------------|-----------------------------|-------------------------------------------------------------------|----------------------------|-----------------------|-----------------------|--------------------------------------|
| 1 | 2 | 3 | 4 | 5 | 6 | 7 |
| 1. | 2. | 3. | 4. | 5. | 6. | 7. |
| Advertencia | Lea todas las instrucciones | Desconecte de la red eléctrica antes de realizar el mantenimiento | Proteja su vista y su oído | Proteger de los niños | Proteger de la lluvia | Dispositivo de clase de seguridad II |

PROPÓSITO

Las sierras de perforación de diamante, también conocidas como taladradoras de hormigón, son un nuevo tipo de herramienta que puede perforar en ladrillo, piedra, roca, cerámica y materiales ignífugos en la protección del agua. Tiene características tales como la perforación sin polvo, alta productividad, deja las paredes del agujero lisas y el tamaño exacto. Funciona bien en muchas áreas de instalación como, fontanería y electricidad, gas. Se puede utilizar en la construcción, el control de calidad de las carreteras, pistas, túneles de carretera, puentes y ferrocarriles. Pequeñas dimensiones, alto rendimiento, perforación sin polvo, funcionamiento estable. La máquina tiene un embrague automático para evitar la sobrecarga, fácil de transportar, seguro y fiable. El taladro de diamante de velocidad variable ofrece un cambio de velocidad continuo. Puede trabajar con brocas de diferentes tamaños y perforar agujeros en materiales cerámicos duros o blandos. Velocidad ajustable, protección contra

sobrecarga, función de cambio de velocidad continuo y botón de funcionamiento continuo.

DESCRIPCIÓN DE LAS PÁGINAS GRÁFICAS

1	Protección de corriente residual	9	Base de trípode
2	Tuerca de plástico	10	Depósito de agua (opcional) no incluido
3	Columna del trípode	11	Husillo intercambiable (opcional)
4	Mecanismo de ajuste de la altura del aparejo	12	Unidad de suministro de agua
5	Tornillos de ajuste	13	Transmisión por engranajes
6	Manija de ajuste de altura	14	Interruptor del cambio de marchas
7	Guía	15	Tubo de perforación
8	Tornillos para fijar y nivelar la base del trípode	16	Carcasa del motor del taladro

* puede haber diferencias entre el dibujo y el aparato

EQUIPO

- Equipo de perforación 1 pieza
- Asa lateral adicional 1 unidad
- Soporte trasero para el brazo 1 pieza
- Soporte de montaje de la plataforma de perforación 1 pieza
- Documentación técnica 3 piezas

TRABAJOS DE PERFORACIÓN

Advertencias

- Lea atentamente las instrucciones antes de empezar a trabajar. La máquina sólo debe ser utilizada por personas formadas.
- Por favor, compruebe la tensión de alimentación antes de poner en marcha el taladro, la tensión no debe superar el $\pm 5\%$ de la tensión nominal. Las tensiones más altas pueden causar daños como la quema del motor y la fuga de corriente.
- Utilice un casco, guantes aislantes y un traje de trabajo. No lleve ropa excesivamente holgada ni joyas, mantenga el pelo largo alejado de la unidad para evitar que se enrosque.
- El taladro está diseñado para funcionar en húmedo, no utilice brocas con diámetros mayores a los recomendados para no sobrecargar el motor.
- Hay que tener cuidado de que no entre agua en el motor y no obstruir las ventilaciones para no sobrecargar y quemar el motor.

PREPARACIÓN DE LA MÁQUINA PARA EL FUNCIONAMIENTO

- Inspeccione el lugar de trabajo antes de empezar a trabajar, elimine los peligros como las líneas de alta tensión, las instalaciones de gas, agua y telecomunicaciones.
- Preste atención a la estabilidad de la máquina eliminando una capa de escombros, arena o polvo si la máquina va a perforar el suelo. Al perforar en columnas o muros de carga, compruebe que se trata de elementos estructurales del edificio.
- No trabaje con una herramienta eléctrica en entornos explosivos donde haya líquidos, gases o polvos inflamables. Las herramientas eléctricas producen chispas que pueden encender el polvo o los vapores líquidos.
- Asegúrese de que la sierra de corona arranca sin carga; está prohibido arrancar con carga en la sierra de corona o puede dañar la máquina o herir al operario. Asegure bien la máquina cuando trabaje en una elevación o altura.
- Utilice un cable de tres hilos de alta capacidad de transporte de corriente y asegúrese de que el cable esté conectado a tierra. Es necesario un disyuntor de corriente a tierra.
- La unidad debe montarse en el trípode deslizando la en el soporte y apretando el tornillo de fijación. Asegúrese de que el tornillo esté bien apretado antes de cada puesta en marcha.
- La corona de perforación de diamante debe enroscarse en la rosca del husillo después de haber bloqueado el husillo con una llave. Antes de empezar a trabajar, asegúrese de que la rosca

de la corona está correctamente seleccionada e instalada en el husillo.

FUNCIONAMIENTO DEL DISPOSITIVO

- El trípode se fija al suelo mediante un anclaje de acero M12 (manguito impulsado por el puntal). Perfore un agujero en el suelo en el lugar de la máquina, atornille el trípode con un perno M12 al anclaje previamente empotrado. Asegúrese de que el trípode está bien fijado, monte la perforadora de diamante en él y nivele el trípode con los cuatro tornillos de ajuste y asegúrese de que impiden que la perforadora oscile (elimine el juego).
- Montaje en la guía del mecanismo de ajuste de altura: determinar el lugar de perforación, ajustar la altura del mecanismo de ajuste de altura, ajustar los tornillos de montaje para que la subestructura de la perforadora esté en pleno contacto con el suelo y asegurar que la sierra de perforación perforará verticalmente en la superficie sin balancearse.
- Coloque la sierra de perforación en el taladro, conecte la alimentación y el agua, ajuste los controles correctamente, encienda la máquina cuando el taladro no esté cargado, compruebe la sierra de perforación y el sonido de ausencia de carga, si todo está bien, abra la válvula de agua, la máquina puede empezar a perforar cuando el agua salga del taladro.
- Reducir la velocidad al principio del trabajo, cuando la broca entre en la superficie a cortar, cambiar a velocidad normal. Reducir la velocidad cuando la broca llegue al refuerzo.
- El taladro cuenta con dispositivos de seguridad mecánicos y electrónicos. El dispositivo de seguridad se dispara mientras se taladra si el motor está en marcha y la sierra de perforación no se mueve. Esto significa que el taladro necesita afilarse o cambiar la velocidad de avance, si es demasiado rápida, saque el taladro y vuelva a empezar. Si el motor se detiene mientras taladra, detenga la máquina y reduzca la velocidad de avance.
- Después de algún tiempo, el desgaste de los insertos de corte puede hacer que la sierra de corona resbale. Si esto ocurre, sustituya la sierra de corona por una nueva o afílela (asegúrese de que los dientes de corte tienen la misma altura). Para instalar o retirar correctamente la sierra de corona, el eje debe estar bloqueado.

MANTENIMIENTO DE PLATAFORMAS DE PERFORACIÓN

Advertencia: Antes de realizar cualquier trabajo de mantenimiento o reparación, desconecte siempre el taladro de la red eléctrica tirando del enchufe.

Limpie la máquina con un paño de limpieza seco o húmedo, no con un chorro de agua, asegúrese de que el agua no entre en el motor o en el interior de la máquina. Mantenga limpias las rejillas de ventilación y no olvide limpiar y lubricar las roscas de la corona de perforación. Compruebe y apriete todos los tornillos antes de cada puesta en marcha.

La herramienta sólo debe ser reparada por personal cualificado y sólo con piezas de repuesto originales. De lo contrario, puede causar lesiones al operador o daños a la máquina.

SUSTITUCIÓN DE ESCOBILLAS DE CARBÓN

Después de aproximadamente 300 horas de uso de la máquina, compruebe el desgaste de las escobillas de carbón y sustitúyalas por otras nuevas si es necesario. Como cualquier otro trabajo en el motor, éste debe ser realizado por personal cualificado y autorizado. **DATOS DE LA CLASIFICACIÓN**

Taladro de diamante 58G540	
Parámetro	Valor
Tensión de alimentación	230 V AC
Frecuencia de suministro	50 Hz
Potencia nominal	2200 W
Clase de protección	II
Velocidad en vacío	0-2000 min. ⁻¹
Diámetro del husillo	1 1/4"
Diámetro máximo de perforación	180 mm
Grado de protección	IPX0
Masa	11,54 kg
Año de producción	
58G540 significa tanto la designación del tipo como la de la máquina	

DATOS DE RUIDO Y VIBRACIONES

Nivel de presión sonora	$L_{PA} = 95,5 \text{ dB(A) K=3 dB(A)}$
Nivel de potencia sonora	$L_{WA} = 106,5 \text{ dB(A) K=3 dB(A)}$

Información sobre el ruido y las vibraciones

El nivel de emisión de ruido del equipo se describe mediante: el nivel de presión sonora emitido L_{PA} y el nivel de potencia sonora L_{WA} (donde K denota la incertidumbre de medición). Las vibraciones emitidas por el equipo se describen mediante el valor de la aceleración de las vibraciones a_n (donde K es la incertidumbre de medición).

El nivel de emisión de presión sonora L_{PA} , el nivel de potencia sonora L_{WA} y el valor de aceleración de las vibraciones a_n que se indican en este manual se han medido de acuerdo con la norma EN 62841-1:2015. El nivel de vibración a_n indicado puede utilizarse para comparar equipos y realizar una evaluación preliminar de la exposición a las vibraciones.

El nivel de vibración indicado es sólo representativo del uso básico de la unidad. Si la unidad se utiliza para otras aplicaciones o con otras herramientas de trabajo, el nivel de vibración puede cambiar. Un nivel de vibración más alto se verá influenciado por un mantenimiento insuficiente o demasiado infrecuente de la unidad. Las razones expuestas anteriormente pueden dar lugar a una mayor exposición a las vibraciones durante todo el período de trabajo.

Para estimar con precisión la exposición a las vibraciones, es necesario tener en cuenta los períodos en los que la unidad está apagada o cuando está encendida pero no se utiliza para trabajar. Una vez estimados con precisión todos los factores, la exposición total a las vibraciones puede resultar mucho menor.

Para proteger al usuario de los efectos de las vibraciones, deben aplicarse medidas de seguridad adicionales, como el mantenimiento cíclico de la máquina y de las herramientas de trabajo, asegurando una temperatura adecuada de las manos y una correcta organización del trabajo.

RESOLUCIÓN DE PROBLEMAS

PROBLEMA	CAUSA	SOLUCIÓN
El motor no funciona	Dispositivo apagado o enchufe desconectado	Encienda el dispositivo, inserte el enchufe en la toma de corriente
	Las escobillas de carbón se cuelgan y desconectan la alimentación	Sustituir las escobillas de carbón
	El PRCD no se ha restablecido	Pulse el botón de reinicio o reinicie el motor
	El PRCD ha fracasado	Sustituir el PRCD
El dispositivo perfora lentamente	Broca desgastada	Sustituir la broca
	La cantidad de agua suministrada es demasiado baja	Aumentar la cantidad de agua suministrada
	El taladro fue pegado por el despojo	Limpia la broca, aumentar la presión del agua
	La velocidad de giro es demasiado alta	Cambiar a una velocidad inferior
	El encaje corta los resbalones de acero en él	Reducir la tasa de alimentación de agua una

		vez que el acero ha sido cortado, Aumentar su cantidad
	Demasiados desechos en el agujero	Limpie el fondo del agujero de desechos y aumente la presión del agua.
	Reducción del suministro de agua o fugas de agua	Comprobar la válvula de bola y el flujo de agua
	El taladro está desenfocado	Realizar la broca con una amoladora
El taladro estaba atascado	El taladro o la pared del taladro y el agujero se han atascado por las virutas. El soporte no está bien fijado,	Apague la máquina, gire el taladro a la derecha y a la izquierda Con una llave inglesa o sacando la broca, rompa el material excavado aglomerado. Vuelva a colocar el trípode, mueva el punto de montaje del trípode
	El eje no es recto	Reparar o sustituir el husillo
	El taladro no es recto	Sustituir la broca
Submarcando el taladro	El material excavado no puede ser expulsado del pozo	Aumentar la presión del agua, sacar la broca, limpiar el agujero
	La junta está desgastada	Sustituir la junta
Fugas en la camisa de agua		

EN 62841-1:2015; EN 62841-3-6:2014+A11:2017;
EN IEC 55014-1:2021; EN IEC 55014-2:2021; EN IEC 61000-3-2:2019+A1:2021; EN 61000-3-3:2013+A1:2019+A2:2021;
IEC 62321-3-1:2013; IEC 62321-4:2013+AMD1:2017; IEC 62321-5:2013;
CE 62321-6:2015; CE 62321-7-1:2015; CE 62321-7-2:2017; CE 62321-8:2017

Esta declaración se refiere únicamente a la máquina tal y como se comercializa y no incluye los componentes añadido por el usuario final o realizado por él mismo posteriormente. Nombre y dirección de la persona residente en la UE autorizada a preparar el expediente técnico:
Firmado en nombre de:
Grupa Topex Sp. z o.o. Sp.k.
Calle Pograniczna 2/4
02-285 Varsovia

Pawel Kowalski

Pawel Kowalski
Responsable de calidad de TOPEX GROUP
Varsovia, 2022-05-30

IT MANUALE DI TRADUZIONE (UTENTE).

Trivella 58G540

MISURE DI SICUREZZA

Avvertenze di sicurezza per il lavoro con il trapano diamantato

- Se la perforazione richiede l'uso di acqua, drenare l'acqua lontano dall'area di lavoro dell'operatore o utilizzare un dispositivo di raccolta dei liquidi. Queste precauzioni mantengono asciutta l'area di lavoro dell'operatore e riducono il rischio di elettrocuzione.
- Quando si eseguono operazioni in cui l'accessorio di taglio può entrare in contatto con fili nascosti o con il proprio cavo, utilizzare l'elettrotensile tenendo le superfici di presa isolate. Il contatto dell'accessorio di taglio con un filo sotto tensione può far sì che le parti metalliche esposte dell'elettrotensile diventino sotto tensione e che l'operatore riceva una scossa elettrica.
- Indossare protezioni per l'udito durante la perforazione a diamante. L'esposizione al rumore può causare la perdita dell'udito.
- Quando la punta si inceppa, interrompere la pressione verso il basso e egnere l'utensile. Esaminare e adottare misure correttive per eliminare la causa dell'inceppamento della punta.
- Quando si riavvia la punta diamantata nel pezzo in lavorazione, verificare che la punta ruoti liberamente prima di iniziare. Se la punta è inceppata, potrebbe non avviarsi, sovraccaricare l'utensile o causare il distacco della punta diamantata dal pezzo.
- Quando si fissa l'impianto di perforazione con ancoraggi e dispositivi di fissaggio al pezzo da lavorare, assicurarsi che gli ancoraggi utilizzati siano in grado di sostenere e trattenere la macchina durante l'uso. Se il pezzo da lavorare è debole o poroso, l'ancoraggio potrebbe staccarsi, causando il distacco del treppiede dal pezzo.
- Quando si fora attraverso pareti o soffitti, assicurarsi che le persone e l'area di lavoro sul lato opposto siano protette. La punta può passare attraverso il foro o il nucleo può cadere dall'altra parte.
- Non utilizzare questo utensile per forare in alto con una presa d'acqua. L'ingresso di acqua nell'utensile elettrico aumenta il rischio di scosse elettriche.

NOTA L'avvertenza di cui sopra è necessaria solo per gli utensili che non possono essere utilizzati per la perforazione dall'alto.

- Utilizzare sempre il dispositivo di raccolta del fluido specificato nelle istruzioni quando si esegue una perforazione aerea. Non lasciare che l'acqua penetri nell'utensile. L'ingresso di acqua nell'elettrotensile aumenta il rischio di scosse elettriche.

	Los productos que funcionan con electricidad no deben eliminarse con la basura doméstica, sino que deben llevarse a instalaciones adecuadas para su eliminación. Póngase en contacto con el distribuidor del producto o con las autoridades locales para obtener información sobre su eliminación. Los residuos de aparatos eléctricos y electrónicos contienen sustancias inertes para el medio ambiente. Los equipos que no se reciclan suponen un riesgo potencial para el medio ambiente y la salud humana.
----------------------------------------------------------------------------------	-----------------------------------------------------------------------------------------------------------------------------------------------------------------------------------------------------------------------------------------------------------------------------------------------------------------------------------------------------------------------------------------------------------------------------------------------------------------------------------------------------------------

"Grupa Topex Spółka z ograniczoną odpowiedzialnością" Spółka komandytowa con domicilio social en Varsovia, ul. Pograniczna 2/4 (en adelante: "Grupa Topex") informa que todos los derechos de autor del contenido de este manual (en adelante: "Manual"), incluyendo, entre otros. Su texto, fotografías, diagramas, dibujos, así como su composición, pertenecen exclusivamente a Grupa Topex y están sujetos a la protección legal en virtud de la Ley de 4 de febrero de 1994 sobre derechos de autor y derechos conexos (es decir, el Diario de Leyes de 2006 N° 90 Poz. 631, en su versión modificada). La copia, el procesamiento, la publicación y la modificación con fines comerciales de todo el Manual y de sus elementos individuales, sin el consentimiento de Grupa Topex expresado por escrito, están estrictamente prohibidos y pueden dar lugar a responsabilidades civiles y penales.

Declaración de conformidad de la CE

Fabricante: Grupa Topex Sp. z o.o. Sp.k., Pograniczna 2/4 02-285 Warszawa

Producto: Taladro de diamante

Modelo: 58G540

Nombre comercial: GRAPHITE

Número de serie: 00001 + 99999

Esta declaración de conformidad se emite bajo la única responsabilidad del fabricante.

El producto descrito anteriormente cumple con los siguientes documentos:

Directiva sobre máquinas 2006/42/CE

Directiva de Compatibilidad Electromagnética 2014/30/UE

Directiva RoHS 2011/65/UE modificada por la Directiva 2015/863/UE

Y cumple los requisitos de las normas:

NOTA L'avvertenza di cui sopra è necessaria solo per gli strumenti che possono essere utilizzati per la perforazione dall'alto.

- Leggere attentamente le istruzioni per l'uso e prendere le dovute precauzioni prima di iniziare i lavori e conservarle per riferimento futuro.
- Osservare scrupolosamente le istruzioni per l'uso, le irregolarità di conformità. La mancata osservanza delle precauzioni e delle istruzioni di sicurezza può provocare scosse elettriche, incendi e/o gravi lesioni.
- Mantenere l'area di lavoro pulita e ben illuminata. Aree di lavoro disordinate o poco illuminate possono essere causa di incidenti.
- Non lavorare con l'elettrotensile in un'atmosfera esplosiva, poiché potrebbero essere presenti liquidi, gas o polveri infiammabili. Gli elettrotensili producono scintille che possono incendiare la polvere o i vapori infiammabili.
- Durante l'uso dell'elettrotensile, tenere lontani i bambini e le persone non autorizzate. Usare cautela e concentrazione durante il lavoro, altrimenti si rischia di perdere il controllo della macchina.
- Durante il lavoro, siate attenti, prestate attenzione a ciò che state facendo e a ciò che vi circonda. Non utilizzare un utensile elettrico quando si è stanchi o sotto l'effetto di droghe, alcol o altri farmaci. Un attimo di distrazione nell'uso di un elettrotensile può causare gravi lesioni.
- Indossare sempre i dispositivi di protezione individuale e gli occhiali di sicurezza. Indossare i dispositivi di protezione personale, come maschera antipolvere, scarpe antiscivolo, casco di sicurezza o protezioni per le orecchie, per ridurre il rischio di incidenti.
- Evitare l'avviamento involontario. Assicurarsi che l'elettrotensile sia spento prima di collegarlo sollevandolo o spostandolo. Se si tiene il dito sull'interruttore mentre si sposta l'elettrotensile o si collega l'elettrotensile mentre è acceso, si possono verificare incidenti.
- Rimuovere gli strumenti di regolazione o le chiavi prima di accendere l'elettrotensile. Un utensile o una chiave che si trova sull'utensile rotante può causare lesioni.
- Evitare una postura scorretta. Assumere una posizione sicura e mantenere sempre l'equilibrio. Non lavorare con l'utensile su una scala. Questo vi permetterà di controllare meglio l'elettrotensile in situazioni impreviste.
- Indossare un abbigliamento adeguato. Non indossare indumenti larghi o gioielli. Tenere capelli, indumenti e guanti lontani dalle parti in movimento. Gli indumenti larghi, i gioielli o i capelli lunghi possono impigliarsi nelle parti in movimento.
- Non sovraccaricare l'apparecchio. Utilizzate l'elettrotensile giusto per il vostro lavoro. Con l'elettrotensile giusto si lavora meglio e si risparmia nell'ambito delle prestazioni dichiarate.
- Non utilizzare un elettrotensile con un interruttore difettoso. Un elettrotensile che non può essere acceso e spento è pericoloso e deve essere riparato.
- Scollegare l'elettrotensile dalla presa di corrente prima di effettuare regolazioni sull'utensile, cambiare gli accessori o mettere da parte l'utensile. Questa misura di sicurezza evita l'avvio involontario dell'elettrotensile.
- Tenere gli utensili elettrici non utilizzati fuori dalla portata dei bambini. Non consentire l'uso dell'utensile a persone che non lo conoscono o che non hanno letto il presente manuale. Gli utensili elettrici sono pericolosi se utilizzati da persone inesperte.
- Tensione: tenere presente che la tensione di alimentazione non deve superare il $\pm 5\%$ della tensione nominale. Tuttavia, tensioni superiori possono causare danni irreparabili.

SPIEGAZIONE DEI PITTOGRAMMI UTILIZZATI

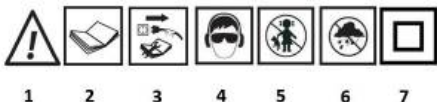

1 2 3 4 5 6 7

1. Avvertenze
2. Leggere tutte le istruzioni
3. Scollegare dalla rete elettrica prima di effettuare la manutenzione
4. Proteggere la vista e l'udito
5. Proteggere dai bambini
6. Proteggere dalla pioggia
7. Dispositivo di sicurezza di classe II

SCOPO

Le seghe a tazza diamantate, note anche come trapani per calcestruzzo, sono un nuovo tipo di utensile in grado di forare mattoni, pietra, roccia, ceramica e materiali ignifughi con schermatura ad acqua. Le sue caratteristiche sono l'assenza di polvere, l'alta produttività, le pareti lisce dei fori e le dimensioni precise. Funziona bene in molti settori dell'installazione come l'idraulica, l'elettricità e il gas. Può essere utilizzato nella costruzione e nel controllo qualità di strade, piste, gallerie stradali, ponti e ferrovie. Dimensioni ridotte, alte prestazioni, perforazione senza polvere, funzionamento stabile. La macchina è dotata di una frizione automatica per evitare il sovraccarico, facile da trasportare, sicura e affidabile. La punta diamantata a velocità variabile offre una variazione continua della velocità. Può lavorare con carotatori di diverse dimensioni e praticare fori in materiali ceramici duri o morbidi. Velocità regolabile, protezione da sovraccarico, funzione di cambio velocità continuo e pulsante di marcia continua.

DESCRIZIONE DELLE PAGINE GRAFICHE

1	Protezione dalla corrente residua	9	Base per treppiede
2	Dado in plastica	10	Serbatoio dell'acqua (opzionale) non incluso
3	Colonna del treppiede	11	Mandriro intercambiabile (opzionale)
4	Meccanismo di regolazione dell'altezza dell'asta	12	Unità di alimentazione idrica
5	Viti di regolazione	13	Trasmissione a ingranaggi
6	Maniglia di regolazione dell'altezza	14	Interruttore del cambio
7	Guida	15	Tubo di perforazione
8	Viti per il fissaggio e il livellamento della base del treppiede	16	Alloggiamento del motore del trapano

* possono esserci differenze tra il disegno e il dispositivo

ATTREZZATURE

- Impianto di perforazione 1pc
- Maniglia laterale aggiuntiva 1 pezzo
- Staffa posteriore per braccio 1 pezzo
- Supporto di montaggio per trapano 1 pezzo
- Documentazione tecnica 3 pezzi

LAVORI DI PERFORAZIONE

Avvertenze

- Leggere attentamente le istruzioni prima di iniziare il lavoro. La macchina deve essere utilizzata solo da persone addestrate.
- Controllare la tensione di alimentazione prima di avviare il trapano; la tensione non deve superare il $\pm 5\%$ della tensione nominale. Tensioni più elevate possono causare danni come la bruciatura del motore e la dispersione di corrente.
- Utilizzare un casco, guanti isolanti e una tuta da lavoro. Non indossare abiti troppo larghi o gioielli, tenere i capelli lunghi lontani dall'unità per evitare che si avviti.
- Il trapano è progettato per il funzionamento a umido, non utilizzare punte di diametro superiore a quello consigliato per non sovraccaricare il motore.

- Bisogna fare attenzione che l'acqua non entri nel motore e che gli sfiiati non siano ostruiti per non sovraccaricare e bruciare il motore.

PREPARAZIONE DELLA MACCHINA AL FUNZIONAMENTO

- Ispezionare il sito di lavoro prima di iniziare i lavori, eliminare i pericoli come linee ad alta tensione, gas, acqua e impianti di telecomunicazione.
- Prestare attenzione alla stabilità della macchina eliminando uno strato di calcinacci, sabbia o polvere se la macchina deve forare il pavimento. Quando si forano colonne o pareti portanti, verificare che si tratti di elementi strutturali dell'edificio.
- Non lavorare con un elettrotensile in ambienti esplosivi dove sono presenti liquidi, gas o polveri infiammabili. Gli utensili elettrici producono scintille che possono incendiare polveri o vapori liquidi.
- Assicurarsi che la sega a tazza si avvii senza carico; l'avvio con un carico sulla sega a tazza è vietato o può danneggiare la macchina o ferire l'operatore. Fissare bene la macchina quando si lavora in quota o in altezza.
- Utilizzare un cavo a tre fili ad alta portata di corrente e assicurarsi che il cavo sia collegato a terra. È necessario un interruttore di corrente di terra.
- L'unità deve essere montata sul treppiede facendola scorrere nel supporto e stringendo le vite di fissaggio. Assicurarsi che la vite sia serrata saldamente prima di ogni messa in funzione.
- La corona diamantata deve essere avvitata sul filetto del mandrino dopo averla bloccata con una chiave. Prima di iniziare il lavoro, assicurarsi che il filetto della corona sia selezionato correttamente e installato correttamente sul mandrino.

FUNZIONAMENTO DEL DISPOSITIVO

- Il treppiede viene fissato al suolo mediante un ancoraggio in acciaio M12 (manicotto guidato dal puntone). Praticare un foro nel terreno sul sito della macchina, avvitare il treppiede con un bullone M12 all'ancoraggio precedentemente inserito. Assicurarsi che il treppiede sia fissato saldamente, montare la punta diamantata su di esso e livellare il treppiede con le quattro viti di regolazione, assicurandosi che impediscano alla punta di oscillare (eliminare il gioco).
- Montaggio sulla guida del meccanismo di regolazione dell'altezza: determinare la posizione di foratura, regolare l'altezza del meccanismo di regolazione dell'altezza, regolare le viti di montaggio in modo che la sottostruttura del trapano sia in pieno contatto con il terreno e garantire che la sega a tazza fori verticalmente nella superficie senza oscillare.
- Collegare la sega a tazza al trapano, collegare l'alimentazione e l'acqua, regolare correttamente i comandi, accendere la macchina quando il trapano non è carico, controllare la sega a tazza e il suono a vuoto; se tutto è a posto, aprire la valvola dell'acqua; la macchina può iniziare a forare quando l'acqua esce dal trapano.
- Rallentare la velocità all'inizio del lavoro, quando la punta entra nella superficie da tagliare, passare alla velocità normale. Rallentare quando la punta raggiunge l'armatura.
- Il trapano è dotato di dispositivi di sicurezza meccanici ed elettronici. Il dispositivo di sicurezza scatta durante la foratura se il motore è in funzione e la sega a tazza non si muove. Ciò significa che è necessario affilare il trapano o modificare la velocità di avanzamento; se è troppo veloce, estrarre il trapano e riavviarlo. Se il motore si ferma durante la foratura, arrestare la macchina e ridurre la velocità di avanzamento.
- Dopo un certo periodo di tempo, l'usura degli inserti di taglio può causare lo slittamento della sega a tazza. In tal caso, sostituire la sega a tazza con una nuova o affilarla (assicurarsi che i denti da taglio abbiano la stessa altezza). Per installare o rimuovere correttamente la sega a tazza, il mandrino deve essere bloccato.

MANUTENZIONE DEGLI IMPIANTI DI PERFORAZIONE

Attenzione: Prima di effettuare qualsiasi intervento di manutenzione o riparazione, scollegare sempre il trapano dall'alimentazione elettrica staccando la spina.

Pulire la macchina con un panno asciutto o umido, non con un getto d'acqua; assicurarsi che l'acqua non penetri nel motore o all'interno della macchina. Mantenere pulite le bocchette e non dimenticare di pulire e lubrificare le filettature della corona del trapano. Controllare e serrare tutte le viti prima di ogni messa in funzione.

L'utensile deve essere riparato solo da personale qualificato e solo con ricambi originali. In caso contrario, potrebbero verificarsi lesioni all'operatore o danni alla macchina.

SOSTITUZIONE DELLE SPAZZOLE DI CARBONE

Dopo circa 300 ore di utilizzo della macchina, controllare l'usura delle spazzole di carbone e, se necessario, sostituirle con altre nuove. Come qualsiasi altro intervento sul motore, anche questo deve essere eseguito da personale qualificato e autorizzato. **DATI RELATIVI**

Trapano diamantato 58G540	
Parametro	Valore
Tensione di alimentazione	230 V CA
Frequenza di alimentazione	50 Hz
Potenza nominale	2200 W
Classe di protezione	II
Velocità a vuoto	0-2000 min ⁻¹
Diametro del mandrino	1 1/4"
Diametro massimo di foratura	180 mm
Grado di protezione	IPX0
Massa	11,54 kg
Anno di produzione	
58G540 indica sia il tipo che la designazione della macchina.	

DATI SU RUMORE E VIBRAZIONI

Livello di pressione sonora	L _{PA} =95,5 dB(A) K=3 dB(A)
Livello di potenza sonora	L _{WA} =106,5 dB(A) K=3 dB(A)

Informazioni su rumore e vibrazioni

Il livello di emissione sonora dell'apparecchiatura è descritto da: il livello di pressione sonora emesso L_{PA} e il livello di potenza sonora L_{WA} (dove K indica l'incertezza di misura). Le vibrazioni emesse dall'apparecchiatura sono descritte dal valore di accelerazione delle vibrazioni a_h (dove K indica l'incertezza di misura).

Il livello di emissione della pressione sonora L_{PA}, il livello di potenza sonora L_{WA} e il valore di accelerazione delle vibrazioni a_h riportati nel presente manuale sono stati misurati in conformità alla norma EN 62841-1:2015. Il livello di vibrazioni a_h indicato può essere utilizzato per confrontare le apparecchiature e per effettuare una valutazione preliminare dell'esposizione alle vibrazioni.

Il livello di vibrazioni indicato è solo rappresentativo dell'uso di base dell'unità. Se l'unità viene utilizzata per altre applicazioni o con altri strumenti di lavoro, il livello di vibrazioni può cambiare. Un livello di vibrazioni più elevato sarà influenzato da una manutenzione insufficiente o troppo poco frequente dell'unità. I motivi sopra indicati possono comportare un aumento dell'esposizione alle vibrazioni durante l'intero periodo di lavoro.

Per stimare con precisione l'esposizione alle vibrazioni, è necessario tenere conto dei periodi in cui l'unità è spenta o accesa ma non utilizzata per il lavoro. Una volta stimati accuratamente tutti i fattori, l'esposizione totale alle vibrazioni può risultare molto più bassa.

Per proteggere l'utente dagli effetti delle vibrazioni, è necessario adottare ulteriori misure di sicurezza, come la manutenzione ciclica della macchina e degli strumenti di lavoro, la garanzia di un'adeguata temperatura delle mani e una corretta organizzazione del lavoro.

RISOLUZIONE DEI PROBLEMI

PROBLEMA	CAUSA	SOLUZIONE
Il motore non funziona	Dispositivo spento o spina scollegata	Accendere il dispositivo, inserire la spina nella presa di corrente
	Le spazzole di carbone si bloccano e si scollega l'alimentazione	Sostituire le spazzole di carbone

	Il PRCD non è riuscito a resettare	Premere il pulsante di reset o riavviare il motore
	Il PRCD è fallito	Sostituire il PRCD
Il dispositivo trapano lentamente	Punta usurata	Sostituire la punta del trapano
	La quantità di acqua erogata è troppo bassa	Aumentare la quantità di acqua erogata
	La trivella è stata incollata insieme dal bottino	Pulire la punta del trapano, aumentare la pressione dell'acqua
	La velocità di rotazione è troppo alta	Passare a una velocità inferiore
	Il pizzo taglia l'acciaio scivolando su di esso	Ridurre la velocità di alimentazione dell'acqua una volta che l'acciaio è stato tagliato, Aumentare la quantità
	Troppo bottino nella buca	Pulire il fondo del foro dalle impurità e aumentare la pressione dell'acqua!
	Riduzione dell'approvvigionamento idrico o perdite d'acqua	Controllare la valvola a sfera e il flusso dell'acqua
Il trapano è fuori fuoco	Affiliare nuovamente il trapano con una smerigliatrice	
Il trapano era inceppato	Il trapano o la parete del trapano e del foro sono stati bloccati dai trucioli. Il supporto non è fissato correttamente,	Spegnere la macchina, ruotare il trapano a destra e a sinistra. Con una chiave o estraendo la punta del trapano, rompere il materiale di scavo ammassato. Rimontare il treppiede, spostare il punto di montaggio del treppiede
	Il mandrino non è diritto	Riparare o sostituire il mandrino
	Il trapano non è diritto	Sostituire la punta del trapano
Sottotaglio del trapano	Il materiale di scavo non può essere lavato fuori dalla buca	Aumentare la pressione dell'acqua, estrarre la punta, pulire il foro.
	La guarnizione è usurata	Sostituire la guarnizione
Perdite della camicia d'acqua		

AVVERTENZA! Questa apparecchiatura può essere utilizzata da bambini di età pari o superiore a 8 anni e da persone con capacità fisiche, sensoriali o mentali limitate o da persone prive di esperienza e conoscenza, a condizione che siano sorvegliati o che siano stati istruiti sull'uso sicuro dell'apparecchiatura e che comprendano i pericoli derivanti da tale uso. I bambini non devono giocare con l'apparecchiatura. Senza supervisione, i bambini non devono pulire l'apparecchiatura o eseguire la manutenzione a livello di utente.

PROTEZIONE DELL'AMBIENTE



I prodotti alimentati elettricamente non devono essere smaltiti con i rifiuti domestici, ma devono essere portati in strutture adeguate per lo smaltimento. Per informazioni sullo smaltimento, rivolgersi al rivenditore del prodotto o alle autorità locali. I rifiuti di apparecchiature elettriche ed elettroniche contengono sostanze inerti per l'ambiente. Le apparecchiature non riciclate rappresentano un rischio potenziale per l'ambiente e la salute umana.

"Grupa Topex Spółka z ograniczoną odpowiedzialnością". Spółka komandytowa con sede legale a Varsavia, ul. Pograniczna 2/4 (di seguito: "Grupa Topex") informa che tutti i diritti d'autore sul contenuto del presente manuale (di seguito: "Manuale"), compresi, tra gli altri. Il testo, le fotografie, i diagrammi, i disegni e la sua composizione appartengono esclusivamente a Grupa Topex e sono tutelati dalla legge del 4 febbraio 1994 sul diritto d'autore e sui diritti connessi (Gazzetta Ufficiale 2006 n. 90 Poz. 631 e successive modifiche). La copia, l'elaborazione, la pubblicazione, la modifica a fini commerciali dell'intero Manuale e dei suoi singoli elementi, senza il consenso di Grupa Topex espresso per iscritto, è severamente vietata e può comportare responsabilità civili e penali.

Dichiarazione di conformità CE

Produttore: Grupa Topex Sp. z o.o. Sp.k., Pograniczna 2/4 02-285 Warszawa

Prodotto: Trapano diamantato

Modello: 58G540

Nome commerciale: GRAFITE

Numero di serie: 00001 + 99999

La presente dichiarazione di conformità è rilasciata sotto l'esclusiva responsabilità del produttore.

Il prodotto sopra descritto è conforme ai seguenti documenti:

Direttiva macchine 2006/42/CE

Direttiva sulla compatibilità elettromagnetica 2014/30/UE

Direttiva RoHS 2011/65/UE, modificata dalla direttiva 2015/863/UE.

E soddisfa i requisiti degli standard:

EN 62841-1:2015; EN 62841-3-6:2014+A11:2017;

EN IEC 55014-1:2021; EN IEC 55014-2:2021; EN IEC 61000-3-2:2019+A1:2021; EN 61000-3-3:2013+A1:2019+A2:2021;

IEC 62321-3-1:2013; IEC 62321-4:2013+AMD1:2017; IEC 62321-5:2013;

IEC 62321-6:2015; IEC 62321-7-1:2015; IEC 62321-7-2:2017; IEC 62321-8:2017

La presente dichiarazione si riferisce esclusivamente alla macchina così come è stata immessa sul mercato e non include i componenti aggiunte dall'utente finale o eseguite da lui successivamente.

Nome e indirizzo della persona residente nell'UE autorizzata a preparare il fascicolo tecnico:

Firmato a nome di:

Grupa Topex Sp. z o.o. Sp.k.

2/4 Via Pograniczna

02-285 Varsavia

Paweł Kowalski

Paweł Kowalski

Responsabile della qualità del gruppo TOPEX

Varsavia, 2022-05-30

**NL
VERTALING (GEBRUIKERS)HANDLEIDING**

Booreiland 58G540

VEILIGHEIDSMATREGELEN

Veiligheidsaanschuivingen voor het werken met een diamantboor

- Als bij het boren water moet worden gebruikt, moet het water uit het werkgebied van de operator worden afgevoerd of moet een vloeistofvangstelsysteem worden gebruikt. Dergelijke voorzorgsmaatregelen houden het werkgebied van de operator droog en verminderen het risico op elektrocutie.
- Bij het uitvoeren van werkzaamheden waarbij het snijgereedschap in contact kan komen met verborgen draden of uw eigen kabel, dient u het elektrische apparaat te bedienen door geïsoleerde handgreepoppervlakken vast te houden. Contact van het snijgereedschap met een draad onder spanning kan ertoe leiden dat blootliggende metalen delen van het elektrische gereedschap onder spanning komen te staan, waardoor de gebruiker een elektrische schok kan krijgen.
- Draag gehoorbescherming bij diamantboren. Blootstelling aan lawaai kan gehoorverlies veroorzaken.
- Als de boor vastloopt, stop dan met het uitoefenen van neerwaartse druk en schakel het gereedschap uit. Onderzoek de oorzaak van het vastlopen van de boor en neem corrigerende maatregelen om dit te verhelpen.
- Wanneer u de diamantboormachine opnieuw in het werkstuk start, moet u controleren of de boormachine vrij draait voordat u begint. Als de boor vastzit, start hij misschien niet, kan het gereedschap overbelast raken of kan de diamantboor loskomen van het werkstuk.
- Wanneer u de boormachine met ankers en bevestigingsmiddelen aan het werkstuk vastzet, moet u ervoor zorgen dat de gebruikte ankers in staat zijn de machine tijdens het gebruik vast te houden en vast te houden. Als het werkstuk zwak of poreus is, kan het anker losraken, waardoor de driepoot losraakt van het werkstuk.

- Wanneer u door muren of plafonds boort, moet u ervoor zorgen dat mensen en het werkgebied aan de andere kant beschermd zijn. De punt kan door het gat gaan of de kern kan er aan de andere kant uitvallen.
- Gebruik dit apparaat niet om bovenhands te boren met een watertoevoer. Als er water in het elektrische apparaat komt, neemt het risico van een elektrische schok toe.

OPMERKING Bovenstaande waarschuwing is alleen nodig voor gereedschappen die niet voor bovenhands boren kunnen worden gebruikt.

- Gebruik altijd de vloeistofopvangvoorziening zoals aangegeven in de instructies wanneer u bovenhands boort. Zorg dat er geen water in het apparaat terechtkomt. Als er water in het elektrische apparaat komt, neemt het risico op elektrische schokken toe.

OPMERKING Bovenstaande waarschuwing is alleen nodig voor gereedschap dat kan worden gebruikt voor boren boven het hoofd.

- Lees de gebruiksaanwijzing zorgvuldig door en neem voorzorgsmaatregelen alvorens met de werkzaamheden te beginnen en bewaar de gebruiksaanwijzing voor toekomstig gebruik.
- Neem de gebruiksaanwijzing strikt in acht, onregelmatigheden in de naleving. Het niet in acht nemen van de voorzorgsmaatregelen en veiligheidsinstructies kan leiden tot elektrische schokken, brand en/of ernstig letsel.
- Houd de werkruimte schoon en goed verlicht. Onopgeruimde of onderverlichte werkplekken kunnen ongelukken veroorzaken
- Werk niet met het elektrische apparaat in een explosieve atmosfeer omdat er ontvlambare vloeistoffen, gassen of stof aanwezig kunnen zijn. Elektrisch gereedschap produceert vonken die stof of brandbare dampen kunnen doen ontbranden.
- Houd kinderen en andere onbevoegde personen uit de buurt van het elektrische apparaat wanneer u het gebruikt. Wees voorzichtig en geconcentreerd bij het werken, anders kunt u de controle over het apparaat verliezen.
- Wees oplettend tijdens het werk, let op wat u doet en op uw omgeving. Gebruik geen elektrisch gereedschap als u moe bent of onder invloed van drugs, alcohol of andere geneesmiddelen. Een moment van onachtzaamheid bij het gebruik van een elektrisch gereedschap kan ernstig letsel veroorzaken.
- Draag te allen tijde persoonlijke beschermingsmiddelen en een veiligheidsbril. Draag persoonlijke beschermingsmiddelen zoals een stofmasker, antislipschoenen, veiligheidshelm of gehoorbeschermers om het risico op een ongeval te verkleinen.
- Voorkom onbedoeld starten. Zorg ervoor dat het elektrische apparaat is uitgeschakeld voordat u de stekker in het stopcontact steekt door het op te tillen of te verplaatsen. Als u uw vinger op de schakelaar houdt terwijl u het elektrische apparaat verplaatst of als u de stekker in het stopcontact steekt terwijl het apparaat is ingeschakeld, kan dit ongelukken veroorzaken.
- Verwijder afstelgereedschap of moersleutels voordat u het elektrische gereedschap inschakelt. Een gereedschap of sleutel dat op het rotatiegereedschap zit, kan letsel veroorzaken.
- Vermijd een verkeerde lichaamshouding. Zorg voor een veilige houding en houd altijd uw evenwicht. Werk niet met het gereedschap op een ladder. Zo hebt u het elektrische gereedschap beter onder controle in onverwachte situaties.
- Draag geschikte kleding. Draag geen wijde kleding of juwelen. Houd haar, kleding en handschoenen uit de buurt van bewegende delen. Brede kleding, juwelen of lang haar kunnen door bewegende delen worden gegrepen.
- Overbelast het apparaat niet. Gebruik het juiste elektrische gereedschap voor uw werk. Met het juiste elektrische gereedschap werkt u beter en bespaart u binnen het geclaimde vermogensbereik.
- Gebruik geen elektrisch gereedschap met een defecte schakelaar. Een elektrisch apparaat dat niet kan worden in- en uitgeschakeld is gevaarlijk en moet worden gerepareerd.
- Trek de stekker van het elektrische apparaat uit het stopcontact voordat u het apparaat bijwerkt, toebehoren verwisselt of het

apparaat opzij legt. Deze veiligheidsmaatregel voorkomt dat het elektrische apparaat onbedoeld wordt gestart.

- Houd ongebruikt elektrisch gereedschap buiten het bereik van kinderen. Laat het apparaat niet gebruiken door personen die er niet mee vertrouwd zijn of die deze handleiding niet hebben gelezen. Elektrische gereedschappen zijn gevaarlijk als ze door onervaren personen worden gebruikt.
- Spanning: houd er rekening mee dat de voedingsspanning niet hoger mag zijn dan $\pm 5\%$ van de nominale spanning. Hogere spanningen kunnen echter onherstelbare schade veroorzaken.

VERKLARING VAN DE GEBRUIKTE PICTOGRAMMEN

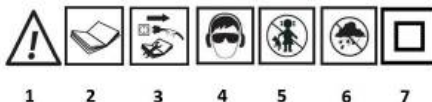

1. Waarschuwing
2. Lees alle instructies
3. Voor onderhoud loskoppelen van netspanning
4. Bescherm uw gezichtsvermogen en gehoor
5. Beschermen tegen kinderen
6. Beschermen tegen regen
7. Apparaat van veiligheidsklasse II

DOEL

Diamantgatzen, ook bekend als betonboren, zijn een nieuw soort gereedschap dat kan boren in baksteen, steen, rots, keramiek, en vuurvaste materialen in waterafscherming. Het heeft kenmerken zoals stofvrij boren, hoge productiviteit, laat gladde gatwanden achter en nauwkeurige afmetingen. Het werkt goed in vele gebieden van installatie zoals, loodgieterswerk en elektriciteit, gas. Hij kan worden gebruikt in de bouw, kwaliteitscontrole van wegen, start- en landingsbanen, wegtunnels, bruggen en spoorwegen. Kleine afmetingen, hoge prestaties, stofvrij boren, stabiele werking. De machine heeft een automatische koppeling om overbelasting te voorkomen, gemakkelijk te vervoeren, veilig en betrouwbaar. De diamantboormachine met variabele snelheid biedt een traploze snelheidsverandering. Hij kan werken met kernboren van verschillende afmetingen en gaten boren in harde of zachte keramische materialen. Instelbare snelheid, overbelastingsbeveiliging, traploze snelheidsverandering functie en continue run knop.

BESCHRIJVING VAN DE GRAFISCHE PAGINA'S

1	Reststroombeveiliging	9	Driepoot basis
2	Plastic moer	10	Waterreservoir (optioneel) niet inbegrepen
3	Driepoot kolom	11	Verwisselbare spindel (optioneel)
4	Tuig hoogteverstelling mechanisme	12	Watervoorziening
5	Stelschroeven	13	Versnellingsbak
6	Handgreep voor hoogteverstelling	14	Schakelaar versnellingsbak
7	Gids	15	Boorbuis
8	Schroeven voor bevestiging en nivellering van de statiefbasis	16	Behuizing boormotor

* er kunnen verschillen zijn tussen de tekening en het toestel

UITRUSTING

- Boorinstallatie 1 stuk
- Extra zijhandvat 1 stuk
- Achtersteun voor wapen 1 stuk
- De montagestandaard van de boorinstallatie 1 stuk
- Technische documentatie 3 stuks

BOORWERK

Waarschuwingen

- Lees de instructies zorgvuldig door voordat u met de werkzaamheden begint. De machine mag alleen worden gebruikt door opgeleide personen.
- Controleer de voedingsspanning voordat u de boormachine start, de spanning mag niet hoger zijn dan $\pm 5\%$ van de nominale spanning. Hogere spanningen kunnen schade veroorzaken, zoals het doorbranden van de motor en stroomlekage.
- Gebruik een helm, isolerende handschoenen en een werkpak. Draag geen overdreven losse kleding of juwelen, houd lang haar uit de buurt van het toestel om te voorkomen dat het wordt vastgeschroefd.
- De boor is ontworpen voor nat gebruik, gebruik geen boren met grotere diameters dan aanbevolen om de motor niet te overbelasten.
- Er moet op worden gelet dat er geen water in de motor terecht komt en dat de ventilatieopeningen niet worden geblokkeerd, zodat de motor niet overbelast raakt en verbrandt.

GEBRUIKSKLAAR MAKEN VAN DE MACHINE

- Inspecteer het werktrein alvorens met het werk te beginnen, elimineer gevaren zoals hoogspanningsleidingen, gas-, water- en telecommunicatie-installaties.
- Let op de stabiliteit van de machine door een laag puin, zand of stof te verwijderen als de machine gaten in de vloer moet boren. Wanneer u in kolommen of dragende muren boort, moet u controleren of dit structurele elementen van het gebouw zijn.
- Werk niet met een elektrisch apparaat in een explosiegevaarlijke omgeving waar zich brandbare vloeistoffen, gassen of stof bevinden. Elektrisch gereedschap produceert vonken die stof of vloeibare dampen kunnen doen ontbranden.
- Zorg ervoor dat de gatenzaag onbelast start, starten met een lading op de gatenzaag is verboden of kan de machine beschadigen of de bediener verwonden. Zet de machine goed vast als u op een verhoging of hoogte werkt.
- Gebruik een drie-aderige kabel met hoge stroombelastbaarheid en zorg ervoor dat de kabel met de aarde is verbonden. Een aardlekschakelaar is vereist.
- Het toestel moet in het statief worden gemonteerd door het in de houder te schuiven en de bevestigingsschroef aan te draaien. Zorg ervoor dat de schroef vóór elke inbedrijfstelling goed is aangedraaid.
- De diamantboorkroon moet op de schroefdraad van de spindel worden geschroefd nadat de spindel eerst met een sleutel is geborgd. Alvorens met de werkzaamheden te beginnen, moet u controleren of de schroefdraad van de kernboor correct is gekozen en correct op de spindel is aangebracht.

WERKING VAN HET APPARAAT

- De driepoot wordt aan de grond bevestigd met een stalen M12-anker (door stut aangedreven huls). Boor een gat in de grond op de plaats van de machine, schroef de driepoot met een M12 bout vast aan het eerder aangebrachte anker. Zorg ervoor dat het statief goed vastzit, monteer de diamantboormachine erop en stel het statief waterpas met de vier stelschroeven en zorg ervoor dat deze voorkomen dat de boormachine gaat slingeren (elimineer speling).
- Montage op de geleider van het hoogte-instelmechanisme: bepaal de boorplaats, stel de hoogte van het hoogte-instelmechanisme in, stel de montageschroeven zo af dat de onderbouw van de boormachine volledig in contact is met de grond en zorg ervoor dat de gatenzaag verticaal in het oppervlak boort zonder te schommelen.
- Bevestig de gatenzaag aan de boor, sluit de stroom en het water aan, stel de bedieningselementen juist in, schakel de machine in wanneer de boor niet geladen is, controleer de gatenzaag en het geluid in onbelaste toestand, als alles OK is, open dan de waterklep, de machine kan beginnen met boren wanneer er water uit de boor stroomt.
- Verminder de snelheid aan het begin van het werk, wanneer de boor het te snijden oppervlak binnengaat, schakel dan over op de normale snelheid. Verminder de snelheid wanneer de boor de wapening bereikt.

- Er zijn mechanische en elektronische veiligheidsvoorzieningen op de boormachine. De beveiliging zal tijdens het boren in werking treden als de motor draait en de gatenzaag niet beweegt. Dit betekent dat de boor moet worden geslepen of dat de voedingssnelheid moet worden gewijzigd; als deze te hoog is, trek dan de boor uit en start opnieuw. Als de motor tijdens het boren stopt, stop dan de machine en verlaag de voedingssnelheid.
- Na verloop van tijd kan slijtage van de snij-inzetstukken ertoe leiden dat de gatenzaag gaat slippen. Als dit gebeurt, vervangt u de gatenzaag door een nieuwe of slijpt u hem (zorg ervoor dat de zaagtanden dezelfde hoogte hebben). Om de gatenzaag correct te installeren of te verwijderen, moet de spindel vergrendeld zijn.

ONDERHOUD BOORINSTALLATIES

Waarschuwing: Voordat u onderhouds- of reparatiewerkzaamheden uitvoert, moet u de boormachine altijd loskoppelen van het elektriciteitsnet door de stekker uit het stopcontact te trekken.

Maak de machine schoon met een droge of vochtige poetsdoek, niet met een waterstraal, zorg ervoor dat er geen water in de motor of in de machine komt. Houd de ventilatieopeningen schoon, en vergeet niet de schroefdraad van de boorkroon schoon te maken en te smeren. Controleer alle schroeven en draai ze vast voor elke opstart.

VERVANGING VAN KOOLBORSTELS

Controleer na ongeveer 300 gebruiksuren van de machine de koolborstels op slijtage en vervang ze zo nodig door nieuwe. Net als alle andere werkzaamheden aan de motor moet dit worden gedaan door gekwalificeerd en bevoegd personeel. **RATINGGEGEVENS**

Diamantboor 58G540	
Parameter	Waarde
Voedingsspanning	230 V AC
Voedingfrequentie	50 Hz
Nominaal vermogen	2200 W
Beschermingsklasse	II
Onbelast toerental	0-2000 min ⁻¹
Diameter spindel	1 1/4"
Maximale boordiameter	180 mm
Mate van bescherming	IPX0
Massa	11,54 kg
Jaar van productie	
58G540 staat voor zowel type- als machineaanduiding	

GELUIDS- EN TRILLINGSGEGEVENS

Geluidsdruk	$L_{PA} = 95,5 \text{ dB(A) K=3}$ dB(A)
Geluidsvermogensniveau	$L_{WA} = 106,5 \text{ dB(A) K=3}$ dB(A)

Informatie over lawaai en trillingen

Het geluidsemissieniveau van het materieel wordt beschreven door: het uitgestraalde geluidsdrukniveau L_{PA} en het geluidsvermogensniveau L_{WA} (waarbij K de meetonzekerheid aangeeft). De door het materieel veroorzaakte trillingen worden beschreven door de trillingsversnellingswaarde a_h (waarbij K de meetonzekerheid aangeeft).

Het geluidsdrukemissieniveau L_{PA} , het geluidsvermogensniveau L_{WA} en de trillingsversnellingswaarde a_h , die in deze handleiding worden gegeven, zijn gemeten in overeenstemming met EN 62841-1:2015. Het trillingsniveau a_h kan worden gebruikt om apparatuur te vergelijken en om een voorlopige beoordeling van de blootstelling aan trillingen te maken. Het vermelde trillingsniveau is alleen representatief voor het basisgebruik van het toestel. Als het apparaat wordt gebruikt voor andere toepassingen of met andere gereedschappen, kan het trillingsniveau veranderen. Een hoger trillingsniveau wordt beïnvloed

door onvoldoende of te weinig onderhoud van het apparaat. De bovengenoemde redenen kunnen leiden tot een verhoogde blootstelling aan trillingen gedurende de gehele werkperiode.

Om de blootstelling aan trillingen nauwkeurig te kunnen schatten, moet rekening worden gehouden met perioden waarin het apparaat is uitgeschakeld of waarin het is ingeschakeld maar niet voor het werk wordt gebruikt. Wanneer alle factoren nauwkeurig zijn geschat, kan de totale blootstelling aan trillingen veel lager blijken te zijn.

Om de gebruiker tegen de gevolgen van trillingen te beschermen, moeten aanvullende veiligheidsmaatregelen worden getroffen, zoals cyclisch onderhoud van de machine en de werkinstrumenten, het zorgen voor een adequate handtemperatuur en een goede organisatie van het werk.

PROBLEEMOPLOSSING

PROBLEEM	CAUSE	OPLOSSING
Motor loopt niet	Apparaat uitgeschakeld of stekker uitgetrokken	Schakel het apparaat in, steek de stekker in het stopcontact
	Koolborstels hangen vast en onderbreken de stroomtoevoer	Koolborstels vervangen
	PRCD kon niet gereset worden	Druk op de resetknop of start de motor opnieuw
	PRCD heeft gefaald	Vervang de PRCD
Het apparaat boort langzaam	Versleten boor	Vervang de boor
	De hoeveelheid geleverd water is te laag	De hoeveelheid geleverd water verhogen
	De boor werd aan elkaar gelijmd door het afval	Maak de boor schoon, verhoog de waterdruk
	De draaisnelheid is te hoog	Verander naar een lagere snelheid
	Kant snijdt staal glijdt over het	Verminder de watertoevoer zodra het staal is gesneden. De hoeveelheid verhogen
	Te veel rotzooi in het gat	Ontdoe de bodem van het gat van modder en verhoog de waterdruk!
	Verminderde watertoevoer of waterlekken	Controleer de kogelkraan en de watertoevoer.
De boor is onscherp.	Slijp de boor opnieuw met een slijpmachine	
De boor was vastgelopen	De boor of de wand van de boor en het gat is vastgelopen door spanen. De standaard is niet goed vastgezet,	Schakel de machine uit, draai de boor naar rechts en links Met een moersleutel of trek de boor eruit en breek het samengeklonterde uitgegraven materiaal op. Bevestig de driepoot opnieuw, verplaats het bevestigingspunt van de driepoot
	De spindel is niet recht	Repareer of vervang de spindel
	De boor is niet recht	Vervang de boor
Ondersnijden van de boor	Uitgegraven materiaal kan niet uit het gat worden gespoeld	Verhoog de waterdruk, trek de boor eruit, maak het gat schoon
	De pakking is versleten	Vervang de pakking
Lekken van de watermantel		

WAARSCHUWING! Dit apparaat mag worden gebruikt door kinderen van 8 jaar en ouder en door personen met beperkte fysieke, zintuiglijke of mentale vaardigheden of personen zonder ervaring en kennis, mits zij onder toezicht staan of instructies hebben gekregen over het veilige gebruik van het apparaat en de gevaren begrijpen die voortvloeien uit een dergelijk gebruik. Kinderen mogen niet met de apparatuur spelen. Zonder toezicht mogen kinderen de apparatuur niet schoonmaken of onderhoud op gebruikersniveau verrichten.

MILIEUBESCHERMING

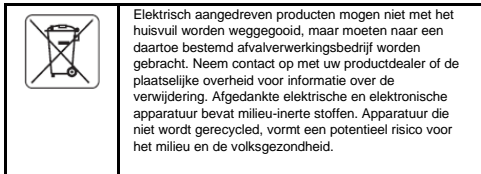

"Grupa Topex Spółka z ograniczoną odpowiedzialnością", Spółka komandytowa met zetel in Warschau, ul. Pograniczna 2/4 (hierna: "Grupa Topex") deelt mee dat alle auteursrechten op de inhoud van dit handboek (hierna: "Handboek"), inclusief, onder andere. De tekst, foto's, diagrammen, tekeningen, alsmede de samenstelling ervan, behoren uitsluitend toe aan Grupa Topex en zijn onderworpen aan wettelijke bescherming krachtens de wet van 4 februari 1994 betreffende het auteursrecht en de naburige rechten (d.w.z. Staatsblad 2006 nr. 90 Poz. 631, zoals gewijzigd). Het kopiëren, verwerken, publiceren en wijzigen voor commerciële doeleinden van het gehele Handboek en de afzonderlijke elementen ervan, zonder de schriftelijke toestemming van Grupa Topex, is ten strengste verboden en kan leiden tot civiel- en strafrechtelijke aansprakelijkheid.

EG-verklaring van overeenstemming

Fabrikant: Grupa Topex Sp. z o.o. Sp.k., Pograniczna 2/4 02-285 Warszawa

Product: Diamantboor

Model: 58G540

Handelsnaam: GRAPHITE

Serienummer: 00001 + 99999

Deze verklaring van overeenstemming wordt afgegeven onder de uitsluitende verantwoordelijkheid van de fabrikant.

Het hierboven beschreven product voldoet aan de volgende documenten:

Machinerichtlijn 2006/42/EG

Richtlijn elektromagnetische compatibiliteit 2014/30/EU

RoHS-richtlijn 2011/65/EU, gewijzigd bij Richtlijn 2015/863/EU

En voldoet aan de eisen van de normen:

EN 62841-1:2015; EN 62841-3-6:2014+A11:2017;

EN IEC 55014-1:2021; EN IEC 55014-2:2021; EN IEC 61000-3-2:2019+A1:2021; EN 61000-3-3:2013+A1:2019+A2:2021;

IEC 62321-3-1:2013; IEC 62321-4:2013+AMD1:2017; IEC 62321-5:2013;

IEC 62321-6:2015; IEC 62321-7-1:2015; IEC 62321-7-2:2017; IEC 62321-8:2017

Deze verklaring heeft alleen betrekking op de machine zoals zij in de handel wordt gebracht en niet op onderdelen toegevoegd door de eindgebruiker of later door hem/haar uitgevoerd. Naam en adres van de in EU gevestigde persoon die gemachtigd is het technisch dossier op te stellen:

Ondertekend namens:

Grupa Topex Sp. z o.o. Sp.k.

2/4 Pograniczna Straat

02-285 Warschau

Paweł Kowalski

Paweł Kowalski

TOPEX GROEP Kwaliteitsfunctionaris

Warschau, 2022-05-30

FR
MANUEL DE TRADUCTION (UTILISATEUR)

Foreuse 58G540

MESURES DE SÉCURITÉ

Avertissements de sécurité pour le travail avec une foreuse à diamant

- Si le forage nécessite l'utilisation d'eau, évacuez l'eau loin de la zone de travail de l'opérateur ou utilisez un dispositif de collecte des liquides. Ces précautions permettent de garder la zone de travail de l'opérateur au sec et de réduire le risque d'électrocution.

1	Protection contre les courants résiduels	9	Base du trépied
2	Ecrou en plastique	10	Réservoir d'eau (en option) non inclus
3	Colonne du trépied	11	Broche interchangeable (en option)
4	Mécanisme de réglage de la hauteur de l'appareil	12	Unité d'approvisionnement en eau
5	Vis de réglage	13	Transmission par engrenages
6	Poignée de réglage de la hauteur	14	Commutateur de changement de vitesse
7	Guide	15	Tubage de forage
8	Vis pour la fixation et la mise à niveau de la base du trépied	16	Boîtier du moteur de la perceuse

* Il peut y avoir des différences entre le dessin et le dispositif

ÉQUIPEMENT

- Appareil de forage 1pc
- Poignée latérale supplémentaire 1pc
- Support arrière pour bras 1pc
- Support de montage pour appareil de forage 1 pièce
- Documentation technique 3pcs

TRAVAIL DE FORAGE

Avertissements

- Lisez attentivement les instructions avant de commencer le travail. La machine ne doit être utilisée que par des personnes formées.
- Veuillez vérifier la tension d'alimentation avant de démarrer la perceuse, la tension ne doit pas dépasser $\pm 5\%$ de la tension nominale. Des tensions plus élevées peuvent provoquer des dommages tels que l'épuisement du moteur et des fuites de courant.
- Utilisez un casque, des gants isolants et une combinaison de travail. Ne portez pas de vêtements trop amples ni de bijoux, éloignez les cheveux longs de l'appareil pour éviter qu'il ne soit vissé.
- La perceuse est conçue pour une utilisation en milieu humide, n'utilisez pas de forets dont le diamètre est supérieur à celui recommandé afin de ne pas surcharger le moteur.
- Il faut veiller à ce que l'eau ne pénètre pas dans le moteur, et les événements ne doivent pas être obstrués pour ne pas surcharger et brûler le moteur.

PRÉPARATION DE L'APPAREIL À L'UTILISATION

- Inspecter le site avant de commencer le travail, éliminer les dangers tels que les lignes à haute tension, les installations de gaz, d'eau et de télécommunications.
- Faites attention à la stabilité de la machine en éliminant une couche de gravats, de sable ou de poussière si la machine doit percer des trous dans le sol. Lorsque vous percez des colonnes ou des murs porteurs, vérifiez qu'il s'agit d'éléments structurels du bâtiment.
- Ne travaillez pas avec un outil électrique dans des environnements explosifs où se trouvent des liquides, des gaz ou des poussières inflammables. Les outils électriques produisent des étincelles qui peuvent enflammer les poussières ou les vapeurs liquides.
- Assurez-vous que la scie cloche démarre sans charge, le démarrage avec une charge sur la scie cloche est interdit ou peut endommager la machine ou blesser l'opérateur. Sécurisez bien la machine lorsque vous travaillez en élévation ou en hauteur.
- Utilisez un câble à trois fils à haute capacité de transport de courant et assurez-vous que le câble est relié à la terre. Un disjoncteur de courant de terre est nécessaire.

- L'appareil doit être monté sur le trépied en le glissant dans le support et en serrant la vis de fixation. Assurez-vous que la vis est bien serrée avant chaque démarrage.
- La couronne de forage diamantée doit être vissée sur le filetage de la broche après avoir préalablement bloqué la broche avec une clé. Avant de commencer le travail, assurez-vous que le filetage de la fraise à carotter est correctement sélectionné et correctement installé sur la broche.

FNCTIONNEMENT DE L'APPAREIL

- Le trépied est fixé au sol à l'aide d'un ancrage en acier M12 (manchon entraîné par une jambe de force). Percez un trou dans le sol à l'emplacement de la machine, vissez le trépied à l'aide d'un boulon M12 à l'ancrage précédemment enfoncé. S'assurer que le trépied est bien fixé, y monter la foreuse diamantée et mettre le trépied à niveau à l'aide des quatre vis de réglage en veillant à ce qu'elles empêchent la foreuse d'osciller (éliminer le jeu).
- Montage sur le guide du mécanisme de réglage de la hauteur : déterminez l'emplacement du forage, réglez la hauteur du mécanisme de réglage de la hauteur, ajustez les vis de montage de manière à ce que la sous-structure de la foreuse soit en contact total avec le sol et assurez-vous que la scie cloche perce verticalement dans la surface sans basculer.
- Fixez la scie cloche à la foreuse, connectez l'alimentation électrique et l'eau, réglez les commandes correctement, allumez la machine lorsque la foreuse n'est pas chargée, vérifiez la scie cloche et le son de non-charge, si tout est OK, ouvrez la vanne d'eau, la machine peut commencer à forer lorsque l'eau sort de la foreuse.
- Ralentissez la vitesse au début du travail, lorsque le foret pénètre dans la surface à découper, passez à la vitesse normale. Ralentissez lorsque le foret atteint le renfort.
- La perceuse est équipée de dispositifs de sécurité mécaniques et électroniques. Le dispositif de sécurité se déclenche pendant le forage si le moteur tourne et que la scie cloche ne bouge pas. Cela signifie que la perceuse doit être affûtée ou que la vitesse d'avance doit être modifiée. Si elle est trop rapide, retirez la perceuse et redémarrez. Si le moteur s'arrête pendant le forage, arrêtez la machine et réduisez la vitesse d'alimentation.
- Après un certain temps, l'usure des plaquettes de coupe peut faire glisser la scie à trous. Dans ce cas, il faut soit remplacer la scie à trous par une neuve, soit l'affûter (s'assurer que les dents de coupe sont à la même hauteur). Pour installer ou retirer correctement la scie cloche, la broche doit être verrouillée.

ENTRETIEN DES APPAREILS DE FORAGE

Avertissement : Avant d'effectuer tout travail d'entretien ou de réparation, débranchez toujours la perceuse de l'alimentation électrique en tirant sur la fiche secteur.

Nettoyez la machine avec un chiffon sec ou humide, pas avec un jet d'eau, veillez à ce que l'eau ne pénètre pas dans le moteur ou à l'intérieur de la machine. Gardez les événements propres, et n'oubliez pas de nettoyer et de lubrifier les filets de la couronne de forage. Vérifiez et serrez toutes les vis avant chaque démarrage.

L'outil ne doit être réparé que par du personnel qualifié et uniquement avec des pièces de rechange originales. Dans le cas contraire, cela pourrait causer des blessures à l'opérateur ou endommager la machine.

REMPLACEMENT DES BALAIS DE CARBONE

Après environ 300 heures d'utilisation de la machine, vérifiez l'usure des balais de charbon et remplacez-les par des neufs si nécessaire. Comme toute autre intervention sur le moteur, cette opération doit être effectuée par du personnel qualifié et autorisé. **DONNÉES D'ÉVALUATION**

Foret à diamant 58G540	
Paramètre	Valeur
Tension d'alimentation	230 V AC
Fréquence d'alimentation	50 Hz
Puissance nominale	2200 W
Classe de protection	II
Vitesse à vide	0-2000 min ⁻¹
Diamètre de la broche	1 1/4"
Diamètre maximal de forage	180 mm
Degré de protection	IPX0
Masse	11,54 kg
Année de production	
58G540 désigne à la fois le type et la machine.	

DONNÉES SUR LE BRUIT ET LES VIBRATIONS

Niveau de pression acoustique	$L_{pA} = 95,5 \text{ dB(A)}$ K=3
Niveau de puissance acoustique	$L_{WA} = 106,5 \text{ dB(A)}$ K=3

Informations sur le bruit et les vibrations

Le niveau d'émission sonore de l'équipement est décrit par : le niveau de pression acoustique émis L_{pA} et le niveau de puissance acoustique L_{WA} (où K désigne l'incertitude de mesure). Les vibrations émises par l'équipement sont décrites par la valeur d'accélération des vibrations a_h (où K est l'incertitude de mesure).

Le niveau d'émission de pression acoustique L_{pA} , le niveau de puissance acoustique L_{WA} et la valeur d'accélération des vibrations a_h indiqués dans ce manuel ont été mesurés conformément à la norme EN 62841-1:2015. Le niveau de vibration a_h donné peut être utilisé pour comparer les équipements et faire une évaluation préliminaire de l'exposition aux vibrations.

Le niveau de vibration indiqué est uniquement représentatif de l'utilisation de base de l'appareil. Si l'appareil est utilisé pour d'autres applications ou avec d'autres outils de travail, le niveau de vibration peut changer. Un niveau de vibration plus élevé sera influencé par un entretien insuffisant ou trop peu fréquent de l'appareil. Les raisons mentionnées ci-dessus peuvent entraîner une exposition accrue aux vibrations pendant toute la période de travail.

Afin d'estimer avec précision l'exposition aux vibrations, il est nécessaire de prendre en compte les périodes où l'appareil est éteint ou lorsqu'il est allumé mais non utilisé pour le travail. Une fois que tous les facteurs ont été estimés avec précision, l'exposition totale aux vibrations peut s'avérer beaucoup plus faible.

Afin de protéger l'utilisateur contre les effets des vibrations, des mesures de sécurité supplémentaires doivent être mises en œuvre, telles que l'entretien cyclique de la machine et des outils de travail, la garantie d'une température adéquate des mains et une bonne organisation du travail.

RÉSOLUTION DE PROBLÈMES

PROBLÈME	CAUSE	SOLUTION
Le moteur ne tourne pas	Appareil éteint ou fiche débranchée	Allumez l'appareil, insérez la fiche dans la prise de courant.
	Les balais de carbone s'accrochent et déconnectent l'alimentation électrique	remplacer les balais de carbone
	Le PRCD n'a pas réussi à se réinitialiser	Appuyez sur le bouton de réinitialisation ou redémarrez le moteur.
	Le PRCD a échoué	Remplacer le PRCD
L'appareil perce lentement	Mèche usée	Remplacer le foret
	La quantité d'eau fournie est trop faible	Augmenter la quantité d'eau fournie
	La foreuse a été collée par les débris.	Nettoyer le foret, augmenter la pression de l'eau
	La vitesse de rotation est trop élevée	Passer à une vitesse inférieure
	La dentelle coupe l'acier et glisse dessus	Réduisez le débit d'eau une fois que l'acier a été coupé, Augmenter sa quantité

	Trop de déchets dans le trou	Nettoyez le fond du trou des débris et augmentez la pression de l'eau !
	Réduction de l'approvisionnement en eau ou fuites d'eau	Vérifier la vanne à bille et le débit d'eau
	La foreuse est fluide	Réaffûter le foret avec une meuleuse.
La foreuse était bloquée	Le foret ou la paroi du foret et du trou a été bloqué par des copeaux. Le support n'est pas correctement fixé,	Éteignez la machine, tournez la foreuse à droite et à gauche. À l'aide d'une clé ou en tirant sur la mèche, brisez les débris agglomérés. Fixez à nouveau le triépié, déplacez le point de montage du triépié.
	La broche n'est pas droite	Réparer ou remplacer la broche
	Le foret n'est pas droit	Remplacer le foret
Découpage de la foreuse	Les matériaux d'excavation ne peuvent pas être évacués hors du trou.	Augmentez la pression de l'eau, retirez la mèche, nettoyez le trou.
	Le joint d'étanchéité est usé	Remplacer le joint d'étanchéité
Fuites de la chemise d'eau		

AVERTISSEMENT ! Cet équipement peut être utilisé par des enfants de 8 ans et plus et par des personnes ayant des capacités physiques, sensorielles ou mentales limitées ou des personnes sans expérience ni connaissance, s'ils sont supervisés ou ont reçu des instructions sur l'utilisation sûre de l'équipement et comprennent les dangers qui en résultent. Les enfants ne doivent pas jouer avec l'équipement. Sans surveillance, les enfants ne doivent pas nettoyer l'équipement ou effectuer la maintenance au niveau de l'utilisateur.

PROTECTION DE L'ENVIRONNEMENT



Les produits fonctionnant à l'électricité ne doivent pas être jetés avec les déchets ménagers, mais doivent être apportés dans des installations appropriées pour être éliminés. Contactez le revendeur de votre produit ou les autorités locales pour obtenir des informations sur l'élimination. Les déchets d'équipements électriques et électroniques contiennent des substances inertes pour l'environnement. Les équipements qui ne sont pas recyclés présentent un risque potentiel pour l'environnement et la santé humaine.

"Grupa Topex Spółka z ograniczoną odpowiedzialnością" Spółka komandytowa dont le siège social est situé à Varsovie, ul. Pograniczna 2/4 (ci-après : "Grupa Topex") informe que tous les droits d'auteur sur le contenu de ce manuel (ci-après : "Manuel"), y compris, entre autres. Son texte, ses photographies, ses diagrammes, ses dessins, ainsi que sa composition, appartiennent exclusivement à Grupa Topex et font l'objet d'une protection légale en vertu de la loi du 4 février 1994 sur le droit d'auteur et les droits connexes (le Journal des lois 2006 n° 90 Poz. 631, tel que modifié). La copie, le traitement, la publication, la modification à des fins commerciales de l'ensemble du Manuel et de ses éléments individuels, sans le consentement de Grupa Topex exprimé par écrit, sont strictement interdits et peuvent entraîner une responsabilité civile et pénale.

Déclaration de conformité CE

Fabricant : Grupa Topex Sp. z o.o. Sp. k., Pograniczna 2/4 02-285 Warszawa

Produit : Foret à diamant

Modèle : 58G540

Nom commercial : GRAPHITE

Numéro de série : 00001 + 99999

Cette déclaration de conformité est délivrée sous la seule responsabilité du fabricant.

Le produit décrit ci-dessus est conforme aux documents suivants :

Directive sur les machines 2006/42/CE

Directive sur la compatibilité électromagnétique 2014/30/EU

Directive RoHS 2011/65/EU modifiée par la directive 2015/863/EU

Et répond aux exigences des normes :

EN 62841-1:2015 ; EN 62841-3-6:2014+A11:2017 ;

EN IEC 55014-1:2021 ; EN IEC 55014-2:2021 ; EN IEC 61000-3-2:2019+A1:2021 ; EN 61000-3-3:2013+A1:2019+A2:2021 ; IEC 62321-3-1:2013 ; IEC 62321-4:2013+AMD1:2017 ; IEC 62321-5:2013 ; IEC 62321-6:2015 ; IEC 62321-7-1:2015 ; IEC 62321-7-2:2017 ; IEC 62321-8:2017

Cette déclaration concerne uniquement la machine telle qu'elle est mise sur le marché et n'inclut pas les composants ajoutés par l'utilisateur final ou réalisés par lui ultérieurement.

Nom et adresse de la personne résidente de l'UE autorisée à préparer le dossier technique :

Signé au nom de :

Grupa Topex Sp. z o.o. Sp.k.

2/4, rue Pograniczna

02-285 Varsovie



Paweł Kowalski

TOPEX GROUP Responsable de la qualité

Varsovie, 2022-05-30