

# GRAPHITE

- PL **WIERTARKA UDAROWA**
- GB **IMPACT DRILL**
- DE **BOHRHAMMER**
- RU **ДРЕЛЬ УДАРНАЯ**
- UA **ДРИЛЬ УДАРНИЙ**
- HU **ÜTVEFÚRÓ**
- RO **PERFORATOR DE LOVIT**
- CZ **PŘÍKLEPOVÁ VRTAČKA**
- SK **PŘÍKLEPOVÁ VŘTAČKA**
- SL **UDARNI VRTALNIK**
- LT **GRĘŽTUVAS SU KALIMU**
- LV **SITIENA URBJMAŠĪNA**
- EE **LÕÖKDRELL**
- BG **БОРМАШИНА УДАРНА**
- HR **UDARNA BUŠILICA**
- SR **UDARNA BUSILICA**
- GR **ΚΡΟΥΣΤΙΚΟ ΔΡΑΠΑΝΟ**
- ES **TALADRO DE IMPACTO**
- IT **TRAPANO TRAFORATORE**
- NL **SLAGBOORMACHINE**

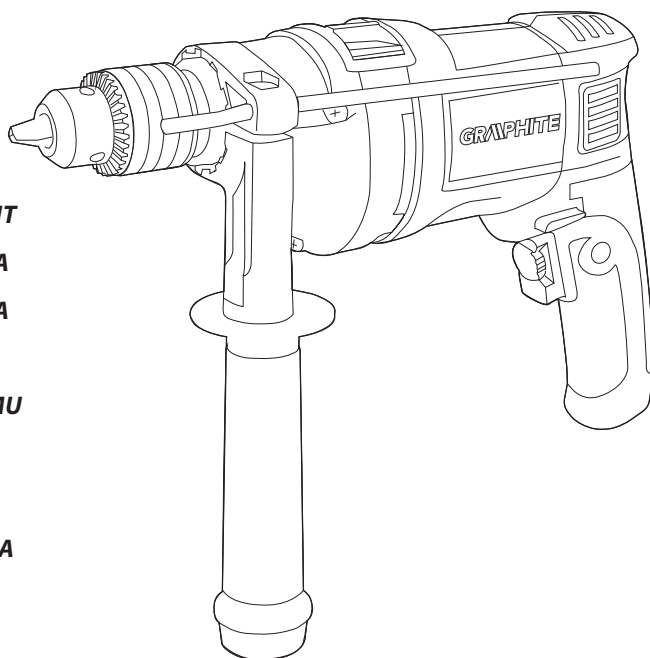

**10\***  
**LAT**  
**DOSTĘPNOŚCI**  
**CZĘŚCI ZAMIENNYCH**

Sprawdź dostępność  
części zamiennych  
do tego produktu

skanując kod QR  
lub wchodząc na  
[gtxservice.pl](http://gtxservice.pl)



**58G727**





<b>PL</b>	<b>INSTRUKCJA OBSŁUGI .....</b>	<b>6</b>
<b>GB</b>	<b>INSTRUCTION MANUAL.....</b>	<b>8</b>
<b>DE</b>	<b>BETRIEBSANLEITUNG .....</b>	<b>10</b>
<b>RU</b>	<b>РУКОВОДСТВО ПО ЭКСПЛУАТАЦИИ .....</b>	<b>12</b>
<b>UA</b>	<b>ІНСТРУКЦІЯ З ЕКСПЛУАТАЦІЇ.....</b>	<b>15</b>
<b>HU</b>	<b>HASZNÁLATI UTASÍTÁS.....</b>	<b>17</b>
<b>RO</b>	<b>INSTRUCTIUNI DE DESERVIRE .....</b>	<b>19</b>
<b>CZ</b>	<b>INSTRUKCE K OBSLUZE.....</b>	<b>21</b>
<b>SK</b>	<b>NÁVOD NA OBSLUHU.....</b>	<b>23</b>
<b>SL</b>	<b>NAVODILA ZA UPORABO.....</b>	<b>26</b>
<b>LT</b>	<b>APTARNAVIMO INSTRUKCIJA.....</b>	<b>28</b>
<b>LV</b>	<b>LIETOŠANAS INSTRUKCIJA.....</b>	<b>30</b>
<b>EE</b>	<b>KASUTUSJUHEND .....</b>	<b>32</b>
<b>BG</b>	<b>ИНСТРУКЦИЯ ЗА ОБСЛУЖВАНЕ.....</b>	<b>34</b>
<b>HR</b>	<b>UPUTE ZA UPOTREBU .....</b>	<b>36</b>
<b>SR</b>	<b>UPUTSTVO ZA UPOTREBU.....</b>	<b>38</b>
<b>GR</b>	<b>ΟΔΗΓΙΕΣ ΧΡΗΣΗΣ .....</b>	<b>40</b>
<b>ES</b>	<b>INSTRUCCIONES DE USO .....</b>	<b>43</b>
<b>IT</b>	<b>MANUALE PER L'USO .....</b>	<b>45</b>
<b>NL</b>	<b>GEBRUIKSAANWIJZING.....</b>	<b>47</b>

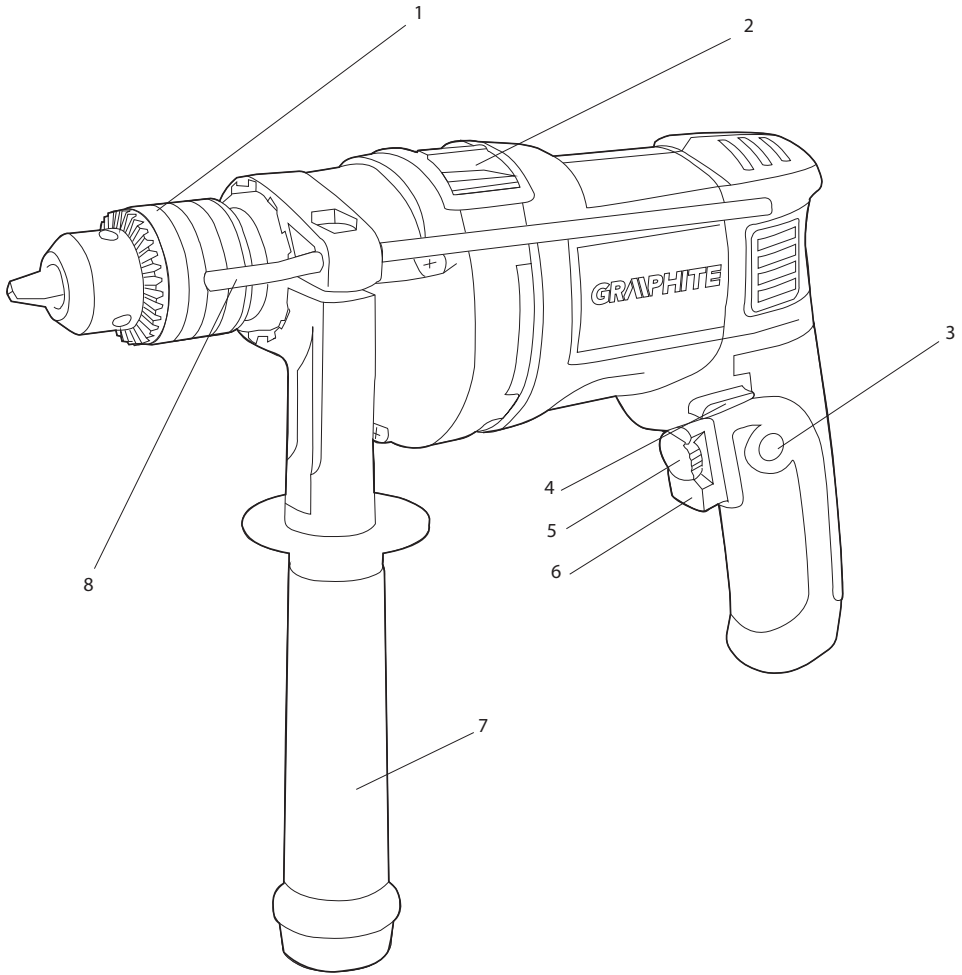

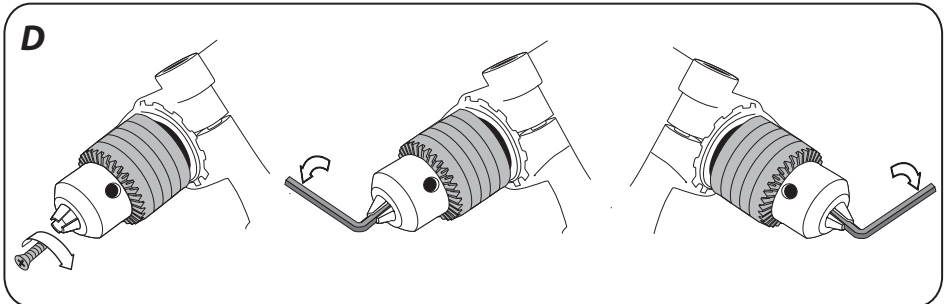
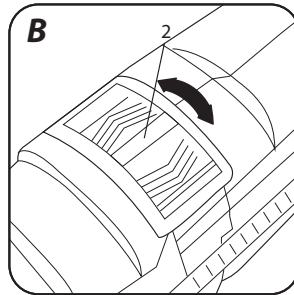
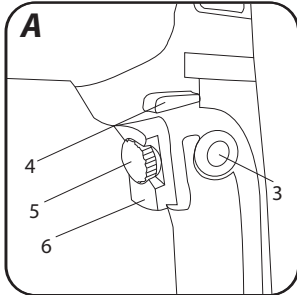



## INSTRUKCJA ORYGINALNA (OBSŁUGI)

### WIERTARKA UDAROWA 58G727

UWAGA: PRZED PRZYSTĄPIENIEM DO UŻYTKOWANIA ELEKTRONARZĘDZIA NALEŻY UWAGAŃ PRZECZYTAĆ NINIEJSZĄ INSTRUKCJĘ I ZACHOWAĆ JĄ DO DALSZEGO WYKORZYSTANIA.

#### SZCZEGÓLNE PRZEPISY BEZPIECZEŃSTWA

- Zakładać ochronniki słuchu podczas pracy wiertarką udarową.** Narażenie się na hałas może spowodować utratę słuchu.
- Narzędzie używać z dodatkowymi rękojęciami dostarczonymi z narzędziem.** Utrata kontroli może spowodować osobiste obrażenia operatora.
- Podczas wykonywania prac, przy których narzędzie robocze mogłoby natrafić na ukryte przewody elektryczne, lub na swój własny przewód, urządzenie należy trzymać za izolowane powierzchnie rękójści.** Kontakt z przewodem sieci zasilającej prąd może spowodować przekazanie napięcia na części metalowe urządzenia, co mogłoby spowodować porażeniem prądem elektrycznym.
- Należy unikać dotykania obracających się elementów.** Dotykaniu wirujących części elektronarzędzia, w szczególności osprzętu, może prowadzić do obrażeń ciała.
- Przed odłożeniem elektronarzędzia, należy odczekać, aż się zatrzyma.** Narzędzie robocze może się zablokować i doprowadzić do utraty kontroli nad elektronarzędziem.
- W razie zablokowania się narzędzia roboczego należy natychmiast wyłączyć elektronarzędzie, należy być przygotowanym na wysokie momenty reakcji.**
- Materiał przeznaczony do obróbki należy zamocować na stabilnym podłożu i zabezpieczyć przed przesunięciem za pomocą zacisków lub imadła.** Taki sposób mocowania obrabianego przedmiotu jest bezpieczniejszy niż trzymanie go w rękę.
- Opis niewłaściwego użycia:** Nie rzucać elektronarzędzia, nie przeciągać, nie zanurzać w wodzie i w innych płynach, nie używać do mieszania zapraw klejowych i cementowych, nie należy: wieszać, przenosić, ciągnąć lub wyłączać elektronarzędzia z gniazdka ciągnąc za przewód zasilający.

**UWAGA!** Urządzenie służy do pracy wewnątrz pomieszczeń.

Mimo zastosowania konstrukcji bezpiecznej z samego założenia, stosowania środków zabezpieczających i dodatkowych środków ochronnych, zawsze istnieje ryzyko szczałkowe doznania urazów podczas pracy.

Objaśnienie zastosowanych piktogramów:

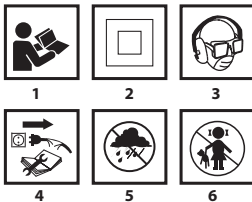

- Przeczytaj instrukcję obsługi, przestrzegaj ostrzeżeń i warunków bezpieczeństwa w niej zawartych.
- Urządzenie z izolacją klasy drugiej.
- Używać środki ochrony osobistej (gogle ochronne, ochronniki słuchu, maskę przeciwpyłową).
- Odcłóż przewód zasilający przed rozpoczęciem czynności obsługowych lub naprawczych.
- Chronić przed deszczem.
- Nie dopuszczać dzieci do urządzenia.

#### BUDOWA I ZASTOSOWANIE

Wiertarki udarowe są ręcznymi elektronarzędziami z izolacją II klasy. Urządzenia są napędzane jednofazowym silnikiem komutatorowym, którego prędkość obrotowa jest redukowana za pośrednictwem przekładni zębatej. Tego typu elektronarzędzia są szeroko stosowane do wykonywania otworów w drewnie, materiałach dREWNOPOCHODNYCH, metalu, ceramice i tworzywach sztucznych w trybie pracy bez uderzenia

oraz w betonie, cegle i materiałach podobnych w trybie pracy z uderzeniem. Obszary ich użytkowania to wykonawstwo prac remontowo - budowlanych, stolarskich oraz wszelkich prac z zakresu samodzielnej działalności amatorskiej (majsterkowanie).

**! Nie wolno używać elektronarzędzia niezgodnie z jego przeznaczeniem.**

#### OPIS STRON GRAFICZNYCH

Poniższa numeracja odnosi się do elementów urządzenia przedstawionych na stronach graficznych niniejszej instrukcji.

- Uchwyt wiertarski
- Przełącznik trybu pracy
- Przycisk blokady włącznika
- Przełącznik kierunku obrotów
- Pokrętko regulacji prędkości obrotowej
- Włącznik
- Rękójść dodatkowa
- Listwa ogranicznika głębokości wiercenia

\* Mogą występować różnice między rysunkiem a wyrobem.

#### OPIS UŻYTYCH ZNAKÓW GRAFICZNYCH

- UWAGA
- OSTRZEŻENIE
- MONTAŻ/USTAWIENIA
- INFORMACJA

#### WYPOSAŻENIE I AKCESORIA

- Rękójść dodatkowa - 1 szt.
- Listwa ogranicznika głębokości wiercenia - 1 szt.
- Klucz - pokrętka - 1 szt.
- Wiertła - 1 szt.
- Walizka transportowa - 1 szt.

#### PRZYGOTOWANIE DO PRACY

##### INSTALOWANIE RĘKOJĘCI DODATKOWEJ

Ze względu na bezpieczeństwo osobiste zalecane jest zawsze stosowanie rękójści dodatkowej (7). Możliwość obrotu rękójści dodatkowej, przed jej zaciśnięciem na obudowie wiertarki, pozwala na wybór położenia najbardziej dogodnego dla warunków wykonywanej pracy.

- Poluzować pokrętko blokujące kołnierzy rękójści dodatkowej (7), pokręcając je w lewo.
- Nasunąć kołnierzy rękójści dodatkowej (7) na walcową część obudowy wiertarki.
- Obrócić do najbardziej dogodnego położenia.
- Dokręcić pokrętko blokujące rękójści dodatkowej (7), w prawo celem zamocowania rękójści.

##### INSTALOWANIE OGRANICZNIKA GŁĘBOKOŚCI WIERCENIA

- Listwa ogranicznika (8) służy do ustalenia głębokości zagłębienia wiertła w materiał.
- Poluzować pokrętko blokujące kołnierzy rękójści dodatkowej (7).
- Wsunąć listwę ogranicznika (8) w otwór w kołnierzu rękójści dodatkowej.
- Ustawić pożądaną głębokość wiercenia.
- Zablokować, poprzez dokręcenie pokrętła blokującego kołnierzy rękójści dodatkowej (7).

##### MOCOWANIE NARZĘDZI ROBOCZYCH

**Odcłóż elektronarzędzie od zasilania.**

- Włożyć klucz do jednego z otworów na obwodzie uchwytu wiertarskiego (1).
- Rozzerwać szczęki na pożądaną wymiar.
- Włożyć trzonek walcowy wiertła do oporu do otworu uchwytu wiertarskiego (1).
- Za pomocą klucza (wkładanego kolejno do trzech otworów na obwodzie uchwytu wiertarskiego) zaciśnąć szczęki uchwytu na trzonku wiertła.

**! Zawsze należy pamiętać, że klucz należy odłączyć od wiertarki po zakończeniu czynności związanych z wkładaniem lub wyjmowaniem wiertła.**

## PRACA / USTAWIENIA

### WŁĄCZANIE / WYŁĄCZANIE

 Napięcie sieci musi odpowiadać wielkości napięcia podanego w tabliczce znamionowej wiertarki.

 **Włączenie** - wcisnąć przycisk włącznika (6) i przytrzymać w tej pozycji.

**Wyłączenie** - zwolnić nacisk na przycisk włącznika (6).

**Blokada włącznika (praca ciągła)**

**Włączenie:**

- Wcisnąć przycisk włącznika (6) i przytrzymać w tej pozycji.
- Wcisnąć przycisk blokady włącznika (3) (rys. A).
- Zwolnić nacisk na przycisk włącznika (6).

**Wyłączenie:**

- Wcisnąć i zwolnić nacisk na przycisk włącznika (6).
- Zakres prędkości obrotowej wrzeciona regulowany jest stopniem nacisku na przycisk włącznika.

 **POKRĘTŁO REGULACJI PRĘDKOŚCI OBROTOWEJ WRZECIONA**

Wiertarka umożliwia pracę z różnymi prędkościami obrotowymi wrzeciona. Regulację przeprowadza się pokrętle (5) (rys. A). W obrębie każdego ustawienia pokrętła regulacji prędkości obrotowej można płynnie regulować prędkość poprzez zwiększanie lub zmniejszanie nacisku na przycisk włącznika (6).

- Pokręcanie w prawo pokrętle (5) zapewnia wzrost prędkości,
- Pokręcanie w lewo pokrętle (5) zapewnia redukcję prędkości.

\* Należy odnieść się do znaków graficznych umieszczonych na pokrętle regulacji prędkości obrotowej włącznika.

 **Właściwy dobór prędkości obrotowej** przeprowadza się w trakcie, gdy wiertarka jest uruchomiona bez obciążenia przy wciśniętej funkcji blokady włącznika. Ustawione tak obroty podczas pracy pod obciążeniem mogą być mniejsze.

### KIERUNEK OBRÓTÓW W PRAWO – W LEWO

 Za pomocą przełącznika obrotów (4) dokonuje się wyboru kierunku obrotów wrzeciona wiertarki (rys. A).

**Obroty w prawo** - ustawić przełącznik (4) w skrajnym lewym położeniu.

**Obroty w lewo** - ustawić przełącznik (4) w skrajnym prawym położeniu.

\* Zastrzeżenie, że w niektórych przypadkach położenie przełącznika kierunku obrotów w stosunku do obrotów może być inne niż opisano. Należy odnieść się do znaków graficznych umieszczonych na przełączniku kierunku obrotów lub obudowie urządzenia.

 **Nie wolno dokonywać zmiany kierunku obrotów w czasie, gdy wrzeciono wiertarki obraca się. Przed uruchomieniem należy sprawdzić czy przełącznik kierunku obrotów jest we właściwym położeniu.**

### PRZEŁĄCZNIK TRYBU PRACY

 Przełącznik trybu pracy (2) pozwala dobrać odpowiedni tryb pracy: wiercenie bez udaru lub z udarem (rys. B). Do wiercenia w takich materiałach jak: metal, drewno, ceramika, tworzywa sztuczne lub podobne należy ustawić przełącznik w pozycji do pracy bez udaru (symbol wiertła).

Wiercenie w materiałach jak: kamień, beton, cegła lub podobne należy ustawić przełącznik w pozycji do pracy z udarem (symbol młotka). Otwory w drewnie, materiałach drewnopochodnych i metalach wykonuje się za pomocą wiertel ze stali szybkoobrotowych lub ze stali węglowych (tylko w drewnie i materiałach drewnopochodnych). Do wiercenia z udarem służą specjalne wiertła z nakładkami z węglików spiekanych (widia).

 **Nie powinno się używać lewego kierunku obrotów przy włączonym udarze.**

 **Wiercenie długotrwałe przy niskiej prędkości obrotowej wrzeciona grozi przegrzaniem silnika. Należy robić okresowe przerwy w pracy lub zezwolić, aby urządzenie popracowało na maksymalnych obrotach bez obciążenia przez okres około 1-2 min. Uważać, aby nie przesłonić otworów w obudowie służących do wentylacji silnika wiertarki.**

## OBŚLUGA I KONSERWACJA

 **Przed przystąpieniem do jakichkolwiek czynności związanych z instalowaniem, regulacją, naprawą lub obsługą należy wyjąć wtyczkę przewodu zasilającego z gniazdka sieciowego.**

### KONSERWACJA I PRZECHOWYWANIE

- Zaleca się czyszczenie urządzenia bezpośrednio po każdorazowym użyciu.
- Do czyszczenia nie należy stosować wody lub innych cieczy.
- Urządzenie należy czyścić za pomocą suchego kawałka tkaniny lub przedmuchać sprężonym powietrzem o niskim ciśnieniu.
- Nie używać żadnych środków czyszczących ani rozpuszczalników,

gdyż mogą one uszkodzić części wykonane z tworzywa sztucznego.

- Regularnie należy czyścić szczeliny wentylacyjne w obudowie silnika, aby nie dopuścić do przegrzania urządzenia.
- W przypadku uszkodzenia przewodu zasilającego, należy go wymienić na przewód o takich samych parametrach. Czynność tą należy powierzyć wykwalifikowanemu specjalście lub oddać urządzenie do serwisu.
- W przypadku występowania nadmiernego iskrzenia na komutatorze zlecić sprawdzenie stanu szczotek węglowych silnika osobie wykwalifikowanej.
- Urządzenie zawsze należy przechowywać w miejscu suchym, niedostępnym dla dzieci.

### WYMIANA UCHWYTU WIERTARSKIEGO

- Rozewrzeć szczęki uchwytu wiertarskiego (1).
  - Wykręcić wkręt mocujący uchwyt wiertarki, za pomocą wkrętaka krzyżowego, obracając wkrętakiem w prawo (lewy gwint).
  - Zamocować klucz sześciokątny w uchwycie wiertarskim (rys. D).
  - Uderzyć lekko w koniec klucza sześciokątnego.
  - Odkręcić uchwyt wiertarski.
-  Montaż uchwytu wiertarskiego przeprowadza się w kolejności odwrotnej do jego demontażu.

### WYMIANA SZCZOTEK WĘGLOWYCH

- Zużyte (krótsze niż 5 mm), spalone lub pęknięte szczotki węglowe silnika należy natychmiast wymienić. Zawsze dokonuje się jednocześnie wymiany obu szczotek węglowych. Czynność wymiany szczotek węglowych należy powierzyć wyłącznie osobie wykwalifikowanej wykorzystując części oryginalne.

 Wszelkiego rodzaju usterki powinny być usuwane przez autoryzowany serwis producenta.

## PARAMETRY TECHNICZNE

### DANE ZNAMIONOWE

Wiertarka udarowa		Wartość
Parametr		
Napięcie zasilania		230 V AC
Częstotliwość zasilania		50 Hz
Moc znamionowa		720 W
Zakres prędkości obrotowej bez obciążenia		0 - 3000 min <sup>-1</sup>
Częstotliwość udaru bez obciążenia		0 - 48000 min <sup>-1</sup>
Zakres uchwytu wiertarskiego		1,5- 13 mm
Rozmiar gwintu uchwytu wiertarskiego		½"
Maksymalna średnica wiercenia	Stal	10 mm
	Beton	13 mm
	Drewno	30 mm
Klasa ochronności		II
Masa		2,5 kg
Rok produkcji		2022

### DANE DOTYCZĄCE HAŁASU I DRGAŃ

 **Informacje na temat hałasu i wibracji.** Poziomy emitowanego hałasu, takie jak poziom emitowanego ciśnienia akustycznego  $L_{pA}$  oraz poziom mocy akustycznej  $L_{WA}$  i niepewność pomiaru  $K$ , podano poniżej w instrukcji zgodnie z normą EN 60745. Wartości drgań  $a_{hv}$  i niepewność pomiaru  $K$  oznaczono zgodnie z normą EN 60745-2-1, podano poniżej.

Podany poniżej w niniejszej instrukcji poziom drgań został pomierzony zgodnie z określoną przez normą EN 60745-2-1 procedurę pomiarową i może zostać użyty do porównywania elektronarzędzi. Można go też użyć do wstępnej oceny ekspozycji na drgania.

Podany poziom drgań jest reprezentatywny dla podstawowych zastosowań elektronarzędzia. Jeżeli elektronarzędzie użyte zostanie do innych zastosowań lub z innymi narzędziami roboczymi, a także, jeśli nie będzie wystarczająco konserwowane, poziom drgań może ulec zmianie. Podane powyżej czynniki mogą spowodować zwiększenie ekspozycji na drgania podczas całego okresu pracy.

Aby dokładnie oszacować ekspozycję na drgania, należy uwzględnić okresy, kiedy elektronarzędzie jest wyłączone lub kiedy jest włączone ale nie jest używane do pracy. W ten sposób łączna ekspozycja na drgania może się okazać znacznie niższa. Należy wprowadzić dodatkowe środki bezpieczeństwa w celu ochrony użytkownika przed skutkami drgań, takie jak : konserwacja elektronarzędzia i narzędzi roboczych, zabezpieczenie odpowiedniej temperatury rąk, właściwa organizacja pracy.

Poziom ciśnienia akustycznego:  $L_p = 93 \text{ dB(A)}$   $K=3\text{dB(A)}$

Poziom mocy akustycznej:  $L_w = 104 \text{ dB(A)}$   $K=3\text{dB(A)}$

Wartość przyspieszeń drgań, wiercenie z uderem w betonie:

$a_{h, \text{dB}} = 8,41 \text{ m/s}^2$   $K=1,5 \text{ m/s}^2$

Wartość przyspieszeń drgań, wiercenie w metalu:

$a_{h, \text{dB}} = 2,73 \text{ m/s}^2$   $K=1,5 \text{ m/s}^2$

## OCHRONA ŚRODOWISKA



Produktów zasilanych elektrycznie nie należy wyrzucać wraz z domowymi odpadkami, lecz oddać je do utylizacji w odpowiednich zakładach. Informacji na temat utylizacji udzieli sprzedawca produktu lub miejscowe władze. Zużyty sprzęt elektryczny i elektroniczny zawiera substancje niebezpieczne dla środowiska naturalnego. Sprzęt nie poddany recynglingowi stanowi potencjalne zagrożenie dla środowiska i zdrowia ludzi.

\* Zastrzega się prawo dokonywania zmian.

„Grupa Topex Spółka z ograniczoną odpowiedzialnością” Spółka komandytowa z siedzibą w Warszawie, ul. Pograniczna 2/4 (dalej: „Grupa Topex”) informuje, iż wszelkie prawa autorskie do treści niniejszej instrukcji (dalej: „Instrukcja”), w tym m.in. jej tekstu, zamieszczonych fotografii, schematów, rysunków, a także jej kompozycji, należą wyłącznie do Grupy Topex i podlegają ochronie prawnej zgodnie z ustawą z dnia 4 lutego 1994 roku, o prawie autorskim i prawach pokrewnych (tj. Dz. U. 2006 Nr 90 Poz 631 z późn. zm.). Kopiowanie, przetwarzanie, publikowanie, modyfikowanie w celach komercyjnych całości Instrukcji jak i poszczególnych jej elementów, bez zgody Grupy Topex wyrażonej na piśmie, jest surowo zabronione i może spowodować pociągnięcie do odpowiedzialności cywilnej i karnej.

## GWARANCJA I SERWIS

**i** Warunki gwarancji oraz opis postępowania w przypadku reklamacji zawarte są w załączonej Karcie Gwarancyjnej.

Serwis Centralny

GTX Service

Ul. Pograniczna 2/4

02-285 Warszawa

tel. +48 22 573 03 85

fax. +48 22 573 03 83

e-mail [graphite@gtxservice.pl](mailto:graphite@gtxservice.pl)

Sieć Punktów Serwisowych do napraw gwarancyjnych i pogwarancyjnych dostępna na platformie internetowej [gtxservice.pl](http://gtxservice.pl) GRAPHITE zapewni dostępność części zamiennych oraz materiałów eksploatacyjnych dla urządzeń i elektronarzędzi. Pełna oferta części i usług na [gtxservice.pl](http://gtxservice.pl).

Zeskanuj QR kod i wejdź na [gtxservice.pl](http://gtxservice.pl)



**GTX  
SERVICE**



## TRANSLATION OF THE ORIGINAL INSTRUCTIONS IMPACT DRILL 58G727

NOTE: BEFORE THE POWER TOOL IS USED FOR THE FIRST TIME, READ THIS INSTRUCTION MANUAL AND KEEP IT FOR FUTURE REFERENCE.

### DETAILED SAFETY REGULATIONS

- Wear ear protectors when impact drilling.** Exposure to noise can cause hearing loss.
- Use auxiliary handle(s), if supplied with the tool.** Loss of control can cause personal injury.
- Hold power tool by insulated gripping surfaces, when performing an operation where the cutting accessory may contact hidden wiring or its own cord.** Cutting accessory contacting a “live” wire may make exposed metal parts of the power tool “live” and could give the operator an electric shock.
- Avoid touching rotating parts.** Touching of rotating power tool parts, equipment in particular, may cause body injury.
- Wait until power tools comes to a complete stop before putting it away.** Working tool may jam and cause loss of control over the power tool.

**f. In case of working tool jam immediately switch off the power tool,** also be prepared for high reaction torque.

**g. Fix processed material to stable surface and secure with clamps or vice to eliminate shifting.** This kind of workpiece fixation is safer than holding the workpiece in hand.

**h. Description of improper use:** Do not throw the power tool, do not overload, do not immerse in water or other fluids, do not use for mixing adhesive or cement mortars, do not hang, carry, pull or unplug the power tool by pulling the cord.

**CAUTION!** This device is designed to operate indoors. The design is assumed to be safe, protection measures and additional safety systems are used, nevertheless there is always a small risk of injuries at work.

### Explanation of used symbols

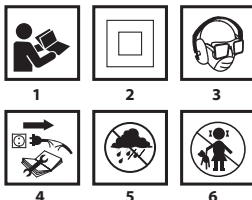

1. Read instruction manual, observe warnings and safety conditions therein.
2. Device with class II insulation.
3. Use personal protection measures (protective goggles, earmuff protectors, anti-dust mask).
4. Disconnect the power cord before starting maintenance or operation.
5. Protect against rain.
6. Keep the tool away from children.

### CONSTRUCTION AND USE

Impact drills are hand operated power tools with insulation class II. Tools are driven by single-phase commutator motors with rotational speed reduced with gear transmission. This type of power tools is widely used for making holes in wood, wood-based materials, metals, ceramics and plastics (no impact, rotation only mode), and concrete, bricks and alike (with impact action). Range of use covers repair and building works, woodworking and any work from the scope of individual, amateur activities (tinkering).



Use the power tool in accordance with the manufacturer's instructions only.

### DESCRIPTION OF DRAWING PAGES

Below enumeration refers to the device elements depicted on the drawing pages of this manual.

1. Drill chuck
2. Operation mode switch
3. Switch lock button
4. Direction selector switch
5. Wheel for rotational speed control
6. Switch
7. Additional handle
8. Depth gauge rod

\* Differences may appear between the product and drawing.

### MEANING OF SYMBOLS



CAUTION



WARNING



ASSEMBLY / SETTINGS



INFORMATION

### EQUIPMENT AND ACCESSORIES

1. Additional handle - 1 pce
2. Depth gauge rod - 1 pce
3. Key - handwheel - 1 pce
4. Drills - 1 pce
5. Carrying case - 1 pce



## PREPARATION FOR OPERATION

### INSTALLATION OF ADDITIONAL HANDLE

 Due to personal safety issues it is recommended to always use the additional handle (7). Possibility to rotate the additional handle before it is clamped on the drill body allows to choose the most comfortable position for specific working conditions.

-  Loosen the wheel lock that locks collar of the additional handle (7) by turning it counter clockwise.
- Slide the additional handle (7) collar over cylindrical section of the drill body.
- Turn for the most comfortable position.
- Turn the wheel lock of the additional handle (7) clockwise to clamp the handle.

### DEPTH GAUGE INSTALLATION

 Depth gauge rod (8) is used to limit the depth of drill penetration in material.

- Loosen the wheel lock, which blocks collar of the additional handle (7).
- Slide depth gauge rod (8) into the hole in the additional handle collar.
- Set desired drilling depth.
- Fix by tightening the wheel lock of the additional handle (7) collar.

### INSTALLATION OF WORKING TOOLS

 Disconnect the power tool from power supply.

-  Insert key into one of the holes on the circumference of the drill chuck (1).
- Open jaws to desired dimension.
- Insert cylindrical drill shank into the drill chuck (1), push it to the limit.
- Tighten jaws on drill shank with the key (insert it into three holes on the drill chuck circumference).

 Remember to always remove the key from the chuck, after you finish drill installation or removal.

## OPERATION / SETTINGS

### SWITCHING ON / SWITCHING OFF

 The mains voltage must match the voltage on the label of the drill.

 **Switching on** – press the switch button (6) and hold in this position.

 **Switching off** – release pressure on the switch (6).

**Locking the switch (continuous operation)**

**Switching on:**

- Press the switch button (6) and hold in this position.
- Press the switch lock button (3) (fig. A).
- Release pressure on the switch button (6).

**Switching off:**

- Press and release the switch button (6).

 **Range of rotational speed of the spindle is controlled with pressure on the switch button.**

### WHEEL FOR SPINDLE SPEED ADJUSTMENT

 The drill allows for operation with different spindle speeds. It can be controlled with the wheel (5) (fig. A). For each setting of the wheel for speed control, the speed can be adjusted continuously by increasing or decreasing pressure on the switch button (6).

- Increase the speed by turning the wheel (5) clockwise.
- Reduce the speed by turning the wheel (5) counter clockwise.

\* Refer to graphic symbols on the wheel for rotational speed control or the switch.

 Choose proper rotational speed when the drill operates with no load, with pressed switch lock button. Defined speed may decrease under load.

### LEFT – RIGHT DIRECTION OF ROTATION

 Choose direction of spindle rotation with the selector switch (4) (fig. A).

**Clockwise rotation** – set the switch (4) to the extreme left position.

**Counter clockwise rotation** – set the switch (4) to the extreme right position.

\* In certain cases position of the direction selector switch relating to rotation direction may be different than specified. Please refer to graphic signs placed on the switch or tool body.

 **Do not change direction of rotation when the spindle of the drill is rotating. Ensure the position of the direction selector switch is correct before starting the tool.**

### OPERATION MODE SWITCH

 Operation mode switch (2) allows for choosing suitable work mode: drilling with or without impact (fig. B). Set the operation mode switch in the position for drilling without impact (drill symbol), when processing materials like metal, wood, ceramics, plastics and alike. Set the operation mode switch in the position for drilling with impact (hammer symbol), when processing materials like stone, concrete, brick and alike. Holes in wood, wood based materials and metals can be made with drills of high speed steel or carbon steel (the latter for wood and wood based materials only). For impact drilling special drills with sintered carbide inserts should be used.

 **You should not use counter clockwise rotation when impact function is on.**

 **Long lasting drilling at low rotational speed of the spindle may cause motor overheating. Provide regular breaks during operation or let the tool operate at maximum speed with no load for approximately 1–2 minutes. Do not cover holes for motor ventilation in the tool body.**



## OPERATION AND MAINTENANCE

 **Unplug the power cord from mains socket before commencing any activities related to installation, adjustment, repair or maintenance.**

### MAINTENANCE AND STORAGE

-  Cleaning the device after each use is recommended.
- Do not use water or any other liquid for cleaning.
- Clean the tool with a dry cloth or blow through with compressed air at low pressure.
- Do not use any cleaning agents or solvents, they may damage plastic parts.
- Clean ventilation holes in the motor casing regularly to prevent device overheating.
- In case of power cord damage replace it with a cord with the same specification. Entrust the repair to a qualified specialist or return the tool to a service point.
- In case of excessive commutator sparking, have the technical condition of carbon brushes of the motor checked by a qualified person.
- Always store the tool in a dry place, beyond reach of children.

### DRILL CHUCK REPLACEMENT

-  Open drill chuck (1) jaws.
- Unscrew the drill chuck fixing screw with cross screwdriver, by turning it clockwise (left-hand thread).
- Install hex key in the drill chuck (fig. D).
- Gently tap on the free end of the hexagonal key.
- Unscrew the drill chuck.
-  Installation of the drill chuck is similar to disinstallation, only the sequence of actions is reversed.

### REPLACEMENT OF CARBON BRUSHES

 **Immediately replace worn out (shorter than 5 mm), burnt or cracked motor carbon brushes. Always replace both carbon brushes at a time. Entrust replacement of carbon brushes only to a qualified person. Only original parts should be used.**

 All defects should be repaired by service workshop authorized by the manufacturer.

## TECHNICAL PARAMETERS

### RATED PARAMETERS

		Impact Drill	
Parameter		Value	
Supply voltage		230 V AC	
Power supply frequency		50 Hz	
Rated power		720 W	
Supply voltage		0 - 3000 min <sup>-1</sup>	
Power supply frequency		0 - 48000 min <sup>-1</sup>	
Drill chuck range		1,5- 13 mm	
Thread size of the drill chuck		½ "	
Maximum drilling diameter	Steel	10 mm	
	Concrete	13 mm	
	Wood	30 mm	

Protection class	II
Weight	2,5 kg
Year of production	2022

## NOISE LEVEL AND VIBRATION PARAMETERS



### Noise and vibration information.

Parameters of produced noise level, such as sound pressure level  $L_{p_a}$  and sound power level  $L_{w_a}$ , with measurement uncertainty K are specified below in this manual, in accordance with EN 60745.

Vibration values  $a_{h,d}$  and measurement uncertainty K are determined in accordance with EN 60745-2-1 and specified below.

Vibration level specified below in this manual was measured in accordance with measurement procedure defined in EN 60745-2-1 and can be used to compare power tools. It can also be used for initial assessment of exposure to vibrations.

Specified vibration level is representative for main applications of the power tool. Vibration level may change if the power tool is used for other purposes, with different working tools or will not be maintained properly. The abovementioned factors may lead to higher exposure to vibrations during whole working time.

To precisely define exposure to vibrations, include periods when the power tool is switched off and when it is switched on but not used for working. This way total exposure to vibrations may be significantly lower. Use additional safety measures to protect the user against results of vibration exposure, such as: power tool and working tool maintenance, proper hand temperature conditions, good work organisation.

Sound pressure level:  $L_{p_a} = 93$  dB(A) K=3dB(A)

Sound power level:  $L_{w_a} = 104$  dB(A) K=3dB(A)

Vibration acceleration, impact drilling in concrete:

$a_{h,d} = 8,41$  m/s<sup>2</sup> K=1,5 m/s<sup>2</sup>

Vibration acceleration, drilling in metal:

$a_{h,d} = 2,73$  m/s<sup>2</sup> K=1,5 m/s<sup>2</sup>

## ENVIRONMENT PROTECTION



Do not dispose of electrically powered products with household wastes, they should be utilized in proper plants. Obtain information on wastes utilization from your seller or local authorities. Used up electric and electronic equipment contains substances active in natural environment. Unrecycled equipment constitutes a potential risk for environment and human health.

\* Right to introduce changes is reserved.

\*Grupa Topex Spółka z ograniczoną odpowiedzialnością "Spółka komandytowa with seat in Warsaw at ul. Pograniczna 2/4 (hereinafter Grupa Topex) informs, that all copyrights to this instruction (hereinafter Instruction), including, but not limited to, text, photographs, schemes, drawings and layout of the instruction, belong to Grupa Topex exclusively and are protected by law accordingly to Copyright and Related Rights Act of 4 February 2004 (ustawa o prawie autorskim i prawach pokrewnych, Dz. U. 2006 No 90 item 631 with later amendments). Copying, processing, publishing, modifications for commercial purposes of the entire Instruction or its parts without written permission of Grupa Topex are strictly forbidden and may cause civil and legal liability.



## ÜBERSETZUNG DER ORIGINALBETRIEBSANLEITUNG BOHRHAMMER 58G727

ANMERKUNG: LESEN SIE DIE VORLIEGENDE BETRIEBSANLEITUNG VOR DER INBETRIEBNAHME DIESES ELEKTROWERKZEUGS SORGFÄLTIG DURCH UND BEWAHREN SIE DIESE FÜR SPÄTERES NACHSCHLAGEN AUF.

### DETAILLIERTE SICHERHEITSVORSCHRIFTEN

- Tragen Sie den Gehörschutz beim Betrieb der Schlagbohrmaschine.** Vermeiden Sie Lärm, sonst droht Ihnen ein Hörverlust.
- Verwenden Sie das Elektrowerkzeug mit den Zusatzgriffen, die mit dem Werkzeug geliefert worden sind.** Der Verlust der Kontrolle über das Elektrowerkzeug kann zur Verletzung des Benutzers führen.
- Bei den Arbeiten, bei denen das Arbeitswerkzeug auf verdeckte elektrische Leitungen oder das eigene Kabel stoßen könnte,**

**ist das Gerät an den isolierten Oberflächen des Handgriffs zu halten.** Die Berührung der Versorgungsleitung kann zur Übergabe der Spannung auf metallische Teile des Gerätes führen, was den Stromschlag verursachen könnte.

- Bewegliche Elemente nicht berühren.** Das Berühren rotierender Teil des Elektrowerkzeugs, insbesondere der Anbauteile, kann zu Verletzungen führen.
- Vor dem Ablegen des Elektrowerkzeugs bis zum Stillstand abwarten.** Das Arbeitswerkzeug kann einwickeln und zum Verlust der Kontrolle über das Elektrogerät führen.
- Beim Einklemmen des Arbeitswerkzeugs ist das Elektrowerkzeug sofort auszuschalten** – der Benutzer soll für hohe Reaktionsmomente vorbereitet sein.
- Das Werkstück auf einer festen Oberfläche montieren und gegen Verschieben mit Klammern oder einem Schraubstock sichern.** Ein solches Spannen des Werkstücks ist sicherer als das Festhalten des Werkstücks in der Hand.
- Beschreibung des nicht bestimmungsgemäßen Gebrauchs:** Das Werkzeug darf nicht geworfen, überlastet, ins Wasser oder andere Flüssigkeiten getaucht, zum Rühren von Klebe- und Zementmörtel verwendet werden. Verwenden Sie niemals Anschlussleitungen zum Aufhängen, Tragen, Ziehen oder Trennen des Werkzeugs von der Steckdose.

**ACHTUNG!** Das Gerät ist für den Betrieb in Innenräumen bestimmt. Obwohl eine sichere Konstruktion, Sicherheitsrichtungen und zusätzliche Schutzvorrichtungen eingesetzt werden, besteht stets das Restrisiko einer Verletzung beim Betrieb der Vorrichtung.

Die Erläuterung zu den eingesetzten Piktogrammen:

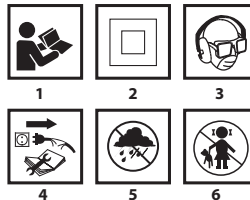

- Die Betriebsanleitung durchlesen und die darin enthaltenen Warnhinweise und Sicherheitshinweise beachten.
- Das Gerät mit der Isolierung der 2. Klasse.
- Persönliche Schutzausrüstung (Schutzbrille, Gehörschutz, Staubschutzmaske) tragen.
- Die Versorgungsleitung vor allen Wartungs- und Reparaturarbeiten abtrennen.
- Das Gerät vor Regen schützen.
- Das Gerät von Kindern fernhalten.

### AUFBAU UND ANWENDUNG

Schlagsbohrmaschinen sind manuelle Elektrowerkzeuge mit der II. Isolierklasse. Geräte werden mit einem einphasigen Kommutatormotor betrieben, dessen Drehzahl mit Kegelzahnradgetriebe reduziert wird. Die Elektrowerkzeuge dieser Art werden breit zur Ausführung von Bohrungen in Holz, holzähnlichen Stoffen, Metall, Keramik und Kunststoffen mit oder ohne Schlagfunktion sowie in Beton, Riegel u.a. Stoffen mit Schlagfunktion verwendet. Der Anwendungsbereich dieser Werkzeuge umfasst die Ausführung von Sanierungs- und Bauarbeiten, Tischlararbeiten und aller Arbeiten, die Zuhause selbst durchgeführt werden (Heimwerker).



**Nichtbestimmungsgemäße Verwendung des Elektrowerkzeugs ist nicht zugelassen.**

### BESCHREIBUNG DER SEITEN MIT GRAPHIKEN

Die unten angeführte Nummerierung bezieht sich auf die Elemente des Gerätes, die auf den Seiten mit Graphiken dargestellt werden.

- Bitaufnahme
- Betriebsartenschalter
- Taste für Schalterverriegelung
- Drehrichtungsumschalter
- Drehzahlstellung
- Hauptschalter
- Zusatzgriff
- Leiste des Tiefenanschlags

\* Es können Unterschiede zwischen der Abbildung und dem Produkt auftreten

## BESCHREIBUNG FÜR VERWENDETE GRAPHISCHE ZEICHEN



ACHTUNG



WARNUNG



MONTAGE/EINSTELLUNGEN



INFORMATION

## AUSSTATTUNG UND ZUBEHÖR

1. Zusatzgriff – 1 St.
2. Leiste des Bohrtiefenanschlages – 1 St.
3. Schlüssel - Knopf – 1 St.
4. Bohrer – 1 St.
5. Transportkoffer – 1 St.

## VORBEREITUNG AUF DEN EINSATZ

### ZUSATZGRIFF MONTIEREN



Aus Sicherheitsgründen wird es empfohlen, stets den Zusatzgriff (7) zu verwenden. Mit dem drehbaren Zusatzgriff kann man vor dem Einspannen des Zusatzgriffes im Gehäuse der Bohrmaschine die für die Arbeitsbedingungen geeignete Position wählen.



- Den Regler, der den Flansch des Zusatzgriffes (7) arretiert, durch Rechtsdrehung lösen.
- Den Flansch des Zusatzgriffes (7) auf den zylindrischen Teil des Gehäuses der Bohrmaschine aufschieben.
- In die geeignetste Position drehen.
- Den Sperrregler nach rechts drehen, um den Zusatzgriff (7) einzuspannen.

### MONTAGE DES BOHRTIEFENANSLAGES



Der Anschlag (8) dient zum Bestimmen der Eindringtiefe des Bohrers im Stoff.

- Den Regler, der den Flansch des Zusatzgriffes (7) blockiert, lösen.
- Die Leiste des Tiefenanschlages (8) in die Öffnung im Flansch des Zusatzgriffes einschieben.
- Die gewünschte Bohrtiefe einstellen.
- Durch Anziehen des Sperrreglers den Flansch des Zusatzgriffes (8) arretieren.



### BETRIEBSWERKZEUGE EINSPANNEN

Das Elektrowerkzeug von der Versorgung trennen.



- Den Schlüssel in eine der Öffnungen auf der Bitaufnahme (1) einstecken.
- Die Backen auf die gewünschte Größe aufweiten.
- Den zylindrischen Bohrerstift bis zum Anschlag in die Öffnung in der Bitaufnahme (1) einsetzen.
- Mit dem Schlüssel (der der Rehe nach in die drei Öffnungen in der Bitaufnahme eingesetzt wird) die Futterbacken am Bohrerschaft klemmen.



Vergessen Sie nie, den Schlüssel von der Bohrmaschine nach dem abgeschlossenen Einsetzen und Herausnehmen des Bohrers zu trennen.

## BETRIEB/EINSTELLUNGEN

### EIN-/AUSSCHALTEN



Die Netzspannung muss dem Spannungswert entsprechen, der im Typenschild der Bohrmaschine angegeben worden ist.



**Einschalten** – Hauptschalter (6) drücken und in dieser Position halten.

**Ausschalten** – den Hauptschalter (6) loslassen.

Schalterarretierung (Dauerbetrieb)

**Einschalten:**

- Den Hauptschalter (6) drücken und in dieser Position halten.
- Die Taste für Schalterverriegelung (3) (Abb. A) drücken.

Die Taste Taste für Schalterverriegelung (6) loslassen.

**Ausschalten:**

- Den Hauptschalter (6) drücken und dann loslassen.

Der Bereich der Spindelrehzahl wird mit der Druckkraft auf die Taste des Schalters geregelt.



### EINSTELLUNG FÜR SPINDELDREHZAHL

Die Bohrmaschine ermöglicht den Betrieb mit unterschiedlichen Spindelrehzahlen. Die Spindelrehzahl wird über den Regler (5) (Abb. A) gesteuert. In jeder Einstellung des Drehzahlreglers kann die Drehzahl stufenlos durch die Erhöhung oder Reduzierung der Druckkraft auf die

Taste des Schalters (6) geregelt werden.

- Drehen nach rechts mit dem Regler (5) bewirkt die Drehzahlerhöhung,
- Drehen nach links mit dem Regler (5) bewirkt die Drehzahlreduzierung, \* Man soll die graphischen Zeichen am Einstellring für Drehzahl bzw. Hauptschalter beachten.



Die Wahl der geeigneten Drehzahl erfolgt beim Leerlauf der Bohrmaschine bei der eingeschalteten Funktion der Schalterarretierung. Die so eingestellte Drehzahl kann unter Last geringer sein.

### DREHRICHTUNG LINKS – LINKS



Mit dem Drehrichtungsumschalter (4) wird die Drehrichtung der Spindel (Abb. A) gewählt.

**Drehrichtung rechts** – bringen Sie den Drehrichtungsumschalter (4) in die Endstellung links.

**Drehrichtung links** – bringen Sie den Drehrichtungsumschalter (4) in die Endstellung rechts.

\* Es wird vorbehalten, dass in manchen Fällen die Stellung des Drehrichtungsumschalters in Bezug auf die Drehzahl anders als oben beschrieben sein kann. Man soll die graphischen Zeichen am Umschalter der Drehrichtung oder Gehäuse des Werkzeugs beachten.



Stellen Sie die Drehrichtung nie, wenn die Spindel der Bohrmaschine rotiert. Vor der Betätigung prüfen Sie nach, ob der Drehrichtungsumschalter in der richtigen Stellung ist.

### BETRIEBSARTENSCHALTER



Der Betriebsartenschalter (2) dient zur Auswahl einer geeigneten Betriebsart: Bohren mit oder ohne Schlagfunktion (Abb. B). Zum Bohren in solchen Materialien wie: Metall, Holz, Keramik, Kunststoffe o. ä. bringen Sie den Umschalter in die Position für den Betrieb ohne Schlagfunktion (Bohrer-Symbol). Zum Bohren in solchen Materialien wie: Stein, Beton, Ziegel o. ä. bringen Sie den Umschalter in die Position für den Betrieb mit der Schlagfunktion (Hammer-Symbol). Die Bohrungen in Holz, holzähnlichen Stoffen und Metallen werden mit Bohren aus Schnellschnittstahl oder Kohlenstahl (gilt nur für Holz und holzähnliche Stoffe) ausgeführt. Zum Schlagbohren dienen spezielle Bohrer mit Aufsätzen aus Hartmetall (widia).



Verwenden Sie keine linke Drehrichtung bei der eingeschalteten Schlagfunktion.



Das Dauerbohren mit niedriger Drehzahl kann zum Überhitzen des Motors führen. Beim Betrieb des Elektrowerkzeugs legen Sie regelmäßig Pausen ein oder lassen Sie zu, dass das Gerät mit maximaler Drehzahl ca. 1-2 Minuten lang leer läuft. Achten Sie darauf, um die Lüftungsöffnungen im Gehäuse zur Lüftung des Motors der Bohrmaschine nicht zu verdecken.

## BEDIENUNG UND WARTUNG



Vor allen Montage-, Einstell-, Reparatur- oder Bediungsarbeiten trennen Sie den Stecker der Versorgungsleitung aus der Netzsteckdose.

### WARTUNG UND AUFBEWAHRUNG



Es wird empfohlen, das Gerät direkt nach jedem Gebrauch zu reinigen.

Zum Reinigen kein Wasser oder keine anderen Flüssigkeiten verwenden.

Das Gerät ist mit einem trockenen Lappen zu wischen oder mit Druckluft mit niedrigem Druckwert durchzublasen.

Keine Reinigungs- oder Lösungsmittel verwenden, denn sie können die Kunststoffteile beschädigen.

Die Lüftungsschlitze der Motorstichsäge regelmäßig reinigen, um die Überhitzung des Motors zu vermeiden.

Bei einer Beschädigung der Versorgungsleitung tauschen Sie sie gegen eine neue mit den gleichen Parametern aus. Damit einen qualifizierten Fachelektriker oder eine Servicestelle beauftragen.

Beim übermäßigen Funken am Kommutator ist eine Fachkraft mit der Prüfung des Zustandes der Motor-Kohlebürsten zu beauftragen.

Das Gerät in einem trockenen Ort, außerhalb der Reichweite von Kindern aufbewahren.

### BITAUFNAHME AUSTAUSCHEN



Die Backen der Aufnahme (1) aufweiten.

Die Montageschraube mit Kreuzschraubenzieher durch Drehen mit dem Kreuzschraubenzieher nach rechts (linkes Gewinde) herausdrehen.

Den Sechskantschlüssel in der Aufnahme spannen (Abb. D).

- Leicht das Ende des Sechskantschlüssels anschlagen.
  - Die Aufnahme aufdrehen.
- Zur Montage der Bitaufnahme ist das Demontageverfahren umgekehrt anzuwenden.



## KOHLEBÜRSTEN AUSTAUSCHEN

Die abgenutzten (kürzer als 5 mm), verbrannten oder gerissenen Kohlebürsten des Motors sind sofort auszutauschen. Es werden immer gleichzeitig beide Kohlebürsten ausgetauscht. Die Kohlebürsten ausschließlich von qualifiziertem Fachpersonal unter Verwendung von Originalersatzteilen austauschen lassen.



Alle Störungen sind durch den autorisierten Kundendienst des Herstellers zu beheben.

## TECHNISCHE PARAMETER

### NENNWERTE

Bohrhammer		
Parameter	Wert	
Versorgungsspannung	230 V AC	
Versorgungsfrequenz	50 Hz	
Nennleistung	720 W	
Bereich der Drehzahl ohne Belastung	0 - 3000 min <sup>-1</sup>	
Schlagfrequenz ohne Belastung	0 - 48000 min <sup>-1</sup>	
Bereich der Bitaufnahme	1,5- 13 mm	
Gewindegröße der Bitaufnahme	½ "	
Max. Bohrdurchmesser	Stahl	10 mm
	Beton	13 mm
	Holz	30 mm
Schutzklasse	II	
Masse	2,5 kg	
Baujahr	2022	

## LÄRM- UND SCHWINGUNGSANGABEN



### Informationen über Lärm und Vibrationen

Der Lärmpegel wie der Schalldruckpegel  $L_p$ , und Schalleistungspegel  $L_{w,s}$  und die Messunsicherheit K, sind unten in der Anleitung nach EN 60745 angegeben.

Die Vibrationswerte  $a_h$  und die Messunsicherheit K wurden nach der Norm EN 60745-2-1 unten angegeben.

Der in dieser BA unten angegebene Vibrationspegel wurde gemäß dem in der Norm EN 60745-2-1 bestimmten Messverfahren gemessen und kann zum Vergleich der Elektrowerkzeuge verwendet werden. Er kann auch für eine vorläufige Einschätzung der Vibrationsbelastung verwendet werden.

Der angegebene Vibrationspegel ist repräsentativ für standardmäßige Anwendungen des Elektrowerkzeugs. Der Vibrationspegel kann sich ändern, wenn das Elektrowerkzeug für andere Anwendungen oder mit anderen Arbeitswerkzeugen verwendet wird bzw. nicht ausreichend gewartet wird. Die oben genannten Gründe können zu einer erhöhten Exposition gegenüber Vibrationen während der gesamten Arbeitszeit führen.

Um genau die Vibrationsbelastung einzuschätzen, sind Perioden, in den das Elektrowerkzeug abgeschaltet ist oder eingeschaltet ist, aber nicht gebraucht, ebenfalls zu berücksichtigen. Dadurch kann sich die Exposition gegenüber Vibrationen als viel niedriger erweisen. Zusätzliche Sicherheitsmaßnahmen vornehmen, um den Benutzer vor den Auswirkungen von Vibrationen beispielsweise durch die Wartung des Elektrowerkzeugs und der Arbeitswerkzeuge, die Sicherung der richtigen Temperatur der Hände, die richtige Arbeitsorganisation, zu schützen.

Schalldruckpegel:  $L_{p,s} = 93$  dB(A)  $K=3$ dB(A)

Schalleistungspegel:  $L_{w,s} = 104$  dB(A)  $K=3$ dB(A)

Wert der Schwingungsbeschleunigung, Bohren in Beton mit

Schlagfunktion:  $a_{h,D} = 8,41$  m/s<sup>2</sup>  $K=1,5$  m/s<sup>2</sup>

Wert der Schwingungsbeschleunigung, Bohren in Metall:

$a_{h,D} = 2,73$  m/s<sup>2</sup>  $K=1,5$  m/s<sup>2</sup>

## UMWELTSCHUTZ



Werfen Sie elektrisch betriebene Produkte nicht in den Hausmüll, sondern einer umweltgerechten Wiederverwertung zuführen. Fragen Sie den Vertreiber oder lokale Verwaltung nach Informationen über die Entsorgung. Elektro- und Elektronik- Altgeräte enthalten Substanzen, die für die Umwelt nicht neutral sind. Das der Wiederverwertung nicht zugeführte Gerät stellt eine potentielle Gefahr für die Umwelt und Gesundheit der Menschen dar.

\* Änderungen vorbehalten.

„Grupa Topex Spółka z ograniczoną odpowiedzialnością“ Spółka komandytowa mit Sitz in Warschau, ul. Pograniczna 2/4 (nachfolgend: „Grupa Topex“) teilt mit, dass alle Urheberrechte auf den Inhalt der vorliegenden Betriebsanleitung (nachfolgend: „Betriebsanleitung“), darunter u. a. derer Text, Bilder, Schemata, Zeichnungen, sowie Anordnung, ausschließlich Grupa Topex angehören und laut Gesetz über das Urheberrecht und verwandte Rechte vom 4. Februar 1994 (GBL 2006 Nr. 90 Pos. 631 mit späteren Änderungen) rechtlich geschützt werden. Das Kopieren, Verarbeiten, Veröffentlichungen sowie Modifizieren der gesamten Betriebsanleitung bzw. derer Einzelteile für kommerzielle Zwecke ohne Einwilligung von Grupa Topex in Schriftform ist streng verboten und kann zivil- und strafrechtlich verfolgt werden.



## ПЕРЕВОД ОРИГИНАЛЬНОЙ ИНСТРУКЦИИ ДРЕЛЬ УДАРНАЯ 58G727

ВНИМАНИЕ: ПЕРЕД НАЧАЛОМ ЭКСПЛУАТАЦИИ РУЧНОЙ ЭЛЕКТРИЧЕСКОЙ МАШИНЫ СЛЕДУЕТ ВНИМАТЕЛЬНО ПРОЧИТАТЬ ДАННУЮ ИНСТРУКЦИЮ И СОХРАНИТЬ В КАЧЕСТВЕ СПРАВОЧНОГО МАТЕРИАЛА.

### ЧАСТНЫЕ ТРЕБОВАНИЯ ПО БЕЗОПАСНОСТИ

- Во время работы с ударной дрелью пользуйтесь защитными наушниками.** Воздействие шума может вызвать потерю слуха.
  - Пользуйтесь дополнительными рукоятками, входящими в комплект ручной электрической машины.** Потеря контроля над ручной электрической машиной чревата получением телесных повреждений.
  - Удерживайте ручную электрическую машину за изолированные поверхности захвата, поскольку при работе рабочий инструмент может прикоснуться к скрытой проводке или шнуру питания ручной электрической машины.** При прикосновении к находящемуся под напряжением проводу открытые металлические части ручной электрической машины могут попасть под напряжение и вызвать поражение оператора электрическим током.
  - Не прикасайтесь руками к вращающимся частям.** При контакте с вращающимися частями ручной электрической машины, а, в особенности, с рабочим инструментом, можно получить телесные повреждения.
  - Откладывайте ручную электрическую машину только после полной ее остановки.** Рабочий инструмент может заблокироваться, что приведет к потере контроля над ручной электрической машиной.
  - Если рабочий инструмент заблокируется, сразу выключите ручную электрическую машину,** будьте готовы к высоким реакционным моментам.
  - Предназначенный для обработки материал следует закрепить на стабильном основании и предохранить от перемещения с помощью зажимов или тисков.** Такой способ крепления обрабатываемой детали более безопасен, чем придерживание ее рукой.
  - Описание неправильной эксплуатации:** Запрещается бросать, перегружать ручную электрическую машину, погружать в воду и другую жидкость, использовать для перемешивания клеевых и цементных растворов, не следует: подвешивать, переносить, тянуть или выключать ручную электрическую машину из розетки за шнур питания.
- ВНИМАНИЕ!** Ручная электрическая машина служит для работы внутри помещений.
- Несмотря на безопасную конструкцию, предпринятые защитные меры и использование средств защиты, всегда существует некоторый остаточный риск получения травмы во время работы. Расшифровка пиктограмм:

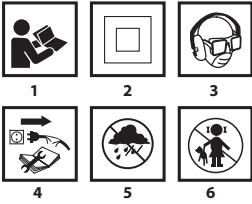

1. Прочитайте инструкцию по эксплуатации, соблюдайте указания и правила техники безопасности, приведенные в инструкции.
2. Электроинструмент класса II.
3. Пользуйтесь средствами индивидуальной защиты (закрытыми защитными очками, наушниками, пылезащитной маской).
4. Отключите шнур питания перед ремонтными или наладочными работами.
5. Берегите от дождя.
6. Не разрешайте детям прикасаться к электроинструменту.

### КОНСТРУКЦИЯ И ПРИМЕНЕНИЕ

Ударные дрели – это ручной электроинструмент II класса безопасности. Электроинструмент приводится в движение электрическим однофазным коллекторным двигателем; скорость вращения электроинструмента регулируется посредством зубчатой передачи. Электроинструмент данного типа применяется для сверления отверстий в древесине и материалах на основе древесины, металле, керамике и пластмассе в режиме сверления без удара, а также в бетоне, кирпиче и аналогичных материалах в режиме сверления с ударом. Сфера применения данного электроинструмента - строительно-ремонтные, столярные работы, а также все работы, выполняемые домашними мастерами.

**⚠ Запрещается применять электроинструмент не по назначению.**

### ОПИСАНИЕ К ГРАФИЧЕСКИМ ИЗОБРАЖЕНИЯМ

Перечисленная ниже нумерация касается элементов электроинструмента, представленных на страницах графическими изображениями.

1. Сверлильный патрон
2. Переключатель режима работы
3. Фиксатор кнопки включения
4. Переключатель направления вращения
5. Переключатель частоты вращения
6. Кнопка включения
7. Вспомогательная рукоятка
8. Планка ограничителя глубины сверления

\* Внешний вид приобретенного электроинструмента может незначительно отличаться от изображенного на рисунке

### РАСШИФРОВКА ПРЕДУПРЕЖДАЮЩИХ ЗНАКОВ

- ВНИМАНИЕ
- ПРЕДУПРЕЖДЕНИЕ
- СБОРКА/НАСТРОЙКА
- ИНФОРМАЦИЯ

### ОСНАЩЕНИЕ И ДОПОЛНИТЕЛЬНЫЕ ПРИНАДЛЕЖНОСТИ

- |  |         |
|--|---------|
| 1. Вспомогательная рукоятка              | - 1 шт. |
| 2. Планка ограничителя глубины сверления | - 1 шт. |
| 3. Ключ – вороток                        | - 1 шт. |
| 4. Сверла                                | - 1 шт. |
| 5. Чемоданчик для транспортировки        | - 1 шт. |

### ПОДГОТОВКА К РАБОТЕ

#### КРЕПЛЕНИЕ ВСПОМОГАТЕЛЬНОЙ РУКОЯТКИ

В целях личной безопасности всегда пользуйтесь вспомогательной рукояткой (7). Возможность поворота вспомогательной рукоятки перед ее закреплением на корпусе дрели позволяет выбрать самое удобное положение рукоятки, в зависимости от условий выполняемой работы.

- Ослабьте винт фиксации фланца вспомогательной рукоятки (7), поворачивая его влево.

- Наденьте фланец вспомогательной рукоятки (7) на цилиндрическую часть корпуса дрели.
- Поверните рукоятку в наиболее удобное положение.
- Затяните винт фиксации вспомогательной рукоятки (7) для окончательного закрепления рукоятки.

#### КРЕПЛЕНИЕ ОГРАНИЧИТЕЛЯ ГЛУБИНЫ СВЕРЛЕНИЯ

Планка ограничителя (8) служит для настройки глубины погружения сверла в материал.

- Ослабьте винт фиксации фланца вспомогательной рукоятки (7).
- Вставьте планку ограничителя (8) в отверстие во фланце вспомогательной рукоятки.
- Отрегулируйте требуемую глубину сверления.
- Заблокируйте, затягивая винт фиксации фланца вспомогательной рукоятки (7).

#### ⚠ КРЕПЛЕНИЕ РАБОЧИХ ИНСТРУМЕНТОВ

Отключите электроинструмент от сети.

- Вставьте ключик в одно из отверстий, расположенных по окружности сверлильного патрона (1).
- Разведите кулачки патрона на необходимое расстояние.
- Вставьте цилиндрическую часть сверла в отверстие сверлильного патрона, до упора (1).
- С помощью ключа (вставляя его по очереди в каждое из трех отверстий, расположенных по окружности сверлильного патрона) зажмите кулачки патрона на цилиндрической части сверла.

Не забудьте вынуть ключик из дрели после завершения действий, связанных с креплением или выемкой сверла.

### РАБОТА / НАСТРОЙКА

#### ВКЛЮЧЕНИЕ / ВЫКЛЮЧЕНИЕ

Напряжение сети должно соответствовать напряжению, указанному в паспортной табличке дрели.

**Включение** - нажмите кнопку включения (6) и придержите в этом положении.

**Выключение** - отпустите кнопку включения (6).

**Фиксация кнопки включения (непрерывная работа)**

**Включение:**

- Нажмите кнопку включения (6) и придержите в этом положении.
- Нажмите фиксатор кнопки включения (3) (рис. А).
- Отпустите кнопку включения (6).

**Выключение:**

- Нажмите и отпустите кнопку включения (6).

**Частота вращения шпинделя регулируется силой нажима на кнопку включения.**

#### ПЕРЕКЛЮЧАТЕЛЬ ЧАСТОТЫ ВРАЩЕНИЯ ШПИНДЕЛЯ

Дрель позволяет работать с разными скоростями вращения шпинделя. Частота вращения регулируется переключателем (5) (рис. А). Переключателем скорости вращения можно плавно регулировать скорость, увеличивая или уменьшая нажим на кнопку включения (6).

- Поворачивая переключатель вправо (5) увеличиваем скорость вращения,
- Поворачивая переключатель влево (5) уменьшаем скорость вращения.

\* Следует обратить внимание на графические символы, расположенные на переключателе скорости вращения или на корпусе оборудования.

Подбирать соответствующую скорость вращения следует во время работы дрели без нагрузки, при включенной функции блокировки шпинделя. Отрегулированная таким образом скорость вращения при работе с нагрузкой может быть меньше.

#### ПРАВОЕ – ЛЕВОЕ НАПРАВЛЕНИЕ ВРАЩЕНИЯ

Выбор направления вращения шпинделя осуществляется с помощью переключателя (4) (рис. А).

**Вращение вправо** - поставьте переключатель (4) в крайнее левое положение.

**Вращение влево** - поставьте переключатель (4) в крайнее правое положение.

\* Внимание. В некоторых случаях в приобретенном инструменте положение переключателя по отношению к направлению вращения может не соответствовать описанному в руководстве. Следует обратить внимание

на графические символы, расположенные на переключателе или корпусе оборудования.

**⚠** Запрещается изменять направление вращения во время вращения шпинделя дрели. Перед включением проверьте, установлен ли переключатель направления вращения в требуемое положение.

## ПЕРЕКЛЮЧАТЕЛЬ РЕЖИМА РАБОТЫ

**i** Переключатель режима работы (2) позволяет подобрать необходимый режим работы: сверление без удара или с ударом (рис. В). Для сверления отверстий в таких материалах, как металл, древесина, керамика, пластмасса и т.п. поставьте переключатель в позицию работы без удара ("сверло"). Для сверления отверстий в таких материалах, как камень, бетон, кирпич и т.п. установите переключатель в позицию работы с ударом ("молоток"). Отверстия в древесине, материалах на основе древесины и металлах сверлите с помощью сверл из быстрорежущей либо углеродистой стали (только для древесины и материалов на ее основе). Для сверления с ударом служат сверла с твердосплавными напайками.

**💡** В режиме сверления с ударом не следует работать с левосторонним вращением.

**⚠** Длительное сверление с низкой частотой вращения шпинделя может вызвать перегрев двигателя. Необходимо делать перерывы в работе или позволить инструменту поработать без нагрузки в течение 1-2 минут с максимальной частотой вращения. Следите за тем, чтобы не заслонял отверстий в корпусе, служащих для вентиляции двигателя дрели.

## ТЕХНИЧЕСКОЕ ОБСЛУЖИВАНИЕ

**⚠** Приступая к каким-либо действиям, связанным со сборкой, регулировкой, ремонтом или обслуживанием, следует вынуть вилку шнура питания электроинструмента из розетки.

## УХОД И ХРАНЕНИЕ

- i** Рекомендуется чистить электроинструмент после каждого использования.
- Для чистки запрещается использовать воду и прочие жидкости.
- Чистите электроинструмент сухой тряпочкой или сжатым воздухом под небольшим давлением.
- Запрещается использовать для чистки чистящие средства и растворители, так как они могут повредить пластмассовые элементы электроинструмента.
- Систематически очищайте вентиляционные отверстия, чтобы не допустить перегрева электроинструмента.
- При повреждении шнура питания замените его шнуром питания с аналогичными параметрами. Замену шнура питания поручите квалифицированному специалисту, либо передайте электроинструмент в сервисную мастерскую.
- В случае сильного искрения на коллекторе поручите специалисту проверить состояние угольных щеток двигателя.
- Храните электроинструмент в сухом и недоступном для детей месте.

## ЗАМЕНА СВЕРЛИЛЬНОГО ПАТРОНА

- ⚙** Разведите кулачки сверлильного патрона (1).
- Выньте крепежный винт сверлильного патрона с помощью крестовой отвертки, поворачивая ее вправо (левая резьба).
- Закрепите шестигранный ключ в сверлильном патроне (рис. D).
- Слегка ударьте по противоположному концу шестигранного ключа.
- Отвинтите сверлильный патрон.

**i** Монтаж сверлильного патрона осуществляется в последовательности, обратной его демонтажу.

## ЗАМЕНА УГОЛЬНЫХ ЩЕТОК

**💡** Изношенные угольные щетки двигателя (длиной менее 5 мм), щетки с обгоревшей поверхностью или царапинами следует немедленно заменить. Заменить следует обе щетки одновременно. Замену угольных щеток поручайте квалифицированному специалисту, и используйте только оригинальные запасные части.

**i** Все неполадки должны устраняться авторизованной сервисной мастерской производителя.

## ТЕХНИЧЕСКИЕ ПАРАМЕТРЫ

### НОМИНАЛЬНЫЕ ДАННЫЕ

Дрель ударная		Величина
Параметр		
Напряжение питания		230 В АС
Частота питающего тока		50 Гц
Номинальная мощность		720 Вт
Диапазон частоты вращения без нагрузки		0 - 3000 мин <sup>-1</sup>
Частота удара без нагрузки		0 - 48000 мин <sup>-1</sup>
Рабочий диапазон сверлильного патрона		1,5- 13 мм
Резьба сверлильного патрона:		½ "
Максимальный диаметр сверления	Сталь	10 мм
	Бетон	13 мм
	Древесина	30 мм
Класс защиты		II
Масса		2,5 кг
Год выпуска		2022

### ШУМ И ВИБРАЦИЯ

Информация об уровне шума и вибрации.

**i** Уровни шума, то есть уровень звукового давления  $L_{pA}$ , а также уровень звуковой мощности  $L_{wA}$  и значение неопределенности измерения  $K$ , приведенные ниже в данной инструкции по эксплуатации, определены по EN 60745.

Уровень вибрации (значение виброускорения)  $a_{h1}$  и значение неопределенности измерения  $K$  определены по EN 60745-2-1, и приведены ниже.

Приведенный в данной инструкции по эксплуатации уровень вибрации определен по методу измерений, установленному стандартом EN 60745-1, и может использоваться для сравнения разных моделей электроинструмента одного класса. Параметры вибрационной характеристики можно также использовать для предварительной оценки вибрационной экспозиции.

Заявленная вибрационная характеристика представительная для основных рабочих заданий электроинструмента. Вибрационная характеристика может измениться, если электроинструмент будет использоваться для других целей, либо с другими рабочими принадлежностями, а также в случае недостаточного технического ухода за электроинструментом. Приведенные выше причины могут вызвать увеличение длительности вибрационной экспозиции за период работы.

Для точной оценки вибрационной экспозиции следует учесть время, в течение которого электроинструмент находится в отключенном состоянии, либо во включенном, но не работает. В данном случае значение полной вибрации может быть значительно ниже. Для защиты оператора от вредного воздействия вибрации необходимо применять дополнительные меры безопасности, а именно: обеспечивать технический уход за электроинструментом и рабочими принадлежностями, поддерживать температуру рук на приемлемом уровне, соблюдать режим труда.

Уровень звукового давления:  $L_{pA} = 93$  dB(A)  $K=3$ dB(A)

Уровень звуковой мощности:  $L_{wA} = 104$  dB(A)  $K=3$ dB(A)

Виброускорение, сверление с ударом в бетоне:

$$a_{hD} = 8,41 \text{ м/с}^2 \text{ K}=1,5 \text{ м/с}^2$$

Виброускорение, сверление в металле:

$$a_{hD} = 2,73 \text{ м/с}^2 \text{ K}=1,5 \text{ м/с}^2$$

## ЗАЩИТА ОКРУЖАЮЩЕЙ СРЕДЫ

Электроприборы не следует выбрасывать вместе с домашними отходами, их следует передать в специальный пункт утилизации. Информацию на тему утилизации может предоставить продавец изделия или местные власти. Электронное и электрическое оборудование, отработавшее свой срок эксплуатации, содержит опасные для окружающей среды вещества. Оборудование, не подвергнутое процессу вторичной переработки, является потенциально опасным для окружающей среды и здоровья человека.

\* Оставляем за собой право вводить изменения.  
Компания „Gruпа Toręx Spółka z ograniczoną odpowiedzialnością” Spółka komandytowa, расположенная в Варшаве по адресу: ul. Pograniczna 2/4 (далее „Gruпа Toręx”) сообщает, что все авторы права на содержание настоящей инструкции (далее „Инструкция”), в т.ч. текст, фотографии, схемы, рисунки и чертежи, а также компоновка, принадлежат исключительно компании Gruпа Toręx и защищены законом от 4 февраля 1994 года об авторском праве и смежных правах (Вестник законодательных актов RP № 90 поз. 631 с послед. изм).

Копіювання, воспроизведення, публікація, змінення елементів інструкції без письменого зголася компанії Grupa Torhex строго заборонено і може повлечь за собою громадянську і уголовную відповідальність.

## **ИНФОРМАЦИЯ О ДАТЕ ИЗГОТОВЛЕНИЯ УКАЗАНА В СЕРИЙНОМ НОМЕРЕ, КОТОРЫЙ НАХОДИТСЯ НА ИЗДЕЛИИ**

Порядок расшифровки информации следующий:  
2XXXXYU6\*\*\*\*

где  
2XXX – год изготовления,  
YU – месяц изготовления  
G – код торговой марки (первая буква)  
\*\*\*\* – порядковый номер изделия

Изготовлено в КНР для GRUPA TOPEX Sp. z o.o. Sp. k., ul. Pograniczna 2/4, 02-285 Warszawa, Польша

## **ПЕРЕКЛАД ІНСТРУКЦІЇ З ОРИГІНАЛУ ДРИЛЬ УДАРНИЙ 58G727**



УВАГА! ПЕРЕД ТИМ ЯК ПРИСТУПАТИ ДО ЕКСПЛУАТАЦІЇ ІНСТРУМЕНТУ, СЛІД УВАЖНО ОЗНАЙОМИТИСЯ З ЦЬЮ ІНСТРУКЦІЄЮ Й ЗБЕРЕГТИ ЇЇ В ДОСТУПНОМУ МІСЦІ.

### **СПЕЦІАЛЬНІ ПРАВИЛА ТЕХНІКИ БЕЗПЕКИ ПІД ЧАС КОРИСТУВАННЯ УСТАТКУВАННЯМ**

- Під час праці електроінструментом слід вдягати захисні навушники.** Тривале нараження на галас може спричинитися до втрати слуху.
- Електроінструмент рекомендується використовувати з застосуванням поміжного руків'я, що постачається у комплекті.** Миттєва втрата контролю над електроінструментом може спричинитися до травмування оператора.
- Під час виконання робіт, протягом яких робочий інструмент здатен натрапити на приховану електропроводку або на власний мережевий шнур, устаткування слід тримати виключно за ізольовані поверхні руків'я.** Контакт із дротом під напругою здатен спричинити проведення струму на металеві частини електроінструмента і, як наслідок, викликати поразку електричним струмом.
- Не торкайтеся деталей, що обертаються.** Дотик до частин електроінструмента, що обертаються, особливо робочого інструменту, може спричинитися до травматизму.
- Перш ніж відкладати електроінструмент, слід дочекатися, доки він не зупиниться.** Робочий інструмент може заклінути та стати причиною втрати контролю над електроінструментом.
- У випадку заблокування робочого інструмента слід негайно вимкнути електроінструмент.** Існує велика вірогідність високого моменту сили протидії.
- Матеріал, призначений для обробки, слід закріпити на стійкій основі та забезпечити від зсунення за допомогою струбцин або лецат.** Такий спосіб кріплення оброблюваного предмету є безпечнішим від притримування його рукою.
- Опис чинностей, що не допускаються:** не допускається жбурляти електроінструмент, не перевантажувати, не занурювати в воду, ані в інші рідини; не застосовувати до замішування клеїв або чамуру; не допускається: вішати, переносити, тягнути чи вимикати електроінструмент із мережевого гнізда за мережевий шнур.

**УВАГА!** Устаткування призначене для експлуатації у приміщеннях і не призначене для праці назовні.

Не зважаючи на застосування безпечної конструкції, використання засобів безпеки й додаткових засобів особистого захисту, завжди існує залишковий ризик травматизму під час праці.

### **Умовні позначки**

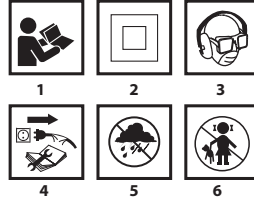

- Прочитайте інструкцію, дотримуйтесь правил техніки безпеки, що містяться в ній!
- Клас ізоляції устаткування II.
- Слід обов'язково застосовувати засоби індивідуального захисту як, наприклад, захисні окуляри, навушники, протипилову маску.
- Від'єднайте мережевий шнур від мережі живлення, перш ніж заходитися обслуговувати або ремонтувати електроінструмент.
- Боїться дощу!
- Зберігати у недоступному для дітей місці!

### **БУДОВА І ПРИЗНАЧЕННЯ**

Дриль ударний являє собою ручний електроінструмент, такому надано II клас із електроізоляції. Він працює від однофазного електромотору з редуктором швидкості (зубчастої передачі). Даний електроінструмент призначений до свердлення отворів у дереві, деревоматеріалах, металі, кахлі та пластмасах у режимі без удару, а також у бетоні, цеглі й подібних матеріалах у режимі з ударом. Інструмент призначений до використання у ремонтно-будівельних, столярських працях, а також до інших аматорських праць.

**Не допускається використовувати електроінструмент не за призначенням.**

### **ОПИС МАЛЮНКІВ**

Poniższa numeracja odnosi się do elementów urządzenia przedstawionych na stronach graficznych niniejszej instrukcji.

- Патрон свердильний
- Перемикач робочого режиму
- Кнопка блокування кнопки ввімкнення
- Перемикач реверсу
- Ручка регулювання швидкості обертів мотору
- Кнопка ввімкнення
- Руків'я поміжне
- Обмежувач глибини свердлення

\* Існує можливість відмінності між фактичним зовнішнім виглядом електроінструменту та таким, що зображений на малюнку

### **ОПИС ГРАФІЧНИХ СИМВОЛІВ**



УВАГА!



ЗАСТЕРЕЖЕННЯ



МОНТАЖ/НАЛАШТУВАННЯ



ІНФОРМАЦІЯ

### **ПРИНАЛЕЖНОСТІ Й АКСЕСУАРИ**

- |   |       |
|---|-------|
| 1. Руків'я поміжне,                     | 1 шт. |
| 2. Обмежувач глибини свердлення,        | 1 шт. |
| 3. Ключ-викрутка,                       | 1 шт. |
| 4. Свердла,                             | 1 шт. |
| 5. Кейс для переносування і зберігання, | 1 шт. |

### **ПІДГОТОВКА ДО РОБОТИ**

#### **ВСТАНОВЛЕННЯ ПОМІЖНОГО РУКІВ'Я**

З метою забезпечення максимально можливого рівня особистої безпеки від поранення рекомендується користуватися дрилем із встановленим додатковим руків'ям (7). Завдяки можливості обертання навколо вісі шпинделя незатиснутого додаткового руків'я на корпусі дрילה існує можливість вибору найбільш зручного його положення з огляду на умови праці.

- Послабте колічатко, що блокує хомут додаткового руків'я (7), обертаючи його ліворуч.
- Насуньте хомут поміжного руків'я (7) на валик у корпусі

електроінструмента.

- Оберніть руків'я довкола вісі шпинделя таким чином, щоб руків'я стало в відповідне положення.
- Затягніть коліщатко, що блокує руків'я, праворуч, щоб знерушити руків'я (7).

## ВСТАНОВЛЕННЯ ОБМЕЖУВАЧА ГЛИБИНИ СВЕРДЛЕННЯ

**Обмежувач глибини (8)** призначений для обмеження довжини заглиблення свердла в матеріал.

- Ослабте коліщатко, що блокує хомут додаткового руків'я (7).
- Вставте планку обмежувача глибини (8) в отвір у хомуті поміжного руків'я.
- Відрегулюйте потрібну глибину свердлення.
- Зафіксуйте шляхом притягнення коліщатка блокування додаткового руків'я (7).

## ЗАМІНА РІЗАЛЬНОГО/РОБОЧОГО ІНСТРУМЕНТУ

Вимкніть електроінструмент і витягніть виделку з розетки.

- Вставте ключ в один із бокових отворів у свердлильному патроні (1).
- Розведіть губки патрона на потрібний діаметр.
- Вставте хвостовик свердла в патрон (1) до опору.
- За допомогою ключа, що вставляється в один з трьох отворів на патроні, затисніть губки патрона і знеруште свердло.

Слід завжди пам'ятати про необхідність витягти ключ із бокового отвору патрона після встановлення чи витягування свердла.

## ПОРЯДОК РОБОТИ/РОБОЧІ НАЛАШТУВАННЯ

### ВМІКАННЯ І ВИМКАННЯ

Напряга живлення в мережі повинна відповідати характеристикам, вказаним в таблиці на дрילі.

**Ввімкнення:** натисніть кнопку (курок) ввімкнення (6) й утримуйте натиснутою.

**Вимкнення:** відпустіть кнопку (курок) ввімкнення (6).

**Блокування кнопки ввімкнення (безперервний режим праці)**

**Ввімкнення:**

- Натисніть і утримуйте натиснутою кнопку (курок) ввімкнення (6).
- Натисніть кнопку блокування кнопки ввімкнення (3) (мал. А).
- Відпустіть кнопку (курок) ввімкнення (6).

**Вимкнення:**

- Натисніть і відпустіть кнопку (курок) ввімкнення (6).

**Швидкість обертання шпинделю електроінструмента регулюється силою натиску на кнопку (курок) ввімкнення.**

### КОЛЕСО РЕГУЛЮВАННЯ ШВИДКОСТІ ОБЕРТІВ ШПИНДЕЛЯ

Дріль допускає виконання праць із різними швидкостями обертання шпинделя, які налаштовуються шляхом підкручування колеса (5) (мал. А). Після встановлення бажаного обмеження швидкості за допомогою колеса, додатково дозволяється регулювати швидкість обертів шпинделя силою натиску а кнопку-курок ввімкнення (6).

- В разі обертання колеса (5) праворуч, швидкість збільшується,
  - В разі обертання колеса (5) ліворуч, швидкість зменшується.
- \* В кожному разі колесо або перемикач позначено вказаними написами чи графічними символами.

Відповідний підбір швидкості обертів слід виконувати при ввімкненому на яловому ході дрилі, причому кнопка блокування кнопки-курка ввімкнення повинна бути натиснутою. Встановлена таким чином швидкість обертання під час праці з навантаженням може дещо зменшуватись.

### НАПРЯМОК ОБЕРТАННЯ ВПРАВО–ВЛІВО (РЕВЕРС)

Перемикнути напрямок обертання (реверс) шпинделя допускається за допомогою перемикача (4) (мал. А).

**Обerti праворуч:** встановіть перемикач реверсу (4) у крайнє ліве положення.

**Обerti ліворуч (реверс):** встановіть перемикач реверсу (4) у крайнє праве положення.

\* Допускається, що у деяких моделях положення перемикача реверсу встановлюється у дещо іншому порядку. У кожному разі перемикач позначено вказаними написами чи графічними символами на перемикачі обертів.

Не допускається змінювати напрямок обертання (реверс) шпинделя під час обертання останнього. Перш ніж приступати до роботи, слід упевнитися, чи перемикач напрямку обертів

перемикнуто у потрібне положення.

### ПЕРЕМІКАЧ РОБОЧОГО РЕЖИМУ

За допомогою перемикача (2) допускається обирати відповідний режим роботи: свердлення з ударом чи без (мал. В). До свердлення в таких матеріалах як: метал, дерево, кахель, пластмаси чи подібні матеріали, перемикач встановлюється у положення режиму праці без удару —напроти символу «свердло». До свердлення в таких матеріалах як: камінь, бетон, цегла чи подібні матеріали, перемикач встановлюється у положення режиму праці з ударом — навпроти символу «молоток». Отвори в дереві та деревопохідних матеріалах, а також метали виконуються за допомогою свердел зі швидкокорізальної та вуглецевої сталі (включно в дереві та деревопохідних матеріалах). Для свердлення з ударом використовуються свердла з карбідними напайками.

Не допускається перемикачання на реверс під час праці в режимі з ударом.

Тривале свердлення за низької швидкості обертання шпинделя загрожує перегріванням двигуна. Щоб запобігти цьому рекомендується робити періодичні перерви у роботі, або дати електроінструменту попрацювати на яловому ході на максимальних обертах прибл. 1-2 хвилини. Під час праці слід зважати на те, щоб вентиляційні щілини в корпусі, що призначені до охолодження електродвигуна дрילה, не затулялися.

### ЗБЕРІГАННЯ ТА ОБСЛУГОВУВАННЯ

Перш ніж регулювати, ремонтувати устаткування або виконувати регламентні роботи з ним, його слід вимкнути кнопкою ввімкнення й витягти виделку з розетки.

### ДОГЛЯД І ЗБЕРІГАННЯ

- Чистити електроінструмент рекомендується безпосередньо після кожного використання.
- Не допускається чищення устаткування за допомогою води чи іншої рідини.
- Устаткування допускається чистити виключно за допомогою сухої ганчірки, пензля або струменем стисненого повітря низького тиску.
- Не допускається використовувати при цьому ані мийні засоби, ані розчинники, оскільки вони здатні пошкодити пластикові елементи електроінструмента.
- Вентиляційні щілини в корпусі двигуна належить утримувати в чистоті, щоб запобігти перегріванню електроінструмента.
- В разі пошкодження електричного дроту його слід на один з аналогічними характеристиками. Будь-які сервісні та ремонтні роботи слід виконувати виключно в авторизованому сервісному центрі.
- В разі появи надмірного іскрення комутатора електроінструмент слід передати кваліфікованому спеціалістові на перевірку стану вугільних щіточок двигуна.
- Устаткування зберігають у сухому місці, недоступному для дітей.

### ЗАМІНА ПАТРОНУ

- Розведіть губки патрона (1).
  - За допомогою хрестовидної викрутки відкрутіть гвинт, що кріпить патрон, праворуч (гвинт із лівого різьбюю).
  - Вставте шестигранний ключ у патрон (мал. D).
  - Злегка стукніть по протилежному кінцю шестигранного ключа.
  - Відкрутіть патрон.
- Встановлення патрона виконується у зворотній послідовності.

### ЗАМІНА ВУГІЛЬНИХ ЩІТОК

Вугільні щіточки у двигуні, що зносилися (тобто коротші за 5 мм), спалені чи тріснуті, слід негайно замінити. Завжди слід замінити обидві щіточки одночасно. Заміну вугільних щіточок завжди слід доручити кваліфікованим спеціалістам і використовувати виключно оригінальні запчастини.

В разі будь-яких неполадок слід звертатися до авторизованого сервісного центру виробника.

### ТЕХНІЧНІ ХАРАКТЕРИСТИКИ

#### НОМІНАЛЬНІ ХАРАКТЕРИСТИКИ

Дріль ударний	
Характеристика	Значення



## AZ EREDETI HASZNÁLATI UTASÍTÁS FORDÍTÁSA

### 58G727

### ÜTVEFÚRÓ

FIGYELEM: AZ ELEKTROMOS SZERSZÁM ÜZEMBE HELYEZÉSE ELŐTT FIGYELMESEN OLVASSA EL EZT A HASZNÁLATI UTASÍTÁST ÉS ŐRIZZE MEG KÉSŐBBI FELHASZNÁLÁS CÉLJÁRA.

### RÉSZLETES BIZTONSÁGI ELŐÍRÁSOK

- Az ütve-fúró használatát alatt használjon fűvédő eszközt.** A túlzott zajártalom hallásromlást, süketiséget okozhat.
- A szerszámot használja a vele szállított pótmarkolatokkal.** A szerszám feletti uralom elvesztése kezelőjének személyi sérülést okozhatja.
- Olyan munkák végzésekor, ahol a munkaszerszám rejtett elektromos kábelekre, vagy a saját kábelére találhat, a berendezést a markolat szigetelt felületi részénél kell megfogni.** Hálózati vezetékkel érintkezve az áram révén a feszültség átkerülhet a berendezés fém részeire, ami elektromos áramütéshez vezethet.
- Kerülje a forgó elemekkel való érintkezést.** Az elektromos szerszám forgó részeinek, főleg a tokmányának megfogása testi sérülést okozhat.
- A félretevés előtt várja meg, míg az elektromos szerszám teljesen leáll.** A betétszerszám beakadhat, vagy az elektromos szerszám fölötti uralom elvesztését okozhatja.
- A munkaszerszám elakadásakor az elektromos szerszámot azonnal kapcsolja ki,** emellett készüljön fel a nagy reakciós nyomatékra.
- A megmunkálandó anyagot stabil aljzatra kell helyezni és az elmozdulás elkerülése érdekében befogókkal, vagy sataban kell rögzíteni kell.** A munkadarab ilyen módon történő rögzítése biztonságosabb, mint azt a kézben tartani.
- A helytelen használat leírása:** Az elektromos szerszámot ne dobálja, ne terhelje túl, ne merítse vízbe vagy egyéb folyadékba, ne használja ragasztóhabarcs vagy cementhabarcs keveréséhez, valamint nem szabad az elektromos szerszámot a feszültségkábel segítségével felakasztani, hordozni, húzni, vagy kikapcsolni az aljzattól kihúzára.

FIGYELEM! A berendezés beltéri alkalmazásra szolgál. Az önmagában is biztonságos szerkezeti felépítés, a biztonsági megoldások és a kiegészítő védőfelszerelések alkalmazása mellett is mindig fennmarad a munkavégzés közben bekövetkező balesetek minimális veszélye.

Az alkalmazott jelzések magyarázata:

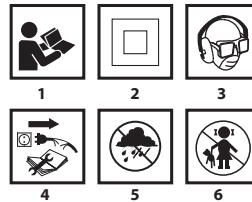

- Olvassa el a használati utasítást, tartsa be a benne található figyelmeztetéseket és biztonsági szabályokat.
- Il. oszt. szigetelésű szerszám.
- Alkalmazza az egyéni védőeszközöket (zárt védőszemüveget, hallásvédő eszközt, porvédő álcot!)
- Karbantartás, javítás megkezdése előtt húzza ki a hálózati csatlakozódugót az aljzattól!
- Csapadéktól védendő!
- Gyerekek elől elzárandó!

### FELÉPÍTÉS, RENDELTETÉS

Az ütvefúrók II. szigetelési osztályba sorolt elektromos kéziszerszámok. Meghajtásukat egyfázisú, commutátoros elektromotor végzi, amely forgási sebességének csökkentéséről fogaskerék-áttétel gondoskodik. Ezek az elektromos kéziszerszámok széles körben használatosak furatok készítésére fában, fához hasonló anyagokban, fémekben, kerámiában, műanyagban, ütőmechanizmus nélküli üzemmódban, valamint betonban, tégelában és más ezekhez hasonló anyagokban, az ütőmechanizmus bekapcsolásával. Felhasználási területe kiterjed

Напряга живлення	230 В зм.стр.	
Частота струму	50 Гц	
Номинальна потужність	720 Вт	
Швидкість обертів без навантаження, діапазон	0 - 3000 хв. <sup>-1</sup>	
Частота вдару без навантаження	0 - 48000 хв. <sup>-1</sup>	
Розмір свердильного патрону	1,5- 13 мм	
Параметри різьби дрільового патрону	½ "	
Максимальний діаметр свердла	Сталь	10 мм
	Бетон	13 мм
	Дерево	30 мм
Клас електроізоляції	II	
Маса	2,5 кг	
Рік виготовлення	2022	

### ІНФОРМАЦІЯ ПРО РІВЕНЬ ШУМУ І КОЛИВАНЬ

Інформація щодо галусу та вібрації

Рівні галусу, такі як рівень акустичного тиску  $L_{pA}$  та рівень акустичної потужності  $L_{WA}$ , а також невизначеність вимірювання  $K$ , вказані в інструкції нижче, згідно зі стандартом EN 60745.

Амплітуда коливань або вібрації  $a_h$  і невизначеність вимірювання  $K$  визначаються згідно зі стандартом EN 60745 і наводяться нижче. Зазначений у цій інструкції рівень вібрації (коливань) вимірний згідно з визначеною стандартом EN 60745-2-1 процедурою вимірювання і може бути використаний до порівняльного аналізу електроінструментів. Він також годиться до попереднього аналізу експозиції вібрації.

Вказаний рівень вібрації відповідає основним галузям експлуатації електроінструменту. Якщо електроінструмент експлуатується з іншою метою або з іншими робочими інструментами, а також, якщо регламентні роботи не будуть адекватними та достатніми, рівень вібрації може відрізнятись. Вищезгадані причини можуть викликати підвищену експозицію вібрації протягом усього періоду експлуатації.

Для ретельного визначення експозиції вібрації слід взяти до уваги періоди, коли електроінструмент вимкнений або коли він ввімкнений, але не використовується у роботі. Таким чином, сумарна експозиція вібрації може виявитись суттєво меншою. Слід впровадити додаткові заходи безпеки з метою захисту користувача від наслідків вібрації, таких як: догляд за електроінструментом і робочим інструментом, забезпечення відповідної температури рук, належна організація праці.

Рівень тиску галусу:  $L_{pA} = 93$  дБ (A)  $K=3дБ$  (A)

Рівень акустичної потужності:  $L_{WA} = 104$  дБ (A)  $K=3дБ$  (A)

Значення вібрації (прискорення коливань) при свердленні з ударом по бетону:  $a_{h,UD} = 8,41$   $m/c^2$   $K=1,5$   $m/c^2$

Значення вібрації (прискорення коливань) при свердленні по металу:  $a_{h,UD} = 2,73$   $m/c^2$   $K=1,5$   $m/c^2$

### ОХОРОНА СЕРЕДОВИЩА



Зужиті продукти, що працюють на електричному живленні, не слід викидати разом з побутовими відходами, а утилізувати в спеціальних закладах. Відомості про утилізацію можна отримати в продавця продукції чи в органах місцевої адміністрації. Відпрацьовані електричні та електронні прилади містять речовини, що не є шкідливими для природного середовища. Обладнання, що не передається до переробки, може становити небезпеку для середовища та здоров'я людини.

\* Виробник залишає за собою право вносити зміни.

«Grupa Torhex Spółka z ograniczoną odpowiedzialnością» Spółka komandytowa, z юридичною адресою в Варшаві, ul. Pograniczna 2/4, (тут і далі згадуване як «Grupa Torhex») сповіщає, що всі авторські права на зміст даної інструкції (тут і далі називаної «інструкцією»), в тому на її текст, розміщені світлини, схематичні рисунки, креслення, а також розташування текстових і графічних елементів належать виключно до Grupa Torhex і застережені відповідно до Закону від 4 лютого 1994 року «Про авторське право і споріднені права» (див. орган держдрукру Польщі «Dz. U.» 2006 № 90 п. 631 з подальш. зм.). Копіювання, переробка, публікація, переробка в комерційних цілях всієї інструкції чи окремих її елементів без письмового дозволу Grupa Torhex суворо заборонене. Недотримання до цієї вимоги тягне за собою цивільну та карну відповідальність.

az építési, felújítási és asztalosipari munkákra, valamint az önállóan végzett otthoni barkácsolás során a legkülönbözőbb tevékenységekre.

**Tilos az elektromos kéziszerszámot rendeltetésétől eltérő célra alkalmazni.**

## AZ ÁBRÁK ÁTTEKINTÉSE

Az alábbi számozás a gép elemeinek a jelen használati utasítás ábrái szerinti jelöléseit követi.

1. Tokmány
2. Üzem módváltó kapcsoló
3. Az indítókapcsoló reteszelőgombja
4. Forgásirányváltó kapcsoló
5. Fordulatszám szabályozó forgatógomb
6. Indítókapcsoló
7. Pótmarkolat
8. Fűrasmélyesség-határoló rúd

\* Előfordulhatnak különbségek a termék és az ábrák között.

## AZ ALKALMAZOTT PIKTOGRAMOK LEÍRÁSA



FIGYELEM



FIGYELMEZTETÉS



ÖSSZESZERELÉS / BEÁLLÍTÁS



FONTOS

## TARTOZÉKOK, KIEGÉSZÍTŐ FELSZERELÉSEK

1. Pótmarkolat - 1 db
2. Fűrasmélyesség-határoló lécs - 1 db
3. Tokmánykulcs - 1 db
4. Fűrészárak - 1 db
5. Hordtáska - 1 db

## FELKÉSZÍTÉS AZ ÜZEMBEHELYEZÉSRE

### A PÓTMARKOLAT FELSZERELÉSE

Munkavédelmi szempontból ajánlott a (7) pótmarkolatot minden esetben használni. A pótmarkolat elforgatható a szorítás oldása után, lehetővé téve a munkavégzéshez a legkényelmesebb helyzetbe való beállítást.



- Lazítsa meg a (7) pótmarkolat bilincsrészét rögzítő forgatógombot, balra csavarva.
- Csúsztassa a (7) pótmarkolat bilincsrészét a fűrőgép nyakrészére.
- Fordítsa a legmegfelelőbb helyzetbe.
- Húzza meg a markolatrészt, jobbra forgatva, a (7) pótmarkolat rögzítéséhez.

### A FÜRASMÉLYESSÉG-HATÁROLÓ FELSZERELÉSE

A (8) fűrasmélyesség-határoló a fűrészár anyagba süllyesztése mélységének beállítására szolgál.

- Lazítsa meg a (7) pótmarkolatot rögzítő forgatógombot.
- A (8) határolórudat tolja be a pótmarkolat nyílásába.
- Állítsa be a kívánt fűrasmélységet.
- Rögzítse a (7) pótmarkolatot a markolatrészt meghúzásával.



### SZERSZÁMBEFOGÁS

Áramtalanítsa a szerszámot.



- Helyezze be a tokmánykulcsot az egyik nyílásba a (1) tokmány palástján.
- Nyissa meg a szorítófogakat a kívánt mértékben.
- Csúsztassa a fűrészár hengeres végét ütköztessze a (1) tokmány szorítófogai közötti nyílásba.
- A tokmánykulcs elfordításával (amelyet a tokmány palástján lévő három furatba kell egymás után illeszteni) szorítsa meg a szorítófogakat a fűrészáron.



Soha ne felejtse el a tokmánykulcsot kivenni a tokmányból a fűrészár ki- vagy befogása után.

## MUNKAVÉGZÉS / BEÁLLÍTÁSOK



A hálózati feszültségnek meg kell egyeznie a fűrőgép gyári adattábláján feltüntetett feszültséggel.



**Bekapcsolás** - nyomja meg és tartsa benyomva a (6) indítókapcsolót.

**Leállítás** - engedje fel a (6) indítókapcsoló gombját.

Az indítókapcsoló reteszelése (folyamatos üzem)

Beindítás:

• Nyomja meg és tartsa benyomva a (6) indítókapcsolót.

• Nyomja be az indítókapcsoló (3) reteszt (A. ábra).

• engedje fel a (6) indítókapcsoló gombját.

**Leállítás:**

• Nyomja be, majd engedje fel a (6) indítókapcsolót.



Az orsó fordulatszámát az indítókapcsolóra kifejtett nyomás mértékével lehet szabályozni.



### AZ ORSÓ FORDULATSZÁMÁT SZABÁLYOZÓ FORGATÓGOMB

A fűrőgép többféle orsó fordulatszámmal működhető. Szabályozására az (5) forgatógomb szolgál (A. ábra). A fordulatszám-szabályozó gomb mindegyik beállításánál a fordulatszám fokozatmentesen szabályozható a (6) indítókapcsolóra gyakorolt nyomás növelésével vagy csökkentésével a beállított határig.

• A (5) forgatógomb jobbra forgatása a fordulatszám növekedését okozza.

• A (5) forgatógomb balra forgatása a fordulatszám csökkentését okozza.

\* Figyelembe kell venni a forgatógombon vagy az indítókapcsolón elhelyezett jelzéseket.



A megfelelő fordulatszám beállítását terhelés nélkül működő fűrőgépben, a bekapcsológomb reteszelése mellett végezze. Az így beállított fordulatszám a terheléssel csökkenhet.



### FORGÁSIRÁNY JOBBRA - BALRA

A (4) forgásirányváltó kapcsolóval megválasztható a fűrőgép orsó forgásiránya (A. ábra).

**Forgásirány jobbra** - állítsa a (4) kapcsolót baloldali végállásba.

**Forgásirány balra** - állítsa a (4) kapcsolót jobboldali végállásba.

\* A forgásirány-váltó kapcsoló adott forgásirányhoz tartozó állása egyes esetekben eltérhet a fentiekben leírtaktól. Mindenek előtt a forgásirány-váltó kapcsolón vagy a szerszám házán található jelzéseket kell figyelembe venni.



**Tilos a ének forgásirányt megváltoztatni akkor, amikor a fűrőgép orsó forog. Beindítás előtt ellenőrizze, hogy a forgásirányváltó kapcsoló a megfelelő állásban van-e.**

### AZ ÜZEMMÓDVÁLTÓ KAPCSOLÓ



A (2) üzem módváltó kapcsolóval megválasztható a végződés munka típusa: fűrész ütőmechanizmussal vagy a nélkül (B. ábra). Olyan anyagokban való fűrészhez, mint fém, fa, kerámiák, műanyagok és az ezekhez hasonlók, a kapcsolót az egyszerű fűrészre kell állítani (jele a fűrészár képe). Fűrészhez olyan anyagokban, mint kő, beton, téglá vagy ezekhez hasonlók, a kapcsolót ütvefűrészre kell állítani (jele a kalapács képe). A furatok készítéséhez fában és hasonló anyagokban, valamint fémekben gyorsvágó acél vagy szénacél (csak fához és fatipusú anyagokhoz) fűrészár használatos. Ütvefűrészhez erre szolgáló különleges, vídiabetés fűrészárak használódnak.



Ne használjon balos forgási irányt ütvefűrész üzemmódban.



A hosszú ideig tartó, kis fordulatszámú végzett fűrész a motor túlmelegedéséhez vezethet. Tartson rendszeres szünetet a munkában, vagy engedje, hogy a szerszám terhelés nélkül a maximális fordulatszámra működjön úgy 1-2 percig. Fordítsa arra figyelmet, hogy a fűrőgép házán lévő, a motor hűtésére szolgáló szellőzőnyílások soha ne legyenek eltakarva.

## KEZELÉS, KARBANTARTÁS



Bármilyen szerelési, beállítási, javítási vagy karbantartási művelet megkezdése előtt húzza ki a hálózati csatlakozót az aljzatból.

### KARBANTARTÁS, TÁROLÁS



• Minden esetben ajánlott a használat befejeztével azonnali megtisztítani a berendezést.

• A tisztításhoz tilos vizet vagy más folyadékot használni.

• A szerszámot tisztítsa száraz törölkendővel vagy fúvással le alacsony nyomású sűrített levegővel.

• Ne használjon semmilyen tisztítószert vagy oldószert, mert károsíthatják a műanyagból készült elemeket.

• Rendszeresen tisztítsa ki a motorház szellőzőnyílásait, hogy megelőzze ezzel a motor esetleges túlmelegedését.

• Ha a hálózati csatlakozókábel megsérül, azt azonos műszaki jellemzőkkel rendelkező csatlakozókábelrel kell kicserélni. A cserét bízza szakemberre vagy szakszervizre.

• Ha a motor kommutátoránál túlzott szikraképződést tapasztal, ellenőriztesse szakemberrel a motor szénkéféinek állapotát.

• A berendezést tárolja száraz, gyermekektől elzárt helyen.



### TOKMÁNYCSERE

• Nyissa meg az (1) tokmány szorítófogát.

## KÖRNYEZETVÉDELEM



Az elektromos üzemi termékeket ne dobja ki a házi szeméttel, hanem azt adja le hulladékkezelésre, hulladékgyűjtésre szakosodott helyen. A hulladékkezeléssel kapcsolatos kérdéseire választ kaphat a termék kereskedőjétől, vagy a helyi hatóságoktól. Az elhasználdott elektromos és elektronikai berendezések a természeti környezetre ható anyagokat tartalmaznak. A hulladékkezelésnek, újrahasznosításnak nem alávetett berendezések potenciális veszélyforrási jelentenek a környezet és az emberi egészség számára.

\* A változtatás joga fenntartva!

A „Grupa Topex Spółka z ograniczoną odpowiedzialnością” Spółka komandytowa (székhelye: Varsó, ul. Pograniczna 2/4) (a továbbiakban: „Grupa Topex”) kijelenti, hogy a jelen használati utasítás (továbbiakban: „Használati Utasítás”) tartalmával – ideértve többek között annak szövegével, a felhasznált fényképekkel, vázlatokkal, rajzokkal, valamint a formai megjelenéssel – kapcsolatos összes szerzői jog a Grupa Topex kizárólagos tulajdonát képezi és mint ilyenek jogi védelem alatt állnak, az 1994. február 4-i, a szerzői és ahhoz hasonló jogokról szóló törvényben foglaltak szerint (Dz.U. (Törvényközlöny) 2006. évf. 90. szám 631. tétel, a későbbi változásokkal). A Használati Utasítás egészének vagy bármely részletének hasznosítását céljából történő másolása, feldolgozása, közzététele, megváltoztatása a Grupa Topex írásos engedélye nélkül polgárfelügyeleti és büntetőjogi felelősségre vonás terhe mellett szigorúan tilos.

- Csavarja ki a tokmányt rögzítő csavart keresztcsavarhúzóval, jobbra forgatva azt (balos menet).
- Fogja be az imbuszkulcsot a tokmányba (D. ábra).
- Gyengén üsse meg az imbuszkulcs végét.
- Csavarja le a tokmányt.

**i** A tokmány felszerelése a leszereléssel ellentétes műveleti sorrendben történik.

### A SZÉNKEFÉK CSERÉJE

**i** A motor elhasználódott (5 mm-nél rövidebb), beégett vagy repedt szénkeféit azonnal újakra kell cserélni. A két szénkefét minden esetben együtt kell kicserélni. A szénkefék cseréjét kizárólag szakemberrel végeztesse, és kizárólag eredeti alkatrészek felhasználásával.

**i** Bármifele felmerülő meghibásodás javítását bízza a gyári márkaszervizre.

## MŰSZAKI JELLEMZŐK

### MŰSZAKI ADATOK

Jellemző		Érték
Hálózati feszültség		230 V AC
Hálózati frekvencia		50 Hz
Névleges teljesítmény		720 W
Üresjárat fordulatszám-tartomány		0 - 3000 min <sup>-1</sup>
Ütési frekvencia terhelés nélkül		0 - 48000 min <sup>-1</sup>
Tokmány befogási mérettartomány		1,5- 13 mm
Tokmány orsófurat		½"
Maximális fúrási átmérő	acél	10 mm
	beton	13 mm
	fa	30 mm
Érintésvédelmi besorolási osztály		II
Tömeg		2,5 kg
Gyártási év		2022

### ZAJ- ÉS REZGÉSVÉDELMI ADATOK

**i** Tájékoztató a zajról és a rezgésekről

A zaj kibocsátás szintjei, így a kibocsátott hangnyomásszint (L<sub>pA</sub>) és a hangteljesítményszint (L<sub>WA</sub>), valamint a mérési bizonytalanság (K) értékei a használati utasítás alábbi részében kerültek megadásra az EN 60745 szabványnak megfelelően.

A rezgésgyorsulás (a<sub>v</sub>), valamint a vonatkozó mérési bizonytalanság (K) alább megadott értékei az EN 60745-2-1 szabvány alapján kerültek meghatározásra.

A jelen használati utasításban alább megadott rezgésgyorsulás szintje az EN 60745-2-1 szabványban meghatározott mérési eljárás szerint került meghatározásra, és felhasználható az elektromos kéziszerszámok összehasonlítására. Felhasználható a rezgésgyorsulási expozíció előzetes értékelésére is.

A megadott rezgésgyorsulási szint az elektromos kéziszerszám alapvető alkalmazásaira reprezentatív. Ha az elektromos kéziszerszám más módon, vagy más betétszerszámokkal kerül alkalmazásra, valamint akkor is, ha nincs megfelelően karbantartva, a rezgésgyorsulás szintje változhat. A fentebb felsorolt okok előidézhetik a rezgésgyorsulási expozíció növekedését a teljes üzemidő alatt.

Ahhoz, hogy pontosan megbecsülhető legyen a rezgésgyorsulási expozíció, figyelembe kell venni azokat az időszakokat is, amikor az elektromos kéziszerszám ki van kapcsolva, vagy be van kapcsolva, de nincs használatban. Ily módon a teljes rezgésgyorsulási expozíció jelentősen alacsonyabbnak bizonyulhat. További biztonsági intézkedéseket kell foganatosítani a felhasználó rezgések elleni védelmére, mégpedig: karban kell tartani az elektromos kéziszerszámot és a betétszerszámokat, biztosítani kell a kezek megfelelő hőmérsékletét, valamint a megfelelő munkaszervezést.

Hangnyomás-szint: L<sub>pA</sub> = 93 dB(A) K=3dB(A)

Hangteljesítmény-szint: L<sub>WA</sub> = 104 dB(A) K=3dB(A)

Rezgésgyorsulás, ütvefúrás betonban: a<sub>v,10</sub> = 8,41 m/s<sup>2</sup> K=1,5 m/s<sup>2</sup>

Rezgésgyorsulás, fúrás fémben: a<sub>v,10</sub> = 2,73 m/s<sup>2</sup> K=1,5 m/s<sup>2</sup>

## TRADUCERE A INSTRUCȚIUNILOR ORIGINALE PERFORATOR DE LOVIT 58G727



ATENȚIE: ÎNAINTE DE A ÎNCEPE UTILIZAREA SCULEI ELECTRICE, TREBUIE SĂ CITIȚI CU ATENȚIE ACESTE INSTRUCȚIUNI PĂSTRĂNDU-LE APOI PENTRU UTILIZAREA LOR ULTERIOARĂ.

### REGULI DETALIAȚE DE SIGURANȚĂ

- Purtați apăraoarea audio în timpul lucrului cu mașina de găurit percutantă.** Expunerea la zgomot poate cauza pierderea auzului.
- Scula se utilizează împreună cu mânerele suplimentare furnizate împreună cu scula.** Pierderea controlului poate duce la vătămarea corporală a operatorului.
- În timpul lucrărilor în care unealta de lucru ar putea întâlni cablaje ascunde sau propriul cablu, țițeți dispozitivul de suprafețe izolate ale mânerului.** Contactul cu cablul de alimentare poate provoca transferarea tensiunii în părțile metalice ale dispozitivului, ceea ce ar putea provoca un șoc electric.
- Trebuie evitată atingerea elementelor rotative.** Atingerea părților rotative ale sculei electrice, în special a accesoriilor, poate duce la vătămări corporale.
- Înainte de a așeza scula electrică, trebuie așteptat ca aceasta să se oprească.** Unealta de lucru se poate bloca și poate duce la pierderea controlului asupra unelei.
- Dacă instrumentul de lucru se blochează, scula electrică trebuie oprită imediat, trebuie să fiți pregătiți pentru momente de reacție ridicate.**
- Materialul care urmează a fi prelucrat trebuie fixat pe o suprafață stabilă și asigurată împotriva deplasării prin intermediul unor cleme sau a unei menhine.** Acest mod de fixare a piesei prelucrate este mai sigur decât ținerea ei în mână.
- Descrierea utilizării necorespunzătoare:** Nu aruncați scula electrică, nu o supraîncărcați, nu o scufundați în apă sau în alte lichide, nu o utilizați pentru amestecarea mortarului pe bază de adezivi și ciment, nu: agățați, mutați, trageți sau deconectați scula electrică din priză trăgând de cablul de alimentare.

**ATENȚIE!** Dispozitivul este utilizat pentru lucrări de interior.

Cu toată utilizarea unei structuri sigure din faza conceptuală, apoi de aplicare a măsurilor de siguranță și a măsurilor de protecție suplimentare, există întotdeauna riscul rezidual de rănire în timpul muncii.

Explicarea pictogramelor utilizate.

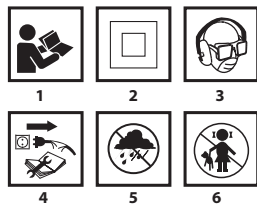

1. Citiți instrucțiunile de utilizare, luați aminte la avertismentele și condițiile de siguranță conținute în manual.
2. Dispozitiv – clasa a doua de izolație.
3. Folosiți echipament individual de protecție (ochelari, protecție pentru urechi, mască de praf)
4. Deconectați cablul de alimentare înainte de întreținere sau reparații.
5. A proteja de ploaie.
6. Nu lăsați aparatul la îndemâna copiilor.

## CONSTRUCȚIE ȘI UTILIZARE

Bormașina cu percute este un instrument electric de tip manual, clasa de izolație II. Acesta este propulsat de un motor cu colector cu o singură fază, a cărei viteză de rotație este redusă prin intermediul unei transmisii de viteze. Acest tip de mașină electrică este folosită pe scară largă pentru a face găuri în lemn, materiale din lemn, metal, ceramică și material plastic în activități fără impact și beton, cărămidă și materiale similare în activități cu impact. Domeniile de utilizare sunt lucrările de renovare și construcție, tâmplărie, lucrările în domeniul activităților gospodărești (meșteșugărești).

**⚠ Este interzis de a se folosi aparatul electric în alt scop decât cel prevăzut.**

## DESCRIEREA PAGINILOR DE GRAFICĂ

Numerotarea de mai jos se referă la elementele dispozitivului prezentate pe paginile grafice din acest manual de instrucțiuni.

1. Mâner bormașină
2. Comutator tip de activitate
3. Comutator de blocare pornire
4. Comutator direcție de rotație
5. Buton ritm de muncă
6. Comutator
7. Mâner auxiliar
8. Limitator de adâncime

\* Pot apărea diferențe între desen și produs.

## DESCRIEREA MARCAJELOR GRAFICE FOLOSITE



ATENȚIE



AVERTISMENT



INSTALARE/SETĂRI



INFORMAȚIE

## ECHIPAMENTE ȘI ACCESORII

1. Mâner suplimentar - 1 buc.
2. Limitator/opritor adâncime - 1 buc.
3. Cheie – șurubelniță - 1 buc.
4. Burghiu - 1 buc.
5. Valiză pentru transport - 1 buc

## PREGĂTIRE PENTRU MUNCĂ

### INSTALAREA MÂNERULUI SUPLEMENTAR

**⚠** Din motive de siguranță personală, în timpul utilizării bormașinii folosiți întotdeauna mânerul suplimentar (7). Posibilitatea de rotație a mânerului auxiliar, înainte de a-l fixa pe construcția bormașinii, vă permite să alegeți locația cea mai convenabilă pentru condițiile de muncă.



- Slăbiți partea inferioară a mânerului suplimentar (7) rotindu-l spre stânga.
- Glišați gulerul mânerului auxiliar (7) pe partea cilindrică a construcției ciocanului.

- Întorceți-l spre partea cea mai convenabilă muncii destinate.
- Strângeți partea inferioară a mânerului suplimentar (7) prin rotire spre dreapta pentru a fixa sigur în poziția dorită.

### INSTALAREA LIMITATORULUI DE ADÂNCIME A FORĂRII

**⚙** Limitatorul (8) este utilizat pentru a determina adâncimea degajării burghiului în material.

- Slăbiți butonul de blocare cu mânerului suplimentar (7)
- Glišați limitatorul (8) în orificiul din gulerul mânerului auxiliar (7).
- Setaiți adâncimea de găurire dorită.
- De blocat prin strângerea butonului de blocare gulerul mânerului auxiliar (7).



### MONTAREA INSTRUMENTELOR DE LUCRU

#### Deconectați instrumentele de la sursa de alimentare



- Se introduce cheia în una dintre orificiile de pe circumferința mandrinei (1).
- Deschide falca la dimensiunea dorită.
- Introduceți arborele cilindric al burghiului în orificiul mandrinei (1).
- Cu ajutorul unei chei (introdus ulterior în cele trei orificii de pe perimetrul mandrinei) pentru a strânge falcile mandrinei pe arborele de foraj.



**⚠** Întotdeauna rețineți că cheia trebuie scoasă din bormașină după finalizarea activităților asociate cu introducerea sau scoaterea burghiului.

## LUCRU/SETĂRI

### PORNIRE / OPRIRE



Tensiunea de alimentare trebuie să corespundă cu tensiunea nominală indicată pe plăcuța instrumentului.



**Pornire** - apăsați butonul de pornire (6) și mențineți-l în această poziție  
**Oprire** - eliberați presiunea de pe comutator (6).

**Blocarea butonului de pornire (activitate continuă)**

**Pornire:**

- Apăsați butonul de pornire (6) și mențineți-l în această poziție.
- Apăsați butonul de blocare (3) (fig.A)
- Eliberați presiunea de pe comutator de pornire (6).

**Oprire:**

- Apăsați și eliberați presiunea asupra comutatorului (6).



**Domeniul de viteză a arborelui este controlat gradual de către comutatorul de declanșare.**



**COMUTATORUL DE REGLARE A VITEZEI ARBORELUI DE rotație**

Bormașina vă permite să lucrați cu diferite viteze de rotație ale axului. Reglarea se realizează cu ajutorul butonului (5) (fig. A). În cadrul fiecărei setări, butonul de reglare a vitezei de rotație poate regla cu ușurință viteza prin creșterea sau descreșterea presiunii asupra comutatorului (6).

- Pornirea butonul spre dreapta (5) prevede o creștere a vitezei,
- Pornirea butonul spre stânga (5) prevede o reducere a vitezei.

\* Vă rugăm să consultați semnele grafice plasate pe butonul de control al vitezei sau comutator.



Selectarea corectă a vitezei este realizată în timpul când bormașina este pornită fără sarcină cu funcția de blocare a comutatorului. Rotațiile setate astfel în timpul activității sub sarcină pot fi reduse.

### SENSUL DE rotație ÎN DREAPTA - ÎN STÂNGA



Cu ajutorul comutatorului de rotație (4) se realizează selectarea direcției de rotație a axului bormașinii (fig. A).

**Rotația spre dreapta** - setați comutatorul (4), la extrema din stânga.

**Rotația spre stânga** - setați comutatorul (4) la extremă din dreapta.

\* Cu condiția ca în unele cazuri, poziția comutatorului spre direcția de rotație în raport cu rotația poate fi alta decât cea descrisă. Vă rugăm să consultați caracterele grafice de pe comutatorul de direcție a rotației sau pe carcasa instrumentului.



**Nu faceți modificări în direcția de rotație, în timp ce axul se rotește.** Înainte de pornire, verificați dacă comutatorul direcției de rotație este în poziția corectă.

### COMUTATOR TIP DE ACTIVITATE



Comutatorul tip de activitate (2) permite selectarea modului de funcționare dorit: găurire cu percute sau fără percute (fig.B). Pentru găurire în materiale, cum ar fi metal, lemn, ceramică, materiale plastice sau similare trebuie să se seteze comutatorul în poziția de lucru fără percute (simbol foraj). Găurire în materiale, cum ar fi piatră, beton, cărămidă sau ceva similar, setați comutatorul în poziția de a lucra cu

percuție (simbol ciocan). Găurile din lemn, materiale de lemn și metale se realizează cu ajutorul burghiului din oțel sau din oțel carbon (numai în lemn sau în materiale pe bază de lemn). Forarea cu percuție se face cu burghie speciale cu plăcuțe din carbură cimentată (widia).

**Nu ar trebui să se folosească direcția de rotație stânga, în timp de foraj cu percuție.**

**Forajul pe termen lung la viteză redusă a axului poate duce la supraîncălzirea motorului. Ar trebui să luați pauze periodice de la locul de muncă sau de a permite dispozitivului să lucreze la turație maximă fără sarcină timp de aproximativ 1-2 minute. Aveți grijă să nu astupați orificiile din carcasa proiectată pe mașină de găurit care au rolul de ventilație a motorului bormașinii.**

## SERVICIUL ȘI CONSERVARE

**Înainte de a începe activitățile legate de controlul, întreținerea sau repararea, deconectați cablul de alimentare de la priză.**

### ÎNȚEȚINERE ȘI DEPOZITARE

- Se recomandă curățarea aparatului imediat după fiecare utilizare.
- Pentru curățare, nu folosiți apă sau alte lichide.
- Ștergeți mașina cu o cârpă uscată sau cu ajutorul aerului comprimat la presiune scăzută.
- Nu folosiți agenți de curățare sau solvenți, deoarece aceștia pot deteriora componentele din plastic.
- Curățați în mod regulat orificiile de ventilare din carcasa motorului pentru a preveni supraîncălzirea.
- În caz de deteriorare a cablului de alimentare, înlocuiți-l cu un cablu cu parametrii identici. Această operație trebuie să fie efectuată de către un specialist calificat sau service-ul produsului.
- În caz de scântei excesive la comutator, este nevoie de a se verifica starea perilor de carbon la motor de către persoanele de specialitate.
- Aparatul trebuie păstrat întotdeauna într-un loc uscat, nu la îndemâna copiilor.

### ÎNLOCUIREA MANDRINEI DE LA BORMAȘINĂ

- Deschideți fâlcile mandrinei (1).
- Scoateți șurubul care fixează mandrina, folosind o șurubelniță în formă de cruce, rotii șurubelnița spre dreapta (filet pe stânga).
- Fixați cheia hexagonală în mandrină (fig. D).
- Lovați ușor în capătul cheii hexagonale.
- Îndepărtați mandrina.

Montarea mandrinei se efectuează în ordinea inversă a demontării.

### ÎNLOCUIREA PERILOR DE CARBON

Periile de carbon ale motorului uzate (mai scurte de 5 mm), arse sau rupte trebuie înlocuite imediat. Întotdeauna se schimbă ambele peri în același timp.

Operația de înlocuire a perilor de carbon ar trebui încredințată numai persoanei de specialitate, folosind piese originale

Orice fel de defect ar trebui rezolvat de către service-ul autorizat al producătorului.

## PARAMETRII TEHNICI

### DATE TEHNICE

Perforator de lovit		
Parametru		Valoarea
Tensiune de alimentare		230 V AC
Frecvență de alimentare		50 Hz
Puterea nominală		720 W
Intervalul de viteză fără sarcină		0 - 3000 min <sup>-1</sup>
Frecvența percuției fără sarcină		0 - 48000 min <sup>-1</sup>
Domeniul de aplicare al mandrinei		1,5- 13 mm
Dimensiune filet mandrină		½"
Diametrul maxim de foraj	beton	10 mm
	oțel	13 mm
	lemn	30 mm
Clasa de protecție		II
Greutate		2,5 kg
Anul de producție		2022

### DATE LEGATE DESPRE ZGOMOT ȘI VIBRAȚII

Informații pe tema zgomotului și vibrațiilor.

Nivelul de emiteră a zgomotului, cum ar fi nivelul presiunii acustice  $L_{pA}$ , și nivelului de putere acustică  $L_{wA}$ , și incertitudinea de măsurare  $K$ , date

în instrucțiunile de mai jos, în conformitate cu EN 60745.

Valorile de vibrații  $a_{h,0}$  și incertitudinea de măsurare  $K$  sunt determinate conform normei EN 60745-2-1 sunt prezentate mai jos.

Nivelul de vibrație prezentat în manualul de instrucții a fost măsurat conform normei EN 60745-2-1 procedurii de măsurare și poate fi folosit pentru a compara mașina electrică. Acesta poate fi de asemenea utilizat pentru evaluarea preliminară a expunerii la vibrații.

Nivelul de vibrație este reprezentativ pentru principalele aplicații ale uneltei. În cazul în care instrumentul va fi utilizat pentru alte aplicații sau alte instrumente de lucru, precum și, în cazul în care nu va fi suficient conservată, nivelul de vibrație se poate schimba. Cauzele de mai sus pot duce la creșterea expunerii la vibrații pe parcursul întregii perioade de lucru.

Pentru a estima cu exactitate expunerea la vibrații, trebuie specificată perioada în care unealta este operată sau atunci când este pornită, dar nu este utilizată pentru muncă. În acest mod, expunerea totală la vibrații poate fi mult mai mică. Ar trebui introduse măsuri suplimentare de securitate pentru a vă proteja împotriva efectelor vibrațiilor, cum ar fi: întreținerea uneltei și a uneltelor de lucru, asigurarea mâinilor la temperatura corespunzătoare, organizarea muncii.

Nivel de presiune acustică:  $L_{pA} = 93$  dB(A)  $K=3$ dB(A)

Nivelul de putere acustică:  $L_{wA} = 104$  dB(A)  $K=3$ dB(A)

Valoarea accelerației vibrațiilor (foraj cu lovine în beton):

$$a_{h,0} = 8,41 \text{ m/s}^2 \text{ K}=1,5 \text{ m/s}^2$$

Valoarea accelerației vibrațiilor (dăltuire), foraj în metal:

$$a_{h,0} = 2,73 \text{ m/s}^2 \text{ K}=1,5 \text{ m/s}^2$$

## PROTEJAREA MEDIULUI



Produsele acționate electric nu pot fi aruncate la deșeurile menajere, trebuie predate la utilizarea lor de către întreprinderile corespunzătoare. Informații referitor la utilizare poate da vânzătorul produsului respectiv sau organele locale. Utilajele electrice și electronice uzate conțin substanțe dăunătoare mediului natural. Utilajele ne supuse reciclării sunt foarte periculoase pentru mediu și pentru sănătatea oamenilor.

\* Se rezervă dreptul la efectuarea schimbărilor.

„Grupa Topex Spółka z ograniczoną odpowiedzialnością” Spółka komandytowa cu sediul în Varșovia, ul. Pograniczna 2/4 (mai departe : „Grupa Topex”) informează că, toate drepturile autorului referitor la prezenta instrucțiune (mai departe „instrucțiuni”), adică texturile ei, fotografiile inserate, schemele, desenele, cât și compoziția ei, depind exclusiv de Grupa Topex și sunt supuse protecției de drept în conformitate cu legea din 4 februarie 1994, referitor la drepturile autorului și drepturile înrudite (Monitorul Oficial 2006 nr 90 poziția 631 cu modificările ulterioare). Copierea, transformarea, publicarea, modificarea instrucțiunilor, în întregime sau numai unor elemente cu scop comercial, fără acceptul în scris al firmei Grupa Topex este strict interzisă și în consecință poate fi trasă la răspundere civilă și penală.

## PŘEKLAD PŮVODNÍHO NÁVODU K POUŽÍVÁNÍ

CZ

## PŘÍKLEPOVÁ VRTAČKA

### 58G727

POZOR: PŘED ZAHÁJENÍM POUŽÍVÁNÍ ELEKTRICKÉHO NÁRADÍ SI PEČLIVĚ PŘEČTĚTE TENTO NÁVOD A USCHOVEJTE JEJ PRO POZDEJŠÍ POTŘEBU.

### PODROBNÉ BEZPEČNOSTNÍ POKYNY

a. Při práci s příklepovou vrtačkou používejte chrániče sluchu. Působení hluku může vést ke ztrátě sluchu.

b. Používejte nářadí s přidavnými rukojetěmi, které jsou součástí dodávky. Ztráta kontroly může způsobit tělesná poranění operátora.

c. Během provádění prací, při nichž by mohlo pracovní nářadí narazit na skryté elektrické kabely nebo na vlastní napájecí kabel, držte zařízení za izolované povrchy rukojeti. Kontakt s kabelem napájecí sítě může zapříčinit přenesení napětí na kovové části zařízení, což by mohlo způsobit úraz elektrickým proudem.

d. Vyhnete se kontaktu s rotujícími prvky. Kontakt s rotujícími částmi elektrického nářadí, zejména příslušenstvím, může vést ke zranění.

e. Před odložení elektrického nářadí, vyčkejte, až se zastaví.

Pracovní nářadí se může zablockovat a zapříčinit ztrátu kontroly nad elektrickým nářadím.

f. V případě, že se pracovní nářadí zablokuje, okamžitě vypněte elektrické zařízení. Připravte se na vysoké reakční momenty.

g. Upevněte materiál určený k obrábění na stabilním povrchu a zajistěte proti přesunutí pomocí svorek nebo svěráku. Takový způsob upevnění obrobku je bezpečnější než držení jej v ruce.

h. **Popis nesprávného použití:** Neházejte elektrickým nářadím, nepřetěžujte jej, neponořujte do vody nebo jiných kapalin, nepoužívejte k míchání lepidlové a cementové malty. Nezavěšujte, nepřeházejte, netáhněte a nevyplínejte elektrické nářadí ze zásuvky taháním za šňůru.

**POZOR!** Zařízení slouží k práci v uzavřených prostorách.

I přes použití konstrukce z podstaty věci bezpečné, používání zajišťujících prostředků a dodatečných ochranných prostředků, vždy existuje reziduální riziko poranění během práce.

Vysvětlivky k použitým piktogramům:

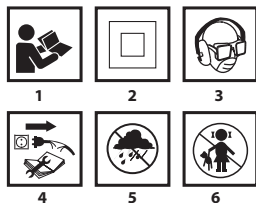

1. Přečtěte si tento návod k obsluze a respektujte v něm uvedená upozornění a bezpečnostní pokyny.
2. Zařízení třídy ochrany II.
3. Používejte osobní ochranné prostředky (uzavřené ochranné brýle, chrániče sluchu, protiprachovou masku).
4. Před zahájením údržby či oprav odpojte napájecí kabel.
5. Chraňte před deštěm.
6. Zabraňte přístupu dětí k zařízení.

## KONSTRUKCE A POUŽITÍ

Příklepová vrtačka je ručním elektrickým nářadím s třídou ochrany II. Zařízení je poháněno jednofázovým komutátorovým motorem, jehož otáčky jsou redukovány prostřednictvím ozubeného převodu. Elektrické nářadí tohoto typu má široké využití při vrtání otvorů do dřeva, materiálů na bázi dřeva, kovu, keramiky a umělých hmot v režimu bez příklepu, a také do betonu, cihel a podobných materiálů v režimu s příklepem. Používá se při provádění rekonstrukčních, stavebních, truhlářských a veškerých kutilských prací.

**Elektrické nářadí je nutné používat v souladu s jeho určením.**



## POPIS STRAN S VYOBRAZENÍMI

Níže uvedená číselování se vztahuje k prvkům zařízení znázorněným na vyobrazeních v tomto návodu.

1. Vrtací skličídlo
2. Přepínač pro volbu režimu
3. Tlačítko pro blokování zapínače
4. Přepínač pro volbu směru otáčení
5. Otočný knoflík pro regulaci otáček
6. Zapínač
7. Přídavná rukojeť
8. Lišta omezovače hloubky vrtání

\* Skutečný výrobek se může lišit od vyobrazení.

## POPIS POUŽITÝCH GRAFICKÝCH OZNAČENÍ



POZOR



UPOZORNĚNÍ



MONTÁŽ / NASTAVENÍ



INFORMACE

## VYBAVENÍ A PŘÍSLUŠENSTVÍ

- |                                   |        |
|-----------------------------------|--------|
| 1. Přídavná rukojeť               | - 1 ks |
| 2. Lišta omezovače hloubky vrtání | - 1 ks |
| 3. Klička                         | - 1 ks |
| 4. Vrtáky                         | - 1 ks |
| 5. Přenosný kufřík                | - 1 ks |

## PŘÍPRAVA K PRÁCI

### INSTALACE PŘÍDAVNÉ RUKOJETI

Pro Vaši osobní bezpečnost doporučujeme vždy používat přídavnou rukojeť (7). Díky možnosti otočení přídavné rukojeti před jejím uchycením v krytu vrtačky lze zvolit nevhodnější polohu rukojeti pro pomínky dané činnosti.



- Otočením doleva uvolněte otočný knoflík blokující přírubu přídavné rukojeti (7).
- Nasuňte přírubu přídavné rukojeti (7) na válcovou část krytu vrtačky.
- Otočte rukojeť do nevhodnější polohy.
- Za účelem upevnění rukojeti utáhněte blokovací otočný knoflík přídavné rukojeti (7) směrem doprava.

### INSTALACE OMEZOVAČE HLUBKY VRTÁNÍ



Lišta omezovače (8) slouží ke stanovení hloubky vnoření vrtáku do materiálu.

- Uvolněte knoflík blokující přírubu přídavné rukojeti (7).
- Zasuňte lištu omezovače (8) do otvoru v přírubě přídavné rukojeti.
- Nastavte požadovanou hloubku vrtání.
- Zablokujte přídavnou rukojeť utažením blokovacího knoflíku přídavné rukojeti (7).



### UPEVNĚNÍ PRACOVNÍCH NÁSTROJŮ

Odpojte elektrické nářadí od napájení.



- Vložte kličku do jednoho z otvorů po obvodu vrtacího skličidla (1).
- Rozevřete čelisti na požadovaný rozměr.
- Válcový dík vrtáku vložte na doraz do otvoru vrtacího skličidla (1).
- Pomocí kličky (vkládejte ji postupně do tří otvorů po obvodu vrtacího skličidla) seveďte dík vrtáku čelistmi skličidla.



**Nikdy nezapomeňte vyjmout kličky z vrtačky po ukončení činnosti souvisejících se vkládáním nebo vyjímáním vrtáku.**

## PROVOZ / NASTAVENÍ

### ZAPÍNÁNÍ / VYPÍNÁNÍ



Síťové napětí musí odpovídat velikosti napětí uvedené na typovém štítku vrtačky.



**Zapnutí** - stiskněte tlačítko zapínače (6) a přidržte jej v této poloze.

**Vypnutí** - uvolněte stisk tlačítka zapínače (6).

**Blokování zapínače (nepřetržitý chod)**

**Zapínání:**

- Stiskněte tlačítko zapínače (6) a přidržte jej v této poloze.
- Stiskněte tlačítko pro blokování zapínače (3) (**obr. A**).
- Uvolněte stisk tlačítka zapínače (6).

**Vypnutí:**

- Stiskněte a uvolněte tlačítko zapínače (6).



**Rozsah otáček vřeten je regulován stupněm přítlaku na tlačítko zapínače.**

### OTOČNÝ KNOFLÍK PRO REGULACI OTÁČEK VŘETENE



Vrtačka umožňuje práci při různých otáčkách vřeten. Otáčky lze regulovat otočným knoflíkem (5) (**obr. A**). V rámci každého nastavení otočného knoflíku pro regulaci otáček můžete plynule regulovat rychlost zvýšením nebo snížením přítlaku na tlačítko zapínače (6).

- Otáčením otočného knoflíku směrem doprava (5) zvyšujete rychlost.

• Otáčením otočného knoflíku směrem doleva (5) rychlost snižujete.

\* Řiďte se grafickým označením umístěným na přepínači otáček nebo na zapínači.



Volba příslušných otáček se provádí, když vrtačka běží bez zatížení, při zapnuté funkci blokování zapínače. Takto nastavené otáčky mohou být během práce se zatížením nižší.

### SMĚR OTÁČENÍ DOPRAVA – DOLEVA



Pomocí přepínače pro volbu směru otáčení (4) lze zvolit směr otáčení vřeten vrtačky (**obr. A**).

**Otáčení směrem doprava** - nastavte přepínač (4) úplně doleva.

**Otáčení směrem doleva** - nastavte přepínač (4) úplně doprava.

\* Je vyhrazena možnost, že poloha přepínače pro volbu směru otáčení ve vztahu k otáčení může být v některých případech jiná, než bylo popsáno. Řiďte se symboly vyznačenými na přepínači pro volbu směru otáčení nebo na krytu nářadí.



**Směr otáčení se nesmí měnit, když se vřeten vrtačky otáčí. Před spuštěním se přesvědčte, zda je přepínač pro volbu směru otáčení ve správné poloze.**

## PŘEPÍNAČ PRO VOLBU REŽIMŮ

**i** Přepínač pro volbu režimů (2) umožňuje zvolit požadovaný provozní režim: vrtání bez příklepu nebo s příklepem (**obr. B**). Pro vrtání v materiálech jako kov, dřevo, keramika, umělé hmoty apod. nastavte přepínač do polohy pro režim bez příklepu (symbol vrtáku). Pro vrtání v materiálech jako kamen, beton, cihla apod. nastavte přepínač do polohy pro režim s příklepem (symbol kladiva). Otvory do dřeva, materiálů na bázi dřeva a kovů se vrtají pomocí vrtáků z rychlořezných nebo uhlíkových ocelí (speciálně pro dřevo a materiály na bázi dřeva). K vrtání s příklepem slouží speciální vrtáky s destičkami ze slinutého karbidu (widia).

**i** Při zapnutém příklepu nepoužívejte směr otáčení doleva.  
**!** V případě dlouhodobého vrtání při nízkých otáčkách vřetene hrozí přehřátí motoru. Je třeba dělat pravidelné přestávky v práci nebo nechat zařízení pracovat na maximálních otáčkách bez zatížení po dobu cca 1-2 min. Dbejte na to, aby nebyly otvory v krytu, které slouží k ventilaci motoru vrtáčky zakryty.

## PÉČE A ÚDRŽBA

**!** Před zahájením jakýchkoliv činností spojených s instalací, seřizováním, opravami nebo údržbou je nutné vytáhnout zástrčku napájecího kabelu ze síťové zásuvky.

## ÚDRŽBA A SKLADOVÁNÍ

- i** Doporučuje se čistit zařízení ihned po každém použití.
- i** K čištění nepoužívejte vodu ani jiné kapaliny.
- i** Čistěte zařízení suchým hadříkem nebo proudem stlačeného vzduchu s nízkým tlakem.
- i** Nepoužívejte žádné čisticí prostředky ani rozpouštědla, jelikož může dojít k poškození plastových součástí.
- i** Pravidelně čistěte ventilační otvory v krytu motoru, aby nedocházelo k přehřátí zařízení.
- i** V případě poškození napájecího kabelu je třeba jej vyměnit za kabel se stejnými parametry. Touto činností pověřte kvalifikovaného odborníka nebo zařízení odnesete do servisu.
- i** Vyskytuje-li se na komutátoru nadměrné jiskření, nechte zkontrolovat stav uhlíkových kartáčů motoru kvalifikovanou osobou.
- i** Uchovávejte zařízení vždy na suchém místě mimo dosah dětí.

## VÝMĚNA VRTACÍHO SKLÍČIDLA

- i** Rozevřete čelisti vrtacího sklíčidla (1).
- i** Vyšroubujte šroub upevňující vrtací sklíčidlo pomocí křížového šroubováku, otáčejte při tom šroubovákem doprava (levý závit).
- i** Upněte šestihranný klíč ve sklíčidle (**obr. D**).
- i** Zlehka udeřte do konce šestihranného klíče.
- i** Odšroubujte vrtací sklíčidlo.
- i** Montáž vrtacího sklíčidla probíhá v opačném pořadí.

## VÝMĚNA UHLÍKOVÝCH KARTÁČŮ

**i** Opatřebované (kratší než 5 mm), spálené nebo prasklé uhlíkové kartáče motoru je třeba neprodleně vyměnit. Vždy je nutné vyměnit současně oba uhlíkové kartáče. Uhlíkové kartáče smí vyměňovat pouze kvalifikovaná osoba za použití originálních dílů.

**i** Veškeré závady je nutné nechat odstranit v autorizovaném servisu výrobce.

## TECHNICKÉ PARAMETRY

### JMENOVITÉ ÚDAJE

Příklepová vrtáčka		
Parametr	Hodnota	
Napájecí napětí	230 V AC	
Napájecí kmitočet	50 Hz	
Jmenovitý výkon	720 W	
Rozsah otáček bez zatížení	0 - 3000 min <sup>-1</sup>	
Frekvence příklepu bez zatížení	0 - 48000 min <sup>-1</sup>	
Rozsah vrtacího sklíčidla	1,5- 13 mm	
Velikost závitů vrtacího sklíčidla	½"	
Maximální průměr pro vrtání	ocel	10 mm
	beton	13 mm
	dřevo	30 mm
Třída ochrany	II	
Hmotnost	2,5 kg	
Rok výroby	2022	

## ÚDAJE O HLUKU A VIBRACÍCH

### Informace týkající se hluku a vibrací.

Hladiny emise hluku, jako jsou hladiny emise akustického tlaku  $L_{p,r}$ , hladiny akustického výkonu  $L_{w,r}$  a nejistota měření K jsou uvedeny v návodu níže v souladu s normou EN 60745. Hodnoty vibrací  $a_{h,r}$  a nejistota měření K jsou uvedeny níže v souladu s normou EN 60745-2-1.

Uvedená v tomto návodu níže hladina vibrací byla změněna v souladu s postupem měření stanoveným normou EN 60745-2-1 a může být použita pro srovnávání elektrického nářadí. Lze ji také použít k předběžnému hodnocení expozice vibracím.

Uvedená hladina vibrací je reprezentativní pro základní použití elektrického nářadí. Bude-li elektrické nářadí použito k jinému účelu nebo s jiným pracovním nářadím a nebude-li dostatečným způsobem udržováno, může se hladina vibrací změnit. Výše uvedené příčiny mohou způsobit navýšení expozice vibracím během celé doby provozu. Pro přesné zhodnocení expozice vibracím je potřeba zohlednit období, kdy je elektrické nářadí vypnuto nebo když je zapnuto, ale nepoužíváno k práci. Tímto způsobem celková expozice vibracím může být mnohem nižší. Podnikněte další bezpečnostní opatření k ochraně uživatele proti účinkům vibrací, jako: údržba elektrického nářadí a pracovních nástrojů, zajištění příslušné teploty rukou, vhodná organizace práce.

Hladina akustického tlaku:  $L_{p,r} = 93$  dB(A) K=3dB(A)

Hladina akustického výkonu:  $L_{w,r} = 104$  dB(A) K=3dB(A)

Hodnota zrychlení vibrací, vrtání s příklepem v betonu:

$a_{h,10} = 8,41$  m/s<sup>2</sup> K=1,5 m/s<sup>2</sup>

Hodnota zrychlení vibrací, vrtání do kovu:  $a_{h,10} = 2,73$  m/s<sup>2</sup> K=1,5 m/s<sup>2</sup>

## OCHRANA ŽIVOTNÍHO PROSTŘEDÍ



Elektricky napájené výrobky nevyhazujte spolu s domácím odpadem, nýbrž odevzdejte je k likvidaci v příslušných závodech pro zpracování odpadu. Informace ohledně likvidace Vám poskytne prodejce nebo místní úřady. Použitá elektrická a elektronická zařízení obsahují látky škodlivé pro životní prostředí. Nerecyklovatelná zařízení představují potenciální nebezpečí pro životní prostředí a zdraví osob.

\* Právo na provádění změn je vyhrazeno.

„Grupa Topex Spółka z ograniczoną odpowiedzialnością“ Spółka komandytowa se sídlem ve Varšavě, na ul. Pograniczna 2/4 (dále jen: „Grupa Topex“) informuje, že veškerá autorská práva k obsahu tohoto návodu (dále jen: „návod“), včetně mj. textu, použitých fotografií, schémat, výkresů a také jeho uspořádání, náleží výhradně firmě Grupa Topex a jsou právně chráněna podle zákona ze dne 4. února 1994, o autorských právech a právech příbuzných (sbírka zákonů z roku 2006 č. 90 položka 631 s pozdějšími změnami). Kopírování, zpracování, zveřejňování či modifikování celého návodu jakož i jeho jednotlivých částí pro komerční účely bez písemného souhlasu firmy Grupa Topex je přísně zakázáno a může mít za následek občanskoprávní a trestní stíhání.

## PREKLAD PŮVODNÉHO NÁVODU NA POUŽITIE PŘÍKLEPOVÁ VRTAČKA 58G727



UPOZORNENIE: SKŔO, AKO PRÍSTŪPITE K POUŽIVANIU ELEKTRICKÉHO NÁRÁDIA, POZORNE SI PREČÍTAJTE TENTO NÁVOD A USCHOVAJTE HO NA NESKORSIE POUŽITIE.

### PODROBNÉ BEZPEČNOSTNÉ PREDPISY

- Pri práci s príklepovou vrtáčkou používajte chrániče sluchu.** Vystavovanie sa hluku môže spôsobiť poškodenie sluchu.
- Pri práci s náradím používajte prídavné rukoväte dodané s náradím.** Strata kontroly nad náradím môže spôsobiť vážne zranenia obsluhujúcej osoby.
- Pri vykonávaní prác, pri ktorých by pracovný nástroj mohol narážať na skryté elektrické vodiče alebo na svoj vlastný kábel, držte zariadenie za izolované povrchy rukovätí.** Kontakt s vodičom napájacej siete môže mať za následok odovzdanie napätia kovovým časťami zariadenia, čo by mohlo spôsobiť úraz elektrickým prúdom.
- Vyhýbajte sa kontaktu s rotujúcimi súčiastkami.** Kontakt s rotujúcimi časťami elektrického náradia, najmä príslušenstva, môže viesť k zraneniam.

e. **Pred odložením elektrického náradia počkajte, kým sa neprestane otáčať.** Pracovný nástroj sa môže zablokovať a spôsobit stratu kontroly nad elektrickým náradím.

f. **V prípade zablokovania pracovného náradia elektrické náradie okamžite vypnite** a buďte pripravený na vysoké reakčné momenty.

g. **Materiál určený na obrábanie upevnite na stabilnom podklade a pred presúvaním zabezpečte pomocou svoriek alebo upínadla.** Takýto spôsob upevňovania obrábaného predmetu je bezpečnejší ako jeho držanie v ruke.

h. **Opis nesprávneho použitia:** Elektrické náradie nevystavujte nárazom, nepreťažujte, neponárajte do vody a iných kvapalín, nepoužívajte na miešanie lepiacich a cementových mált. Takisto nie je dovolené: vešať, prenášať a ťahať elektrické náradie ani ho vytáhať zo zásuvky jeho ťahaním za napájací kábel.

**POZOR!** Zariadenie slúži na prácu v interiéri.

Napriek použitiu vo svojej podstate bezpečnej konštrukcie, používaniu bezpečnostných prostriedkov a dodatočných ochranných prostriedkov vždy existuje minimálne riziko úrazov pri práci.

Vysvetlenie použitých piktogramov:

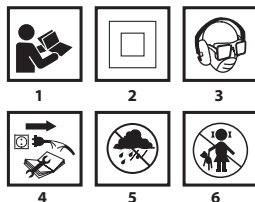

1. Prečítajte si návod na obsluhu, dodržiavajte výstrahy a bezpečnostné pokyny, ktoré sa v ňom nachádzajú.
2. Zariadenie s izoláciou druhej triedy.
3. Používajte prostriedky osobnej ochrany (chrániče očí, chrániče sluchu, ochrannú masku proti prachu).
4. Skôr, ako začnete vykonávať činnosti súvisiace s údržbou alebo opravou zariadenia, odpojte napájací kábel.
5. Chránite pred dažďom.
6. Zabráňte prístupu detí do blízkosti zariadenia.

## KONŠTRUKCIA A POUŽITIE

Príklepové vrtáčky sú ručné elektrické náradie s izoláciou 2. triedy. Zariadenia sú poháňané jednofázovým komutátorovým motorom, ktorého rýchlosť otáčania sa redukuje pomocou ozubeného prevodového kolesa. Elektrické zariadenia tohto typu majú široké použitie pri vrtaní otvorov do dreva, materiálov na báze dreva, kovu, keramiky a plastických materiálov v režime nenárazového vrtania, ako aj do betónu, tehly a podobných materiálov v režime nárazového vrtania. Môžu sa používať v oblasti vykonávania opravársko-stavebných, stolárskych prác, ako aj všetkých činností v rámci samostatného domáceho majstrovania.

**⚠ Elektrické náradie nepoužívajte v rozpore s účelom, na ktorý bolo vyrobené.**

## VYSVETLIVKY KU GRAFICKEJ ČASTI

Nasledujúce číslovanie sa vzťahuje na časti zariadenia zobrazené v grafickej časti tohto návodu.

1. Skľučovadlo vrtáčky
2. Prepínač pracovného režimu
3. Aretačné tlačidlo spínača
4. Prepínač smeru otáčania
5. Kolesko na reguláciu rýchlosti otáčania
6. Spínač
7. Prídavná rukoväť
8. Lišta zarážky hĺbky vrtania

\* Obrázok s výrobkom sa nemusia zhodovať.

## OPIS POUŽITÝCH GRAFICKÝCH ZNAKOV

- UPOZORNENIE
- VÝSTRAHA
- MONTÁŽ/NASTAVENIA
- INFORMÁCIA

## VYBAVENIE A PRÍSLUŠENSTVO

1. Prídavná rukoväť - 1 ks
2. Lišta zarážky hĺbky vrtania - 1 ks
3. Otočný kľúč - 1 ks
4. Vrtáčky - 1 ks
5. Prenosný kufřík - 1 ks

## PRED UVEDENÍM DO PREVÁDZKY

### INŠTALÁCIA PRÍDAVNEJ RUKOVÄTE

Vzhľadom na osobnú bezpečnosť sa odporúča vždy používať prídavnú rukoväť (7). Prídavnú rukoväť je možné pred zatlačením do tela vrtáčky otáčať, čo umožňuje zvoliť polohu rukoväte, ktorá je najvýhodnejšia pre vykonávanú prácu.

- Aretačné kolesko manžety prídavnej rukoväte (7), uvoľnite jeho otočením doľava.
- Nasunite manžetu prídavnej rukoväte (7) na valcovitú časť plášťa vrtáčky.
- Otočte do najvhodnejšej polohy.
- Otočte aretačné kolesko prídavnej rukoväte (7) vpravo, aby ste namontovali rukoväť.

### INŠTALÁCIA ZARÁŽKY HĽBKY VRTANIA

Lišta zarážky (8) slúži na určenie hĺbky, po ktorú sa bude vrták ponárať do materiálu.

- Aretačné kolesko manžety prídavnej rukoväte (7) uvoľnite.
- Lištu zarážky (8) vsuňte do otvoru na manžete prídavnej rukoväte.
- Nastavte požadovanú hĺbku vrtania.
- Zablokujte utiahnutím aretačného koleska prídavnej rukoväte (7).

### UPEVŇOVANIE PRACOVNÝCH NÁSTROJOV

Elektrické náradie odpojte od zdroja elektrického napätia.

- Do jedného z otvorov na obvode skľučovadla vrtáčky (1) vložte kľúčik.
- Čelustv otvorte do požadovanej šírky.
- Valcovú stopku vrtáka vsuňte na doraz do otvoru skľučovadla vrtáčky (1).
- Pomocou kľúča (tak, že ho budete postupne vkladáť do troch otvorov po obvode skľučovadla vrtáčky) zatlačte čelustv skľučovadla vrtáčky okolo stopky vrtáka.

**Pamätajte vždy na to, že kľúč treba po ukončení činnosti súvisiacich so zakladaním alebo vykladáním vrtáka z vrtáčky vybrať.**

## PRÁCA / NASTAVENIA

### ZAPÍNANIE / VYPÍNANIE

Napätie v sieti musí zodpovedať hodnotu el. napätia uvedenej na popisnom štítku vrtáčky.

- Zapnutie** - stlačte tlačidlo spínača (6) a pridržte ho v tejto polohe.
- Vypnutie** - uvoľnite tlak na tlačidlo spínača (6).
- Zablokovanie spínača (nepretržitá práca)**

- Zapínanie:**
- Stlačte tlačidlo spínača (6) a pridržte ho v tejto polohe.
  - Stlačte aretačné tlačidlo spínača (3) (obr. A).
  - Uvoľnite tlak na tlačidlo spínača (6).

- Vypínanie:**
- Stlačte a uvoľnite tlak na tlačidlo spínača (6).

**Rozsah rýchlosti otáčania hriadeľa sa reguluje silou tlaku na tlačidlo spínača.**

### KOLIESKO NA REGULÁCIU RÝCHLOSTI OTÁČANIA VRETENA

Vrtáčka umožňuje prácu pri rôznych rýchlostiach otáčania vretena. Regulovanie sa vykonáva pomocou koleska (5) (obr. A). Pri každom nastavení koleska na reguláciu rýchlosti otáčania je možné plynule regulovať rýchlosť zvýšením alebo znížením tlaku na tlačidlo spínača (6).

- Otáčanie koleska (5) doprava slúži na zvýšenie rýchlosti,
- Otáčanie koleska (5) doľava slúži na zníženie rýchlosti,
- \* Všimnite si grafické označenie umiestnené na ovládacom kolesku na nastavovanie rýchlosti alebo spínači.

Príslušnú voľbu rýchlosti otáčania vykonávajte vtedy, keď vrtáčka beží naprázdno a zároveň je zapnutá funkcia blokovania spínača. Takto nastavený počet otáčok môže byť pri práci so zaťažením nižší.

**SMER OTÁČOK DOPRAVA – DOĽAVA**  
Pomocou prepínača smeru otáčania (4) sa vykonáva voľba smeru



otáčania vretena (**obr. A**).

**Otáčky vpravo** - prepínač (4) nastavte v krajnej ľavej polohe.

**Otáčky vľavo** - prepínač (4) nastavte v krajnej pravej polohe.

\* Upozorňujeme, že v niektorých prípadoch môže byť poloha prepínača smeru otáčok iná, ako je uvedené. Všimnite si grafické znaky umiestnené na prepínači smeru otáčok alebo na plášti zariadenia.



**Nevykonávajte zmenu smeru otáčok vtedy, keď sa vreteno vrtáčky otáča.** Pred uvedením do chodu skontrolujte, či je prepínač smeru otáčok v správnej polohe.

## PREPÍNAČ PRACOVNÉHO REŽIMU



Prepínač pracovného režimu (2) umožňuje voľbu vhodného pracovného režimu: vrtanie bez priklepu alebo priklepové vrtanie (**obr. B**). Na vrtanie do takých materiálov, ako je: kov, drevo, keramika, plastické hmoty a podobne, nastavte prepínač do polohy práce bez priklepu (symbol vrtáčky). Vrtanie do materiálov, ako je kameň, betón, tehla a podobne treba prepínač otočiť do polohy priklepovej práce (symbolu kladivka). Otvory do dreva, materiáloch na báze dreva a kovov sa vykonávajú pomocou vrtákov z rýchlorzenej ocele alebo z uhlíkovej ocele (len do dreva a materiálov na báze dreva). Na priklepové vrtanie slúžia špeciálne vrtáky s dosťkami zo spekaného karbidu (vidieť).  
**Pri zapnutom priklepovom vrtaní nepoužívajte ľavý smer otáčok.**



**Dlhotrjavé vrtanie pri nízkej rýchlosti otáčania vretena hrozí prehriatím motora.** Pri práci je potrebné robiť pravidelné prestávky alebo nechať zariadenie pracovať na maximálnych otáčkach naprázdno asi 1 minútu. Dbajte na to, aby ste nezakrývali otvory v plášti, ktoré slúžia na vetranie motora vrtáčky.

## OŠETROVANIE A ÚDRŽBA



**Skôr, ako začnete akúkoľvek činnosť súvisiacu s inštaláciou, nastavovaním, opravou alebo údržbou, vytiahnite konektor napájacieho kábla zo sieťovej zásuvky.**

## ÚDRŽBA A SKLADOVANIE



- Zariadenie sa odporúča čistiť hneď po každom jeho použití.
- Na čistenie nepoužívajte vodu ani iné kvapaliny.
- Zariadenie čistíte pomocou suchej handričky alebo ho prečkáajte vzduchom stlačeným pod nízkym tlakom.
- Nepoužívajte žiadne čistiace prostriedky ani rozpúšťadlá, pretože môžu poškodiť plastové súčiastky.
- Pravidelne čistite vetracie otvory v plášti motora, aby nedošlo k prehriatiu zariadenia.
- Ak je poškodený napájací kábel, vymeňte ho za kábel s takými istými parametrami. Túto činnosť zverte kvalifikovanému odborníkovi alebo zariadenie odovzdajte do servisu.
- V prípade, že dochádza k nadmernému iskreniu v komutátore, kontrolu stavu uhlíkových kefiék motora zverte kvalifikovanej osobe.
- Zariadenie vždy odkladajte na suchom mieste mimo dosahu detí.

## VÝMENA SKLUČOVADLA VRTÁČKY



- Čeluste skľučovadla vrtáčky (1) roztriahnite.
- Odskrutkujte skrutku upevňujúcu skľučovadlo vrtáčky pomocou krížového skrutkovača tak, že ním budete otáčať doprava (ľavý závit).
- Hexagonálny kľúč upevnite v skľučovadle vrtáčky (**obr. D**).
- Ľahko udrte na druhý koniec hexagonálneho kľúča.
- Skľučovadlo vrtáčky odskrutkujte.



Montáž skľučovadla vrtáčky sa vykonáva v opačnom poradí ako jeho odmontovanie.

## VÝMENA UHLÍKOVÝCH KEFIEK



Opatrebované (kratšie ako 5 mm), zhorené alebo prasknuté uhlíkové kefy motora treba okamžite vymeniť. Vždy sa súčasne vymieňajú obidve uhlíkové kefy. Výmenu uhlíkových kefiék sa odporúča zveriť výhradne kvalifikovanej osobe pri použití originálnych náhradných dielov.



Akúkoľvek poruchu musia byť odstránené autorizovaným servisom výrobcu.

## TECHNICKÉ PARAMETRE

### MENOVITÉ ÚDAJE

Priklepová vrtáčka	
Parameter	Hodnota
Napájacie napätie	230 V AC
Frekvencia napájania	50 Hz

Nominálny výkon	720 W	
Rozsah rýchlostí otáčania pri behu naprázdno	0 - 3000 min <sup>-1</sup>	
Frekvencia priklepov pri práci naprázdno	0 - 48000 min <sup>-1</sup>	
Rozsah skľučovadla vrtáčky	1,5- 13 mm	
Rozmer závitú skľučovadla vrtáčky	½"	
Maximálny priemer vrtania	Oceľ	10 mm
	Betón	13 mm
	Drevo	30 mm
Ochranná trieda	II	
Hmotnosť	2,5 kg	
Rok výroby	2022	



## ÚDAJE TÝKAJÚCE SA HLUČNOSTI A VIBRÁCIÍ

### Informácie o hluku a vibráciách.

Hladiny hluku, ako je hladina akustického tlaku  $L_{p,A}$ , hladina akustického výkonu  $L_{w,A}$  a neistota merania K, sú uvedené ďalej v návode podľa normy EN 60745.

Hodnoty vibrácií  $a_h$  a neistota merania K boli označené v súlade s normou EN 60745-2-1, ako je uvedené nižšie.

Hladina vibrácií uvedená v nasledujúcej časti tohto návodu bola nameraná meracím postupom špecifikovaným normou EN 60745-2-1 a možno ju použiť na porovnanie elektrických zariadení. Možno ju tiež použiť na predbežné hodnotenie expozície vibráciám.

Uvedená hladina vibrácií je reprezentatívna pre základné použitie elektrického náradia. Ak sa elektrické náradie používa na iné použitia alebo s inými pracovnými nástrojmi, a tiež, ak nebude dostatočne udržiavané, hladina vibrácií sa môže zmeniť. Vyššie uvedené príčiny môžu spôsobiť zvýšenie expozície vibráciám počas celého času práce. Na presné ohodnotenie expozície vibráciám treba vziať do úvahy obdobia, kedy je elektrické náradie vypnuté alebo kedy je zapnuté, ale nepoužíva sa na prácu. Takto môže byť celková expozícia vibráciám značne nižšia. Treba zaviesť dodatočné bezpečnostné opatrenia na ochranu obsluhujúcej osoby pred následkami vibrácií ako : údržba elektrického zariadenia a pracovných nástrojov, zabezpečenie primeranej teploty rúk, správna organizácia práce.

Hladina akustického tlaku:  $L_{p,A} = 93$  dB(A)  $K=3$ dB(A)

Hladina akustického výkonu:  $L_{w,A} = 104$  dB(A)  $K=3$ dB(A)

Hodnota zrýchlenia vibrácií, priklepové vrtanie do betónu:

$$a_{h,10} = 8,41 \text{ m/s}^2 \text{ K}=1,5 \text{ m/s}^2$$

Hodnota zrýchlenia vibrácií, vrtanie do kovu:

$$a_{h,10} = 2,73 \text{ m/s}^2 \text{ K}=1,5 \text{ m/s}^2$$

## OCHRANA ŽIVOTNÉHO PROSTREDIA



Výrobky napájané elektrickým prúdom sa nesmú likvidovať spoločne s domovým odpadom, ale majú byť odovzdané na recykliáciu na určenom mieste. Informáciu o užití poskytne predajca výrobku alebo miestne orgány. Opatrebované elektrické a elektronické zariadenia obsahujú látky negatívne pôsobiace na životné prostredie. Zariadenie, ktoré nie je odovzdané na recykliáciu, predstavuje možnú hrozbu pre životné prostredie a ľudské zdravie.

\* Právo na zmenu je vyhradené.

„Grupa Topex Spółka z ograniczoną odpowiedzialnością“ Spółka komandytowa so sídlom vo Varšave, ul. Pograniczna 2/4 (ďalej iba: „Grupa Topex“) informuje, že všetky autorské práva k obsahu tohto návodu (ďalej iba: „Návod“), v rámci tohto okrem iného k jeho textom, uvedeným fotografiám, obrázkom a k jeho štruktúre, patria výhradne spoločnosti Grupa Topex a podliehajú právnej ochrane podľa zákona zo dňa 4. februára 1994, O autorských a obdobných právach (tj. Dz. U. 2006 Nr 90 Poz 631 v znení neskorších zmien). Kopírovanie, spracovávanie, publikovanie, úprava tohto Návodu ako celku alebo jeho jednotlivých častí na komerčné účely, bez písomného súhlasu spoločnosti Grupa Topex, je prísne zakázané a môže mať za následok občianskoprávne a trestnoprávne dôsledky.

## SL PREVOD IZ VIRNIH NAVODIL

### UDARNI VRTALNIK

#### 58G727

POZOR: PRED PRIČETKOM UPORABE ELEKTRIČNEGA ORODJA JE TREBA POZORNO PREBRATI TA NAVODILA IN JIH SHRANITI ZA NADALJNJO UPORABO.

#### SPECIFIČNI VARNOSTNI PREDPISI

- Med delom z udarnim vrtalnikom je treba nositi naušnike za zaščito pred hrupom.** Izpostavljenost na hrup lahko povzroči izgubo sluha.
- Orodje je treba uporabljati z dodatnimi ročaji, priloženimi orodju.** Izguba nadzora lahko povzroči telesne poškodbe uporabnika.
- Med deli, pri katerih bi lahko orodje naletelo na zakrite električne kable ali na lasten kabel, je treba napravo držati izključno za izolirane površine ročajev.** Stik z napajalnim kablom lahko povzroči prenos napetosti na kovinske dele naprave, kar lahko povzroči električni udar.
- Izogibati se je treba dotiku z obračajočimi se elementi.** Dotikanje obračajočih se delov električnega orodja, zlasti pribora, lahko povzroči telesne poškodbe.
- Pred odložitvijo električnega orodja je treba počakati, da se zaustavi.** Delovno orodje se lahko zablokira in povzroči izgubo nadzora na električnim orodjem.
- V primeru blokade delovnega orodja je treba takoj izključiti električno orodje ter biti pripravljen na visok reakcijski moment.
- Material, ki bo obdelan, je treba pričvrstiti na stabilni podlagi in zavarovati pred premikanjem s pomočjo sponk ali primeža.** Ta način pritrditve obdelovanega predmeta je varnejši od držanja le-tega v roki.
- Opis nepravilne uporabe:** Električnega orodja ni dovoljeno metati, preobremenjevati, potapljati v vodo ali v druge tekočine, uporabljati za mešanje lepiljivih in cementnih snovi, ni ga dovoljeno: obešati, prenašati, vleči ali izklapljati iz električnega omrežja z vlečenjem napajalnega kabla.

**POZOR:** Naprava je namenjena delu v zaprtih prostorih.

Navkljub uporabi varno zasnovane konstrukcije, varovalnih sredstev in dodatnih zaščitnih sredstev vedno obstaja nevarnost poškodb med delom.

Pojasnilo uporabljenih piktogramov:

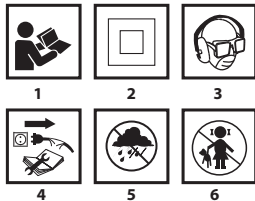

- Preberite navodila, upoštevajte v njih navedena varnostna opozorila in pogoje.
- Naprava z izolacijo drugega razreda.
- Uporabljajte osebna zaščitna sredstva (zaščitna očala, protihrupni naušniki, maska proti prahu).
- Pred pričetkom oskrbe ali popravil izklopite napajalni kabel.
- Varujte pred dežjem.
- Otrokom ne dopustite, da pridejo v stik z orodjem.

#### ZGRADBA IN UPORABA

Udarni vrtalniki so ročna električna orodja z izolacijo II. razreda. Orodja poganjajo enofazni motorji s komutatorjem, katerih vrtilna hitrost se reducira z zobato prestavo. Električna orodja te vrste so široko rabljena za vrtnje odprtín v les, lesu podobne materiale, kovino, keramiko in umetne snovi v delovnem načinu brez udarne funkcije in v beton, opeko in podobne materiale v delovnem načinu z udarno funkcijo. Uporablja se za obnovitveno-gradbena dela, mizarska dela in za vsa dela na področju individualnega amaterskega dela (naredi si sam).

**Uporaba električnega orodja, ki ni v skladu z njegovim namenom, ni dovoljena.**

#### OPIS GRAFIČNIH STRANI

Spodnje oštevilčenje se nanaša na elemente orodja, ki so predstavljeni

na grafičnih straneh pričujočih navodil.

- Vrtalno vpenjalo
- Preklopnik delovnega načina
- Tipka za blokado vklopnega stikala
- Preklopnik smeri vrtenja
- Preklopnik za nastavitev vrtilne hitrosti
- Vklopno stikalo
- Dodatni ročaj
- Letev omejevalnika globine vrtnja

\* Obstajajo lahko razlike med sliko in izdelkom.

#### OPIS UPORABLJENIH GRAFIČNIH ZNAKOV



POZOR



OPOZORILO



NAMESTITEV/NASTAVITVE



INFORMACIJA

#### OPREMA IN PRIBOR

- |                                      |          |
|--------------------------------------|----------|
| 1. Dodaten ročaj                     | – 1 kos  |
| 2. Letev omejevalnika globine vrtnja | – 1 kos  |
| 3. Ključ                             | – 1 kos  |
| 4. Svedri                            | – 1 kos. |
| 5. Prenosna torba                    | – 1 kos  |

#### PRIPRAVA NA UPORABO

##### NAMESTITEV DODATNEGA ROČAJA

Zaradi osebne varnosti je vedno priporočljiva uporaba dodatnega ročaja (7). Možnost obračanja dodatnega ročaja pred njegovim fiksiranjem na ohišju vrtalnika omogoča izbiro najbolj primerne položaja glede na izvajano delo.



- Sprostite gumb, ki blokira objemko ročaja (7), tako da ga zavrtite v levo.
- Objemko dodatnega ročaja (7) namestite na valjasti del ohišja vrtalnika.
- Obrnite v najprimernejši položaj.
- Preklopnik blokade dodatnega ročaja (7) privijte v desno, da bi ga dokončno pričvrstili.

##### NAMESTITEV OMEJEVALNIKA GLOBINE VRTRANJA

Letev omejevalnika (8) služi za nastavitev globine poglobitve svedra v material.



- Sprostite gumb, ki blokira objemko dodatnega ročaja (7).
- Potisnite letev omejevalnika globine (8) v odprtino prirobnice dodatnega ročaja.
- Nastavite želeno globino vrtnja.
- Zablokirajte, tako da privijete preklopnik, ki blokira objemko dodatnega ročaja (7).



##### PRITRDITEV DELOVNIH ORODJI

Izklopite električno orodje iz napajanja.



- Vložite ključek v eno izmed odprtín na obodu vrtalnega vpenjala (1).
  - Razprite čeljusti na želeno mero.
  - Valjasto steblo svedra vložite do naslona v odprtini vrtalnega vpenjala (1).
  - S pomočjo ključa (zaporedoma zategnite odprtine na obodu vrtalnega vpenjala) privijte čeljusti vpenjala na steblo svedra.
- Zapomnite si, da je treba ključ po zaključku dejavnosti, povezanih z vpenjanjem ali odstranitvijo svedra, izvleči iz vpenjalne glave.

#### UPORABA / NASTAVITVE

##### VKLOP / IZKLOP

Napetost omrežja mora ustrezati vrednosti napetosti, podani na označni tablici vrtalnika.



**Vklop** – pritisnite tipko vklopnega stikala (6) in jo držite v tem položaju.

**Izklop** – sprostite pritisnik na tipki vklopnega stikala (6).

**Blokada vklopnega stikala (stalno delo)**

**Vklop:**

- Pritisnite vklopno stikalo (6) in ga držite v tem položaju.
- Pritisnite tipko za blokado vklopnega stikala (3) (slika A).

- Sprostite pritisnik na vklopnem stikalu (6).

**Izklop:**

- Pritisnite in sprostite pritisak na vklopnem stikalu (6).



**Območje vrtilne hitrosti vretena je regulirano s stopnjo pritiska na vklopno tipko.**

## PREKLOPNIK ZA NASTAVITEV VRTILNE HITROSTI VRETENA



Vrtalnik omogoča delo z različnimi vrtilnimi hitrostmi vretena. Nastavitev se opravlja z gumbom (5) (slika A). V območju vseh nastavitev gumba za regulacijo vrtilne hitrosti je možno tekoče regulirati hitrost s povišanim ali zmanjšanim pritiskom na vklopno tipko (6).

- Z obratom preklopnika v desno (5) se poveča hitrost.
- Z obratom preklopnika v levo (5) se zniža hitrost.

\* Upoštevati je treba grafične oznake na preklopniku vrtilne hitrosti ali vklopnem stikalu.



Izbiro hitrosti se pravilno izbira takrat, ko vrtalnik obratuje brez obremenitve, pri čemer je funkcija blokade vklopnega stikala pritisnjena. Na ta način nastavljeni vrtilna hitrost je lahko med delom pod obremenitvijo nižja.

## SMER VRTENJA V DESNO – LEVO



S pomočjo preklopnika obratov (4) se izbere smer vrtenja vretena vrtalnika (slika A).

**Vrtenje v desno** – nastavite preklopnik (4) v skrajni levi položaj.

**Vrtenje v levo** – nastavite preklopnik (4) v skrajni desni položaj.

\* Treba je upoštevati, da je v nekaterih primerih položaj preklopnika smeri vrtenja glede na obračanje lahko drugačen, kot je opisano. Upoštevati je treba grafične oznake na preklopniku smeri vrtenja ali ohišju orodja.



**Menjavo smeri vrtenja ni dovoljeno opravljati, medtem ko se vreteno vrtalnika obrača. Pred uporabo je treba preveriti, ali je preklopnik smeri vrtenja v pravilnem položaju.**

## PREKLOPNIK NAČINA DELA



Preklopnik za način dela (2) omogoča izbiro ustreznega načina dela: vrtenje z udarno funkcijo ali brez nje (slika B). Za vrtenje v materialih, kot so: kovina, les, keramika, umetne ali podobne snovi, je treba preklopnik nastaviti v položaj za delo brez udarne funkcije (simbol svedra). Za vrtenje v materialih, kot so: kamen, beton, opeka ali podobnih, je treba preklopnik nastaviti v položaj za delo z udarno funkcijo (simbol kladiva). Odprtine v lesu, materialih na podlagi lesa in kovinah se vrta s svedri iz hitrozreznega jekla ali iz oglikovih jekel (samo v lesu in materialih na podlagi lesa). Za vrtenje z udarno funkcijo služijo posebni svedri s prevleko iz volframovega karbida (widia).



**Uporaba leve smeri vrtenja ni dovoljena ob vklopljeni udarni funkciji. Dolgotrajno vrtenje pri nizki vrtilni hitrosti vretena lahko povzroči pregretje motorja. Vrtenje je treba občasno prekiniti ali omogočiti, da naprava deluje na maksimalnih obratnih obremenitvah približno 1-2 minuti. Paziti je treba, da ne pride do zakritja odprtin v ohišju, ki služijo za zračenje motorja vrtalnika.**

## VZDRŽEVANJE IN HRAMBA



**Pred vsakršnimi opravili v zvezi z namestitvijo, regulacijo, popravilom ali oskrbo je treba odstraniti vtič napajalnega kabla iz omrežne vtičnice.**

## VZDRŽEVANJE IN HRAMBA



- Priporoča se čiščenje orodja neposredno po vsaki uporabi.
- Za čiščenje ni dovoljeno uporabljati vode ali drugih tekočin.
- Napravo je treba čistiti s pomočjo suhega tkanine ali prepahati s komprimiranim zrakom z nizkim pritiskom.
- Ne uporabljajte čistilnih sredstev ali razredčil, saj ta lahko škodujejo delom, izdelanim iz umetnih mas.
- Redno je treba čistiti prezračevalne reže v ohišju motorja, da se prepreči pregrevanje orodja.
- V primeru poškodbe napajalnega kabla ga je treba zamenjati s kablom z enakimi parametri. To opravilo je treba zaupati kvalificiranemu strokovnjaku ali pa servisu.
- V primeru, da pride do prekomernega iskenja na komutatorju, je treba kvalificirani osebi zaupati preverjanje stanja oglenih ščetk motorja.
- Napravo je treba hraniti na suhem mestu in zunaj dosega otrok.

## MENJAVA VPENJALNE GLAVE



- Razprite čeljusti vrtalnega vpenjala (1).
- Z obračanjem v desno (levi navoj) križnega izvijača odvijte pritrilni vijak vrtalnega vpenjala.
- Pričvrstite imbus ključ v vpenjalo (slika. D).
- Rahlo udarite v konec imbus ključa.



- Odvijte vrtalno vpenjalo.

Montaža vrtalnega vpenjala poteka v obratnem vrstnem redu od demontaže.



## MENJAVA OGLENIH ŠČETK



Izrabljene (krajše od 5 mm), zažgane ali počene oglene ščetke motorja je treba takoj zamenjati. Vedno je treba hkrati opraviti menjavo obeh oglenih ščetk. Postopek menjave oglenih ščetk je treba zaupati izključno kvalificirani osebi, ki uporablja originalne dele.



Vse napake mora odpraviti pooblaščen servis proizvajalca.

## TEHNIČNI PARAMETRI

### NAZIVNI PODATKI

Udarni vrtalnik		
Parameter		Vrednost
Napetost napajanja		230 V AC
Frekvenca napajanja		50 Hz
Nazivna moč		720 W
Območje vrtilne hitrosti brez obremenitve		0 - 3000 min <sup>-1</sup>
Udarna frekvenca brez obremenitve		0 - 48000 min <sup>-1</sup>
Območje vrtalnega vpenjala		1,5- 13 mm
Velikost navoja vrtalnega vpenjala		½ "
	Jeklo	10 mm
Največji premer vrtenja	Beton	13 mm
	Les	30 mm
Razred zaščite		II
Teža		2,5 kg
Leto izdelave		2022

### PODATKI O HRUPU IN VIBRACIJAH



**Informacije o hrupu in vibracijah.**

Ravni oddajane hrupa, kot npr. raven oddajane zvočne pritiska  $L_{p,r}$  ter raven zvočne moči  $L_{w,r}$  in netočnost meritve  $K$ , so navedeni v navodilih v skladu s standardom EN 60745.

Stopnja vibracij  $a_{h,r}$  in netočnost meritve  $K$  so določeni v skladu s standardom EN 60745-2-1, navedenim spodaj.

Spodaj navedena stopnja vibracij je bila izmerjena v skladu s postopkom meritve, navedenim v standardu EN 60745-2-1, in se lahko uporablja za primerjavo električnih orodij. Uporabljeni jo je mogoče tudi za predhodno oceno izpostavljenosti na vibracije.

Navedena raven vibracij je reprezentativna za osnovno uporabo električnega orodja. Stopnja vibracij se lahko spremeni, če se električno orodje uporablja za druge namene ali z drugimi delovnimi orodji in tudi, če ni ustrezno vzdrževano. Zgoraj navedeni vzroki so lahko razlog za povečanje izpostavljenosti na vibracije tekom celotnega delovnega obdobja.

Za natančno oceno izpostavljenosti na vibracije je treba upoštevati obdobja, ko je električno orodje izklopljeno oziroma je vključeno, vendar se ne uporablja za delo. Na ta način se lahko izkaže, da je skupna izpostavljenost na vibracije znatno nižja. Za zavarovanje uporabnika pred učinki vibracij je treba izvesti dodatne varnostne ukrepe, npr.: vzdrževanje električnega orodja in delovnega pribora, poskrbeti je treba za ustrezno temperaturo rok, ustrezno organizirati delo.

Stopnja zvočne pritiska:  $L_p = 93$  dB(A)  $K=3dB(A)$

Stopnja zvočne moči:  $L_w = 104$  dB(A)  $K=3dB(A)$

Stopnja vibracij (vrtenje v udarnem načinu v betonu):

$a_{h,UD} = 8,41$  m/s<sup>2</sup>  $K=1,5$  m/s<sup>2</sup>

Stopnja vibracij (vrtenje v kovini):  $a_{h,UD} = 2,73$  m/s<sup>2</sup>  $K=1,5$  m/s<sup>2</sup>

## VAROVANJE OKOLJA



Električno napajani izdelki niso dovoljeno mešati z gospodinjstvi odpadki, ampak jih morajo odstraniti ustrezne službe. Podatki o službah za odstranitev odpadkov so na voljo pri prodajalcu ali lokalnih oblasteh. Izrabljeno električno in elektronsko orodje vsebuje okolju škodljive snovi. Orodje, ki ni oddano v reciklažo, predstavlja potencialno nevarnost za okolje in zdravje ljudi.

\* Pridržana pravica do sprememb.

„Grupa Topex Spółka z ograniczoną odpowiedzialnością“ Spółka komandytowa s sedežem v Varšavi, ul. Pograniczna 2/4 (v nadaljevanju „Grupa Topex“), sporoča, da so vse avtorske pravice v zvezi z vsebino teh navodil (v nadaljevanju „Navodila“) med drugim v zvezi z besedili, shemami, risbami, kakor tudi sestavo, izključna last Grupa Topex in so predmet zakonske zaščite v skladu z zakonom z dne 4. februarja 1994 o avtorskih pravicah in intelektualni lastnini (Ur. L. 2006 št. 90/631 s kasnejšimi spremembami). Kopiranje, obdelava, objava in spreminjanje Navodil v komercialne namene, kot tudi njihovih posameznih elementov, je brez pisne odobritve Grupa Topex strogo prepovedano in lahko privede do civilne in kazenske odgovornosti.

## ORIGINALIOS INSTRUKCIJOS VERTIMAS GRĘŽTUVAS SU KALIMU

58G727

DĖMESIO: PRIEŠ PRADĖDAMI NAUDOTI ELEKTRINĮ ĮRANKĮ, ATIDŽIAI PERSKAITYKITE ŠIĄ INSTRUKCIJĄ IR ISSAUGOKITE JĄ TOLIMESNIAM NAUDOJIMUI.

### PAGRINDINĖS DARBO SAUGOS TAISYKLĖS

- Dirbdami su smūginiu gręžtuvu užsidėkite ausines.** Darbas triukšmingoje aplinkoje gali pažeisti klausą.
- Įrankį naudokite tik kartu su papildomomis rankenomis, esančiomis tiekiamo įrankio komplekte.** Nesuvaldytas įrankis gali sužeisti dirbantįjį.
- Atlikdami darbus, kurių metu kyla pavojus darbinio priedu prisilietti prie paties įrankio elektros laido arba paslėptų elektros laidų, elektrinį įrankį laikykite už izoliuotos rankenos.** Prisilietus prie elektros įtampos laido, elektrinio įrankio metalinėmis detalėmis gali tekėti įtampa, dėl to kyla elektros smūgio pavojus.
- Venkite prisilietimo prie judančių įrankio elementų.** Prisilietus prie judančių įrankio detalių, ypač įrangos, kyla kūno sužalojimo pavojus.
- Niekada nedėkite elektrinio įrankio ant paviršiaus tol, kol jo darbinis priedas galutinai nesustoja, palaukite.** Besisukančio darbinio priedo ir paviršiaus, ant kurio jis yra padedamas, kontakto metu įrankis gali tapti nevaldomu.
- Jeigu darbinis priedas užsiblokuoja, nedelsdami išjunkite elektrinį įrankį,** būkite pasiruošę didelei reakcijos jėgai, kad galėtumėte suvaldyti įrankį.
- Medžiagą, kurią ketinate apdoroti, padėkite ant stabilaus, tvirtio paviršiaus, o norėdami išvengti jos slankiojimo darbo metu, pritvirtinkite spaustukais arba spaustuvais.** Šis apdorojamos medžiagos tvirtinimo būdas yra kur kas saugesnis nei jos laikymas rankose.
- Netinkamų įrankio panaudojimo būdų aprašymas**  
Įrankio nemėtykite, neperkraukite, negramzdinkite j vandenį ir kitus skysčius, su juo netaisykite klijų, ir cemento skiedinių, taip pat negalima: kabinti, pernešinėti, tempti ar išjunginėti įrankį iš elektros įtampos lizdo, traukiant už elektros laido. Nenaudokite ilgų ilginčių.

DĖMESIO: Įrankis skirtas darbiui patalpų viduje.

Nepaisant saugios įrankio konstrukcijos, apsauginių elementų ir papildomų apsaugos priemonių naudojimo, darbo metu išlieka pavojus susižaloti.

Naudojamų simbolinių ženklų paaiškinimas.

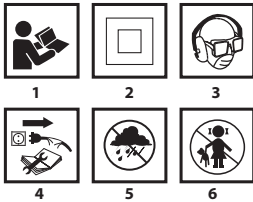

- Perskaitykite šią aptarnavimo instrukciją, laikykitės joje esančių darbo saugos įspėjimų ir nuorodų!
- Įrankis turi antrą apsauginę izoliacijos klasę.
- Naudokite asmenines apsaugos priemones (apsauginius akinius, ausines, apsauginę kaukę nuo dulkių).
- Prieš pradėdami aptarnavimo arba remonto darbus, ištraukite elektros laido kištuką iš elektros tinklo lizdo.
- Saugokite nuo lietaus.
- Neleiskite prie įrenginio vaikų.

### KONSTRUKCIJA IR PASKIRTIS

Smūginiai gręžtuvai yra elektriniai rankiniai įrankiai, turintys II izoliacijos klasę. Įrankiai varomi vienfaziu komutatoriniu varikliu, kurio galia redukuojama veikiant krumplinei pavarai ir dantračiai. Šio tipo elektriniai įrankiai, nustačius gręžimo režimą dažniausiai yra naudojami ertmės gręžti medyje ir medžio dirbinuose, metalė, keramikoje, plastmasėje, o ertmės betone, plytose ir panašiose medžiagose gręžiamos nustačius gręžimo su kalimu režimą. Šie įrankiai dažniausiai

naudojami atliekant remonto, statybos, staliaus bei kitus mėgėjiškus darbus (meistravimo darbus).

**Draudžiama naudoti elektrinį įrankį ne pagal paskirtį**

**DRAUDŽIAMA NAUDOTI ELEKTRINĮ ĮRANKĮ NE PAGAL PASKIRTĮ!**  
Numeriais pažymėti įrankio elementai atitinka šios instrukcijos grafiniuose puslapiuose pavaizduotus elementus.

- Griebtuvas
- Darbo režimo nustatymo jungiklis
- Jungiklio blokavimo mygtukas
- Reversas (sukimo krypties keitimo jungiklis)
- Sukimosi greičio reguliavimo rankenėlė
- Jungiklis
- Papildoma rankena
- Gręžimo gylio ribotuvas

\* Tarp pavelski ir gaminio galimas nedidelis skirtumas.

### PANAUDOTŲ GRAFINIŲ ŽENKLŲ APRÁŠYMAS

- DĖMESIO
- PERSPĖJIMAS
- MONTAVIMAS IR NUSTATYMAI
- INFORMACIJA

### KOMPLEKTAVIMAS IR PRIEDAI

- Papildoma rankena - 1 vnt.
- Gręžimo gylio ribotuvas - 1 vnt.
- Raktas – sriegtuvus - 1 vnt.
- Gražtai - 1 vnt.
- Lagaminas - 1 vnt.

### PASIRUOŠIMAS DRABUI

#### PASIRUOŠIMAS DRABUI

**Asmeniniai saugumai užtikrinti, dirbant visada rekomenduojama naudoti papildomą rankeną (7). Dėl galimybės reguliuoti (sukti) papildomą rankeną, prieš tvirtindami ją prie gręžtuvo korpuso, pasirinkite reikiamą padėtį, atitinkančią numatytą darbo sąlygas.**

- Atlaisvinkite papildomos rankenos (7) jungės blokavimo rankenėlę, sukdami ją į kairę pusę.
- Papildomos rankenos (7) jungę užstumkite ant plonosios gręžtuvo korpuso dalies.
- Pasukite pageidaujama padėtimi.
- Blokavimo rankenėlę sukdami į dešinę pritvirtinkite papildomą rankeną (7).

#### GRĘŽIMO GYLIO RIBOTUVO MONTAVIMAS

- Gylio ribotuvas (8) skirtas nustatyti grąžto įgilinimui j medžiagą.
- Atlaisvinkite papildomos rankenos (7) jungės blokavimo rankenėlę.
- Gylio ribotuvą (8) įstatykite į ertmę, esančią papildomos rankenos jungėje.
- Nustatykite reikiamą gręžimo gylių.
- Pritvirtinkite sukdami papildomos rankenos (7) jungės blokavimo rankenėlę pritvirtinkite ribotuvą.

#### DARBINIŲ PRIEDŲ KEITIMAS

**Elektrinį įrankį išjunkite iš elektros įtampos šaltinio.**

- Įstatykite raktą į vieną iš ertmių, esančių ant griebtuvo (1) apvado.
- Pslėkite griebtuvo gnybus, kol ertmė bus reikiamo skersmens.
- Į griebtuvą (1) ertmę, iki galo, įstatykite lygųjį grąžto kotą.
- Raktu (įstatydami jį eilės tvarka j kiekvieną iš trijų griebtuvo apvade esančių ertmių) suspauskite grąžtą laikinai griebtuvo gnybtus.
- Atminkite, kad visada dėjėdus ar išėmus grąžtą, vėzimo raktą būtina ištraukti iš gręžtuvo.

### DARBAS IR NUSTATYMAI

#### JUNGIMAS IR IŠJUNGIMAS

Tinklo įtampos dydis turi atitikti dydį, nurodytą gręžtuvo nominalių duomenų lentelėje.

**Įjungimas** – paspauskite jungiklio mygtuką (6) ir jį prilaikykite.

**Išjungimas** – atleiskite jungiklio mygtuką (6).  
Mygtuko blokavimas (nepertraukiamas darbas)

## Ijungimas:

- Paspauskite jungiklio mygtuką (6) ir jį prilaikykite.
- Paspauskite blokavimo mygtuką (3) (pav. A).
- Atleiskite jungiklio mygtuką (6).

## Išjungimas:

- Jungiklio mygtuką (6) paspauskite ir atleiskite.
- Suklio sukimosi greitis reguliuojamas stipriau ar silpniau spaudžiant jungiklio mygtuką.

## SUKLIO SUKIMOSI GREIČIO REGULIAVIMO RANKENĖLĖ

Gręžtuvu galima gręžti pasirenkant skirtingą suklio sukimosi greitį. Greitis reguliuojamas rankenėle (5) (pav. A). Kiekvienas reguliuojamas rankenėle pasirinktas sukimosi greitis yra lengvai reguliuojamas stipriau ar silpniau spaudžiant jungiklio mygtuką (6).

- Greitis didinamas sukant rankenėlę (5) į dešinę.
- Greitis mažinamas sukant rankenėlę (5) į kairę.
- \* Atkreipkite dėmesį į grafinius ženklus esančius ant greičių keitimo rankenėlės arba ant jungiklio.

Sukimosi greitis tiksliausiai nustatomas, kai gręžtuvas veikia be apkrovos bei yra įjungta jungiklio blokavimo funkcija. Tokiu būdu nustatytas sukimosi greitis, darbo metu gali būti mažesnis.

## SUKIMOSI KRYPTIS Į DEŠINĖ – Į KAIRĖ

Gręžtuvo suklio sukimosi kryptis (pav. A) keičiama reverso jungikliu (sukimosi krypties keitimo jungikliu) (4).

**Sukimas į dešinę** - jungiklį (4) sukite iki galo į kairę.

**Sukimas į kairę** - jungiklį (4) sukite iki galo į dešinę.

\* Įspėjame, kad išimtinais atvejais sukimosi krypties nustatymas gali skirtis nuo aprašyto šioje instrukcijoje. Atkreipkite dėmesį į grafinius ženklus, esančius ant sukimosi krypties keitimo jungiklio arba ant įrankio korpuso.

**Nekeiskite sukimosi krypties, kai gręžtuvu suklys sukasi. Prieš įjungdami patikrinkite ar teisingai nustatyta reverso jungiklio (sukimosi krypties keitimo jungiklio) padėtis.**

## DARBO RĖŽIMO NUSTATYMO JUNGIKLIŠ

Darbo režimo nustatymo jungikliu (2) pasirenkamas reikiamas darbo režimas: gręžimas be kalimo arba su kalimu (pav. B). Gręžimas be kalimo pasirenkamas gręžiant ertmės: metalė, medyje, keramikoje, plastmasėje ar panašiose medžiagose (gražto simbolis). Gręžiant ertmės: akmenyje, betone, plytose ar panašiose medžiagose darbo režimo jungiklis nustatomas ties plaktuko simboliu (gręžimas su kalimu). Ertmės medyje ar panašiose medžiagose gręžti naudojami greitapjovio plieno arba anglies plieno gražtai (tik medyje ir į jį panašiose medžiagose). Gręžimui su kalimu naudojami specialūs, aglomeruoti karbidu dengti gražtai.

**Įjungus kalimo režimą, kairiosios sukimosi krypties nustatyti negalima. Ilgai gręžiant mažais sukiais kyla pavojus, kad variklis perkais. Periodiškai darykite pertraukas arba leiskite įrankiui veikti apytikriai 1 - 2 min. didžiausiais sukiais be apkrovos. Neuždenkite variklio aušinimo angų, esančių įrankio korpuso.**

## APTARNAVIMAS IR SAUGOJIMAS

**Prieš atikdami, bet kokius montavimo, reguliavimo, remonto ar aptarnavimo darbus ištraukite elektros laido kištuką iš elektros įtampos lizdo.**

## PRIEŽIŪRA IR SANDĖLIAVIMAS

- Įrankį išvalykite po kiekvieno naudojimosi juo.
- Valymui nenaudokite vandens bei kitų skysčių.
- Įrankį valykite sausu audiniu arba prapūskite suslėgto, žemo slėgio oro srautu.
- Nenaudokite jokių švaros priemonių bei skiediklių, kadangi jie gali pažeisti detales, pagamintas iš dirbtinų medžiagų.
- Reguliariai valykite variklio korpuso esančias ventiliacijos angas, taip apsaugosite įrankį nuo perkaitimo.
- Pažeistą elektros laidą reikia pakeisti nauju, tokių pat parametrų laidu. Šį darbą turi atlikti kvalifikuotas specialistas arba remonto dirbtuvės meistras.
- Pernelyg kibirkščiuojant skirstytuvė, kreipkitės į kvalifikuotą specialistą, kad patikrintų anglinių šepetėlių būklę.
- Įrankį visada laikykite sausoje, vaikams neprieinamoje vietoje.

## GRĘŽIMO GRIEBTUVO KEITIMAS

- Praplėskite griebtuvo gnybtus (1).
- Kryžminį atsuktuvą sukdami į dešinę pusę (kairysis sriegis), atsukite griebtuvo tvirtinimo sriegį.
- Į griebtuvą įstatykite šešiakampį raktą (pav. D).
- Nestipriai suduokite į kitą šešiakampio rakto galą.

- Atsukite griebtuvą.

Griebtuvu tvirtinimas atliekamas atvirščia juo nuėmimui seka.



## ANGLINIŲ ŠEPETĖLIŲ KEITIMAS



Susidėvėjusius (trumpesnius nei 5 mm), sudėgusius ar įtrūkusius anglinius variklio šepetėlius būtina nedelsiant pakeisti. Visada keičiami iškart abu angliniai šepetėliai. Anglinius šepetėlius, naudodamas originaliais, atsargines detales gali pakeisti tik kvalifikuotas asmuo.



Bet kokių rūšių gedimus galima pašalinti tik autorizotuose gamintojo remonto dirbtuvėse.

## TECHNINIAI DUOMENYS

### NOMINALŪS DUOMENYS

Gręžtuvas su kalimu		
Dydis		Vertė
Įtampa		230 V AC
Dažnis		50 Hz
Nominali galia		720 W
Sūkių skaičius be apkrovos		0 - 3000 min <sup>-1</sup>
Srūgčių skaičius be apkrovos		0 - 48000 min <sup>-1</sup>
Gręžimo griebtuvas		1,5- 13 mm
Gręžimo griebtuvo sriečio matmenys		½ "
Didžiausias gręžiamos ertmės skersmuo	Plienas	10 mm
	Betonas	13 mm
	Mediena	30 mm
Apsaugos klasė		II
Svoris		2,5 kg
Pagamintoji metai		2022

### GARSO IR VIBRACIJOS DUOMENYS



#### Informacija apie triukšmą ir vibraciją

Duomenys apie sklaidžiamo triukšmą lygį, pavyzdžiui, garso slėgio lygį Lp<sub>a</sub> ir garso galios lygį Lw<sub>a</sub> bei matavimų paklaidas K yra pateikti žemiau esančiose nuorodose, pagal standartą EN 60745.

Vibracijos pagreičio vertė a<sub>v</sub> ir matavimo paklaidas K nustatytos pagal standartą 60745-2-5 ir 60745-2-22, žr. žemiau.

Šioje instrukcijoje nurodytas vibracijos lygis buvo matuojamas pagal standartą EN 60745 nurodytas matavimo procedūras ir gali būti naudojamas įrankių palyginimui. Jis taip pat gali būti naudojamas ir preliminariam vibracijos poveikio vertinimui.

Nurodytas vibracijos lygis yra pakankamai tikslus, kai šis įrankis naudojamas pagal paskirtį. Jeigu elektrinis įrankis bus naudojamas kitais tikslams arba su kitokiais nei nurodyta darbiniais priedais taip pat nebus tinkamai prižiūrimas, vibracijos lygis gali pakeistis. Dėl minėtų priežasčių, vibracijos lygis, viso darbo metu gali būti didesnis nei nurodytas.

Norint tiksliai įvertinti vibracijos poveikį, reikia atsivėlginti jo momentus, kai įrankis išjungtas arba kai jis yra įjungtas, bet nenaudojamas darbu (veikia be apkrovos). Tokiu būdu, bendra nurodyta vertė gali būti daug mažesnė. Siekiant apsaugoti vartotoją nuo vibracijos poveikio pasekmių, būtina imtis papildomų saugos priemonių, pvz., prižiūrėti įrankį ir darbinis priedus, užtikrinti tinkamą rankų temperatūrą, teisingai organizuoti darbą.

Garso slėgio lygis: Lp<sub>a</sub> = 93 dB(A) K=3dB(A)

Garso galios lygis: Lw<sub>a</sub> = 104 dB(A) K=3dB(A)

Vibracijos pagreičio vertė, betono gręžimas su kalimu:

a<sub>v,HD</sub> = 8,41 m/s<sup>2</sup> K=1,5 m/s<sup>2</sup>

Vibracijos pagreičio vertė, metalo gręžimas:

a<sub>v,HD</sub> = 2,73 m/s<sup>2</sup> K=1,5 m/s<sup>2</sup>

## APLINKOS APSAUGA



Elektrinių gaminių negalima išmesti kartu su buitės atliekomis, juos reikia atiduoti į atitinkamą atliekų perdirbimo įmonę. Informacijos apie atliekų perdirbimą kreipkitės į pardavėjų arba vietos valdžios institucijas. Susidėvėję elektriniai ir elektroniniai prietaisai turi gamtai kenksmingų medžiagų. Antriniam perdirbimui neatiduoti prietaisai kelia pavojų aplinkai ir žmonijai sveikatai.

\* Pasilikame teise daryti pakeitimus.

„Grupa Topex Spółka z ograniczoną odpowiedzialnością“ Spółka komandytowa (toliau: „Grupa Topex“), kurios buveinė yra Varšuvoje, ul. Pogranicznca 2/4 informuoja, kad visos šios instrukcijos (toliau: „instrukcija“) autorinės teisės, tai yra šioje instrukcijoje esantis tekstas, nuotraukos, schemas, paveikslai bei jų išdėstymas priklauso tik Grupai Topex ir yra saugomos pagal 1994 metus, vasario 4 dieną, dėl autorių ir gretutinių tykų apsaugos, priimtą įstatymą (t.y., nuo 2006 metų įsigaliojės įstatymas Nr. 90, vėliau 631 šį įstatymą pakeičiamas). Neturint raštiško Grupo Topex sutikimo kopijuoti, perdaryti, skelbti spaudoje, keisti panaudojant komerciniams tikslams visą ar atskiras instrukcijos dalis yra griežtai draudžiama bei gresia civilinė ar baudžiamoji atsakomybė.

**LV INSTRUKCIJU TULKOJUMS NO  
ORIĢINĀLVALODAS  
SITIENA URBJMAŠĪNA  
58G727**

UZMANĪBU: PIRMS UZSĀKT LIETOT ELEKTROIERIČI, UZMANĪGI IZLASĪT ŠO INSTRUKCIJU UN SAGLABĀT TO TURPMĀKAI IZMANTOŠANAI.

**SPECIĀLIE DROŠĪBAS NOTEIKUMI**

- Lietot dzirdes aizsargus darba laikā ar triecienuurbjmašīnu. Troksnis var radīt dzirdes zudumu.
- Lietot elektroierīci kopā ar papildu rokturiem, kas piegādāti kopā ar elektroierīci. Zaudējot kontroli pār elektroierīci, operators var gūt traumas.
- Darbu izpildes laikā, kad elektroierīce var saskarties ar apslēptajiem elektrovadiem vai savu barošanas vadu, elektroierīce jātur tikai aiz roktura izolētajām virsmām. Saskaroties ar tīkla elektrovadu, spriegums var tikt novadīts uz elektroierīces metāla daļām, kas rezultātā var izraisīt elektrotriecienu.
- Jāzvēlās no kontakta ar kustībā esošajiem elementiem. Pieskaroties pie elektroierīces rotējošiem elementiem, īpaši – pie piederumiem, var gūt traumas.
- Pirms nolikt elektroierīci, jāuzgaida, kamēr tā apstāsies pilnībā. Darbinstruments var iekļīties, rezultātā operators var zaudēt kontroli pār elektroierīci.
- Ja darbinstruments ir iekļīdies, nekavējoties izslēgt elektroierīci, jābūt gatavam (-ai) atsitienam.
- Apstrādei paredzētais materiāls jāpiestiprina pie stabilas pamatnes un jānofiksē pret kustībām ar spīlēm. Šāda apstrādējamā materiāla fiksācijas metode ir drošāka, salīdzinot ar priekšmeta turēšanu rokās.
- Neatbilstošās lietošanas apraksts: elektroierīci nedrīkst mest, pārslogot, iegremdēt ūdenī un citos šķidrumos, izmantot līmes un cementa javas maisīšanai, nedrīkst: karināt uz barošanas vada, pārvietot, vilkt vai izslēgt elektroierīci no kontaktlīdzdas veicot aiz barošanas vada.

**UZMANĪBU!** Ierīce ir paredzēta izmantošanai iekštelpās.

Neskatoties uz ierīces drošu konstrukciju, kā arī drošības un papildu aizsardzības līdzekļu izmantošanu, vienmēr ir neliels risks gūt traumas darba laikā.

Izmantoto piktogrammu skaidrojums:

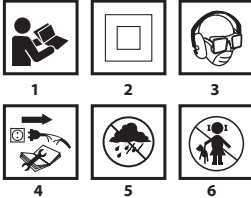

- Izlasīt lietošanas instrukciju, ievērot tajā ietvertus brīdinājumus un drošības noteikumus.
- Elektroinstruments ar otru izolācijas klasi.
- Lietot individuālus aizsarglīdzekļus (aizsargbrilles, dzirdes aizsargi, pretputekļu maska).
- Atslēgt barošanas vadu no tīkla pirms apkalpošanas vai remontdarbu veikšanas.
- Sargāt no lietus.
- Nepielaišat bērnus pie elektroinstrumenta.

**UZBŪVE UN PIELIETOŠANA**

Triecienuurbjmašīnas ir II elektroaizsardzības klases roku elektroinstrumenti. To piedziņu veido vienfāzes kolektora dzinējs, kura griešanās ātrums tiek reducēts ar zobpārveda palīdzību. Šāda veida elektroinstrumentus bieži izmanto, taisot urbumus koksne, kokmateriālos, metālā, keramikā un plastmasā parastajā darba režīmā, kā arī taisot urbumus betonā, kļieģeļos un līdzīgos materiālos darba režīmā ar triecienu. Triecienuurbjmašīnas pielietošanas jomas: būvniecības-remontdarbu veikšana, galdniecības, kā arī visa veida amatniecības darbu veikšana.

**Nedrīkst izmantot elektroinstrumentu neatbilstoši mērķim, kuram**

tas ir paredzēts.

**GRAFISKĀS DAĻAS APRAKSTS**

Zemāk minētā numerācija attiecas uz tiem elektroinstrumenta elementiem, kas ir minēti šīs instrukcijas grafiskajā daļā.

- Urbiņpatrona
- Darba režīma pārslēdzējs
- Slēdža bloķēšanas poga
- Griešanās virzienu pārslēdzējs
- Griešanās ātruma regulēšanas poga
- Slēdzis
- Papildrokturis
- Urbšanas dziļuma ierobežotāja liste

\* Attēls un izstrādājums var nedaudz atšķirties.

**SIMBOLU APRAKSTS**

- PIEZĪME
- BRĪDINĀJUMS
- MONTĀZA/ĪESTATĪJUMI
- INFORMĀCIJA

**APRĪKOJUMS UN PIEDERUMI**

- Papildrokturis - 1 gab.
- Urbšanas dziļuma ierobežotāja liste - 1 gab.
- Atslēga - grieztavīņa - 1 gab.
- Urbiņ - 1 gab.
- Transportēšanas soma - 1 gab.

**SAGATAVOŠANĀS DARBAM**

**PAPILDROKTURA INSTALĒŠANA**

Personīgās drošības dēļ ir ieteicams vienmēr izmantot papildrokturi (7). Roktura griešanas iespēja pirms tā piestiprināšanas pie triecienuurbjmašīnas korpusa dod iespēju izvēlēties visērtāko roktura izvietojumu, kas vislabāk piemērots veicamā darba apstākļiem.

- Atlaist pogu, kas bloķē papildroktura (7) galu, griežot to pa kreisi
- Uzvilkt papildroktura (7) galu uz cilindriskas triecienuurbjmašīnas korpusa daļas.
- Pagrieziet līdz nepieciešamajam stāvoklim.
- Aizgrieziet bloķēšanas pogu pa labi, lai nostiprinātu papildrokturi (7).

**URBŠANAS DZIĻUMA IEROBEŽOTĀJA INSTALĒŠANA**

Urbšanas dziļuma ierobežotāja liste (8) kalpo urbšanas dziļuma iestatīšanai.

- Atlaist pogu, kas bloķē papildroktura (7) galu.
- Ielikt urbšanas dziļuma ierobežotāja listi (8) papildroktura gala atverē.
- Iestatīt nepieciešamo urbšanas dziļumu.
- Nobloķēt, aizgriežot pogu, kas bloķē papildroktura (7) galu.

**DARBINSTRUMENTU PIESTIPRINĀŠANA**

Atslēgt elektroinstrumentu no elektrotīkla.

- Ievietot atslēgu vienā no urbiņpatronas (1) aprocēs atverēm.
- Atvērt žokļus līdz nepieciešamam izmēram.
- Ielikt urbiņa cilindrisku galu urbiņpatronas (1) atverē līdz galam.
- Ar atslēgas palīdzību (kas tiek ievietota pēc kārtas trijās atverēs uz urbiņpatronas aprocēs) aizvērt urbiņpatronas žokļus.

Vienmēr jāatceras, ka atslēga ir jānoņem no triecienuurbjmašīnas pēc tam, kad urbis tiek ielikts vai izņemts no urbiņpatronas.

**DARBS/ĪESTATĪJUMI**

**ĪESLĒGŠANA / ĪZSLĒGŠANA**

Elektrotīkla spriegumam ir jāatbilst triecienuurbjmašīnas nominālā parametru tabulā dotajam sprieguma līelumam.

**Īeslēgšana** – nospieš slēdža (6) pogu un turēt šajā pozīcijā.

**Īzslēgšana** – samazināt spiedienu uz slēdža (6) pogu.

**Slēdža bloķēšana (ilglaicīgam darbam)**

**Īeslēgšana:**

- Nospieš slēdža (6) pogu un turēt šajā pozīcijā.
- Nospieš slēdža bloķēšanas pogu (3) (A att.).
- Samazināt spiedienu uz slēdža (6) pogu.

**Īzslēgšana:**



• Nospiešot un samazināt spiedienu uz slēdža (I) pogu.

**Darbvārpstas griešanās ātrums tiek regulēts ar spiedienu spēku uz slēdža pogu.**

## DARBVĀRPSTAS GRIEŠANĀS ĀTRUMA REGULĒŠANAS POGA

Tricienuurbjmašina nodrošina darbu ar dažādādiem darbvārpstas griešanās ātrumiem. Regulēšanu veic ar pogas (5) (A att.) palīdzību. Katrā pogas iestatījumā var lai den regulēt griešanās ātrumu, samazinot vai palielinot spiedienu uz slēdzi (6).

• Pagriežot pogu (5) pa labi, ātrums tiek palielināts.

• Pagriežot pogu (5) pa kreisi, ātrums tiek samazināts.

\* Jāskatās uz simboliem, kas atrodas uz griešanās ātruma regulēšanas pogas vai slēdža. Griešanās ātruma regulēšana vislabāk ir jāveic, kad tricienuurbjmašina darbojas tukšgaitā ar ieslēgtu slēdža bloķēšanas funkciju. Griešanās ātrums, kas tiek iestatīts tricienuurbjmašinas darba laikā ar slodzi, var būt mazāks.

## KREISAIS/LABAIS GRIEŠANĀS VIRZIENS

Pateicoties griešanās virzienu pārslēdzējam (4), tiek mainīts tricienuurbjmašinas darbvārpstas griešanās virziens (A att.).

**Griešanās pa labi** - novietot pārslēdzēju (4) kreisajā malējā stāvoklī.

**Griešanās pa kreisi** - novietot pārslēdzēju (4) labajā malējā stāvoklī.

\* Bīdīšanās! Dažos gadījumos griešanās virzienu pārslēdzēja stāvoklis var atšķirties no iepriekš minētā apraksta. Nepieciešams pievērst uzmanību simboliem, kas atrodas uz griešanās virzienu pārslēdzēja vai uz iekārtas korpusa.

**Nedrīkst mainīt griešanās virzienu tricienuurbjmašinas darbvārpstas griešanās laikā.** Pirms ieslēgšanas nepieciešams pārbaudīt, vai griešanās virzienu pārslēdzēja atrodas atbilstošā pozīcijā.

## DARBA REŽĪMA PĀRSLĒDZĒJS

Darba režīma pārslēdzējs (2) ļauj izvēlēties nepieciešamo darba režīmu: parasto urbšanu un tricienuurbšanu (B att.). Veidojot urbšanu tādos materiālos kā metāls, koksne, keramika, plastmasa u.tml. nepieciešams novietot pārslēdzēju pozīcijā „parastā urbšana” (ar urbja simbolu). Urbumiem koksnei, kokmateriālos un metālā ir jālieto urbji no ātrgriezīga tērauda vai no oglekļa tērauda (tikai koksnes un kokmateriālos). Tricienuurbšanai ir jāizmanto speciāli urbji ar uzliku no cietsakausējumiem.

**Nedrīkst izmantot kreiso skrūvēšanas virzienu ieslēgtā tricienuurbšanas režīmā.**

Ilglaicīga urbšana zemajā darbvārpstas griešanās ātrumā var pārkaršēt elektrodzinēju, tādējādi periodiski ir jātaisa pārtraukumi vai jāļauj, lai iekārta strādā maksimālos apgrīzienos bez slodzes apmēram 1-2 minūtes. Jāzūmanās, lai netiktu aizsegta atveres, kas kalpo tricienuurbjmašinas dzinēja ventilēšanai.

## APKALPOŠANA UN APKOPE

**Pirms sākt veikt jebkādas darbības, kas ir saistītas ar instalēšanu, regulēšanu, remontu vai apkalpošanu, nepieciešams atslēgt elektrokabeļu kontaktakšus no kontaktligzdās.**

### APKOPE UN UZGLABĀŠANA

- Ieteicams tīrīt elektroinstrumentu katru reizi pēc lietošanas.
- Tīrīšanai nedrīkst izmantot ūdeni vai jebkādu citus šķidrumus.
- Elektroinstrumenti jāitira ar sausu auduma gabalu vai jāizpūš ar zema spiediena saspiesto gaisu.
- Nedrīkst izmantot tīrīšanas līdzekļus un šķīdinātājus, jo tie var sabojāt plastmasas detaļas.
- Regulāri jāitira ventilācijas spraugas dzinēja korpusā, lai nepieļautu elektroinstrumenta pārkaršanu.
- Ja tiek bojāts elektrokabeļis, to nepieciešams nomainīt pret elektrokabeļi ar tādiem pašiem parametriem. Šī darbība ir jāveic kvalificētam speciālistam vai servisa centram.
- Pārmērīga kolektora dzirksteļošana gadījumā atdot iekārtu kvalificētai personai oglekļa suku stāvokļa pārbaudei.
- Iekārta vienmēr jāuzglabā sausā, bērniem nepieejamā vietā.

### URBJPATRONAS NOMAIŅA

- Atvērt urbpatronas (1) žokļus.
- Izskrūvēt nostiprinātājskrūvi ar krustveida skrūvgriezi, griežot to pa labi (kreisā vītne).
- Piestiprināt sešstūra atslēgu urbpatronu (D att.).
- Viegli uzstīst sešstūra atslēgas galam.
- Atskrūvēt urbpatronu.
- Urbpatronas montāža notiek tieši pretēji tās demontāžai.

## OGLEKĻA SUKU NOMAIŅA

Izlietotās (isākas par 5 mm), sadedzinātas vai plūšās dzinēja oglekļa suku nepieciešams uzreiz nomainīt. Vienmēr vienlaicīgi jāmaina abas suku. Oglekļa suku maiņu nepieciešams veikt tikai kvalificētai personai, kura izmanto oriģinālās rezerves daļas.

Jebkāda veida defekti ir jānovērš tikai ražotāja autorizētajā servisa centrā.

## TEHNISKIE PARAMETRI

### NOMINĀLO PARAMETRU DATI

Sitieta urbjmašina		
Parametrs	Vērtība	
Barošanas spriegums	230 V AC	
Barošanas frekvence	50 Hz	
Nominālā jauda	720 W	
Griešanās ātrums tukšgaitā	0 - 3000 min <sup>-1</sup>	
Tricienu biežums tukšgaitā	0 - 48000 min <sup>-1</sup>	
Urbpatronas vītņgaita	1,5 - 13 mm	
Urbpatronas vītņu izmērs	½"	
Maksimālais urbama diametrs	Tērauds	10 mm
	Betons	13 mm
	Koksne	30 mm
Elektroaizsardzības klase	II	
Masa	2,5 kg	
Ražošanas gads	2022	

### DATI PAR TROKSNĪ UN VIBRĀCIJĀM

Informācija par trokšņiem un vibrāciju

Tādi emitētā trokšņa līmenī kā emitētā akustiskā spiediena līmenis  $L_{pA}$  un akustiskās jaudas līmenis  $L_{w}$ , kā arī mērījuma neprecizitāte  $K$  ir minēta zemāk saskaņā ar standartu EN 60745.

Vibrāciju vērtības  $a_{hD}$  un mērījuma neprecizitāte  $K$  ir norādītas saskaņā ar standartu EN 60745-2-1 un minētas zemāk.

Šajā instrukcijā norādītais vibrāciju līmenis ir mērīts saskaņā ar mērīšanas procedūru, kas noteikta standartā EN 60745-2-1, un var tikt izmantots elektroiekārtu salīdzināšanai. To var arī izmantot, lai veiktu vibrācijas ekspozīcijas sākotnējo novērtējumu.

Dotais vibrāciju līmenis ir reprezentatīvs lielums attiecībā pret elektroiekārtas pamatizmantošanas mērķiem. Ja iekārta tiks izmantota citiem mērķiem vai ar citiem darbinstrumentiem un netiks pietiekami labi kopta, vibrāciju līmenis var mainīties. Iepriekš minēti iemesli var palielināt vibrācijas ekspozīciju visā darba periodā.

Lai precīzi novērtētu vibrācijas ekspozīciju, jāņem vērā periodi, kad elektroiekārta ir ieslēgta vai ir ieslēgta, bet netiek izmantota darbam. Šādi kopējā vibrācijas ekspozīcija var kļūt ievērojami mazāka. Lai pasargātu lietotāju no vibrācijas sekām, jānodrošina tādi papildu drošības līdzekļi kā elektroiekārtas un darbinstrumentu apkope, atbilstoša roku temperatūra un atbilstoša darba organizācija.

Akustiskā spiediena līmenis:  $L_{pA} = 93$  dB(A)  $K = 3$  dB(A)

Akustiskās jaudas līmenis:  $L_{w} = 104$  dB(A)  $K = 3$  dB(A)

Vērtība, kas mēra vibrāciju paātrinājumu, veicot tricienuurbšanu

betonā:  $a_{hD} = 8,41$  m/s<sup>2</sup>  $K = 1,5$  m/s<sup>2</sup>

Vērtība, kas mēra vibrāciju paātrinājumu, urbjot metālā:

$a_{hD} = 2,73$  m/s<sup>2</sup>  $K = 1,5$  m/s<sup>2</sup>

## VIDES AIZSARDZĪBA



Elektroinstrumentus nedrīkst izmantot kopā ar sadzīves atkritumiem. Tie ir jānodod utilizācijai attiecīgajiem uzņēmumiem. Informāciju par utilizāciju var sniegt produkta pārdevējs vai vietējie varas orgāni. Izlietotās elektriskās un elektroniskās ierīces satur vielas, kas ir kaitīgas veselībai. Ierīce, kura netiek pakļauta otrreizējai izvešanai pārstrādei, rada potenciālu draudus videi un cilvēku veselībai.

\* Ierīces veikt izmaiņas.

„Grupa TopeX Spółka z ograniczoną odpowiedzialnością” Spółka komandytowa (turpmāk „Grupa TopeX”) ar galveno ofisu Varšavā, ul. Pogorzniczna 2/4, informē, ka visa veida autoritētas attiecībā uz dotās instrukcijas (turpmāk „Instrukcija”) saturu, tai skaita uz tās tekstiem, samazinātām fotogrāfijām, shēmām, zīmējumiem, kā arī attiecībā uz tās kompozīciju, pieder tikai Grupai TopeX, kuras ir aizsargātas ar likumu saskaņā ar 1994. gada 4. februāra „Likumu par autoritēsbūv un blakustiesībām” (Likumu Vēstnesis 2006 nr. 90, 631. poz. ar turpm. izm.). Visas Instrukcijas kopumā vai tās noteikto daļu kopēšana, atpazīšana, publicēšana vai modificēšana komercijas mērķiem bez Grupa TopeX rakstiskās atļaujas ir stingri aizliegta, pretējā gadījumā pārkāpējs var tikt saukts pie kriminālas vai administratīvās atbildības.



## ALGUPÄRASE KASUTUSJUHENDI TÕLGE LÖÖKTRELL 58G727

TÄHELEPANU: ENNE ELEKTRITÖÖRIISTA TÖÖTAMA ASUMIST LUGEGE HOOLIKALT LÄBI KÄESOLEV JUHEND JA HOIDKE SEE ALLES HILISEMAKS KASUTAMISEKS.

### ERIOHUTUSJUHISED

- Kandke lööktrelliga töötamise ajal kõrvaklappe.** Liiga tugev müratase võib viia kuulmise kaotamiseni.
- Kasutage seadet koos sellega kaasas olevate lisakäepidemetega.** Kontrolli kaotamine seadme üle võib tekitada sellega töötajale kehavigastusi.
- Selliste tööde ajal, mille puhul töötarvik võib sattuda varjatud elektrijuhmetele või vigastada oma toitejuhet, hoidke seadet käepideme isoleeritud pindadest.** Kokkupuutel toitevõrgu juhtmega võib pinge kanduda üle seadme metallosadele, mis omakorda võib põhjustada elektrilööki.
- Ärge puudutage seadme pöörlevaid elemente.** Seadme pöörlevate osade, eelkõige töötarvikute puudutamine või põhjustada kehavigastusi.
- Enne seadme käest ära panemist oodake, et see täielikult peatuks.** Muidu või töötarvik blokeeruda ja see või viia kontrolli kaotamiseni seadme üle.
- Kui töötarvik blokeerub, lülitage seade kohe välja. Olge seejuures valmis tugevaks reaktsiooniks,** olles seejuures valmis tugevaks reaktsiooniks..
- Kinnitage töödeldav materjal klambrite või pitskrivi abil stabiilsele alusele ja kindlustage nihkumise vastu.** Töödeldava materjali kinnitamine sellisel viisil on ohutum kui selle käes hoidmine.
- Vale kasutusviisi kirjeldus:** Ärge visake seadet, ärge koormake seadet üle, ärge kastke seadet vette ega muudesse vedelikesse, ärge kasutage seadet liimi- ja tsemendisegude segamiseks, ärge riputage, transportige, lohistage elektriseadet ega tõmmake seda pistikupesast välja toitejuhet pidi.

**TÄHELEPANU!** Seade on mõeldud kasutamiseks sisetingimustes. Vaatamata turvakonstruktsiooni kasutamisele kogu töö vältel, turvavahendite ja lisakaitsevahendite kasutamisele, on seadmega töötamise ajal alati olemas kehavigastuste oht.

Kasutatud piktogrammide selgitused:

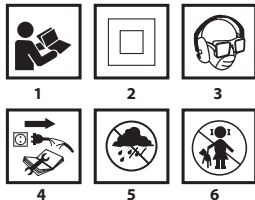

- Lugege kasutusjuhend läbi ning järgige selles toodud hoiatusi ja ohutusjuhiseid!
- Teise isolatsiooniklassiga seade.
- Kasutage isikukaitsevahendeid (kaitseprillid, kõrvaklapid, tolmuvastane mask).
- Enne hooldus- või parandustööde tegemist alustamist tõmmake seadme pistik pistikupesast välja.
- Kaitske seadet vihma eest.
- Ärge lubage lapsi seadme lähedusse.

### EHITUS JA KASUTAMINE

Lööktrell on II klassi isolatsioonisega elektriline käsi-tööriist. Seadme paneb tööle ühefaasiline kommutaatormootor, mille pöördekiirus piirab hammasjagaja. Seda tüüpi elektriseadmed on laialdaselt kasutusel aukude puurimiseks puitpindadesse ja puidusarnastes materjalidesse, metalli, keraamilistesse pindadesse ja kunstmaterjalidesse ilma lõõgita töörežiimil ning betooni, telliskivise ja sarnastes materjalidesse lõõkrežiimil. Seadmete kasutusala on ehitus- ja remonditööd, tiseritööd ning kõik kodus majapidamises amatöörina tehtavad sarnased tööd.



Keelatud on kasutada elektritööriista vastuolus selle määratud otstarbega!

### JOONISTE SELGITUS

Alltoodud numeratsioon vastab käesoleva juhendi joonistel toodud seadme elementide numeratsioonile.

- Padrun
- Töörežiimi ümberlüüti
- Töölüüti lukustusnupp
- Pöörlemisuuna ümberlüüti
- Pöördekiiruse reguleerimise nupp
- Töölüüti
- Lisakäepide
- Puurimissügavuse piiraja liist

\* Võib esineda erinevusi joonise ja toote enda vahel.

### KASUTATUD GRAAFILISTE SÜMBOLITE SELGITUS



TÄHELEPANU



HOIATUS



PAIGALDUS / SEADISTAMINE



INFO

### VARUSTUS JA TARVIKUD

- |                                   |        |
|-----------------------------------|--------|
| 1. Lisakäepide                    | – 1 tk |
| 2. Puurimissügavuse piiraja liist | – 1 tk |
| 3. Vöti – nupp                    | – 1 tk |
| 4. Puurid                         | – 1 tk |
| 5. Transportkohver                | – 1 tk |

### ETTEVALMISTUS TÖÖKS

#### LISAKÄEPIDEME PAIGALDAMINE

Ohutuse huvides on alati soovitatav kasutada lisakäepidet (7). Lisakäepideme pööramise võimalus enne selle trelli korpusega ühendamist võimaldab valida konkreetses töötitingimustes kõige mugavama asendi.



- Vabastage lisakäepideme (7) võru kinnitussnupp, keerates seda vasakule.
- Suruge lisakäepideme (7) võru trelli korpuse silindrilisele osale.
- Pöörake lisakäepide kõige mugavamasse asendisse.
- Lisakäepideme (7) kinnitamiseks keerake kinnitussnupu paremale.



#### PUURIMISSÜGAVUSE PIIRAJA PAIGALDAMINE

Piiriku liistu (8) abil saate määrata puuri materjali ulatamise sügavuse.

- Vabastage lisakäepideme (7) võru kinnitussnupp.
- Paigaldage piiriku liist (8) lisakäepideme võru avause.
- Valige soovitud puurimissügavus.
- Fixseerimiseks keerake kinni lisakäepideme (7) võru lukustusnupp.



#### TÖÖTARVIKUTE KINNITAMINE

Lülitage seade vooluvõrgust välja.



- Aseta vöti ühte padruni (1) rõngal olevatest avaustest.
- Avage padrun soovitud ulatuses.
- Lükake puuri silindrikujuline ots puuripadruni (1) avause kuni tunnete vastupanu.
- Võtme abil (asetades seda järjestikku kolme puuripadruni võrul painkevastes avausse) keerake padrun puuri otsa ümber kinni.



Pidage meeles, et pärast töötarviku paigaldamise või vahetamisega seotud toimingute lõpetamist tuleb vöti alati puuripadruni küljest eemaldada.

### TÖÖ / SEADISTAMINE



#### SISSELÜITAMINE / VÄLJALÜLITAMINE

Võrgu pinge peab vastama trelli nominaaltabelis näidatud pingetugevusele.



**Sisselülitamine:** vajutage töölüüti nupp (6) alla ja hoidke selles asendis. **Väljalülitamine** – vabastage töölüüti nupp (6).

**Lülitlukk (pikaajaline töö)**

**Sisselülitamine:**

- Vajutage töölüüti nupp (6) alla ja hoidke selles asendis.
- Vajutage töölüüti nupp (3) alla (**joonis A**).





## БГ ПРЕВОД НА ОРИГИНАЛНАТА ИНСТРУКЦИЯ

### БОРМАШИНА УДАРНА 58G727

ЗАБЕЛЕЖКА: ПРЕДИ ПРИСТЪПВАНЕ КЪМ УПОТРЕБА НА ЕЛЕКТРИЧЕСКОТО СЪОРЪЖЕНИЕ СЛЕДВА ВНИМАТЕЛНО ДА ПРОЧЕТЕТЕ НАСТОЯЩАТА ИНСТРУКЦИЯ И ДА Я ЗАПАЗИТЕ С ЦЕЛ ПО-НАТАТЪЖНО ИЗПОЛЗВАНЕ.

#### ПОДРОБНИ ПРАВИЛА ЗА БЕЗОПАСНОСТ

- Използвайте антифони по време на работа с ударната бормашина.** Експозицията на въздействието на шум може да доведе до загуба на слуха.
- Използвайте инструмента с допълнителните ръкохватки, приложени в комплекта с инструмента.** Загубата на контрол може да доведе до нараняване на оператора.
- При извършване на работни дейности, при които работният инструмент би могъл да попадне на скрити електрически кабели или собствения си кабел, трябва да държите инструмента за изолираната повърхност на ръкохватката.** При контакт на инструмента с кабел на захранващата мрежа може да се стигне до наличие на напрежение в металните части на инструмента, което може да доведе до токов удар.
- Трябва да избягвате докосването на въртящите се елементи.** Докосването на въртящите се части на електроинструмента, а по-специално на оборудването, може да доведе до нараняване на тялото.
- Преди да поставите електроинструмента, трябва да изчакате, докато спре движението си.** Работният найкрайник може да се блокира и да доведе до загуба на контрол над електроинструмента.
- В случай на блокиране на работния найкрайник незабавно трябва да изключите електроинструмента.** Трябва да сте подготвени за висок реактивен момент.
- Материалът, предназначен за обработка, трябва да бъде закрепен върху стабилна повърхност и да бъде обезопасен срещу преместване с помощта на стяги или менгеме.** Този начин на закрепване на обработвания материал е по-безопасен, отколкото държането на материала с ръце.
- Описание на неправилно използване:** Не бива да хвърляте електроинструмента, да го претоварвате, да го потапяте във вода и други течности, не използвайте го за разбъркване на лепило и циментови мазилки. Не бива да окачвате, пренасяте, дърпате или изключвате електроинструмента от контакта с дърпане на захранващия кабел.

**ВНИМАНИЕ!** Устройството е предназначено за работа вътре в помещението.

Въпреки използването на безопасна по проект конструкция на устройството и използването на предпазни средства и допълнителни предпазни мерки, винаги съществува остатъчен риск от нараняване по време на работа.

Обяснение на използваните пиктограми:

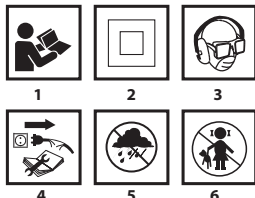

- Да се прочете инструкцията за обслужване, да се спазват предупрежденията и условията за безопасност, съдържащи се в нея.
- Устройство с изолация втора класа.
- Използвайте средства за лична защита.
- Да се извади захранващия проводник преди започването на операции по обслужването или ремонта.
- Да се пази от дъжд.
- Да не се допускат деца до устройството.

#### КОНСТРУКЦИЯ И ПРИЛОЖЕНИЕ

Ударните бормашины са ръчни електроинструменти с изолация II категория. Инструментите са задвижвани от колекторен еднофазен двигател, чиято скорост на оборотите е редуцирана с помощта на зъбна предавка. Този вид електроинструменти е широко използван за пробиване на отвори в дърво, дървоподобни материали, метал, керамика и синтетични материали при работен режим без удар, както и в бетон, тухла и подобни материали при работен режим с удар. Областите на употреба са извършването на ремонтно-строителни, дърводелски и всякакви други работи свързани със самостоятелната любителска дейност (майсторене).

Не бива да се използва електроинструмента за дейности, несъответстващи на неговото предназначение.

#### ОПИСАНИЕ НА ГРАФИЧНИТЕ СТРАНИЦИ

Долната номерация се отнася до елементите на устройството представени на графичните страници на настоящата инструкция.

- Патронник
- Превключвател на работния режим
- Бутон на блокировката на пусковия бутон
- Превключвател на посоката на въртене
- Регулатор на скоростта на въртене
- Пусков бутон
- Допълнителна ръкохватка
- Летва на ограничителя на дълбочината на пробиване

\* Може да има незначителни разлики между чертежа и изделието.

#### ОПИСАНИЕ НА ИЗПОЛЗВАНИТЕ ГРАФИЧНИ СИМВОЛИ



ВНИМАНИЕ



ПРЕДУПРЕЖДЕНИЕ



МОНТАЖ/НАСТРОЙКИ



ИНФОРМАЦИЯ

#### ЕКИПИРОВКА И АКСЕСОАРИ

- Допълнителна ръкохватка - 1 бр.
- Летва на ограничителя на дълбочината на пробиване - 1 бр.
- Ключ – върток - 1 бр.
- Свредла - 1 бр.
- Транспортно куфарче - 1 бр.

#### ПОДГОТОВКА ЗА РАБОТА

##### ИНСТАЛИРАНЕ НА ДОПЪЛНИТЕЛНАТА РЪКОХВАТКА

Предвид на личната безопасност се препоръчва винаги употребата на допълнителна ръкохватка (7). Възможността за обръщане на допълнителната ръкохватка преди затискането и върху корпуса на бормашината позволява да се избере най-удобното положение за условията на извършваната работа.

- Разхлабваме въртока блокиращ фланеца на ръкохватката (7), въртейки го наляво.
- Поставяме фланеца на допълнителната ръкохватката (7) върху цилиндричната част на корпуса на бормашината.
- Завъртваме до най-удобното положение.
- Завиваме въртока за блокиране на допълнителната ръкохватка (7) надясно с цел фиксирането на ръкохватката.

##### ИНСТАЛИРАНЕ НА ОГРАНИЧИТЕЛЯ НА ДЪЛБОЧИНАТА НА ПРОБИВАНЕ

Летва на ограничителя (8) служи за определянето на дълбочината на проникването на свредлото в материала.

- Разхлабваме въртока блокиращ фланеца на допълнителната ръкохватка (7).
- Пъхаме летвата на ограничителя (8) в отвора на фланеца на допълнителната ръкохватка.
- Настрояваме желаната дълбочина на пробиване.
- Блокираме чрез затягане на въртока блокиращ фланеца на допълнителната ръкохватка (7).

##### ЗАКРЕПВАНЕ НА РАБОТНИТЕ ИНСТРУМЕНТИ

Изключваме електроинструмента от захранването.

- Пъхаме ключа в един от отворите на веригата на патронника (1).
- Разтваряме целостите до желания размер.
- Пъхаме цилиндричния найкрайник на свредлото до края в отвора

на патронника (1).

- С помощта на ключа (пъхан поредно в три отвора на веригата на патронника) затискаме челюстите на патронника върху найкрайника на свредлото.



Винаги трябва да помним, че ключът следва да бъде изваден от бормашината след приключването на операциите свързани с монтажа и демонтажа на свредлото.

## РАБОТА / НАСТРОЙКИ

### ВКЛЮЧВАНЕ / ИЗКЛЮЧВАНЕ



Напрежението на мрежата трябва да съответства на стойността на напрежението посочено на табелката за технически данни на бормашината.



**Включване** - натиска се пусковия бутон (6) и се придържа в това положение.

**Изключване** – освобождава се пусковия бутон (6).

**Блокировка на пусковия бутон (постоянна работа)**

**Включване :**

- Натиска се пусковия бутон (6) и се придържа в това положение.
- Натискаме бутона за блокировка на пусковия бутон (3) (**черт. А**).
- Освобождава се пусковия бутон (6).

**Изключване:**

- Натискаме и освобождаваме пусковия бутон (6).



**Диапазона на скоростта на оборотите на шпиндела се регулира чрез степента на натиск върху пусковия бутон.**



### РЕГУЛАТОР НА СКОРОСТТА НА ОБОРОТИТЕ НА ШПИНДЕЛА

Бормашината позволява да се работи с различни скорости на оборотите на шпиндела. Регулирането се осъществява с помощта на копчето (5) (**черт. А**). В обсега на всяка една настройка на копчето за регулиране на скоростта на оборотите може плавно да се регулира скоростта чрез увеличаване и намаляване на натиска върху пусковия бутон (6).

- Въртенето надясно на регулатора (5) води до повишаване на скоростта.
- Въртенето наляво на регулатора (5) води до редукция на скоростта.

\*Трябва да се отнесете към графичните символи, разположени върху регулатора на скоростта на оборотите на или пусковия бутон.



Правилния избор на скоростта на оборотите се провежда по времето, когато бормашината е включена без натоварване при включена функция на блокировка на пусковия бутон. Така настроените обороти при работа с натоварване могат да бъдат по-малки.

### ПОСОКА НА ВЪРТЕНЕ НАДЯСНО - НАЛЯВО



С помощта на превключвателя на скоростите (4) избираме посоката на въртене на шпиндела на бормашината (**черт. А**).

**Въртене надясно** – поставяме превключвателя (4) в крайно ляво положение.

**Въртене наляво** – поставяме превключвателя (4) в крайно дясно положение.

\* Трябва да се има предвид, че в някои случаи положението на превключвателя спрямо скоростите може да бъде различно от описаното. Трябва да се спазват графичните символи, нанесени на превключвателя или на корпуса на устройството.



Не се разрешава да се извършва промяна на посоката на въртене, когато шпинделът на бормашината се върти. Преди включването трябва да се провери дали превключвателят на посоката на въртене е в правилното положение.

### ПРЕВКЛЮЧВАТЕЛ НА РЕЖИМА НА РАБОТА



Превключвателят на режима на работа (2) позволява да се избере съответния режим на работа: пробиване с удар или без удар (**черт. В**). За пробиване на такива материали като: метал, дърво, керамика, пластмаси и подобни на тях следва да се нагласи превключвателя в позиция за работа без удар (символ за свредло). Пробиването в материали такива като : камък, бетон, тухла или подобни на тях следва да се нагласи превключвателя в позиция за работа с удар (символ на чука). Отвори в дърво, дървоподобни материали и метали се пробиват с помощта на свредла от бързорезеща стомана или въглеродна стомана (само в дърво и дървоподобни материали). За пробиване с удар се използва специални свредла с въглеродни твърдославни пластини (видия).



Не се използва въртене наляво при режим на работа с удар



Продължителното пробиване при ниска скорост на въртене на шпиндела застрашава двигателя с прегряване. Трябва да се правят периодични паузи по време на работа или да се даде възможност на устройството да поработи на максимални обороти без натоварване за около 1-2 минути. Да не се закриват отворите в корпуса служещи за вентилация на двигателя на бормашината.

## ОБСЛУЖВАНЕ И ПОДДРЪЖКА



Преди да се пристъпи към каквито и да било операции свързани с инсталирането, регулирането, ремонта или обслужването, следва да се извади щепсела на захранващия проводник от мрежовия контакт.

### ПОДДРЪЖКА И СЪХРАНЯВАНЕ



- Препоръчва се почистването на устройството непосредствено преди всяка една употреба.
- За почистване не бива да се използва вода или други течности.
- Устройството да се почиства посредством сухо парче тъкан или да се продуха със съгстен въздух под ниско налягане.
- Да не се използва каквито и да било почистващи средства или разтворители, тъй като те биха могли да повредят частите изработени от синтетични влакна.
- Редовно да се почистват вентилационните пролуки в корпуса на двигателя за да не се допусне до прекомерното нагряване на устройството.
- При повреда на захранващия проводник, трябва да се смени с проводник притежаващ същите параметри. Тази операция да се повери на квалифициран специалист или да се предаде устройството в сервиза.
- В случай на прекомерно искрене от колектора да се повери проверката на състоянието на въглеродните четки на двигателя на квалифицирано лице.
- Устройството винаги трябва да се съхранява в сухо и недостъпно за деца място.

### СМЯНА НА ПАТРОННИКА НА БОРМАШИНАТА



- Отварят се челюстите на патронника (1).
- Отвинтаме винта закрепващ патронника с помощта на кръстата отвертка, като въртим отвертката надясно (лява резба).
- Прикрепяме шестоъгълния ключ в патронника (**черт. D**).
- Удря се леко края на шестоъгълния ключ.
- Развиваме патронника.



Монтирането на патронника се извършва в последователност, обратна на неговото демонтиране.

### СМЯНА НА ВЪГЛЕРОДНИТЕ ЧЕТКИ



Употребените (по-къщи от 5 mm), изгорели или счупени въглеродни четки на двигателя следва веднага да бъдат подменени. Винаги се подменят едновременно двете четки. Операцията по смяната на въглеродните четки следва да се поверява единствено на квалифицирано лице използвайки оригинални части.



Всякакъв вид неизправности би трябвало да бъдат отстранявани от оторизирания сервиз на производителя.

## ТЕХНИЧЕСКИ ПАРАМЕТРИ

### НОМИНАЛНИ ДАННИ

Бормашина ударна		Стойност
Параметър		
Захранващо напрежение		230 V AC
Честота на захранването		50 Hz
Номинална мощност		720 W
Обсег на скоростта на въртене без натоварване		0 - 3000 min <sup>-1</sup>
Честота на удара без натоварване		0 - 48000 min <sup>-1</sup>
Обсег на патронника		1,5- 13 mm
Размер на резбата на патронника		½ "
Максимален диаметър на пробиването	Стомана	10 mm
	Бетон	13 mm
	Дървесина	30 mm
Клас на защитеност		II
Маса		2,5 kg
Година на производство		2022

## ДАНИИ ОТНОСНО ШУМА И ВИБРАЦИИТЕ



### Информация относно шума и вибрациите.

Нивата на генерирана шум, такива като ниво на генерираното акустично налягане  $L_{pA}$  и нивото на акустичната мощност  $L_{wA}$ , както и несигурността на измерването  $K$ , посочено по-долу в инструкцията съгласно нормата EN 60745.

Стойностите на вибрациите  $a_v$  и несигурността на измерването  $K$  са обозначени съгласно нормата EN 60745-2-1, посочена по-долу. Посоченото в настоящата инструкция ниво на вибрациите е било измерено съгласно определената от нормата EN 60745-2-1 процедура на измерване и може да бъде използвано за сравнение на електроинструменти. Може да бъде използвано също така за встъпителна оценка на експозицията на вибрациите.

Посоченото ниво на вибрациите е репрезентативно за основните приложения или с другите работни инструменти, а също, ако не бъде достатъчно поддържано, нивото на вибрациите може да се промени. Посочените по-горе причините могат да предизвикат оскъчване на експозицията срещу вибрациите по време на целия период на работа.

За да се оцени точно експозицията срещу вибрациите, трябва да се вземат предвид периодите, когато електроинструментът е изключен или когато е включен, но не е използван за работа. По този начин общата експозиция срещу вибрациите може да се окаже значително по-ниска. Трябва да се въведат допълнителни средства за безопасност с цел защитата на потребителя пред последствията от вибрациите, такива като: поддръжка на електроинструменти и работни инструменти, осигуряване на съответната температура на ръцете, правилна организация на работата.

Ниво на акустичното налягане:  $L_{pA} = 93 \text{ dB(A)}$   $K=3\text{dB(A)}$

Ниво на акустичната мощност:  $L_{wA} = 104 \text{ dB(A)}$   $K=3\text{dB(A)}$

Стойност на вибрационните ускорения, пробиване с удар в бетон:

$$a_{h,d} = 8,41 \text{ m/s}^2 \quad K=1,5 \text{ m/s}^2$$

Стойност на вибрационните ускорения, пробиване в метал:

$$a_{h,d} = 2,73 \text{ m/s}^2 \quad K=1,5 \text{ m/s}^2$$

## ЗАЩИТА НА ОКОЛНАТА СРЕДА

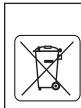

Продуктите с електрическо захранване не бива да се изхвърлят заедно с домашните отпадъци, а да бъдат предадени на рециклинг в съответните предприятия. Информация относно рециклинга дава производителя на продукта или местните власти. Износените електрически и електронични съоръжения съдържат субстанции, които не са неутрални за околната среда. Съоръжения, които не са били рециклирани, представляват потенциална опасност за околната среда и за здравето на хората...

\* Запазва се правото за извършване на промени.

„Група Торех Спółка z ograniczoną odpowiedzialnością“ Spółka komandytowa със седалище във Варшава на ul. Rogozińska 2 / 4 (наричана по-нататък „Група Торех“) информира, че всички авторски права върху съдържанието на настоящата инструкция (наричана по-нататък „Инструкция“), включващи между другото нейния текст, поместените снимки, схеми, чертежи, а също така нейните композиции, принадлежат изключително на Група Торех и подлежат на правна защита съгласно Закона от 4 февруари 1994 година за авторското право и сродните му права (и/или Държавен вестник 2006 № 90 поз. 631 с по-нататъшните промени). Копирането, изпозволяването, публикуването, модифицирането с комерческа цел на цялата Инструкция, както и отделните й елементи без съгласието на Група Торех изразено в писмена форма, е строго забранено и може да доведе до привлечането към гражданска и наказателна отговорност.



## PRIJEVOD ORIGINALNIH UPUTA

### UDARNA BUŠILICA

58G727

POZOR: PRIJE POČETKA KORIŠTENJA ELEKTRIČNOG ALATA PAŽLJIVO PROČITAJTE OVE UPUTE I SPREMITE IH ZA DALJNJU UPORABU.

### POSEBNI PROPISI O SIGURNOSTI

- Tijekom rada s udarnom bušilicom stavljajte štitičke sluha.** Ako se izlažete buci, to može dovesti do gubitka sluha.
- Alat koristite zajedno s dodatnim drškama koje su isporučene s alatom.** Gubitak kontrole može uzrokovati nastanak tjelesnih ozljeda korisnika.
- Za vrijeme izvođenja radova kod kojih bi radni alat mogao zahvatiti skrivene električne vodove ili svoj priključni kabel, uređaj držite isključivo za izolirane površine rukohvata.** Kontakt s mrežnim kabelom alata može staviti pod napon metalne elemente alata, što predstavlja opasnost od električnog udara.

d. **Izbjegavajte dodir s rotirajućim elementima uređaja.** Dodir s rotirajućim dijelima električnog uređaja, pogotovo s radnim alatima, može uzrokovati nastanak tjelesnih ozljeda.

e. **Pričekajte dok se električni alat ne zaustavi i tek onda ga odložite.** Radni alat se može blokirati i uzrokovati gubitak kontrole nad električnim alatom.

f. **Ako se radni alat zaglavi, odmah isključite električni uređaj,** treba se pripremiti za visoki moment reakcije.

g. **Na stabilnoj podlozi fiksirajte izradak i pomoću stege ili škripca osigurajte ga od premještanja.** Takav način fiksiranja obrađivanog materijala je sigurniji od držanja izratka u ruci.

h. **Opis nepravilne uporabe:** električni alat nemojte bacati, preopterećivati, potapati u vodu ili druge tekućine, ne koristite ga za miješanje građevinarskih ljepljiva; zabranjeno je vješati, prenositi, povlačiti ili isključivati električni alat s mreže povlačenjem za priključni kabel.

**POZOR!** Uređaj služi za korištenje u zatvorenim prostorijama.

Bez obzira na sigurnu konstrukciju, upotrebu sigurnosnih sredstava i dodatnih zaštitnih mjera, uvijek postoji preostali rizik od ozljeda nastalih tijekom rada.

Objašnjenje korištenih piktoograma:

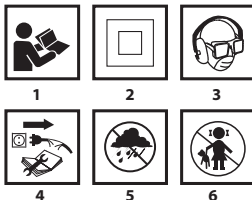

1. Pročitajte upute za upotrebu, poštujujte upozorenja i sigurnosne uvjete koje su u njima navedene.
2. Uređaj s izolacijom druge klase.
3. Koristite sredstva individualne zaštite (zaštitne gogle, antifone, masku za zaštitu od prašine).
4. Prije radova na održavanju ili podešavanju uređaja izvadite utikač iz mrežne utičnice.
5. Uređaj štiti od kiše.
6. Čuvajte van dohvata djece.

### KONSTRUKCIJA I NAMJENA

Udarne bušilice su ručni električni alati sa izolacijom II klase.

Uređaj pokreće jednofazni komutatorski motor, čija okretna brzina je reducirana pomoću ručnog pužanog prijenosnika. Električni alati tog tipa se često koriste za bušenje ručno u drvu, materijalima sličnim drvu, metalu, keramici i sličnim materijalima, u režimu rada bez udara a također za bušenje otvora u betonu, cigli i sličnim materijalima u režimu rada s udarom Područja na kojima se alati primjenjuju su: izvođenje remontno građevinskih radova, stolarski radovi i svi poslovi iz područja samostalne amaterske djelatnosti (sam svoj majstor).

Električni alat se smije koristiti samo sukladno s njegovom namjenom.



### OPIS GRAFIČKIH STRANICA

Dolje navedeni brojevi se odnose na elemente uređaja koji se nalaze na grafičkim stranicama tih uputa.

1. Brzostežuća glava
2. Preklonik načina rada
3. Gumb za blokadu prekidača
4. Preklonik za smjer rotacije
5. Gumb za regulaciju okretna brzine
6. Prekidač
7. Dodatna drška
8. Graničnik dubine bušenja

\* Moguće su razlike između crteža i proizvoda.

### OPIS KORIŠTENIH GRAFIČKIH ZNAKOVA



POZOR



UPOZORENJE



MONTAŽA/POSTAVKE



INFORMACIJA

## PRIBOR I DODATNA OPREMA

1. Dodatna drška - 1 kom.
2. Graničnik dubine bušenja - 1 kom.
3. Ključ – okretni - 1 kom.
4. Svrkla - 1 kom.
5. Transportni kofer - 1 kom.

## PRIPREMA ZA RAD

### INSTALIRANJE DODATNE DRŠKE

 Iz sigurnosnih razloga preporučamo da uvijek koristite dodatnu dršku (7). Mogućnost okretanja dodatne drške, prije nego je stegnete na kućištu bušilice, omogućava odabir optimalnog položaja za vrstu planiranih radova.

-  Popustite kotačić za blokadu priрубnice dodatne drške (7), postupkom okretanja prema lijevo.
- Priрубnicu dodatne drške (7) namjestite na valjkasti dio kućišta bušilice.
- Okrenite do najpovoljnijeg položaja.
- Pritegnite kotačić za blokadu dodatne drške (7), prema desno kako biste pričvrstili dršku.

### INSTALIRANJE GRANIČNIKA DUBINE BUŠENJA

Graničnik (8) služi za određivanje dubine uranjanja svrdla u materijal.

-  Popustite kotačić za blokadu priрубnice dodatne drške (7).
- Graničnik (8) namjestite u otvor na priрубnicu dodatne drške.
- Postavite željenu dubinu bušenja.
- Blokrajte, tako da stegnete kotačić za blokadu priрубnice dodatne drške (7).

### PRICVRŠĆIVANJE RADNIH ALATA

 Električni alat isključite iz napajanja.

-  Ključ stavite u jedan od otvora na rubu brzostežuće glave (1).
- Otvorite čeljust do željene veličine.
- Valjkasti nastavak svrdla stavite u otvor na brzostežućoj glavi (1) sve dok ne osjetite otpor.
- Pomoću ključa (koji se stavlja redom u tri otvora na rubu brzostežuće glave) stegnite čeljust drške na svrdlu.

 Uvijek imajte na pameti da je potrebno odspojiti ključ od bušilice nakon što namjestite ili izvadite svrdlo.

## RAD / POSTAVKE

### UKLJUČIVANJE / ISKLJUČIVANJE

 Napon mreže mora odgovarati veličini napona koji je napisana na tipskoj ploči bušilice.

 **Uključivanje** – pritisnite gumb prekidača (6) i pridržite ga u tom položaju.

**Isključivanje** – oslobodite pritisak na gumb prekidača (6).

**Blokada prekidača (neprekidan rad)**

**Uključivanje:**

- Pritisnite gumb prekidača (6) i pridržite ga u tom položaju.
- Pritisnite gumb blokade prekidača (3) (crtež A).
- Oslobodite pritisak na gumb prekidača (6).

**Isključivanje:**

- Pritisnite i oslobodite pritisak na gumb prekidača (6).

 **Raspon brzine okretaja vretena se regulira stupnjem pritiska na gumb prekidača.**

### KOTAČIĆ ZA PODEŠAVANJE OKRETNE BRZINE VRETENA

 Sa bušilicom možete raditi pri različitim brzinama okretaja vretena. Za podešavanje služi kotačić (5) (crtež A). U okviru svake postavke kotačića za regulaciju okretne brzine možete kontinuirano podešavati brzinu tako da povećavate ili smanjujete pritisak na gumb prekidača (6).

- Postupkom okretanja kotačića (5) prema desno povećavate brzinu,
  - Postupkom okretanja kotačića o (5) prema lijevo smanjujete brzinu.
- \* Obratite pozornost na grafičke znakove koji se nalaze na kotačiću za podešavanje okretne brzine ili na prekidaču

 **Pravilan odabir okretne brzine se izvodi kad je bušilica uključena kod pritisnute funkcije za blokadu prekidača. Postavljeni na taj način okretaji mogu biti manji kod rada pod opterećenjem.**

### SMJER OKRETAJA U DESNO – U LIJEVO

 Pomoću preklapanja za rotaciju (4) odabirete smjer okretaja vretena bušilice (crtež A).

**Rotacija u desno** – namjestite preklapnik (4) u krajnje lijevi položaj.

**Rotacija u lijevo** – namjestite preklapnik (4) u krajnje desni položaj.

\*Pridržavamo pravo da u nekim slučajevima položaj preklapnika u odnosu na rotaciju može biti drugačiji nego što je opisano. Obratite pozornost na grafičke znakove koji se nalaze na preklapniku ili na kućištu uređaja.



**Ne smijete izvoditi promjenu smjera rotacije u vrijeme kad se vreteno bušilice okreće. Prije nego što ju pokrenete, provjerite je li gumb za rotaciju u pravilnom položaju.**

### PREKLAPNIK NAČINA RADA



Preklapnik za odabir načina rada (2) omogućava biranje odgovarajućeg načina rada: bušenje bez udara ii sa udarom (crtež B). Za bušenje u materijalima kao što su: metal, drvo, keramika, plastika i slično, preklapnik postavite u položaj za rad bez udara (simbol svrdla). Za bušenje u materijalima kao što su: kamen, beton, cigla i slični materijali, preklapnik postavite u položaj za rad sa udarom (simbol čekića). Za bušenje otvora u drvu, materijalima sličnim drvu i metalima služe svrdla od brzorezućeg čelika ili od ugljenih čelika (samo u drvu i materijalima sličnim drvu). Za udarno bušenje služe posebna svrdla s nastavcima od legura (vidijaj).



**Ne koristite lijevi smjer rotacije kod uključenog udara. Dugotrajno bušenje pri maloj okretnoj brzini vretena može dovesti do pregrijavanja motora. Primjenjujte periodičke pauze u radu ili dozvolite da uređaj radi pri maksimalnom broju okretaja bez opterećenja u vremenu od oko 1-2 min. Pazite da ne dođe do zatvaranja otvora na kućištu koji služe za ventilaciju motora bušilice.**

## RUKOVANJE I ODRŽAVANJE



Prije svih radova instaliranja, održavanja, podešavanja ili izmjene alata i pribora treba izvršiti utikač iz mrežne utičnice.

### ODRŽAVANJE I ČUVANJE UREĐAJA



- Preporučamo čišćenje uređaja odmah nakon svake upotrebe.
- Za čišćenje ne koristite vodu niti druge tekućine.
- Uređaj čistite pomoću suhe krpice ili komprimiranim zrakom pod malim pritiskom.
- Ne upotrebljavajte nikakve sredstva za čišćenje niti otapala jer mogu oštetiti plastične elemente uređaja.
- Redovito čistite otvori za ventilaciju u kućištu uređaja kako ne bi došlo do pregrijavanja motora uređaja.
- Ako dođe do oštećenja mrežnog kabela, zamijenite ga sa kabelom istih parametara. Za tu radnju se obratite kvalificiranom stručnjaku ili odnesite uređaj u servisnu radionicu.
- U slučaju prekomjernog iskrenja na komutatoru, obratite se kvalificiranom radniku za provjeru stanja ugljenih četkica
- Uređaj uvijek čuvajte na suhom mjestu, van dohvata djece.

### ZAMJENA BRZOSTEŽUĆE GLAVE



- Otvorite čeljust brzostežuće glave (1).
- Odvinite vijak za pričvršćivanje brzostežuće glave, pomoću križnog izvijača, postupkom okretanja prema desno (lijeva matica).
- Šesterokutni ključ montirajte u brzostežuću glavu (crtež D).
- Lagano udarite u kraj šesterokutnog ključa.
- Zatvorite brzostežuću glavu.



Montaža brzostežuće glave se provodi suprotnim redoslijedom do njegove demontaže.

### ZAMJENA UGLJENIH ČETKICA



Istrošene (kraće od 5 mm), spaljene ili puknute ugljene motorne četkice odmah zamijenite. Uvijek mjenjajte istovremeno obje četkice. Za promjenu ugljenih četkica obratite se isključivo kvalificiranom radniku i koristite originalne dijelove.

Sve smetnje trebaju uklanjati ovlašteni serviseri proizvođača.

## TEHNIČKI PARAMETRI

### NAZIVNI PODACI

Udarna bušilica	
Parametar	Vrijednost
Napon napajanja	230 V AC
Frekvencija napajanja	50 Hz
Nazivna snaga	720 W
Opseg brzine okretaja bez opterećenja	0 - 3000 min <sup>-1</sup>
Frekvencija udara bez opterećenja	0 - 48000 min <sup>-1</sup>
Raspon brzostežuće glave	1,5- 13 mm

Dimenzije navoja brzostežuće glave		½"	
Najveći bušenja	promjer	Celik	10 mm
		Beton	13 mm
		Drvo	30 mm
Klasa zaštite		II	
Težina		2,5 kg	
Godina proizvodnje		2022	

## PODACI VEZANI UZ BUKU I VIBRACIJE



### Informacije o buci i vibracijama.

Razine emitirane buke, kao što je razina emitiranog akustičnog pritiska  $L_{p,e}$ , te razina akustičke snage  $L_{w,e}$ , i mjerna nesigurnost  $K$ , su navedene u donjem tekstu uputa, u skladu s normom EN 60745.

Vrijednosti vibracija  $a_{h,D}$ , i mjerna nesigurnost  $K$ , označene u skladu s normom EN 60745-2-1, su navedene u daljem tekstu.

Navedena u daljem tekstu uputa razina vibracija je izmjerena u skladu s određenom normom EN 60745-2-1 mjernom procedurom i može se koristiti za uspoređivanje električnih alata. Također, može se upotrijebiti za prvu ocjenu ekspozicije na vibracije.

Navedena razina vibracija je karakteristična za osnovnu primjenu električnog alata. Ako alat čete koristiti u druge svrhe ili s drugim radnim alatima, a također u slučaju nedostatka dovoljnog održavanja, razina podrhtavanja se može promijeniti. Gore navedeni razlozi mogu dovesti do povećanja ekspozicije na vibracije za vrijeme cijelog radnog razdoblja.

Kako bismo precizno ocijenili ekspoziciju na vibracije, treba uzeti u obzir vrijeme kad je električni uređaj isključen, ili kad je uključen, ali se ne koristi za rad. Na taj način ukupna ekspozicija na vibracije može se pokazati znatno manja. Treba uvesti dodatne sigurnosne mjere s ciljem zaštite korisnika od posljedica vibracija, kao što su: održavanje električnog alata i radnih alata, osiguranje odgovarajuće temperature ruku, pravilna organizacija rada.

Razina akustičnog pritiska:  $L_{p,e} = 93$  dB(A)  $K=3$ dB(A)

Razina akustičke snage:  $L_{w,e} = 104$  dB(A)  $K=3$ dB(A)

Vrijednost ubrzanja vibracija, bušenje u beton sa udarom:

$$a_{h,D} = 8,41 \text{ m/s}^2 \quad K=1,5 \text{ m/s}^2$$

Vrijednost ubrzanja vibracija, bušenje u metal:

$$a_{h,D} = 2,73 \text{ m/s}^2 \quad K=1,5 \text{ m/s}^2$$

## ZAŠTITA OKOLIŠA



Električne proizvode ne bacajte zajedno s kućnim otpacima već ih zbrinite na odgovarajućim mjestima. Informacije o mjestima zbrinjavanja daju prodavači proizvoda ili odgovorne mjese službe. Istrošeni električni i elektronički alati sadrže supstance koje mogu štetiti okolišu. Nezbrinuti proizvodi mogu biti opasni po zdravlje ljudi i za okoliš.

\* Pridržavamo pravo na izvođenje promjena

„Grupa Topex Spółka z ograniczoną odpowiedzialnością“ Spółka komandytowa s sjedištem u Varšavi, ul. Pograniczna 2/4 (u daljnjem tekstu: „Grupa Topex“) daje na znanje da sva autorska prava vezana uz sadržaj ovih uputa (dalje: „Upute“), uključujući test, slike, sheme, crteže te također njihove kompozicije pripadaju isključivo Grupi Topex - u i podliježu pravnoj zaštiti, sukladno sa Zakonom od dana 4. veljače 1994 godine, o autorskim pravima i sličnim pravima (N.N. 2006 Br. 90 Stavak 631 uključujući i kasnije promjene). Kopiranje, preoblikovanje, publiciranje, modifikiranje u komercijalne svrhe cijelih Uputa kao i pojedinačnih njihovih dijelova, bez suglasnosti Grupa Topex -a koje je dano u pismenom obliku, je najstrože zabranjeno i može dovesti do prekršajne i krivične odgovornosti.



## PREVOD ORIGINALNOG UPUTSTVA UDARNA BUŠILICA 58G727

PAŽNJA: PRE PRISTUPANJA UPOTREBI ELEKTROUREDAJA POTREBNO JE PAŽLJIVO PROČITATI DOLE DATO UPUTSTVO I PRIDRŽAVATI GA SE U DALJOJ UPOTREBI.

### OPŠTE MERE BEZBEDNOSTI

- Koristiti zaštitne slušalice tokom rada sa udarnim odvijačem.** Izlaganje buci može dovesti do gubitka sluha.
- Uređaj koristiti sa dodatnim drškama, dobijenim s alatkama.**

Gubitak kontrole može dovesti do povreda operatera.

**c. Prilikom obavljanja poslova prilikom koji bi radne alatke mogle da dođu u kontakt sa skrivenim električnim ili da dođu do sopstvenog strujnog kabla, potrebno je držati uređaj isključivo za izolovane površine drške.** Kontakt sa strujnim kablom može dovesti do prenosa napona na metalne delove uređaja, što može dovesti do strujnog udara.

**d. Treba izbegavati dodirivanje elemenata koji se obrću.** Dodirivanje delova elektrouređaja, posebno opreme, koji štrče može dovesti do povreda tela.

**e. Pre odlaganja elektrouređaja, potrebno je sačekati da se uređaj zaustavi.** Radne alatke mogu da se zablokiraju i dovedu do gubitka kontrole nad elektrouređajem.

**f. U slučaju da dođe do blokade radne alatke, odmah treba isključiti elektrouređaj, i potrebno je biti pripremljen na visoke momente reakcije.**

**g. Materijal namenjen za obradu potrebno je pričvrstiti na stabilnoj podlozi i obezbediti od pomeranja uz pomoć stega.** Takav način pričvršćivanja predmeta koji se obrađuje bezbednije je od držanja rukom.

**h. Opis nepravilne upotrebe:** Ne bacati elektrouređaj, ne preopterećivati, ne potapati u vodu niti u druge tečnosti, ne koristiti za mešanje maltera sa lepkom i cementom, zabranjeno je: veštati, prenositi, vući ili isključivati elektrouređaj iz utičnice povlačeći ga za strujni kabl.

**PAŽNJA!** Uređaj služi za rad unutar prostorija.

**Pored upotrebe bezbednosnih konstrukcija iz pribora, upotrebe sredstava za bezbednost i dodatnih sredstava za zaštitu, uvek postoji rizik od povreda tokom rada.**

Objašnjenje korišćenih piktograma:

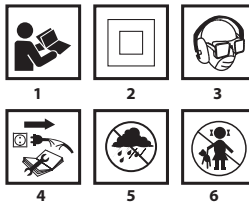

- Pročitaj uputstvo za upotrebu, pridržavaj se upozorenja i saveta za bezbednost.
- Uređaj sa izolacijom druge klase.
- Koristi sredstva za ličnu zaštitu (zaštitne naočari, zaštitu za sluh, maski protiv prašine).
- Isključiti strujni kabl pre početka operacija servisiranja i popravke.
- Čuvati od kiše.
- Deci je zabranjen pristup uređaju.

### IZRADA I NAMENA

Udarne bušilice su rečni elektrouređaji sa izolacijom II klase. Uređaji se pune preko jednofaznog motora čija je brzina obrtaja redukovana preko zupčanika. Elektrouređaji ovog tipa u širokoj su upotrebi za pravljenje otvora u drvetu, materijalima sličnim drvetu, metalu, keramici i plastičnim masama, u načinu rada bez udara, i u betonu, cigli i sličnim materijalima u načinu rada sa udarom. Opseg njihove upotrebe je izvođenje popravki – građevinskih, stolarskih ili drugih vrsta poslova u oblasti samostalne amaterske delatnosti (majstorisanje).

Zabranjeno je koristiti elektrouređaj suprotno od njegove namene.



### OPIS GRAFIČKIH STRANA

Dole data numeracija odnosi se na elemente uređaja koji su predstavljeni na grafičkim stranama datog uputstva.

- Drška bušilice
- Taster menjanja načina rada
- Taster blokade vretena
- Menjač pravca obrtaja
- Ručica za regulaciju brzine obrtaja
- Starter
- Dodatna drška
- Gраничник dubine bušenja

\* Mogu se pojaviti razlike između crteža i proizvoda.

## OPIS KORIŠĆENIH GRAFIČKIH ZNAKOVA



PAŽNJA



UPOZORENJE



MONTIRANJE/SASTAVLJANJE



INFORMACIJA

## OPREMA I DODACI

1. Dodatna drška - 1 kom.
2. Graničnik dubine bušenja - 1 kom.
3. Ključ - obrtni - 1 kom.
4. Burgije - 1 kom.
5. Transportni kofer - 1 kom.

## PRIPREMA ZA RAD

### MONTAŽA DODATNE DRŠKE

Zarad lične bezbednosti preporučuje se da se uvek koristi dodatne drške (7). Mogućnost obrtanja dodatne drške pre njenog učvršćivanja na kućište bušilice, omogućava izbor položaja koji je najudobniji za uslove rada.



- Otpustiti ručicu za blokadu prstena dodatne drške (7), okrećući je u levo.
- Postaviti prsten dodatne drške (7) na cilindrični deo kućišta bušilice.
- Okrenuti do najudobnijeg položaja,
- Pričvrstiti ručicu za blokadu dodatne drške (7), u desno u cilju učvršćivanja drške.

### MONTIRANJE GRANIČNIKA DUBINE BUŠENJA

Graničnik (8) služi za određivanje dubine uranjanja burgije u materijal.



- Otpustiti ručicu za blokadu prstena dodatne drške (7).
- Gurnuti graničnik (8) u otvor u prstenu dodatne drške.
- Postaviti željenu dubinu bušenja.
- Zablokirati okretanje ručice za blokiranje prstena dodatne drške (7).



### PRIČVRŠĆIVANJE RADNIH ALATKI

Isključiti elektrouređaj iz struje.



- Postaviti ključić u jedan od otvora na kućištu drške bušilice (1).
- Razdvojiti čeljusti na željene dimenzije.
- Postaviti cilindričnu osovinu burgije do otpora u otvor na dršci bušilice (1).
- Uz pomoć ključa (koji se postavlja redom u tri itvira na kućištu drške bušilice) stegnuti čeljusti drške oko osovine burgije.



Treba zapamtiti da ključić treba izvaditi iz bušilice nakon završenih operacija vezanih za postavljanje ili promenu burgije.

## RAD / POSTAVKE

### UKLJUČIVANJE / ISKLJUČIVANJE

Napon mreže mora odgovarati visini napona koji je dat na nominalnoj tablici bušilice.



**Uključivanje** - pritisnuti taster startera (6) i zadržati ga u tom položaju.

**Isključivanje** - otpustiti pritisak sa tastera startera (6).

**Blokada startera (stalni rad)**

**Uključivanje:**

- Pritisnuti taster startera (6) i zadržati ga u tom položaju.
- Pritisnuti taster za blokadu startera (3) (slika A).
- Otpustiti pritisak sa tastera startera (6).

**Isključivanje:**

- Pritisnuti i otpustiti pritisak sa tastera startera (6).
- Opseg brzine rada reguliše se stepenom pritiska na taster startera.



### RUČICA ZA REGULACIJU BRZINE OBRTAJA VRETENA

Bušilica omogućava rad sa različitim brzinama obrtaja vretena.



Regulacija se obavlja ručicom (5) (slika A). Prilikom svakog podešavanja ručice za regulaciju brzine obrtaja može se lako regulisati brzina povećavanjem ili smanjivanjem pritiska na taster startera (6).

- Okretanje u desno ručicom (5) obezbeđuje porast brzine,
- Okretanje u levo ručicom (5) obezbeđuje smanjenje brzine.

\* Potrebno je ponašati se prema grafičkim znacima postavljenim na ručicu za regulaciju brzine obrtaja ili na starteru.



Odgovarajući odabir brzine obrtaja obavlja se kada je bušilica uključena

bez opterećenja sa uključenom funkcijom blokade vretena. Tako postavljene obrtaji prilikom rada pod opterećenjem mogu biti manji.

### PRAVAC OBRTAJA U DESNO - U LEVO



Uz pomoć menjača obrtanja (4) vrši se odabir pravca obrtaja vretena bušilice (slika A).

**Obrtaji u desno** - postaviti menjač (4) u krajnje levi položaj.

**Obrtaji u levo** - postaviti menjač (4) u krajnje desni položaj.

\* Moguće je da je u nekim slučajevima položaj menjača pravca obrtaja u odnosu na obrtaje drugačiji nego što je opisano. Treba se ponašati prema grafičkim oznakama koje se nalaze na menjaču pravca obrtaja ili na kućištu uređaja.



Zabranjeno je vršiti izmene pravca obrtaja u vreme kada se vreteno bušilice obrće. Pre pokretanja treba proveriti da li je menjač pravca obrtaja u ispravnom položaju.



### TASTER MENJANJA NAČINA RADA

Menjač načina rada (2) omogućava odabir odgovarajućeg načina rada:



bušenje bez udara ili sa udarom (slika B). Za bušenje u materijalima poput: metala, drveta, keramike, plastičnih masa ili sličnim, potrebno je postaviti menjač u poziciju za rad bez udara (simbol burgije). Za bušenje u materijalima poput: kamena, betona, cigle ili sličnim, potrebno je postaviti menjač u poziciju za rad sa udarom (simbol čekića). Otvori u drvetu, materijalima sličnim drvetu i metalu, prave se uz pomoć burgija od brzoereznog čelika ili ugljenog čelika (samo za drvo i materijale slične drbetu). Za bušenje sa udarom služe posebne burgije sa nakladkama od karbida metala (vidijali).



Ne sme se koristiti levi pravac obrtaja sa uključenim udarom.



Dugotrajno bušenje pri niskom udaru (slika B). Za bušenje u materijalima opasnost od pregrevanja motora. Treba praviti povremene pauze u radu ili dozvoliti da uređaj radi na maksimalnoj brzini obrtaja bez opterećenja u vremenu od oko 1-2 minute. Paziti da se ne zaklone otvori na kućištu koji služe za ventilaciju motora bušilice.

## KORIŠĆENJE I ODRŽAVANJE



Pre pristupanja bilo kakvim operacijama vezanim za instalaciju, podešavanje, popravku ili upotrebu, potrebno je izvaditi utikač strujnog kabela iz strujne utičnice.

### ODRŽAVANJE I ČUVANJE



- Preporučuje se čišćenje uređaja neposredno nakon svake upotrebe.
- Za čišćenje ne treba koristiti vodu ili druge tečnosti.
- Uređaj treba čistiti uz pomoć suvog parčeta tkanine ili prozvodati kompresovanim vazduhom niskog pritiska.
- Ne koristiti sredstva za čišćenje niti rastvarače jer oni mogu oštetiti delove napravljen od plastičnih masa.
- Redovno treba čistiti ventilacione otvore na kućištu motora kako ne bi došlo do pregrevanja uređaja.
- U slučaju oštećenja strujnog kabela, potrebno je odmah ga zameniti novim sa istim parametrima. Tu operaciju treba poveriti kvalifikovanoj osobi ili odneti uređaj u servis.
- U slučaju pojave prekomernog varničenja na motoru savetuje se provera stanja ugljenih četki motora, koju treba da obavi kvalifikovana osoba.
- Uređaj uvek treba čuvati na suvom mestu, nedostupnom za decu.

### PROMENA DRŠKE BUŠILICE



- Razdvojiti čeljusti drške bušilice (1).
- Odviti pričvrtni navrtanje drše bušilice uz pomoć krstastog odvijčača, obrćući odvijčačem u desno (levi navoj).
- Pričvrstiti inbus ključ u dršku bušilice (slika D).
- Lako udariti u kraj inbus ključa.
- Odviti dršku bušilice.



Montaža drške bušilice obavlja se suprotnim redosledom od njene demontaže.

### PROMENA UGLJENIH ČETKI



Iskorišćene (kraće od 5 mm), spaljene ili napukle ugljene četke motora treba odmah zameniti. Uvek se istovremeno menjaju obe četke. Operaciju promene ugljenih četki treba poveriti isključivo kvalifikovanoj osobi, koristeći originalne delove.

Sve vrste popravki treba da obavlja ovlašćeni servis proizvođača.



## TEHNIČKE KARAKTERISTIKE

### NOMINALNI PODACI

Udarna bušilica

Parametar		Vrednost
Napon struje		230 V AC
Frekvencija napona		50 Hz
Nominalna snaga		720 W
Opseg brzine obrtaja bez opterećenja		0 - 3000 min <sup>-1</sup>
Frekvencija udara bez opterećenja		0 - 48000 min <sup>-1</sup>
Opseg drške bušilice		1,5- 13 mm
Dimenzije navoja drške bušilice		½"
Maksimalni prečnik bušenja	Čelik	10 mm
	Beton	13 mm
	Drvo	30 mm
Klasa bezbednosti		II
Masa		2,5 kg
Godina proizvodnje		2022

## PODACI VEZANI ZA BUKU I PODRHTAVANJE

Informacije na temu buke i vibracija.

Nivo emitovane buke poput nivoa emitovanog akustičnog pritiska  $L_{pA}$ , kao i nivo akustične snage  $L_{wA}$  i nepreciznost dimenzije K, dati su dole u uputstvu, u skladu sa normom EN 60745.

Izmerena vrednost podrhtavanja  $a_{hV}$  i nepreciznost dimenzije K obeležene su u skladu sa normom EN 60745-2-1 i date dole.

Dole dati u uputstvu nivo podrhtavanja izmeren je u skladu sa normom EN 60745-2-1 procedurom merenja i može se koristiti za poređenje elektrouredaja. Može se takođe koristiti za preliminarnu procenu izloženosti vibracijama.

Dati nivo podrhtavanja reprezentativan je osnovnu upotrebu elektrouredaja. Ukoliko se elektrouredaj koristi u druge svrhe ili sa drugim radnim alatima, a takođe ukoliko nije odgovarajuće održavan, nivo podrhtavanja može podležti promenama. Gore navedeni uzroci mogu dovesti do povećanja ekspozicije podrhtavanja tokom celog vremena rada.

Za precizno procenjivanje ekspozicije podrhtavanja potrebno je obratiti pažnju na to kada je elektrouredaj isključen ili kada je uključen ali se ne koristi za rad. Na taj način celokupna ekspozicija podrhtavanja može se pokazati kao znatno niža. Potrebno je preduzeti dodatne mere bezbednosti u cilju zaštite korisnika od podrhtavanja, poput: konzervacije elektrouredaja i radnih alataki, obezbeđivanja odgovarajuće temperature ruku, sopstvene organizacije posla.

Nivo akustičnog pritiska:  $L_{pA} = 93$  dB(A)  $K=3$ dB(A)

Nivo akustične snage:  $L_{wA} = 104$  dB(A)  $K=3$ dB(A)

Izmerena vrednost brzine podrhtavanja, bušenje sa udarom u beton:

$a_{h,UD} = 8,41$  m/s<sup>2</sup>  $K=1,5$  m/s<sup>2</sup>

Izmerena vrednost brzine podrhtavanja, bušenje u metalu:

$a_{h,D} = 2,73$  m/s<sup>2</sup>  $K=1,5$  m/s<sup>2</sup>

## ZASTITA SREDINE



Proizvode koji se napajaju strujom ne treba bacati s otpacima iz kuće, već ih treba predati u otpadne sirovine u odgovarajućim ustanovama. Informacije o otpadnim sirovinama daje prodavac proizvoda ili gradska vlast. Iskorišćeni uređaj električni ili elektronski sadrži supstance osetljive za životnu sredinu. Uređaji koji nisu za reciklažu predstavljaju potencijalno narušavanje životne sredine i zdravlja ljudi.

\* Zadržava se pravo izmena.

„Grupa Topex Spółka z ograniczoną odpowiedzialnością“ Spółka komandytowa sa sedištem w Warszawie, ulica Pograniczna 2/4 (u daljem tekstu: „Grupa Topex“) informiše da, sva autorska prava na sadržaj dole datog uputstva (u daljem tekstu: „Uputstvo“), u kome između ostalog, tekst uputstva, postavljene fotografije, sheme, crteži, a takođe i sastav, pripadaju isključivo Grupi Topex -u i podležu pravnoj zaštiti u skladu sa propisom od dana 4. februara 1994. godine, o autorskim pravima i sličnim pravima (tj. Pravni glasnik 2006 broj 90, član 631, sa kasnijim izmenama). Kopiranje, menjanje, objavljivanje, menjanje u cilju komercijalizacije, celine Uputstva kao i njenih delova, bez saglasnosti Grupa Topex -a u pisanoj formi, strogo je zabranjeno i može dovesti do pozivanja na odgovornost kako građansku tako i sudsku.



## ΜΕΤΑΦΡΑΣΗ ΤΟΥ ΠΡΩΤΟΤΥΠΟΥ ΤΩΝ ΟΔΗΓΙΩΝ ΧΡΗΣΗΣ

### ΚΡΟΥΣΤΙΚΟ ΔΡΑΠΑΝΟ 58G727

ΠΡΟΣΟΧΗ: ΠΡΟΤΟΥ ΕΞΙΚΙΝΗΣΕΤΕ ΤΗ ΧΡΗΣΗ ΤΟΥ ΗΛΕΚΤΡΙΚΟΥ ΜΗΧΑΝΗΜΑΤΟΣ ΧΕΙΡΟΣ, ΔΙΑΒΑΣΤΕ ΠΡΟΣΕΚΤΙΚΑ ΤΙΣ ΠΑΡΟΥΣΕΣ ΟΔΗΓΙΕΣ ΧΡΗΣΗΣ ΚΑΙ ΔΙΑΤΗΡΗΣΗΣ ΤΕΣ ΓΙΑ ΜΕΛΛΟΝΤΙΚΗ ΑΝΑΦΟΡΑ.

#### ΕΙΔΙΚΕΣ ΑΠΑΙΤΗΣΕΙΣ ΑΣΦΑΛΕΙΑΣ

- Κατά τη χρήση του κρουστικού δραπάνου να χρησιμοποιείτε προστατευτικές ωτοασπίδες. Επίδραση του θορύβου μπορεί να προκαλέσει απώλεια της ακοής.
  - Να χρησιμοποιείτε τις πρόσθετες χειρολαβές που περιέχονται στη συσκευασία του ηλεκτρικού μηχανήματος χειρός. Απώλεια ελέγχου του ηλεκτρικού μηχανήματος χειρός εγκυμονεί τον κίνδυνο τραυματισμού.
  - Κρατάτε το ηλεκτρικό μηχανήμα χειρός μόνο από τις μονωμένες επιφάνειες των χειρολαβών, διότι το εργαλείο εργασίας ενδέχεται κατά τη λειτουργία του να έρθει σε επαφή με μια μη ορατή καλωδίωση ή το καλώδιο τροφοδοσίας του ίδιου του ηλεκτρικού μηχανήματος χειρός. Κατά την επαφή με το υπό τάση καλώδιο, τα ανοικτά μεταλλικά μέρη του ηλεκτρικού μηχανήματος χειρός ενδέχεται να τεθούν υπό τάση και να προκαλέσουν ηλεκτροπληξία του χειριστή.
  - Μην ακουμπάτε τα περιστρεφόμενα μέρη με τα χέρια σας. Σε περίπτωση επαφής με τα περιστρεφόμενα μέρη του ηλεκτρικού μηχανήματος χειρός και ειδικά με το εργαλείο εργασίας, υπάρχει η πιθανότητα σωματικών βλαβών.
  - Μπορείτε να αφήσετε το ηλεκτρικό μηχανήμα χειρός στην άκρη μόνο κατόπιν πλήρους ακινητοποίησής του. Το εργαλείο εργασίας ενδέχεται να μολοκάρει, γεγονός το οποίο θα προκαλέσει την απώλεια ελέγχου του ηλεκτρικού μηχανήματος χειρός.
  - Εάν το εργαλείο εργασίας μολοκάρει, αμέσως απενεργοποιήστε το ηλεκτρικό μηχανήμα χειρός. Να είστε έτοιμοι για υψηλές ροπές αντίδρασης.
  - Το προ επεξεργασία υλικό θα πρέπει να στερεωθεί επάνω σε μια σταθερή βάση ή να ασφαλιστεί με μέγνηνη ή σφιγκτήρες προς αποφυγή της μετακίνησής του. Αυτός ο τρόπος στερέωσής του υπό επεξεργασία υλικού είναι πιο ασφαλής από το απλό κράτημα με το χέρι.
  - Περιγραφή λανθασμένης χρήσης: Απαγορεύεται να πετάτε, να υπερφορτώνετε το ηλεκτρικό μηχανήμα χειρός, να το βυθίζετε σε νερό ή άλλο υγρό, να το χρησιμοποιείτε για ανάδευση διαλυμάτων κόλλας και τσιμεντοκονιαμάτων. Δεν πρέπει να κρεμάτε, να μεταφέρετε, να τραβήτε ή να αποσυνδέετε το ηλεκτρικό μηχανήμα χειρός από την πρίζα, από το καλώδιο τροφοδοσίας.
- ΠΡΟΣΟΧΗ!** Το ηλεκτρικό μηχανήμα χειρός προορίζεται για λειτουργία σε εσωτερικούς χώρους.
- Παρά την ασφαλή κατασκευή, τα ληφθέντα μέτρα ασφαλείας και τη χρήση μέσων προστασίας, πάντοτε υπάρχει ένας εναπομένον κίνδυνος τραυματισμού κατά τη λειτουργία του.

Εξήγηση των εικονογραμμάτων:

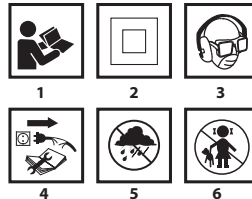

- Διαβάστε τις οδηγίες χρήσης, ακολουθείτε τις συστάσεις και τηρείτε τους κανόνες ασφαλείας που παρατίθενται σε αυτές.
- Ηλεκτρικό εργαλείο κλάσης II.
- Να χρησιμοποιείτε μέσα ατομικής προστασίας (προστατευτικά γυαλιά κλειστού τύπου, ωτοασπίδες, μάσκα προστασίας από τη σκόνη)
- Αποσυνδέστε το καλώδιο τροφοδοσίας, προτού προβείτε στις εργασίες επισκευής και ρύθμισης.



5. Προστατέψτε από τη βροχή.
6. Μην αφήνετε τα παιδιά να ακουμπούν το ηλεκτρικό εργαλείο.

## ΚΑΤΑΣΚΕΥΗ ΚΑΙ ΧΡΗΣΗ

Κρουστικά δράπανα είναι ηλεκτρικά εργαλεία χειρός με ασφάλεια κλάσης II. Το ηλεκτρικό εργαλείο κινητοποιείται με τον ηλεκτρικό μονοφασικό κινητήρα με συλλέκτη. Ο αριθμός στροφών του κινητήρα ρυθμίζεται μέσω του οδοντωτού τροχού μετάδοσης κίνησης. Το κρουστικό δράπανο αυτού του τύπου μπορεί να χρησιμοποιηθεί για διάνοιξη οπών σε ξύλο και υλικά με βάση το ξύλο, μέταλλο, κεραμικό και πλαστικό με τον εναλλακτικό τρόπο λειτουργίας "διάτρηση χωρίς κρούση" καθώς και σε μπετόν, λίθος και παρόμοια υλικά με τον εναλλακτικό τρόπο λειτουργίας "διάτρηση με κρούση". Τομέας εφαρμογής αυτού του ηλεκτρικού εργαλείου: κατασκευαστικές εργασίες και εργασίες ανακαίνισης. Ξυλουργικές εργασίες καθώς και όλες οι εργασίες που εκτελούνται από ερασιτέχνες.

**Απαγορεύεται να χρησιμοποιείτε το ηλεκτρικό εργαλείο πέραν του σκοπού κατασκευής του.**





## ΠΕΡΙΓΡΑΦΗ ΣΤΙΣ ΕΙΚΟΝΕΣ

Η αριθμηση στην παρακάτω λίστα αφορά τα εξαρτήματα του εργαλείου που παραρτώνται στις σχετικές με εικόνες.

1. Υποδοχή διάτρησης
2. Επιλογές τρόπου λειτουργίας
3. Κουμπί ασφάλισης του διακόπτη
4. Επιλογές κατεύθυνσης της περιστροφής
5. Επιλογές συχνότητας της περιστροφής
6. Διακόπτης
7. Βοηθητική χειρολαβή
8. Οδηγός βάθους διάτρησης

\* Το ηλεκτρικό εργαλείο που αποκτισάτε μπορεί να έχει μικρές διαφορές από αυτό της εικόνας

## ΕΠΕΞΗΓΗΣΗ ΠΡΟΕΙΔΟΠΟΙΗΤΙΚΩΝ ΣΗΜΑΤΩΝ

-  ΠΡΟΣΟΧΗ
-  ΠΡΟΕΙΔΟΠΟΙΗΣΗ
-  ΣΥΝΑΡΜΟΛΟΓΗΣΗ/ΡΥΘΜΙΣΙΣ
-  ΠΛΗΡΟΦΟΡΙΣ

## ΕΞΑΡΤΗΜΑΤΑ ΚΑΙ ΕΠΙΠΛΕΟΝ ΑΝΤΑΛΛΑΚΤΙΚΑ

1. Βοηθητική χειρολαβή - 1 τμχ
2. Οδηγός βάθους διάτρησης - 1 τμχ
3. Μανέλα - 1 τμχ
4. Τρυπάνια - 1 τμχ
5. Βαλτιτσάκι μεταφοράς - 1 τμχ

## ΠΡΟΕΤΟΙΜΑΣΙΑ ΓΙΑ ΕΡΓΑΣΙΑ

### ΤΟΠΟΘΕΤΗΣΗ ΤΗΣ ΒΟΗΘΗΤΙΚΗΣ ΧΕΙΡΟΛΑΒΗΣ

Για σκοπούς προσωπικής ασφάλειας πρέπει πάντα να χρησιμοποιείτε τη βοηθητική χειρολαβή (7). Χάρη στη δυνατότητα περιστροφής της βοηθητικής χειρολαβής πριν από τη στερέωσή της επί του σώματος του δρανάπου, μπορεί να επιλεγεί η πιο βολική θέση της χειρολαβής ανάλογα με τις συνθήκες της προς εκτέλεση εργασίας.

- Χαλαρώστε τη βίδα συγκράτησης της φλάντζας της βοηθητικής χειρολαβής (7) στρέφοντάς την προς τα αριστερά.
- Τοποθετήστε τη φλάντζα της βοηθητικής χειρολαβής (7) επί του κυλινδρικού μέρους του σώματος του κρουστικού δρανάπου.
- Στρέψτε τη χειρολαβή στην πιο βολική θέση.
- Σφίξτε τη βίδα συγκράτησης της βοηθητικής χειρολαβής (7) για την τελική στερέωση της χειρολαβής.

### ΤΟΠΟΘΕΤΗΣΗ ΤΟΥ ΟΔΗΓΟΥ ΤΟΥ ΒΑΘΟΥΣ ΤΗΣ ΔΙΑΤΡΗΣΗΣ

Ο οδηγός του βάθους της διάτρησης (8) προορίζεται για ρύθμιση του βάθους διείσδυσης του τρυπανιού μέσα στο υλικό.

- Χαλαρώστε τη βίδα συγκράτησης της φλάντζας της βοηθητικής χειρολαβής (7).
- Εισάγετε τον οδηγό (8) στην οπή της φλάντζας της βοηθητικής λαβής.
- Ρυθμίστε το απαιτούμενο βάθος της διάτρησης.
- Ασφαλίστε τον στην επιλεγείσα θέση σφίγγοντας τη βίδα συγκράτησης της φλάντζας της βοηθητικής χειρολαβής (7).

### ΤΟΠΟΘΕΤΗΣΗ ΤΩΝ ΕΡΓΑΛΕΙΩΝ ΕΡΓΑΣΙΑΣ

Αποσυνδέστε το ηλεκτρικό εργαλείο από το δίκτυο παροχής ρεύματος.



Εισάγετε το κλειδί σε μία από τις οπές που βρίσκονται στην περίμετρο της υποδοχής διάτρησης (1).

- Ανοίξτε τις σιαγόνες της υποδοχής στην απαιτούμενη απόσταση.
- Εισάγετε το κυλινδρικό μέρος του τρυπανιού στην οπή της υποδοχής διάτρησης έως το τέλος της διαδρομής (1).

Με τη βοήθεια του κλειδιού (εισάγοντάς το διαδοχικά στην καθεμία από τις τρεις οπές στην περίμετρο της υποδοχής διάτρησης) σφίξτε τις σιαγόνες της υποδοχής πάνω στο κυλινδρικό μέρος του τρυπανιού.



Μην ξεχάσετε να αφαιρέσετε το κλειδί από το δράπανο κατόπιν ολοκλήρωσης των εργασιών που έχουν σχέση με την τοποθέτηση ή την αφαίρεση του τρυπανιού.

## ΛΕΙΤΟΥΡΓΙΑ / ΡΥΘΜΙΣΙΣ

### ΕΝΕΡΓΟΠΟΙΗΣΗ / ΑΠΕΝΕΡΓΟΠΟΙΗΣΗ



Η τάση του δικτύου παροχής ρεύματος πρέπει να αντιστοιχεί στην τάση που αναγράφεται στην πινακίδα στοιχείων του κρουστικού δρανάπου.



**Ενεργοποίηση:** πιέστε τον διακόπτη (6) και κρατήστε τον σ' αυτή τη θέση.

**Απενεργοποίηση:** αφήστε τον διακόπτη (6).

**Ασφάλιση του διακόπτη (αδιάκοπη λειτουργία)**

**Ενεργοποίηση:**

- Πιέστε τον διακόπτη (6) και κρατήστε τον σ' αυτή τη θέση.
- Πιέστε το κουμπί ασφάλισης του διακόπτη (3) (εικ. Α).
- Αφήστε τον διακόπτη (6).

**Απενεργοποίηση:**

- Πιέστε και αφήστε τον διακόπτη (6)
- Η συχνότητα περιστροφής του ατράκτου ρυθμίζεται με τη δύναμη της πίεσης ασκούμενης στον διακόπτη.



### ΕΠΙΛΟΓΕΑΣ ΤΗΣ ΣΥΧΝΟΤΗΤΑΣ ΤΗΣ ΠΕΡΙΣΤΡΟΦΗΣ ΤΗΣ ΑΤΡΑΚΤΟΥ



Το δράπανο είναι σχεδιασμένο για τη λειτουργία με διαφορετικές ταχύτητες της περιστροφής της ατράκτου. Η συχνότητα της περιστροφής ρυθμίζεται με τον επιλογέα (5) (εικ. Α). Με τον επιλογέα της ταχύτητας της περιστροφής μπορείτε να ρυθμίσετε ομαλά την ταχύτητα, αυξάνοντας ή μειώνοντας την πίεση στον διακόπτη (6).

- Στρέφοντας τον επιλογέα προς τα δεξιά (5) αυξάνουμε την ταχύτητα της περιστροφής.
- Στρέφοντας τον επιλογέα προς τα αριστερά (5) μειώνουμε την ταχύτητα της περιστροφής.

\* Προσοχή στα γραφικά σύμβολα πάνω στον επιλογέα της ταχύτητας της περιστροφής ή στο σώμα του εξοπλισμού.



Η κατάλληλη συχνότητα της περιστροφής θα πρέπει να επιλεγεί κατά τη λειτουργία του δρανάπου άνευ φορτίου, με ενεργοποιημένη τη λειτουργία του κλειδώματος της ατράκτου. Ρυθμιζόμενη με αυτό τον τρόπο, η ταχύτητα της περιστροφής κατά τη λειτουργία με φορτίο μπορεί να μειωθεί.

### ΔΕΞΙΟΣΤΡΟΦΗ – ΑΡΙΣΤΕΡΟΣΤΡΟΦΗ ΠΕΡΙΣΤΡΟΦΗ



Μπορείτε να επιλέξετε την κατεύθυνση της περιστροφής της ατράκτου του κρουστικού δρανάπου μέσω του επιλογέα (4) (εικ. Α).

**Δεξιόστροφη περιστροφή:** τοποθετήστε τον επιλογέα της κατεύθυνσης της περιστροφής (4) στην τελείως αριστερή θέση.

**Αριστερόστροφη περιστροφή:** τοποθετήστε τον διακόπτη της κατεύθυνσης της περιστροφής (4) στην τελείως δεξιά θέση.

\* Προσοχή. Ορισμένες φορές η θέση του επιλογέα σε σχέση με την κατεύθυνση της περιστροφής στο εργαλείο που αποκτισάτε μπορεί να μην αντιστοιχεί σε αυτή που περιγράφεται στις οδηγίες χρήσης. Πρέπει να παρατηρήσετε τα γραφικά σύμβολα πάνω στον επιλογέα ή στο σώμα του εξοπλισμού.



**Απαγορεύεται η αλλαγή της κατεύθυνσης της περιστροφής κατά την περιστροφή της ατράκτου του δρανάπου. Πριν από την ενεργοποίηση ελέγξτε εάν ο επιλογέας της κατεύθυνσης της περιστροφής είναι τοποθετημένος στην επιθυμητή θέση.**

### ΕΠΙΛΟΓΕΑΣ ΤΟΥ ΤΡΟΠΟΥ ΛΕΙΤΟΥΡΓΙΑΣ



Ο επιλογέας του τρόπου λειτουργίας (2) επιτρέπει να επιλεγεί ο επιθυμητός τρόπος λειτουργίας: διάτρηση χωρίς κρούση ή με κρούση (εικ. Β). Για τη διάνοιξη οπών σε τέτοια υλικά όπως μέταλλο, ξύλο, κεραμικό, πλαστικό κ.λπ. τοποθετήστε τον επιλογέα στη θέση λειτουργίας χωρίς κρούση ("τρυπάνι"). Για τη διάνοιξη οπών σε τέτοια υλικά όπως λίθος, μπετόν, τούβλο κ.λπ. τοποθετήστε τον επιλογέα στη θέση λειτουργίας με κρούση ("σφυρί"). Οπές σε ξύλο, υλικά με βάση το ξύλο και μέταλλο πρέπει να χαναιούνται με τρυπάνια από χάλκινα ταχεία κοπής ή ανθρακούχο χάλκινα (μια για ξύλο και υλικά με βάση

το ξύλο). Για διάτρηση με κρούση χρησιμοποιούνται τρυπάνια με επένδυση από σκληρό κράμα.

**Δεν πρέπει να χρησιμοποιείτε την αριστερόστροφη περιστροφή για τον τρόπο λειτουργίας "διάτρηση με κρούση".**

**Η διάτρηση με χαμηλή συχνότητα της περιστροφής της ατράκτου για μεγάλο χρονικό διάστημα μπορεί να προκαλέσει υπερθέρμανση του κινητήρα. Πρέπει να κάνετε διαλείμματα στην εργασία σας ή να αφήσετε τακτικά το εργαλείο να λειτουργήσει άνευ φορτίου με τη μέγιστη συχνότητα της περιστροφής για 1-2 λεπτά. Προσέξτε ώστε οι σπές στο σωμα του εργαλείου σχεδιασμένες για τον εξερισμό του κινητήρα του κρουστικού δραπάνου να μην είναι φραγμένες.**

## ΤΕΧΝΙΚΗ ΣΥΝΤΗΡΗΣΗ

**Προτού προβείτε σε οιοδήποτε ενέργειες που αφορούν στη συναρμολόγηση, τη ρύθμιση, την τεχνική συντήρηση ή την επισκευή, πρέπει να αποσυνδέσετε το ρευματολήπτη του καλωδίου τροφοδοσίας από τον ρευματοδότη.**

### ΦΡΟΝΤΙΔΑ ΚΑΙ ΦΥΛΑΞΗ

- Συνιστάται να καθαρίζετε το ηλεκτρικό εργαλείο αμέσως μετά από την κάθε χρήση του.
- Απαγορεύεται να χρησιμοποιείτε νερό και λοιπά υγρά για τον καθαρισμό του εργαλείου.
- Καθαρίζετε το ηλεκτρικό εργαλείο με ένα στεγνό πανί ή με πεπεσμένο αέρα υπό μικρή πίεση.
- Απαγορεύεται να χρησιμοποιείτε οποιαδήποτε καθαριστικά και διαλυτικά για τον καθαρισμό του ηλεκτρικού εργαλείου, διότι αυτό ενδέχεται να προκαλέσει βλάβη στα πλαστικά εξαρτήματά του.
- Συστηματικά καθαρίζετε τις σπές εξερισμού, ώστε να αποτρέψετε την υπερθέρμανση του ηλεκτρικού εργαλείου.
- Σε περίπτωση βλάβης του καλωδίου τροφοδοσίας, θα πρέπει να αντικατασταθεί με ένα καλώδιο τροφοδοσίας με τις ίδιες παραμέτρους. Η αντικατάσταση του καλωδίου τροφοδοσίας θα πρέπει να ανατεθεί σε έναν αρμόδιο ειδικό, διαφορετικά το ηλεκτρικό εργαλείο θα πρέπει να παραδοθεί στο συνεργείο.
- Σε περίπτωση ύπαρξης δυνατών σπινθηρισμών στον συλλέκτη, αναθεστέ σε έναν ειδικό να ελέγξει την κατάσταση των ψηκτρών άνθρακα του κινητήρα.
- Φυλάξτε το ηλεκτρικό εργαλείο σε ένα ξηρό μέρος όπου δεν έχουν πρόσβαση τα παιδιά.

### ΑΝΤΙΚΑΤΑΣΤΑΣΗ ΤΗΣ ΥΠΟΔΟΧΗΣ ΔΙΑΤΡΗΣΗΣ

- Ανοίξτε τις σιαγόνες της υποδοχής διάτρησης (1).
- Αφαιρέστε τη βίδα συγκράτησης της υποδοχής διάτρησης με ένα σταυροκατσάβιδο στρέφοντάς το προς τα δεξιά (αριστερό σπειρώμα).
- Στερεώστε το εξάγωνο κλειδί μέσα στην υποδοχή διάτρησης (εικ. D).
- Χτυπήστε ελαφρώς την αντίθετη άκρη του εξάγωνου κλειδιού.
- Ξεβιδώστε την υποδοχή διάτρησης.

**Η τοποθέτηση της υποδοχής διάτρησης πραγματοποιείται με την αντίστροφη από την αφαίρεση της σειρά.**

### ΑΝΤΙΚΑΤΑΣΤΑΣΗ ΤΩΝ ΨΗΚΤΡΩΝ ΑΝΘΡΑΚΑ

**Φθαρμένες (μήκους μικρότερου των 5 χιλιοστών) ψηκτρες άνθρακα, ψηκτρες με καμμένη επιφάνεια ή ραγίσματα πρέπει να αντικατασταθούν άμεσα. Θα πρέπει να αντικαταστήσετε και τις δύο ψηκτρες ταυτόχρονα.**

**Η αντικατάσταση των ψηκτρών άνθρακα πρέπει να ανατίθεται μόνο σε έναν εξειδικευμένο ειδικό, με χρήση μόνο αυθεντικών ανταλλακτικών.**

**Όλες οι βλάβες πρέπει να επισκευάζονται στο εξουσιοδοτημένο συνεργείο του κατασκευαστή.**

## ΤΕΧΝΙΚΕΣ ΠΑΡΑΜΕΤΡΟΙ

### ΟΝΟΜΑΣΤΙΚΑ ΣΤΟΙΧΕΙΑ

Κρουστικό δράπανο	
Παράμετροι	Τιμές
Τάση λαμβανόμενου ρεύματος	230 V AC
Συχνότητα λαμβανόμενου ρεύματος	50 Hz
Ονομαστική ισχύς	720 W
Εύρος της συχνότητας της περιστροφής άνευ φορτίου	0 - 3000 στροφές ανά λεπτό

Συχνότητα κρούσης άνευ φορτίου	0 - 4800 στροφές ανά λεπτό	
Λειτουργική κλίμακα της υποδοχής διάτρησης	1,5- 13 mm	
Σπείρωμα της υποδοχής διάτρησης:	½"	
Μέγιστη διάμετρος διάτρησης	Χάλυβας	10 mm
	Μπετόν	13 mm
	Ξύλο	30 mm
Κλάση προστασίας	II	
Βάρος	2,5 kg	
Έτος κατασκευής	2022	

### ΘΟΡΥΒΟΣ ΚΑΙ ΚΡΑΔΑΣΜΟΙ

**Πληροφορίες για επίπεδο θορύβου και κραδασμούς.**

**Το επίπεδο θορύβου, δηλαδή η στάθμη ακουστικής πίεσης  $L_{pA}$ , καθώς και η στάθμη ακουστικής ισχύος  $L_{WA}$  και η τιμή αβεβαιότητας στη μέτρηση K που παρατίθενται στις παρούσες οδηγίες χρήσης έχουν μετρηθεί σύμφωνα με το πρότυπο EN 60745.**

**Το επίπεδο κραδασμών (η τιμή επίταχυνσης της παλμικής κίνησης)  $a_{h1}$  και η τιμή αβεβαιότητας στη μέτρηση K έχουν μετρηθεί σύμφωνα με τα πρότυπα EN 60745-2-1 και παρατίθενται παρακάτω.**

**Το επίπεδο κραδασμών που παρατίθενται στις παρούσες οδηγίες χρήσης έχει μετρηθεί με τη μέθοδο που καθορίζεται από το πρότυπο EN 60745-1 και μπορεί να χρησιμοποιηθεί για τη σύγκριση διαφόρων μοντέλων του ηλεκτρικού εργαλείου της ίδιας κλάσης μεταξύ τους. Οι παράμετροι της τιμής κραδασμών μπορούν επίσης να χρησιμοποιηθούν για την προκαταρκτική εκτίμηση της έκθεσης στους κραδασμούς.**

**Η δηλωμένη τιμή κραδασμών είναι αντιπροσωπευτική για βασικές εργασίες με το ηλεκτρικό εργαλείο. Η τιμή κραδασμών μπορεί να αλλάξει, εάν το εργαλείο θα χρησιμοποιείται για άλλους σκοπούς ή με άλλα εξαρτήματα εργασίας, καθώς επίσης σε περίπτωση μη επαρκούς τεχνικής φροντίδας του ηλεκτρικού εργαλείου. Οι ανωτέρω αιτίες ενδέχεται να προκαλέσουν αύξηση της διάρκειας της έκθεσης στους κραδασμούς κατά το χρονικό διάστημα της λειτουργίας του εργαλείου. Για την ακριβή εκτίμηση της έκθεσης στους κραδασμούς θα πρέπει να λάβετε υπόψη σας τον χρόνο κατά τον οποίο το εργαλείο είναι απενεργοποιημένο ή κατά τον οποίο είναι ενεργοποιημένο αλλά δεν λειτουργεί. Στην εν λόγω περίπτωση η συνολική τιμή κραδασμών μπορεί να είναι πολύ υψηλότερη. Για την προστασία του χειριστή από τη βλαβερή επίδραση των κραδασμών πρέπει να εφαρμόζετε επιπρόσθετα μέτρα ασφαλείας, ήτοι να εξαφοσιάζετε την τεχνική φροντίδα του ηλεκτρικού εργαλείου και των παρελκομένων εργασιών, να διατηρείτε τη θερμοκρασία των χεριών σας σε αποδεκτό επίπεδο, να τηρείτε το πρόγραμμα εργασίας.**

**Στάθμη ηχητικής πίεσης:  $L_p = 93$  dB(A)  $K=3$ dB(A)**

**Στάθμη ηχητικής ισχύος:  $L_W = 104$  dB(A)  $K=3$ dB(A)**

**Επίταχυνση της παλμικής κίνησης, διάτρηση με κρούση σε μπετόν :**

$$a_{h,1D} = 8,41 \text{ m/s}^2 \cdot K = 1,5 \text{ m/s}^2$$

**Επίταχυνση της παλμικής κίνησης, διάτρηση σε μέταλλο :**

$$a_{h,1D} = 2,73 \text{ m/s}^2 \cdot K = 1,5 \text{ m/s}^2$$

### ΠΡΟΣΤΑΣΙΑ ΠΕΡΙΒΑΛΛΟΝΤΟΣ

**Οι ηλεκτρικές συσκευές δεν πρέπει να απορριπτούν μαζί με τα οικιακά απορρίμματα, αλλά να παραδίδονται στο ειδικό τμήμα ανακύκλωσης. Τις πληροφορίες για το θέμα ανακύκλωσης μπορεί να σας τις παρέχει ο πωλητής του προϊόντος ή οι τοπικές αρχές. Ηλεκτρικός και ηλεκτρικός εξοπλισμός, το χρονικό περιθώριο λειτουργίας του οποίου έληξε, περιέχει επικινδύνους για το περιβάλλον ουσίες. Εξοπλισμός, ο οποίος δεν έχει υποστεί ανακύκλωση, αποτελεί ενδεχόμενο κίνδυνο για το περιβάλλον και την υγεία του ανθρώπου.**

\* Διάτρηστέ με δικαίωμα εισαγωγής αλλαγών.

Η εταιρεία „Grupa Torpek Spółka z ograniczoną odpowiedzialnością” Spółka komandytowa, η οποία εδρεύει στη Βαρσοβία στη διεύθυνση: Pograniczna str. 2/4 (αποκαλούμενη εφεξής η « Grupa Torpek»), προειδοποιεί ότι όλα τα πνευματικά δικαιώματα δημιουργού για το περιεχόμενο των παρούσων οδηγιών (αποκαλούμενων εφεξής οι «Οδηγίες») συμπεριλαμβανομένων του κειμένου, των φωτογραφιών, διαγραμμάτων, εικόνων και σχεδίων, καθώς και της στοιχειώδους ανίχνευσης αποκλειστικά στην εταιρεία Grupa Torpek και προστατεύονται με το Νόμο περί δικαιώματος δημιουργού και συγγενών δικαιωμάτων από τις 4 Φεβρουαρίου του έτους 1994 (Ενημερωτικό δελτίο των νομοθετημάτων της Δημοκρατίας της Πολωνίας, Αρ. 90 Αρθ. 631 με τις υπόμηνες μετατροπές). Αντιγραφή, αναπαραγωγή, δημοσίευση, αλλαγή των στοιχείων των οδηγιών χωρίς την έγγραφη έγκριση της εταιρείας Grupa Torpek αυστηρά απαγορεύεται και μπορεί να οδηγήσει σε έγερση ποινικών και άλλων αξιώσεων.

## TRADUCCIÓN DEL MANUAL ORIGINAL

### TALADRO DE IMPACTO 58G727

ES

ATENCIÓN: ANTES DE USAR ESTA HERRAMIENTA ELÉCTRICA ES NECESARIO LEER LAS INSTRUCCIONES Y GUARDARLAS PARA LAS FUTURAS CONSULTAS.

#### NORMAS DE SEGURIDAD DETALLADAS

- Use **protección auditiva durante el trabajo con el taladro de impacto**. La exposición al ruido puede provocar pérdida de audición.
- La **herramienta se debe utilizar con las empuñaduras suministradas con ella**. La pérdida de control puede provocar lesiones corporales del usuario.
- Durante los trabajos en los que el útil podría entrar en contacto con cables ocultos o con su propio cable, debe sujetar la herramienta solo por las superficies aisladas de la empuñadura**. El contacto con el cable de alimentación puede provocar que la tensión pase a las partes metálicas de la herramienta, lo que podría causar una descarga eléctrica.
- Evite tocar las piezas giratorias**. La manipulación de las piezas giratorias de la herramienta eléctrica, en particular los útiles, puede causar lesiones.
- Antes de almacenar la herramienta eléctrica, espere hasta que se detenga**. La herramienta eléctrica puede bloquearse y provocar la pérdida de control sobre ella.
- En el caso del bloqueo del útil, apague inmediatamente la herramienta eléctrica**. Debe estar preparado para los pares de reacción elevados.
- El material a procesar se debe montar en una superficie estable y se debe proteger contra el desplazamiento por medio de abrazaderas o un tornillo de banco**. Este método de fijación de la pieza trabajada es más seguro que sostenerlo en la mano.
- Descripción de uso incorrecto**: No tire la herramienta eléctrica, no la sobrecargue, ni sumerja en agua u otros líquidos, no la use para mezclar el mortero adhesivo y cemento. No se debe colgar, transportar, tirar o apagar la herramienta eléctrica tirando del cable.

**ATENCIÓN** La herramienta sirve para trabajos en los interiores. Aunque la estructura es segura de por sí, y aunque utilice medidas de seguridad y de protección adicionales, siempre existe un riesgo residual de sufrir lesiones corporales durante el trabajo. Descripción de iconos y gráficos utilizados.

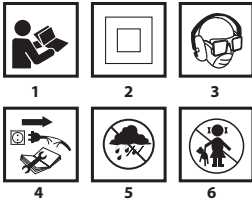

- Lea el manual de uso, siga las advertencias y las reglas de seguridad incluidas.
- Herramienta de aislamiento clase II.
- Use el equipo de protección personal (gafas de seguridad, protección auditiva, mascarilla antipolvo)
- Desconecte el cable de alimentación antes de realizar tareas de mantenimiento o reparación.
- Proteja la herramienta de la lluvia.
- No permita que los niños se acerquen a la herramienta.

#### ESTRUCTURA Y APLICACIÓN

Este taladro de impacto es una herramienta eléctrica manual con aislamiento de II clase. La propulsión es de motor monofásico conmutador cuyas revoluciones se reducen mediante la transmisión por engranajes. Este tipo de herramientas eléctricas tiene amplia aplicación para realizar orificios en madera, materiales similares a madera, metal, cerámica y plástico en funcionamiento sin impacto y en hormigón, ladrillo y materiales similares en modo con impacto. La herramienta tiene aplicación en trabajos de remodelación y obras, carpintería y

cualquier tipo de trabajos de aficionado (bricolaje).



Se prohíbe el uso de esta herramienta eléctrica distinto a los aquí indicados.

#### DESCRIPCIÓN DE LAS PÁGINAS GRÁFICAS

La lista de componentes se refiere a las piezas del dispositivo mostradas en la imagen al inicio de la instrucción.

- Portabrocas
  - Interruptor de modo de trabajo
  - Bloqueo de interruptor
  - Cambio de dirección de giro
  - Rueda de ajuste de las revoluciones
  - Interruptor
  - Empuñadura adicional
  - Tope de profundidad
- \* Puede haber diferencias entre la imagen y el producto.

#### DESCRIPCIÓN DE ICONOS UTILIZADOS



ATENCIÓN



ADVERTENCIA



MONTAJE / CONFIGURACIONES



INFORMACIÓN

#### ÚTILES Y ACCESORIOS

- Empuñadura adicional - 1 ud.
- Tope de profundidad de taladrado - 1 ud.
- Llave - hebra - 1 ud.
- Brocas - 1 ud.
- Maletín de transporte - 1 ud.

#### PREPARACIÓN PARA TRABAJAR

##### MONTAJE DE LA EMPUÑADURA ADICIONAL



Para su seguridad personal se recomienda que utilice la empuñadura adicional (7). La herramienta tiene la posibilidad de girar la empuñadura adicional antes de ajustarla en la carcasa del taladro. Esta opción permite una elección óptima para diferentes condiciones de trabajo ejecutado.



- Aloje la rueda de bloqueo del cuello de la empuñadura adicional (7) girándola a la izquierda.
- Encaje el cuello de la empuñadura adicional (7) sobre la pieza cilíndrica de la carcasa del taladro.
- Gire la empuñadura hasta obtener la posición deseada.
- Apriete la rueda de bloqueo de la empuñadura adicional (7) hacia la derecha para ajustar la empuñadura.

##### INSTALACIÓN DEL TOPE DE PROFUNDIDAD DE TALADRADO



El tope (8) sirve para ajustar la profundidad de perforación de la broca en el material.

- Aloje la rueda de bloqueo del cuello de la empuñadura adicional (7).
- Coloque el tope de profundidad (8) en el orificio en el cuello de la empuñadura adicional.
- Ajuste la profundidad de perforación deseada.
- Bloquee la posición girando la rueda de bloqueo del cuello de la empuñadura adicional (7).



##### MONTAJE DE ÚTILES

Desenchufe la herramienta eléctrica de la corriente.



- Introduzca la llave en uno de los orificios de la circunferencia del portabrocas (1).
- Abra las mordazas hasta conseguir la apertura deseada.
- Introduzca el vástago de la broca hasta el fondo del orificio del portabrocas (1).
- Con una llave (insertada uno a uno a tres orificios en la circunferencia del portabrocas) apriete las mordazas del portabrocas sobre el vástago de la broca.



Siempre recuerde que la llave debe desconectarse del taladro después de terminar las actividades asociadas con la inserción o extracción de la broca.

## TRABAJO / AJUSTES

### PUESTA EN MARCHA / DESCONEXIÓN

La tensión en red debe coincidir con las indicaciones en la placa de características técnicas del taladro.

**Puesta en marcha:** pulse el interruptor (6) y sujételo en esta posición.

**Desconexión** - suelte el interruptor (6).

**Bloqueo del interruptor (trabajo continuo)**

**Puesta en marcha:**

- Pulse el interruptor (6) y sujételo en esta posición.
- Pulse el botón de bloqueo del interruptor (3) (imagen A).
- Suelte el interruptor (6).

**Desconexión:**

- Pulse y suelte el interruptor (6).

El alcance de la velocidad de revoluciones del husillo se ajusta dependiendo de la presión ejercida sobre el interruptor.

### RUEDA DE AJUSTE DE LAS REVOLUCIONES DEL HUSILLO

El taladro le permite trabajar con diferentes velocidades del husillo.

El ajuste se hace con la rueda (5) (imagen A). Dentro de cada configuración de la rueda de ajuste de las revoluciones se puede ajustar la velocidad fácilmente aumentando o disminuyendo la presión sobre el interruptor (6).

- Al girar el mando hacia la derecha (5) se incrementa la velocidad.
- Al girar el mando hacia la izquierda (5) se disminuye la velocidad.

\* Debe hacer referencia a las señales gráficas colocadas en la rueda de ajuste de la velocidad o en el interruptor.

La selección adecuada de la velocidad de revoluciones se realiza con el taladro en marcha en vacío con el bloqueo del interruptor activado. Las revoluciones ajustadas de esta forma durante el trabajo con carga pueden reducirse.

### DIRECCIÓN DE GIRO DERECHA - IZQUIERDA

Utilizando el interruptor de cambio de revoluciones (4) se selecciona la dirección de giro del husillo del taladro (imagen A).

**Giro a la derecha** - coloque el interruptor (4) en la posición extrema derecha.

**Giro a la izquierda** - coloque el interruptor (4) en la posición extrema derecha.

\* Note que en algunos casos la posición del interruptor en relación con los giros puede ser otra que la descrita. Debe fijarse en los iconos gráficos sobre el interruptor o sobre la carcasa de la herramienta.

**Se prohíbe cambiar la dirección de giro mientras la herramienta está en marcha. Antes de poner en marcha, debe comprobar que el interruptor de la dirección de giro esté en la posición adecuada.**

### CAMBIO DE MODO DE TRABAJO

El interruptor de cambio de modo (2) permite seleccionar el modo de funcionamiento adecuado: perforación sin impacto o con impacto (imagen B). Para taladrar en materiales como: metal, madera, cerámica, plásticos o materiales parecidos debe ajustar el interruptor en la posición de modo sin impacto (símbolo de broca). Para taladrar en materiales como: piedra, hormigón, ladrillo o similar, ajuste el interruptor en la posición de trabajo con impacto (símbolo de martillo). Los agujeros en la madera, materiales parecidos a madera y metales se lleva a cabo con brocas de acero de alta velocidad o de acero al carbono (solo en madera o materiales parecidos a madera). Para perforar con impacto se usan brocas con puntas de carburo sinterizado (widia). **No debe utilizar la dirección izquierda con el impacto activado.**

El trabajo a bajas revoluciones durante un tiempo prolongado puede causar sobrecarga del motor. Debe hacer descansos periódicos en el trabajo o permitir que la herramienta trabaje con velocidad máxima durante unos 1-2 minutos. Tenga cuidado de no tapar las rejillas de ventilación del motor que se encuentran en la carcasa del taladro.

### USO Y MANTENIMIENTO

**Antes de instalar, ajustar, reparar o usar la herramienta es necesario desenchufarla de la toma de corriente.**

### MANTENIMIENTO Y ALMACENAJE

- Se recomienda limpiar la herramienta después de cada uso.
- Para limpiar nunca utilice agua, ni otros líquidos.
- La herramienta debe limpiarse con un trapo seco o con chorro de aire comprimido a baja presión.
- No utilice detergentes ni disolventes, ya que pueden dañar las piezas

de plástico.

- Debe limpiar con regularidad los orificios de ventilación para evitar sobrecalentamiento del motor.
- En caso de daños en el cable de alimentación, sustitúyalo con otro con los mismos parámetros. Se debe encargar esta tarea a un especialista cualificado o dejar la herramienta en un punto de servicio técnico.
- Si hay demasiadas chispas en el conmutador, debe encargar la revisión del estado técnico de los cepillos de carbón del motor a una persona cualificada.
- La herramienta sin utilizar debe estar almacenada en un lugar seco y fuera del alcance de los niños.

### CAMBIO DEL PORTABROCAS

- Abra las mordazas de la sujeción portabrocas (1).
  - Introduzca el tornillo de sujeción del portabrocas con destornillador de estrella girándolo hacia la derecha (rosca a la izquierda).
  - Coloque la llave hexagonal en el portabrocas (imagen D).
  - Golpee levemente en la punta de la llave hexagonal.
  - Destornille el portabrocas.
- El montaje de la sujeción portabrocas se realiza al revés que el desmontaje.

### CAMBIO DE CEPILLOS DE CARBÓN

- Los cepillos de carbón en el motor que estén desgastados (es decir cuando su longitud sea menor de 5mm), quemados o rotos deben estar reemplazados inmediatamente. Siempre hay que cambiar los dos cepillos a la vez. El cambio de cepillos de carbón debe realizarse únicamente por personas cualificadas que utilicen piezas originales.
- Cualquier tipo de avería debe subsanarse en un punto de servicio técnico autorizado por el fabricante.

## PARAMETROS TÉCNICOS

### DATOS NOMINALES

Taladro de impacto		
Parámetro técnico		Valor
Voltaje		230 V AC
Frecuencia		50 Hz
Potencia nominal		720 W
Alcance de la velocidad de giro en vacío		0 - 3000 min <sup>-1</sup>
Frecuencia de impacto en vacío		0 - 48000 min <sup>-1</sup>
Alcance del portabrocas		1,5- 13 mm
Tamaño de la rosca del portabrocas		½"
Diámetro de perforación máximo	Acero	10 mm
	Hormigón	13 mm
	Madera	30 mm
Clase de protección		II
Peso		2,5 kg
Año de fabricación		2022

### INFORMACIÓN SOBRE RUIDOS Y VIBRACIONES

**Información sobre ruidos y vibraciones**  
Los niveles de ruido tales como nivel de presión acústica  $L_p$  y el nivel de potencia acústica  $L_w$  y la incertidumbre de medición  $K$ , se dan a continuación en el manual de acuerdo con la norma EN 60745. Los valores de vibración  $a_h$  y la incertidumbre de medición  $K$  determinados de acuerdo con la norma EN 60745-2-1 se especifican abajo.

El nivel de vibración especificado en este manual se midió de acuerdo con el procedimiento de medición especificado en la norma EN 60745-2-1 y se puede utilizar para comparar herramientas eléctricas. También se puede utilizar para una evaluación preliminar de la exposición a la vibración.

El nivel especificado de la vibración es representativo de las aplicaciones básicas de la herramienta. Si la herramienta eléctrica se utiliza para otras aplicaciones, o con diferentes accesorios, así como, si no se mantiene suficientemente, el nivel de vibración puede cambiar. Las razones anteriores pueden dar lugar a una mayor exposición a las vibraciones durante todo el periodo de trabajo.

Para estimar con precisión la exposición a las vibraciones, se deben tener en cuenta los periodos en los que la herramienta eléctrica esté desconectada, o cuando está encendida pero no se utiliza para trabajar. De esta manera, la exposición total a la vibración puede ser mucho menor. Introduzca las medidas de seguridad adicionales para proteger

al usuario de los efectos de la vibración, por ejemplo: mantenga la herramienta y los útiles, garantice temperatura adecuada de las manos, organice el trabajo de forma adecuada.

Nivel de presión acústica:  $L_{p_1} = 93 \text{ dB(A)}$   $K=3\text{dB(A)}$

Nivel de potencia acústica:  $L_{w_1} = 104 \text{ dB(A)}$   $K=3\text{dB(A)}$

Valor de aceleración de las vibraciones (perforación con impacto en hormigón):  $a_{h, \text{red}} = 8,41 \text{ m/s}^2$   $K=1,5 \text{ m/s}^2$

Valor de vibraciones para taladrado en metal:

$a_{h, \text{red}} = 2,73 \text{ m/s}^2$   $K=1,5 \text{ m/s}^2$

## PROTECCIÓN MEDIOAMBIENTAL



Los dispositivos eléctricos no se deben echar a la basura junto con los residuos tradicionales, sino ser llevados para su reutilización a las plantas de reciclaje específicas. Podrá recibir información necesaria del vendedor del producto o de la administración local. El equipo eléctrico y electrónico desgastado contiene sustancias no neutras para el medio ambiente. Los equipos que no se sometan al reciclaje suponen un posible riesgo para el medio ambiente y para las personas.

\* Se reserva el derecho de introducir cambios.

Grupa Topex Spółka z ograniczoną odpowiedzialnością/ Spółka komandytowa con sede en Varsovia, c/ Pograniczna 2/4 (a continuación: "Grupa Topex") informa que todos los derechos de autor para el contenido de las presentes instrucciones (a continuación: "Instrucciones"), entre otros, para su texto, fotografías incluidas, esquemas, imágenes, así como su estructura son propiedad exclusiva de Grupa Topex y está sujeto a la protección legal de acuerdo con la ley del 4 de febrero de 1994 sobre el derecho de autor y leyes similares (B.O. 2006 N°90 Posición 631 con enmiendas posteriores). Se prohíbe copiar, tratar, publicar o modificar con fines comerciales de la totalidad o de partes de las Instrucciones sin el permiso expreso de Grupa Topex por escrito. El no cumplimiento de esta prohibición puede acarrear la responsabilidad civil y penal.

trasportare, tirare o estrarre l'elettrotensile dalla presa tirandolo tramite il cavo di alimentazione.

**ATTENZIONE!** Il dispositivo non deve essere utilizzato per condurre lavori all'aperto.

Nonostante la progettazione sicura dell'elettrotensile, l'utilizzo di sistemi di protezione e di misure di protezione supplementari, sussiste sempre il rischio residuo di lesioni durante il lavoro.

Legenda dei pittogrammi utilizzati:

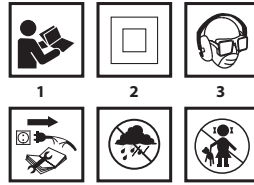

1. Leggere il manuale d'istruzioni, osservare le avvertenze e le istruzioni di sicurezza ivi contenute.
2. Dispositivo di seconda classe di isolamento.
3. Utilizzare dispositivi di protezione individuale (occhiali di sicurezza, dispositivi di protezione dell'udito, maschera antipolvere).
4. Scollegare il cavo di alimentazione prima di eseguire operazioni di manutenzione o riparazioni.
5. Proteggere contro la pioggia.
6. Tenere il dispositivo lontano dalla portata dei bambini.

## CARATTERISTICHE E APPLICAZIONI

I trapani a percussione sono elettrotensili manuali con classe di isolamento II. L'utensile è azionato da un motore a spazzole monofase, la cui velocità è ridotta per mezzo di un riduttore a ingranaggi. Questo tipo di elettrotensili sono ampiamente usati per la foratura in legno, materiali a base di legno, metalli, ceramica e plastica in modalità di funzionamento senza percussione; e calcestruzzo, mattoni e materiali simili in modalità di funzionamento con percussione. I settori di utilizzo sono i lavori di ristrutturazione ed edili, di falegnameria, nonché tutti i lavori nell'ambito dell'attività amatoriale (bricolage).

È vietato utilizzare l'elettrotensile in modo non conforme alla sua destinazione d'uso.

## DESCRIZIONE DELLE PAGINE CON DISEGNI

La numerazione che segue si riferisce ai componenti dell'elettrotensile presentati nelle pagine con disegni del presente manuale.

1. Mandrino
2. Selettore di modalità di funzionamento
3. Pulsante di blocco dell'interruttore
4. Selettore del senso di rotazione
5. Manopola di regolazione della velocità
6. Interruttore
7. Impugnatura supplementare
8. Asta di profondità

\* Possono presentarsi differenze tra il disegno e il prodotto.

## DESCRIZIONE DEI SIMBOLI GRAFICI UTILIZZATI



ATTENZIONE



AVVERTENZA



MONTAGGIO/REGOLAZIONE



INFORMAZIONE

## EQUIPAGGIAMENTO E ACCESSORI

1. Impugnatura supplementare - 1 pz.
2. Asta di profondità - 1 pz.
3. Chiave per mandrino - 1 pz.
4. Punta - 1 pz.
5. Valigetta di trasporto - 1 pz.

## PREPARAZIONE AL FUNZIONAMENTO

### MONTAGGIO DELL'IMPUGNATURA SUPPLEMENTARE

Per motivi di sicurezza si raccomanda sempre l'utilizzo dell'impugnatura supplementare (7). La possibilità di rotazione

## TRADUZIONE DELLE ISTRUZIONI ORIGINALI TRAPANO TRAFORATORE 58G727



ATTENZIONE: PRIMA DI UTILIZZARE L'ELETTROTENSILE, LEGGERE ATTENTAMENTE IL PRESENTE MANUALE, CHE DEVE ESSERE CONSERVATO CON CURA PER UTILIZZI FUTURI.

### NORME PARTICOLARI DI SICUREZZA

- Indossare protezioni dell'udito durante l'utilizzo dell'avvitatore a percussione.** L'esposizione al rumore può provocare la perdita dell'udito.
- L'elettrotensile deve essere utilizzato con le impugnature supplementari fornite a corredo.** La perdita del controllo può provocare lesioni personali dell'operatore.
- Durante l'esecuzione di lavori in cui l'utensile di lavoro potrebbe venire a contatto con cavi elettrici nascosti o con il proprio cavo di alimentazione, l'elettrotensile deve essere tenuto solo tramite le superfici isolate dell'impugnatura.** In caso di contatto con il cavo di alimentazione, la corrente può causare il trasferimento della tensione alle parti metalliche del dispositivo con il conseguente pericolo di scosse elettriche.
- Evitare di toccare gli elementi in rotazione.** Il contatto con componenti dell'elettrotensile in rotazione, in particolare del suo equipaggiamento, può provocare lesioni.
- Prima di riporre l'elettrotensile, attendere fino all'arresto completo di quest'ultimo.** L'utensile di lavoro può bloccarsi e causare un'inaspettata perdita di controllo dell'elettrotensile.
- In caso di bloccaggio dell'utensile di lavoro, spegnere immediatamente l'elettrotensile,** bisogna essere pronti all'azione di elevate coppie di reazione.
- Il materiale destinato alla lavorazione deve essere fissato su un fondo stabile e bloccato mediante dei morsetti per prevenirne lo spostamento.** Il montaggio dell'oggetto lavorato nella modalità sopra descritta costituisce un modo di lavoro più sicuro rispetto al tenere quest'ultimo in mano.
- Descrizione degli usi impropri:** Non gettare l'elettrotensile, non sovraccaricare, non immergere in acqua o altri liquidi, non utilizzare per la miscelazione di cemento e colla; non è consentito: appendere,

dell'impugnatura supplementare prima del serraggio sul corpo del trapano, consente di scegliere la posizione più comoda per le condizioni specifiche di lavoro.

- Allentare la manopola che blocca la flangia dell'impugnatura supplementare (7), ruotandola a sinistra.
- Inserire la flangia dell'impugnatura supplementare (7) sulla parte cilindrica anteriore del corpo del trapano.
- Ruotarla nella posizione più comoda.
- Serrare la manopola di fissaggio dell'impugnatura supplementare, ruotandola a destra per fissare l'impugnatura (7).

## MONTAGGIO DELL'ASTA DI PROFONDITÀ DI FORATURA

L'asta di profondità (8) serve a regolare la profondità di penetrazione della punta del materiale perforato.

- Allentare la manopola che blocca la flangia dell'impugnatura supplementare (7).
- Inserire l'asta di profondità (8) nel foro nella flangia dell'impugnatura supplementare.
- Regolarla alla profondità di foratura desiderata.
- Fissarla, serrando la manopola di fissaggio della flangia dell'impugnatura supplementare (7).

## FISSAGGIO DELL'UTENSILE DI LAVORO

Scollare l'elettrotensile dall'alimentazione.

- Inserire la chiave in uno dei fori sul perimetro del mandrino (1).
- Aprire le ganasce fino al diametro desiderato.
- Inserire fino in fondo la parte cilindrica della punta nel mandrino (1).
- Utilizzando la chiave (inseribile in uno dei tre fori presenti sul mandrino), serrare le ganasce del mandrino intorno all'attacco della punta da trapano.

**Tenete sempre a mente che la chiave deve essere rimossa dal trapano dopo il completamento delle attività legate all'inserimento o alla rimozione delle punte da trapano.**

## FUNZIONAMENTO / REGOLAZIONI

### ACCENSIONE / SPEGNIMENTO

La tensione di rete deve corrispondere alla tensione indicata sulla targhetta nominale del trapano.

**Accensione** – premere il pulsante dell'interruttore (6) e tenerlo premuto in questa posizione.

**Spegnimento** – rilasciare il pulsante dell'interruttore (6).

**Blocco dell'interruttore (funzionamento continuo)**

**Accensione:**

- Premere e mantenere premuto il pulsante dell'interruttore (6).
- Premere il pulsante di blocco dell'interruttore (3) (fig. A).
- Rilasciare il pulsante dell'interruttore (6).

**Spegnimento:**

- Premere e rilasciare il pulsante dell'interruttore (6).

La gamma di velocità del mandrino viene regolata tramite il grado di pressione esercitata sul pulsante dell'interruttore.

### MANOPOLA DI REGOLAZIONE DELLA VELOCITÀ DEL MANDRINO

Il trapano consente l'impiego con varie velocità del mandrino. La regolazione viene eseguita mediante la manopola (5) (fig. A). Per ogni intervallo di regolazione della manopola di regolazione della velocità è possibile regolare in modo continuo la velocità aumentando o diminuendo la pressione sul pulsante dell'interruttore (6).

- Ruotare la manopola verso destra (5) per aumentare la velocità,
- Ruotare la manopola verso sinistra (5) per diminuire la velocità.

\* Fare riferimento ai simboli presenti sulla manopola di regolazione della velocità o sull'interruttore.

La velocità appropriata può essere scelta mentre il trapano è in funzione senza carico applicato, senza la funzione di blocco dell'interruttore. La velocità così regolata durante il lavoro sotto carico potrebbero essere inferiori.

### SENSO DI ROTAZIONE DESTRA - SINISTRA

Mediante il selettore del senso di rotazione (4) viene selezionato il senso di rotazione dell'alberino del trapano (fig. A).

**Rotazione verso destra** - posizionare il selettore (4) a sinistra.

**Rotazione verso sinistra** - posizionare il selettore (4) a destra.

\* In alcuni casi la posizione del selettore rispetto al selettore del senso di rotazione può essere diversa da quanto descritto. Fare riferimento ai simboli grafici presenti sul

selettore del senso di rotazione o sul corpo dell'elettrotensile.

È vietato effettuare cambiamenti del senso di rotazione mentre l'alberino del trapano è in rotazione. Prima di avviare l'elettrotensile, controllare che il selettore del senso di rotazione sia nella posizione appropriata.

### SELETTORE DELLA MODALITÀ DI FUNZIONAMENTO

Il selettore di modalità operativa (2) consente di scegliere la modalità di funzionamento desiderata: foratura senza percussione o con percussione (fig. B). Per la foratura di materiali quali: metallo, legno, ceramica, plastica o simili, è necessario impostare il selettore sulla modalità di funzionamento senza percussione (simbolo del trapano). Per la foratura di materiali quali: pietra, calcestruzzo, mattoni o simili, è necessario impostare il selettore in posizione di funzionamento con percussione (simbolo del martello). Fori in materiali quali legno, materiali a base di legno e metalli vengono effettuati utilizzando punto in acciaio rapido o acciaio al carbonio (solo per il legno ed i materiali a base di legno). Per la foratura con percussione utilizzare punte speciali con inserti al carburo di tungsteno (widia).

**Non utilizzare il senso di rotazione sinistrorso con la percussione attiva.**

Un'operazione di foratura di lunga durata a bassa velocità espone al rischio di surriscaldamento del motore. Bisogna fare pause periodiche o permettere che l'utensile funzioni a velocità massima senza carico per circa 1-2 minuti. Fare attenzione a non coprire le feritoie di ventilazione del motore del trapano.

## UTILIZZO E MANUTENZIONE

Prima di intraprendere qualsiasi attività legata all'installazione, la regolazione, la riparazione o la manutenzione, estrarre la spina del cavo di alimentazione dalla presa di rete.

### MANUTENZIONE E CONSERVAZIONE

- Si consiglia di pulire l'elettrotensile immediatamente dopo ogni utilizzo.
- Per la pulizia è vietato utilizzare acqua o altri liquidi.
- L'elettrotensile deve essere pulito con un panno asciutto o mediante aria compressa a bassa pressione.
- Non utilizzare nessun detergente o solvente, in quanto questi possono danneggiare le parti in plastica.
- Pulire regolarmente le feritoie di ventilazione del corpo motore, per evitare il surriscaldamento dell'elettrotensile.
- In caso di danneggiamento del cavo di alimentazione, effettuarne la sostituzione con un cavo dagli stessi parametri. La sostituzione deve essere affidata a uno specialista qualificato oppure consegnare l'elettrotensile all'assistenza tecnica.
- In caso di eccessive scintille dal commutatore, far controllare le condizioni delle spazzole in grafite del motore da una persona qualificata.
- L'elettrotensile deve essere conservato in un luogo asciutto, fuori dalla portata dei bambini.

### SOSTITUZIONE DDEL MANDRINO

- Aprire le ganasce del mandrino (1).
- Rimuovere la vite che fissa il mandrino, utilizzando un cacciavite a croce, ruotando in senso orario (flettatura sinistrorsa).
- Inserire una chiave a brugola nel mandrino (fig. D).
- Colpire leggermente l'estremità della chiave a brugola.
- Svitare il mandrino

Il montaggio del mandrino avviene in successione inversa al suo smontaggio.

### SOSTITUZIONE DELLE SPAZZOLE IN GRAFITE

Le spazzole in grafite del motore consumate (di lunghezza inferiore a 5 mm), bruciate o incrinare devono essere immediatamente sostituite. Entrambe le spazzole devono essere sostituite contemporaneamente. La sostituzione delle spazzole in grafite deve essere eseguita esclusivamente da personale qualificato, utilizzando ricambi originali.

Ogni tipo di difetto deve essere eliminato da un punto autorizzato di assistenza tecnica del produttore.

## CARATTERISTICHE TECNICHE

### DATI NOMINALI

Trapano a percussione		
Parametro	Valore	
Tensione di alimentazione	230 V AC	
Frequenza di alimentazione	50 Hz	
Potenza nominale	720 W	
Gamma di velocità senza carico	0 - 3000 min <sup>-1</sup>	
Frequenza della percussione senza carico	0 - 48000 min <sup>-1</sup>	
Gamma del mandrino	1,5 - 13 mm	
Filettatura del mandrino	½"	
Diametro massimo di foratura	Acciaio	10 mm
	Calcestruzzo	13 mm
	Legno	30 mm
Classe di isolamento	II	
Peso	2,5 kg	
Anno di produzione	2022	

### DATI RIGUARDANTI RUMORE E VIBRAZIONI

#### Informazioni su rumore e vibrazioni.



I livelli di rumore emesso, quali il livello di pressione acustica emesso  $L_{pA}$  ed il livello di potenza acustica  $L_{wA}$  e l'incertezza di misura  $K$ , sono indicati di seguito nelle istruzioni, conformemente alla norma EN 60745. Il valore delle vibrazioni  $a_{h,d}$  e l'incertezza di misura  $K$  sono riportati di seguito, conformemente alla norma EN 60745-2-1. Il livello di vibrazione riportato nel presente manuale è stato misurato conformemente alla procedura di misurazione definita nella norma EN 60745-2-1, e può essere utilizzato per confrontare gli elettrotensili. Questo inoltre può essere utilizzato per la valutazione preliminare dell'esposizione alle vibrazioni.

Il livello di vibrazioni specificato è rappresentativo per gli impieghi fondamentali dell'elettrotensile. Se l'elettrotensile viene utilizzato per impieghi differenti o con altri utensili di lavoro, e se inoltre non viene sottoposto a sufficiente manutenzione, il livello di vibrazioni può differire da quello indicato. Le cause sopra descritte possono aumentare l'esposizione alle vibrazioni durante l'intero periodo di utilizzo.

Per stimare con precisione l'esposizione alle vibrazioni, tenere in considerazione i periodi in cui l'elettrotensile è spento o in cui questo è acceso ma non viene utilizzato. In questo modo, l'esposizione totale alle vibrazioni può essere molto inferiore. Adottare ulteriori misure di sicurezza volte a proteggere l'utente contro gli effetti delle vibrazioni, quali: manutenzione di elettrotensili ed utensili di lavoro, mantenimento di un'adeguata temperatura delle mani, corretta organizzazione del lavoro.

Livello di pressione acustica:  $L_{pA} = 93$  dB(A)  $K=3$ dB(A)

Livello di potenza acustica:  $L_{wA} = 104$  dB(A)  $K=3$ dB(A)

Accelerazione ponderata in frequenza delle vibrazioni, foratura con

percussione in calcestruzzo:  $a_{h,d} = 8,41$  m/s<sup>2</sup>  $K=1,5$  m/s<sup>2</sup>

Accelerazione ponderata in frequenza delle vibrazioni, foratura con

percussione in metalli:  $a_{h,d} = 2,73$  m/s<sup>2</sup>  $K=1,5$  m/s<sup>2</sup>

### PROTEZIONE DELL'AMBIENTE



Le apparecchiature elettriche ed elettroniche non devono essere smaltite con i rifiuti domestici, ma consegnate a centri autorizzati per il loro smaltimento. Informazioni circa lo smaltimento sono fornite dal venditore dell'apparecchiatura o dalle autorità locali. Le apparecchiature elettriche ed elettroniche usate contengono sostanze nocive per l'ambiente. Le apparecchiature non riciclate costituiscono un rischio potenziale per l'ambiente e per la salute umana.

\* Ci si riserva il diritto di effettuare modifiche.

La Grupa Topex Spółka z ograniczoną odpowiedzialnością "Spółka komandytowa con sede a Varsavia, ul. Pograniczna 2/4 (detta di seguito: "Grupa Topex") informa che tutti i diritti d'autore sul contenuto del presente manuale (detto di seguito: "Manuale"), che riguardano, tra l'altro, il testo, le fotografie, gli schemi e i disegni contenuti e anche la sua composizione, appartengono esclusivamente alla Grupa Topex sono protetti giuridicamente secondo la legge del 4 febbraio 1994, sul diritto d'autore e diritti connessi (Gazz. Uff. polacca del 2006 n. 90 posizione 631 con successive modifiche). La copia, l'elaborazione, la pubblicazione, la modifica a scopo commerciale, sia dell'intero Manuale che di singoli suoi elementi, senza il consenso scritto della Grupa Topex, sono severamente vietate e comportano responsabilità civile e penale.

## VERTALING VAN DE ORIGINELE HANDLEIDING VAN DE SLAGBOORMACHINE

### 58G727

LET OP: VOORDAT MET GEBRUIK VAN HET ELEKTROGEREEDSCHAP TE BEGINNEN, LEES AANDACHTIG DEZE GEBRUIKSAANWIJZING EN BEWAAR HET VOOR LATERE RAADPLEGING.

### GEDETAILLEERDE

### VEILIGHEIDSVOORSCHRIFTEN

- Draag gehoorbescherming tijdens het werk met de klopboormachine.** Blootstelling aan lawaai kan tot gehoorverlies leiden.
- Gebruik het gereedschap met de extra handvatten die tezamen met het gereedschap worden geleverd.** Het verlies van controle kan lichamelijk letsel van de operateur tot gevolg hebben.
- Indien bestaat er de kans dat het gereedschap verschuilde elektrische leidingen of eigen leiding kan aanraken, grijp het alleen aan het geïsoleerde handgrepen.** Het contact van het gereedschap met de kabel onder spanning kan de spanning aan metalen elementen overdragen en elektrocutie van de operateur als gevolg hebben.
- Vermijd het aanraken van draaiende elementen.** Het aanraken van roterende delen van het elektrogereedschap, in het bijzonder de toebehoren, kan lichaam letsels als gevolg hebben.
- Voordat het elektrogereedschap neer te leggen, wacht totdat deze tot stilstand is gekomen.** Het elektrogereedschap kan geblokkeerd raken en het verlies van de controle over het elektrogereedschap veroorzaken.
- Indien het elektrogereedschap geblokkeerd raakt, zet het onmiddellijk uit,** er kunnen hoge reactiemomenten voorkomen.
- Bevestig het te bewerken materiaal op een stabiele ondergrond en beveilig tegen het verschuiven met behulp van klemmen of bankschroef.** Zulke manier van het bevestigen van het te verwerken voorwerp is meer veilig dan het vasthouden in de hand.
- Beschrijving van het onjuist gebruik:** Werp niet met het elektrogereedschap, overbelast het niet, dompel niet in het water of andere vloeistoffen, gebruik niet voor het mengen van lijm- en cementmortels. Het is verboden om het elektrogereedschap op te hangen, dragen, trekken of uit te zetten door aan de voedingskabel te trekken.

LET OP! Het toestel is alleen voor binnengebruik bestemd.

Ondanks toepassing van veilige constructie, gebruik van veiligheidsmiddelen en aanvullende beschermende middelen altijd bestaat er een klein risico van lichaamsletsels tijdens de werkzaamheden.

#### Uitleg van de gebruikte pictogrammen

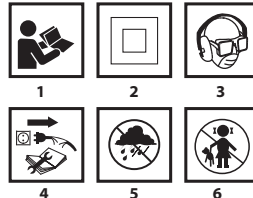

- Lees de gebruiksaanwijzing, volg de waarschuwingen en veiligheidsaanwijzingen op.
- Tweede isolatieklasse.
- Gebruik persoonlijke beschermingsmiddelen (oog- en gehoorbescherming, stofmasker).
- Voordat met de bedienings- of reparatiewerkzaamheden te beginnen, trek de stekker uit het stopcontact.
- Bescherm tegen regen.
- Laat kinderen niet in de buurt van het gereedschap komen.

#### OPBOUW EN TOEPASSING

De klopboormachine is een elektrische handgereedschap met II-klasse isolatie. Het toestel wordt door een eenfasige cummutator motor met reductie van toerental door tandkoppeling aangedreven. Zulke soort

elektrogereedschappen worden breed toegepast voor de uitvoering van openingen in hout, houtachtige materialen, metaal, keramiek en kunststoffen – zonder hamer-functie alsook in beton, bouwstenen en soortgelijke materialen – met hamer-functie. De toepassingsgebieden zijn renovatie- en bouwwerkzaamheden, timmerwerkzaamheden en allerlei amateurmatige werkzaamheden (knutselwerk).

**Gebruik het elektrogereedschap alleen in overeenstemming met het beoogde doel.**

## BESCHRIJVING VAN GRAFISCHE PAGINA'S

De onderstaande nummering heeft betrekking op elementen van het toestel weergegeven op de grafische pagina's van deze gebruiksaanwijzing.

1. Boorkop
2. Werkmodi-knop
3. Blokkadeknop van de hoofdschakelaar
4. Draairichting schakelaar
5. Draaiknop van het toerental
6. Hoofdschakelaar
7. Extra handgreep
8. Begrenzing van de boordiepte

\* Er kunnen verschillen tussen de afbeelding en het product optreden.

## OMSCHRIJVING VAN DE GRAFISCHE TEKENEN



LET OP



WAARSCHUWING



MONTAGE/INSTELLINGEN



INFORMATIE

## UITRUSTING EN ACCESSOIRES

1. Extra handgreep - 1 st.
2. Begrenzing van de boordiepte - 1 st.
3. Sleutel - wrijgijzer - 1 st.
4. Boren - 1 st.
5. Koffer - 1 st.

## WERKVOORBEREIDING

### MONTAGE VAN DE EXTRA HANDGREEP

Met het oog op de veiligheid gebruik de klopboor altijd met de extra handgreep (7). De extra handgreep kan voor het vastzetten op de behuizing op zulke manier omgedraaid worden, zodat het meest aan de werkomstandigheden aangepaste positie kan worden gekozen.

- Maak de draaiknop van de kraag op de extra handgreep (7) los door deze naar links te draaien.
- Schuif de kraag van de extra handgreep (7) op de ronde deel van de behuizing van de klopboormachine.
- Draai deze tot de meest gepaste positie om.
- Draai de draaiknop van de extra handgreep (7) naar rechts om deze te monteren.

### MONTEREN VAN DE BEGRENZING VAN DE BOORDIEPTE

De begrenzing (8) is bestemd voor het bepalen van de boordiepte in het materiaal.

- Maak de draaiknop van de kraag op de extra handgreep (7) los.
- Schuif de begrenzing (8) in de opening in de kraag van de extra handgreep in.
- Bepaal de gewenste boordiepte.
- Blokker door de draaiknop van de extra handgreep (7) vast te draaien.

### MONTAGE VAN HET WERKSTUK

Ontbrek de spanning op het elektrogereedschap.

- Plaats de sleutel in een van de openingen in de boorkop (1).
- Open de kaken op de gewenste breedte.
- Schuif de ronde boor in de boorkop (1) totdat er weerstand ontstaat.
- Met behulp van de sleutel (om de beurt ingeschoven in drie openingen in de boorkop) sluit de kaken van de boorkop op de boor dicht.

Vergeet nooit om na beëindiging van de werkzaamheden verbonden met plaatsen of wegnemen van de boor de sleutel van de klopboor af te nemen.

## WERK / INSTELLINGEN

### AAN- / UITZETTEN

De spanning van het netwerk moet met de spanning aangegeven op het typeplaatje van de klopboormachine overeenkomen.

**Aanzetten** – druk op de hoofdschakelaar (6) en houd het ingedrukt.

**Uitzetten** – maak de hoofdschakelaar (6) los.

**Blokkade van de schakelaar (continue werk)**

**Aanzetten:**

- Druk op de hoofdschakelaar (6) en houd het ingedrukt.
- Druk op de blokkadeknop van de hoofdschakelaar (3) (afb. A).
- Maak de hoofdschakelaar (6) los.

**Uitzetten:**

- Druk en maak de hoofdschakelaar (6) los.

Het bereik van het toerental wordt door de drukkracht op de hoofdschakelaar geregeld.

### DRAAIKNOP VAN DE TOERENTAL REGELING

De klopboormachine kan met verschillende toerentalen van de spil werken. Het regelen van het toerental gebeurt met gebruik van de draaiknop (5) (afb. A). Binnen een ingesteld toerental kan de snelheid van de spil ook met versterking of verzachting van de druk op de hoofdschakelaar (6) geregeld worden.

- Draai de draaiknop (5) naar rechts om het toerental te verhogen.

- Draai de draaiknop (5) naar links om het toerental te verlagen.

\* Kijk op de grafische markeringen op de draaiknop van het toerental of de hoofdschakelaar.

De juiste keuze van het toerental dient bij de aangezette klopboor op nulversnelling en met ingedrukte blokkadeknop te gebeuren. Het ingestelde toerental kan tijdens werk met belasting lager zijn.

### DRAAIRICHTING NAAR RECHTS - NAAR LINKS

De draairichting van de spil van de klopboormachine (afb. A) wordt met behulp van draairichting schakelaar (4) gekozen.

**Naar rechts draaien** – zet de schakelaar (4) helemaal naar links.

**Naar links draaien** – zet de schakelaar (4) helemaal naar rechts.

\* In sommige gevallen kan de positie van de schakelaar ten opzichte van de draairichting verschillend zijn dan beschreven. Volg de grafische tekens op de draairichting schakelaar of de behuizing van het toestel.

Het is verboden om de draairichting tijdens het draaien van de spil van de klopboormachine te wijzigen. Voordat het toestel aan te zetten, controleer of de draairichting schakelaar in de juiste positie zich bevindt.

### WERKMODI-KNOP

De werkmodi-knop (2) toelaat om de werkmodus te kiezen: boren zonder hamer-functie of boren met hamer-functie (afb. B). Om te boren in zulke materialen als: metaal, hout, keramiek, kunststoffen evz. kies de modus zonder hamer-functie (symbool van de boor). Om te boren in zulke materialen als: steen, beton, bouwstenen evz. kies de modus met hamer-functie (symbool van de hamer). Voor openingen in hout, houtachtige materialen en metalen gebruik boren van snelknippende staal of koolstofstaal (alleen voor hout en houtachtige materialen). Voor werkzaamheden uitgevoerd met hamer-functie gebruik Widia-boren. Gebruik de draairichting naar links nooit tezamen met de hamer-functie.

Het langdurig boren bij laag toerental van de spil kan oververhitting van de motor veroorzaken. Neem regelmatig pauzes bij het werk of laat het apparaat voor ca. 1-2 minuten op het maximale toerental zonder belasting werken. Let op dat de ventilatieopeningen in de behuizing van de klopboormachine niet bedekt zijn.

## BEDIENING EN ONDERHOUD

Voordat met enige installatie-, regel-, reparatie- of bedieningswerkzaamheden te beginnen, trek de stekker uit het stopcontact uit.

### ONDERHOUD EN OPSLAG

- Het is aangeraden om het toestel direct na elk gebruik te reinigen.
- Gebruik geen water of andere vloeistoffen voor reiniging.
- Het toestel dient met gebruik van een droog doekje of zacht perslucht gereinigd te worden.
- Gebruik geen reinigingsmiddelen noch oplosmiddelen zodat de kunststof onderdelen niet beschadigd raken.
- Reinig regelmatig de ventilatieopeningen in de behuizing van de



motor, zodat het toestel niet oververhit raakt.

- Bij beschadiging van de spanningskabel laat deze door een geautoriseerde service dienst met een kabel van dezelfde parameters vervangen. Laat dit door een gekwalificeerde specialist of een technische dienst uitvoeren.
- Bij te grote vonkproductie op de commutator dient de controle van de staat van de koolborstels door een vakbekwame medewerker uitgevoerd te worden.
- Bewaar het toestel altijd op een droge plek en buiten bereik van kinderen.

## UITWISSELING VAN DE BOORKOP



- Open de kaken van de boorkop (1).
- Draai de schroef van de boorkop met behulp van een kruisschroevendraaier door naar rechts te draaien (linkse schroefdraad) los.
- Monteer de zeskantsleutel in de boorkop (afb. D).
- Sla licht op het einde van de zeskantsleutel.
- Draai de boorkop los.



Montage van de boorkop dient in de omgekeerde volgorde te gebeuren.



## UITWISSELING VAN KOOLBORSTELS

Verstelen (korter dan 5 mm), afgebrande of gebarsten koolborstels van de motor dienen onmiddellijk uitgewisseld te worden. Altijd dienen er beide borstels tegelijk uitgewisseld te worden. De uitwisseling dient door een vakbekwame persoon en met gebruik van originele onderdelen te gebeuren.



Allerlei soorten van stoornissen dienen door een geautoriseerde servicedienst van de producent verwijderd te worden.

## TECHNISCHE PARAMETERS

### TYPEPLAATJE

Slagboormachine		
Parameter		Waarde
Voedingsspanning		230 V AC
Frequentie		50 Hz
Nominale kracht		720 W
Bereik van het toerental zonder belasting		0 - 3000 min <sup>-1</sup>
Hamerslag frequentie zonder belasting		0 - 48000 min <sup>-1</sup>
Bereik van de boorkop		1,5- 13 mm
Schroefdraadmaat van de boorkop		½"
Maximale diameter van de spil	Staal	10 mm
	Beton	13 mm
	Hout	30 mm
Veiligheidsklasse		II
Massa		2,5 kg
Bouwjaar		2022

### GEGEVENS BETREFFENDE LAWAAI EN TRILLINGEN



#### Informatie betreffende lawaai en trillingen.

Het niveau van het geëmitteerde lawaai, zoals akoestische druk niveau  $L_{pA}$  en akoestische kracht niveau  $L_{wA}$  en meetonzekerheid K worden eronder conform de norm EN 60745 aangegeven.

De waarde van trillingen  $a_{h,TD}$  en meetonzekerheid K worden eronder conform de norm EN 60745-2-1 aangegeven.

Het in deze gebruiksaanwijzing aangegeven niveau van trillingen werd conform de procedure van de norm EN 60745-2-1 gemeten en kan voor vergelijking van elektrogereedschap gebruikt worden. Het kan eveneens voor voorlopige beoordeling van de blootstelling aan trillingen gebruikt worden.

Het aangegeven niveau van trillingen is kenmerkend voor de basis toepassingsgebieden van het elektrogereedschap. Bij toepassing voor andere doeleinden of met andere werkstukken alsook bij gebrek aan onderhoud kan het trillingenniveau veranderen. De bovenstaande omstandigheden kunnen de blootstelling aan trillingen tijdens het werk verhogen.

Om de blootstelling aan trillingen goed te schatten, neem de periodes van het uitzetten van het elektrogereedschap of de periodes van het aanzetten zonder gebruik in acht. Op die manier kan de totale blootstelling aan trillingen aanzienlijk lager zijn. Voer de extra veiligheidsmaatregelen in om de gebruiker tegen de risico's van trillingen te beschermen, zoals: onderhoud van het elektrogereedschap

en werkstukken, verzekering van de juiste temperatuur van de handen, juiste organisatie van het werk.

Akoestische druk niveau:  $L_{pA} = 93$  dB(A)  $K=3$ dB(A)

Akoestische kracht niveau:  $L_{wA} = 104$  dB(A)  $K=3$ dB(A)

Waarde van de trillingen versnelling, boren met hamer-functie in

beton:  $a_{h,TD} = 8,41$  m/s<sup>2</sup>  $K=1,5$  m/s<sup>2</sup>

Waarde van de trillingen versnelling, boren in metaal:

$a_{h,TD} = 2,73$  m/s<sup>2</sup>  $K=1,5$  m/s<sup>2</sup>

## MILIEUBESCHERMING



De elektrisch aangedreven producten mogen niet met het huishoudelijk afval worden afgevoerd, maar moeten voor het hergebruik in aangepaste faciliteiten worden gebracht. Nodige informatie kunt u bij de verkoper of plaatselijke autoriteiten verkrijgen. De afgedankte elektrische en elektronische apparatuur bevat stoffen gevaarlijk voor het milieu. De apparatuur die niet aan recycling wordt onderworpen, vormt een potentiële bedreiging voor het milieu en de menselijke gezondheid.

Wijzigingen voorbehouden.

„Topex Groep Vennootschap met beperkte aansprakelijkheid [Grupa Topex Spółka z ograniczoną odpowiedzialnością]” Commanditaire Vennootschap [Spółka komandytowa] met zetel te Warszawa, ul. Pograniczna 2/4 (verder: „Topex Groep”) deelt u mede, dat alle auteursrechten op de inhoud van deze gebruiksaanwijzing (verder: „Gebruiksaanwijzing”), waaronder de tekst, geplaatste foto's, schema's, tekeningen, alsook de opbouw aan Topex Groep behoren en worden op basis van de Wet van 4 februari 1994 inzake auteursrechten en aanverwante rechten (Stb. 2006, Nr. 90, Pos. 631 met latere aanpassingen) beschermd. Kopiëren, bewerken, publiceren en modificeren voor handelsdoeleinden van deze Gebruiksaanwijzing alsook enkele delen ervan zonder schriftelijke toestemming van Topex Groep is strikt verboden en kan civielrechtelijke of strafrechtelijke vervolging als gevolg hebben.



PL

**Deklaracja zgodności WE**

**Producent:** Grupa TopeX Sp. z o.o. Sp.k., ul. Pograniczna 2/4 02-285 Warszawa

**Wyrób:** Wiertarka udarowa

**Model:** 58G727

**Nazwa handlowa:** GRAPHITE

**Numer seryjny:** 00001 ÷ 99999

Niniejsza deklaracja zgodności wydana zostaje na wyłączną odpowiedzialność producenta.

Opisany wyżej wyrób jest zgodny z następującymi dokumentami:

**Dyrektywa Maszynowa 2006/42/WE**

**Dyrektywa o Kompatybilności Elektromagnetycznej 2014/30/UE**

**Dyrektywa RoHS 2011/65/UE zmieniona Dyrektywą 2015/863/UE**

Oraz spełnia wymagania norm:

**EN 62841-1:2015+AC:15; EN 62841-2-1:2018+A11:2019;**

**EN 55014-1:2021; EN 55014-2:2021; EN IEC 61000-3-2:2019+A1:2021; EN 61000-3-3:2013+A1:2019+A2:2021;**

**EN IEC 63000:2018**

Deklaracja ta odnosi się wyłącznie do maszyny w stanie, w jakim została wprowadzona do obrotu i nie obejmuje części składowych dodanych przez użytkownika końcowego lub przeprowadzonych przez niego późniejszych działań.

Nazwisko i adres osoby mającej miejsce zamieszkania lub siedzibę w UE upoważnionej do przygotowania dokumentacji technicznej:

Podpisano w imieniu:

Grupa TopeX Sp. z o.o. Sp.k.

Ul. Pograniczna 2/4

02-285 Warszawa



Paweł Kowalski

Pelnomocnik ds. jakości firmy GRUPA TOPEX

Warszawa, 2023-11-10

EN

**EC Declaration of Conformity**

**Manufacturer:** Grupa TopeX Sp. z o.o. Sp.k., Pograniczna 2/4 02-285 Warszawa

**Product:** Impact drill

**Model:** 58G727

**Trade name:** GRAPHITE

**Serial number:** 00001 ÷ 99999

This declaration of conformity is issued under the sole responsibility of the manufacturer.

The product described above complies with the following documents:

**Machinery Directive 2006/42/EC**

**Electromagnetic Compatibility Directive 2014/30/UE**

**RoHS Directive 2011/65/EU as amended by Directive 2015/863/UE**

And meets the requirements of the standards:

**EN 62841-1:2015+AC:15; EN 62841-2-1:2018+A11:2019;**

**EN 55014-1:2021; EN 55014-2:2021; EN IEC 61000-3-2:2019+A1:2021; EN 61000-3-3:2013+A1:2019+A2:2021;**

**EN IEC 63000:2018**

This declaration relates only to the machinery as placed on the market and does not include components added by the end user or carried out by him/her subsequently.

Name and address of the EU resident person authorised to prepare the technical dossier:

Signed on behalf of:

Grupa TopeX Sp. z o.o. Sp.k.

2/4 Pograniczna Street

02-285 Warsaw



Paweł Kowalski

TOPEX GROUP Quality Officer

Warsaw, 2023-11-10

DE

**EG-Konformitätserklärung**

**Hersteller:** Grupa TopeX Sp. z o.o. Sp.k., Pograniczna 2/4 02-285

Warszawa

**Produkt:** Schlagbohrmaschine

**Modell:** 58G727

**Handelsname:** GRAPHITE

**Seriennummer:** 00001 ÷ 99999

Diese Konformitätserklärung wird unter der alleinigen Verantwortung des Herstellers ausgestellt.

Das oben beschriebene Produkt entspricht den folgenden Dokumenten:

**Maschinenrichtlinie 2006/42/EG**

**Richtlinie 2014/30/EU über die elektromagnetische Verträglichkeit**

**RoHS-Richtlinie 2011/65/EU, geändert durch Richtlinie 2015/863/UE**

Und erfüllt die Anforderungen der Normen:

**EN 62841-1:2015+AC:15; EN 62841-2-1:2018+A11:2019;**

**EN 55014-1:2021; EN 55014-2:2021; EN IEC 61000-3-2:2019+A1:2021; EN 61000-3-3:2013+A1:2019+A2:2021;**

**EN IEC 63000:2018**

Diese Erklärung bezieht sich nur auf die Maschine in der Form, in der sie in Verkehr gebracht wird, und umfasst nicht die Bauteile vom Endnutzer hinzugefügt oder von ihm nachträglich durchgeführt werden.

Name und Anschrift der in der EU ansässigen Person, die zur Erstellung des technischen Dossiers befugt ist:

Unterzeichnet im Namen von:

Grupa TopeX Sp. z o.o. Sp.k.

2/4 Pograniczna Straža

02-285 Warschau

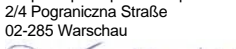

Paweł Kowalski

TOPEX GROUP Qualitätsbeauftragter

Warschau, 2023-11-10

HU

**EK-megfelelőségi nyilatkozat**

**Gyártó:** Sp. z o.o. Sp.k., Pograniczna 2/4 02-285 Warszawa

**Termék:** Fúrógép; ütvefúró

**Modell:** 58G727

**Kereskedelmi név:** GRAPHITE

**Sorozatszám:** 00001 ÷ 99999

Ezt a megfelelőségi nyilatkozatot a gyártó kizárólagos felelőssége mellett adjuk ki.

A fent leírt termék megfelel a következő dokumentumoknak:

**Gépekéről szóló 2006/42/EK irányelv**

**Elektromágneses összeférhetőségi irányelv 2014/30/EU**

**A 2015/863/EU irányelvvel módosított 2011/65/EU RoHS irányelv**

És megfelel a szabványok követelményeinek:

**EN 62841-1:2015+AC:15; EN 62841-2-1:2018+A11:2019;**

**EN 55014-1:2021; EN 55014-2:2021; EN IEC 61000-3-2:2019+A1:2021; EN 61000-3-3:2013+A1:2019+A2:2021;**

**EN IEC 63000:2018**

Ez a nyilatkozat csak a forgalomba hozott gépre vonatkozik, és nem terjed ki az alkatrészekre.

a végfelhasználó által hozzáadott vagy általa utólagosan elvégzett. A műszaki dokumentáció elkészítésére felhatalmazott, az EU-ban illetőséggel rendelkező személy neve és címe:

Aláírva a következők nevében:

Grupa TopeX Sp. z o.o. Sp.k.

2/4 Pograniczna utca

02-285 Varsó

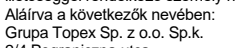

Paweł Kowalski

TOPEX GROUP minőségügyi tisztviselő

Varsó, 2023-11-10

RO

**Declarația de conformitate CE**

**Producător:** Grupa TopeX Sp. z o.o. Sp.k., Pograniczna 2/4 02-285

Warszawa

**Produs:** Mașină de găurit cu percute

**Model:** 58G727

**Denumire comercială:** GRAPHITE

**Număr de serie:** 00001 ÷ 99999

Prezenta declarație de conformitate este emisă pe răspunderea exclusivă a producătorului.

Produsul descris mai sus este în conformitate cu următoarele documente:

**Directiva Mașini 2006/42/CE**

**Directiva 2014/30/UE privind compatibilitatea electromagnetică**  
**Directiva RoHS 2011/65/UE, astfel cum a fost modificată prin**  
**Directiva 2015/863/UE.**

Și îndeplinește cerințele standardelor:

**EN 62841-1:2015+AC:15; EN 62841-2-1:2018+A11:2019;**  
**EN 55014-1:2021; EN 55014-2:2021; EN IEC 61000-3-**  
**2:2019+A1:2021; EN 61000-3-3:2013+A1:2019+A2:2021;**  
**EN IEC 63000:2018**

Prezenta declarație se referă numai la mașinile introduse pe piață și nu include componentele adăugate de către utilizatorul final sau efectuate ulterior de către acesta.

Numele și adresa persoanei rezidente în UE autorizate să întocmească dosarul tehnic:

Semnat în numele:

Grupa TopeX Sp. z o.o. Sp.k.

Strada Pograniczna nr. 2/4

02-285 Varsovia

Paweł Kowalski

TOPEX GROUP Responsabil cu calitatea

Varșovia, 2023-11-10

**CZ**

**ES prohlášení o shodě**

**Výrobce:** Sp.k., Pograniczna 2/4 02-285 Warszawa

**Výrobek:** Přilepová vrtáčka

**Model:** 58G727

**Obchodní název:** GRAPHITE

**Sériové číslo:** 00001 + 99999

Toto prohlášení o shodě je vydáno na výhradní odpovědnost výrobce.

Výše popsaný výrobek je v souladu s následujícími dokumenty:

**Směrnice o strojních zařízeních 2006/42/ES**

**Směrnice o elektromagnetické kompatibilitě 2014/30/EU**

**Směrnice RoHS 2011/65/EU ve znění směrnice 2015/863/EU**

A splňuje požadavky norem:

**EN 62841-1:2015+AC:15; EN 62841-2-1:2018+A11:2019;**  
**EN 55014-1:2021; EN 55014-2:2021; EN IEC 61000-3-**  
**2:2019+A1:2021; EN 61000-3-3:2013+A1:2019+A2:2021;**  
**EN IEC 63000:2018**

Toto prohlášení se vztahuje pouze na strojní zařízení ve stavu, v jakém bylo uvedeno na trh, a nezahrnuje součásti, přidal koncový uživatel nebo je provedl dodatečně.

Jméno a adresa osoby s bydlištěm v EU, která je oprávněna vypracovat technickou dokumentaci:

Podepsáno jménem:

Grupa TopeX Sp. z o.o. Sp.k.

Ulice Pograniczna 2/4

02-285 Varšava

Paweł Kowalski

Referent kvality společnosti TOPEX GROUP

Varšava, 2023-11-10

**SK**

**ES vyhlášení o zhode**

**Výrobca:** Sp.k., Pograniczna 2/4 02-285 Warszawa

**Výrobok:** Prílepková vŕtačka

**Model:** 58G727

**Obchodný názov:** GRAPHITE

**Sériové číslo:** 00001 + 99999

Toto vyhlášení o zhode sa vydáva na výhradnú zodpovednosť výrobcu.

Opísaný výrobok je v súlade s týmito dokumentmi:

**Smernica o strojových zariadeniach 2006/42/ES**

**Smernica 2014/30/EÚ o elektromagnetickej kompatibilitě**

**Smernica RoHS 2011/65/EÚ v znení smernice 2015/863/EÚ**

A splňa požiadavky noriem:

**EN 62841-1:2015+AC:15; EN 62841-2-1:2018+A11:2019;**  
**EN 55014-1:2021; EN 55014-2:2021; EN IEC 61000-3-**  
**2:2019+A1:2021; EN 61000-3-3:2013+A1:2019+A2:2021;**  
**EN IEC 63000:2018**

Toto vyhlášení sa vzťahuje len na strojové zariadenie v podobe, v akej bolo uvedené na trh, a nezahŕňa komponenty pridá koncový používateľ alebo ho vykoná dodatočne.

Meno a adresa osoby so sídlom v EU, ktorá je oprávnená vypracovať technickú dokumentáciu:

Podpísané v mene:

Grupa TopeX Sp. z o.o. Sp.k.

Ulica Pograniczna 2/4

02-285 Varšava

Paweł Kowalski

Pracovník pre kvalitu spoločnosti TOPEX GROUP

Varšava, 2023-11-10

**SL**

**Izjava ES o skladnosti**

**Proizvajalec:** Sp.k., Pograniczna 2/4 02-285 Warszawa

**Izdelek:** Udarni vrtnik

**Model:** 58G727

**Trgovsko ime:** GRAPHITE

**Serijska številka:** 00001 + 99999

Za to izjavo o skladnosti je odgovoren izključno proizvajalec.

Opisani izdelek je skladen z naslednjimi dokumenti:

**Direktiva o strojih 2006/42/ES**

**Direktiva 2014/30/EU o elektromagnetni združljivosti**

**Direktiva RoHS 2011/65/EU, kakor je bila spremenjena z Direktivo**  
**2015/863/EU**

In izpolnjuje zahteve standardov:

**EN 62841-1:2015+AC:15; EN 62841-2-1:2018+A11:2019;**  
**EN 55014-1:2021; EN 55014-2:2021; EN IEC 61000-3-**  
**2:2019+A1:2021; EN 61000-3-3:2013+A1:2019+A2:2021;**  
**EN IEC 63000:2018**

Ta izjava se nanaša samo na stroj, kot je bil dan na trg, in ne vključuje sestavnih delov.

ki jih doda končni uporabnik ali jih izvede naknadno.

Ime in naslov osebe s stalnim prebivališčem v EU, pooblaščenca za pripravo tehnične dokumentacije:

Podpisano v imenu:

Grupa TopeX Sp. z o.o. Sp.k.

Ulica Pograniczna 2/4

02-285 Varšava

Paweł Kowalski

TOPEX GROUP pooblaščenec za kakovost

Varšava, 2023-11-10

**LT**

**EB atitikties deklaracija**

**Gamintojas:** Sp.k., Pograniczna 2/4 02-285 Warszawa

**Produktas:** Smūginis gręžtuvas

**Modelis:** 58G727

**Prekybos pavadinimas:** GRAPHITE

**Serijsos numeris:** 00001 + 99999

Už šią atitikties deklaraciją atsako tik gamintojas.

Pirmiau aprašytas gaminyas atitinka šiuos dokumentus:

**Mašinų direktyva 2006/42/EB**

**Elektromagnetinio suderinamumo direktyva 2014/30/ES**

**RoHS direktyva 2011/65/ES su pakeitimais, padarytais Direktyva**  
**2015/863/ES**

**Ir atitinka standartų reikalavimus:**

**EN 62841-1:2015+AC:15; EN 62841-2-1:2018+A11:2019;**  
**EN 55014-1:2021; EN 55014-2:2021; EN IEC 61000-3-**  
**2:2019+A1:2021; EN 61000-3-3:2013+A1:2019+A2:2021;**  
**EN IEC 63000:2018**

Ši deklaracija taikoma tik tokioms mašinoms, kokios jos pateikiamos į rinką, ir neapima sudedamųjų dalių, pridėda galutinis naudotojas arba atlieka vėliau.



## Δήλωση συμμόρφωσης ΕΚ

**Κατασκευαστής:** Sp.k., Pograniczna 2/4 02-285 Warszawa

**Προϊόν:** Τρυπάνι κρούσης

**Μοντέλο:** 58G727

**Εμπορική ονομασία:** GRAPHITE

**Σειριακός αριθμός:** 00001 ÷ 99999

Η παρούσα δήλωση συμμόρφωσης εκδίδεται με αποκλειστική ευθύνη του κατασκευαστή.

Το προϊόν που περιγράφεται ανωτέρω συμμορφώνεται με τα ακόλουθα έγγραφα:

**Οδηγία 2006/42/ΕΚ για τα μηχανήματα**

**Οδηγία ηλεκτρομαγνητικής συμβατότητας 2014/30/ΕΕ**

**Οδηγία RoHS 2011/65/ΕΕ όπως τροποποιήθηκε από την οδηγία 2015/863/ΕΕ**

Και πληροί τις απαιτήσεις των προτύπων:

**EN 62841-1:2015+AC:15; EN 62841-2-1:2018+A11:2019,**

**EN 55014-1:2021; EN 55014-2:2021; EN IEC 61000-3-**

**2:2019+A1:2021; EN 61000-3-3:2013+A1:2019+A2:2021,**

**EN IEC 63000:2018**

Η παρούσα δήλωση αφορά μόνο τα μηχανήματα όπως διατίθενται στην αγορά και δεν περιλαμβάνει εξαρτήματα

προστίθενται από τον τελικό χρήστη ή πραγματοποιούνται από αυτόν/αυτήν εκ των υστέρων.

Ονοματεπώνυμο και διεύθυνση του κατοίκου της ΕΕ που είναι εξουσιοδοτημένος να προετοιμάσει τον τεχνικό φάκελο:

Υπογράφεται εξ ονόματος:

Grupa Topex Sp. z o.o. Sp.k.

2/4 οδός Pograniczna

02-285 Βαρσοβία

Paweł Kowalski

TOPEX GROUP Υπεύθυνος ποιότητας

Βαρσοβία, 2023-11-10

## ES

### Declaración de conformidad CE

**Fabricante:** Grupa Topex Sp. z o.o. Sp.k., Pograniczna 2/4 02-285 Warszawa

**Producto:** Taladro de impacto

**Modelo:** 58G727

**Nombre comercial:** GRAPHITO

**Número de serie:** 00001 ÷ 99999

Esta declaración de conformidad se emite bajo la exclusiva responsabilidad del fabricante.

El producto descrito anteriormente cumple con los siguientes documentos:

**Directiva sobre máquinas 2006/42/CE**

**Directiva de compatibilidad electromagnética 2014/30/UE**

**Directiva RUSP 2011/65/UE modificada por la Directiva 2015/863/UE**

Y cumple los requisitos de las normas:

**EN 62841-1:2015+AC:15; EN 62841-2-1:2018+A11:2019;**

**EN 55014-1:2021; EN 55014-2:2021; EN IEC 61000-3-**

**2:2019+A1:2021; EN 61000-3-3:2013+A1:2019+A2:2021;**

**EN IEC 63000:2018**

Esta declaración se refiere únicamente a la máquina tal como se comercializa y no incluye los componentes

añadido por el usuario final o realizado por él posteriormente.

Nombre y dirección de la persona residente en la UE autorizada a preparar el expediente técnico:

Firmado en nombre de:

Grupa Topex Sp. z o.o. Sp.k.

Calle Pograniczna, 2/4

02-285 Varsovia

Paweł Kowalski

Responsable de Calidad del GRUPO TOPEX

Varsovia, 2023-11-10

## IT

### Dichiarazione di conformità CE

**Produttore:** Grupa Topex Sp. z o.o. Sp.k., Pograniczna 2/4 02-285 Warszawa

**Prodotto:** Trapano a percussione

**Modello:** 58G727

**Nome commerciale:** GRAPHITE

**Numero di serie:** 00001 ÷ 99999

La presente dichiarazione di conformità è rilasciata sotto l'esclusiva responsabilità del produttore.

Il prodotto sopra descritto è conforme ai seguenti documenti:

**Direttiva macchine 2006/42/CE**

**Direttiva sulla compatibilità elettromagnetica 2014/30/UE**

**Direttiva RoHS 2011/65/UE, modificata dalla direttiva 2015/863/UE.**

E soddisfa i requisiti degli standard:

**EN 62841-1:2015+AC:15; EN 62841-2-1:2018+A11:2019;**

**EN 55014-1:2021; EN 55014-2:2021; EN IEC 61000-3-**

**2:2019+A1:2021; EN 61000-3-3:2013+A1:2019+A2:2021;**

**EN IEC 63000:2018**

La presente dichiarazione si riferisce esclusivamente alla macchina così come immessa sul mercato e non comprende i componenti aggiunte dall'utente finale o eseguite da lui successivamente.

Nome e indirizzo della persona residente nell'UE autorizzata a preparare il fascicolo tecnico:

Firmato a nome di:

Grupa Topex Sp. z o.o. Sp.k.

2/4 Via Pograniczna

02-285 Varsavia

Paweł Kowalski

Responsabile della qualità del gruppo TOPEX

Varsavia, 2023-11-10

## NL

### EG-verklaring van overeenstemming

**Fabrikant:** Grupa Topex Sp. z o.o. Sp.k., Pograniczna 2/4 02-285 Warszawa

**Product:** Klopboormachine

**Model:** 58G727

**Handelsnaam:** GRAPHITE

**Serienummer:** 00001 ÷ 99999

Deze conformiteitsverklaring wordt afgegeven onder volledige verantwoordelijkheid van de fabrikant.

Het hierboven beschreven product voldoet aan de volgende documenten:

**Machinerichtlijn 2006/42/EG**

**Richtlijn elektromagnetische compatibiliteit 2014/30/UE**

**RoHS-richtlijn 2011/65/UE zoals gewijzigd door Richtlijn 2015/863/UE**

En voldoet aan de eisen van de normen:

**EN 62841-1:2015+AC:15; EN 62841-2-1:2018+A11:2019;**

**EN 55014-1:2021; EN 55014-2:2021; EN IEC 61000-3-**

**2:2019+A1:2021; EN 61000-3-3:2013+A1:2019+A2:2021;**

**EN IEC 63000:2018**

Deze verklaring heeft alleen betrekking op de machine zoals die in de handel wordt gebracht en niet op componenten toegevoegd door de eindgebruiker of later door hem/haar uitgevoerd.

Naam en adres van de in de EU woonachtige persoon die gemachtigd is om het technisch dossier voor te bereiden:

Ondertekend namens:

Grupa Topex Sp. z o.o. Sp.k.

2/4 Pograniczna-sstraat

02-285 Warschau

Paweł Kowalski

Kwaliteitsmedewerker TOPEX GROEP

Warschau, 2023-11-10

## FR

### Déclaration de conformité CE

**Fabricant :** Grupa Topex Sp. z o.o. Sp.k., Pograniczna 2/4 02-285 Warszawa

**Produit :** Perceuse à percussion

**Modèle :** 58G727

**Nom commercial :** GRAPHITE

**Numéro de série :** 00001 ÷ 99999

Cette déclaration de conformité est délivrée sous la seule responsabilité du fabricant.

Le produit décrit ci-dessus est conforme aux documents suivants :

**Directive Machines 2006/42/CE**

**Directive sur la compatibilité électromagnétique 2014/30/EU**

**Directive RoHS 2011/65/EU modifiée par la directive 2015/863/EU**

Et répond aux exigences des normes :

**EN 62841-1:2015+AC:15 ; EN 62841-2-1:2018+A11:2019 ;**

**EN 55014-1:2021 ; EN 55014-2:2021 ; EN IEC 61000-3-**

**2:2019+A1:2021 ; EN 61000-3-3:2013+A1:2019+A2:2021 ;**

**EN IEC 63000:2018**

Cette déclaration ne concerne que la machine telle qu'elle est mise sur le marché et n'inclut pas les composants

ajoutés par l'utilisateur final ou effectués par lui ultérieurement.

Nom et adresse de la personne résidant dans l'UE autorisée à préparer le dossier technique :

Signé au nom de :

Grupa TopeX Sp. z o.o. Sp.k.

2/4 rue Pograniczna

02-285 Varsovie



Paweł Kowalski

GROUPE TOPEX Responsable de la qualité

Varsovie, 2023-11-10

