

GRAPHITE



- PL WIERTARKO-WKRĘTARKA SIECIOWA
- GB ELECTRIC DRILL DRIVER
- DE NETZBOHRSCHRAUBER
- RU ДРЕЛЬ-ШУРУПОВЕРТ ЭЛЕКТРИЧЕСКАЯ
- UA ДРИЛЬ-ШРУБОВЕРТ ДРОТОВИЙ
- HU HÁLÓZATI FÚRÓCSAVARÓZÓ
- RO BORMASINA – SURUBELNITA, DE RETEA
- CZ SÍŤOVÁ VRŤAČKA / ŠROUBOVÁK
- SK SIEŤOVÝ VŤRACÍ SKRUTKOVÁČ
- IN ELEKTRICNI VRTALNIK-VIJAČNIK
- LT ELEKTRINIS GRĘŽTUVAS - SUKTUVAS
- LV ELEKTROTĪKLA URBJMAŠĪNA-SKRŪVGRIEZIS
- EE ELEKTRITRELL-KRUVIKEERAJA
- BG ПРОБИВЕН ЕЛЕКТРИЧЕСКИ ВИНТОВЕРТ
- HR ELEKTRIČNA BUŠILICA IZVIJAČ
- SR ELEKTRIČNA BUŠILICA-ODVIJAČ
- GR ΚΑΛΩΔΙΑΚΟ ΔΡΑΠΑΝΟΚΑΤΣΑΒΙΔΟ
- ES TALADRADO ATORNILLADOR ELÉCTRICO
- IT TRAPANO AVVITATORE
- NL NETBOREN EN SCHROEVENDRAAIER
- FR PERCEUSE-VISSEUSE SUR SECTEUR

10*
LAT
DOSTĘPNOŚCI
CZĘŚCI ZAMIENNYCH

Sprawdź dostępność
części zamiennych
do tego produktu

skanując kod QR
lub wchodząc na
gtxservice.pl



58G793



* Części zamienne do tego produktu kupisz w gtxservice.pl przez min. 10 lat od jego zakupu.
Sklep gtxservice.pl realizuje min. 95% zamówień w skali roku.

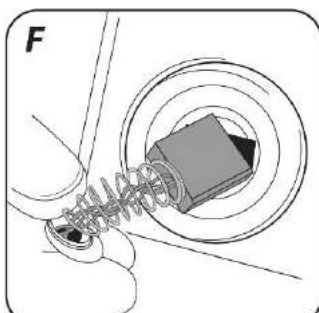
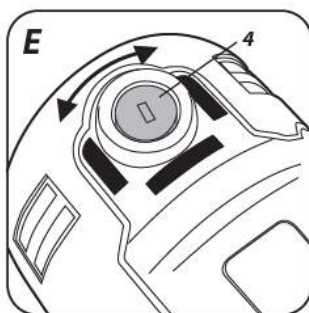
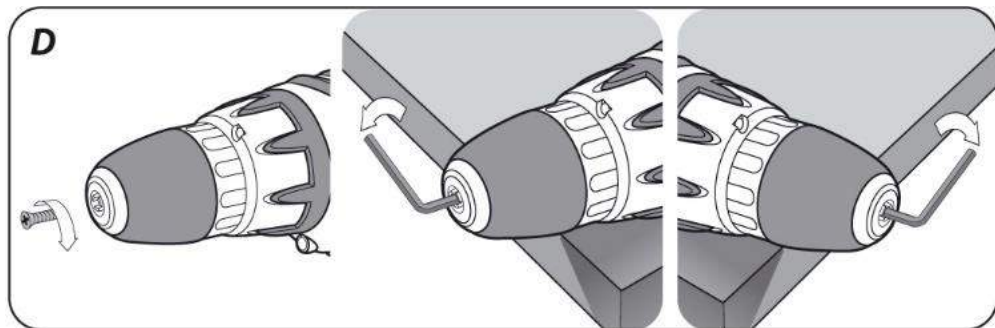
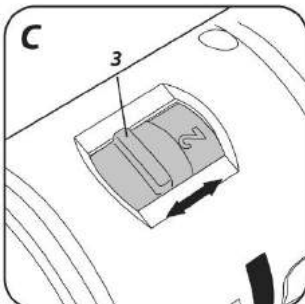
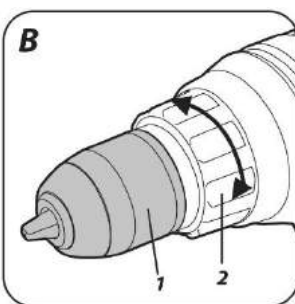
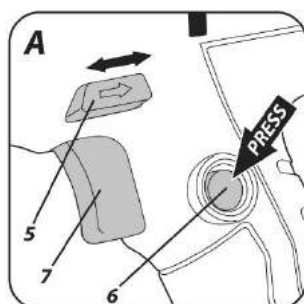
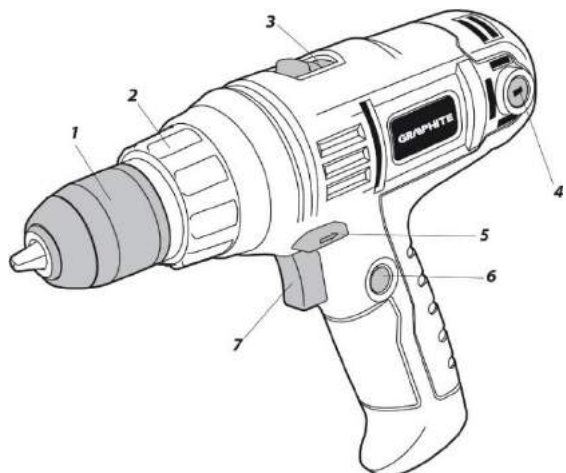

PL INSTRUKCJA ORYGINALNA (OBSLUGI)	3	LV TULKŌŠANAS (LIETOTĀJA) ROKASGRĀMATA	24
EN TRANSLATION (USER) MANUAL	5	EE TŌLKE (KASUTAJA) KĀSIRAAMAT	26
DE ÜBERSETZUNGSHANDBUCH (BENUTZERHANDBUCH)	7	BU РЪКОВОДСТВО ЗА ПРЕВОД (ПОТРЕБИТЕЛ)	28
RU ОРИГИНАЛЬНОЕ РУКОВОДСТВО (ПО ЭКСПЛУАТАЦИИ)	9	HR PRIRUČNIK ZA PRIJEVOD (KORISNIK)	30
СЕТВАЯ ДРЕЛЬ-ШУРУПОВЕРТ 58G793	9	SR PRIRUČNIK ZA PREVOĐENJE (KORISNIK)	31
UA ОРИГІНАЛЬНА ІНСТРУКЦІЯ (З ЕКСПЛУАТАЦІЇ)	11	GR ΕΓΧΕΙΡΙΔΙΟ ΜΕΤΑΦΡΑΣΗΣ (ΧΡΗΣΙΤΗ)	33
HU EREDETI KEZELÉSI UTASÍTÁS	13	ES MANUAL DE TRADUCCIÓN (USUARIO).....	35
RO MANUAL DE TRADUCERE (UTILIZATOR).....	15	IT TRADUZIONE (UTENTE) MANUALE	37
CZ PŘEKLAD (UŽIVATELSKÝ) MANUÁL.....	17	NL VERTALING (GEBRUIKERS)HANDLEIDING	39
SK PREKLAD (POUŽÍVATEĽSKÁ) PRÍRUČKA	19	FR MANUEL DE TRADUCTION (UTILISATEUR)	41
SL PRIROČNIK ZA PREVAJANJE (UPORABNIK).....	20		
LT VERTIMO (VARTOTOJO) VADOVAS	22		

**PL
INSTRUKCJA ORYGINALNA (OBSLUGI)
WIERTARKO-WKRĘTARKA SIECIOWA
58G793**

UWAGA: PRZED PRZYSTĄPIENIEM DO UŻYTKOWANIA ELEKTRONARZĘDZIA NALEŻY UWAŻNIE PRZECZYTAĆ NINIEJSZĄ INSTRUKCJĘ I ZACHOWAĆ JĄ DO DALSZEGO WYKORZYSTANIA. SZCZEGÓLNE PRZEPISY BEZPIECZEŃSTWA

- Zakładaj ochronniki słuchu i gogle ochronne podczas pracy urządzeniem. Narażenie się na hałas może spowodować utratę słuchu. Opilki metali i inne latające cząsteczki mogą spowodować trwałe uszkodzenie oczu.
- Narzędzie używać z dodatkowymi rękojeściami dostarczonymi z narzędziem. Utrata kontroli może spowodować osobiste obrażenia operatora.
- Podczas wykonywania prac, przy których narzędzie robocze mogłoby natrafić na ukryte przewody elektryczne, urządzenie należy trzymać za izolowane powierzchni rękojeści. Kontakt z przewodem sieci zasilającej prąd może spowodować przekazanie napięcia na części metalowe urządzenia, co mogłoby spowodować porażeniem prądem elektrycznym.
- Należy unikać dotykania obracających się elementów. Dotykanie wirujących części elektronarzędzia, w szczególności osprzętu, może prowadzić do obrażeń ciała.
- Przed odłożeniem elektronarzędzia, należy odczekać, aż się zatrzyma. Narzędzie robocze może się zablokować i doprowadzić do utraty kontroli nad elektronarzędziem.
- W razie zablokowania się narzędzia roboczego należy natychmiast wyłączyć elektronarzędzie, należy być przygotowanym na wysokie momenty reakcji.
- Materiał przeznaczony do obróbki należy zamocować na stabilnym podłożu i zabezpieczyć przed przesunięciem za pomocą zacisków lub imadła. Taki sposób mocowania obrabianego przedmiotu jest bezpieczniejszy niż trzymanie go w ręku.
- Opis niewłaściwego użycia: Nie rzucić elektronarzędzia, nie przeciągać, nie zanurzać w wodzie i w innych płynach, nie używać do mieszania zapraw klejowych i cementowych, nie należy: wieszać, przenosić, ciągnąć lub wyłączać elektronarzędzia z gniazdka ciągnąc za przewód zasilający.

UWAGA! Urządzenie służy do pracy wewnątrz pomieszczeń. Mimo zastosowania konstrukcji bezpiecznej z samego założenia, stosowania środków zabezpieczających i dodatkowych środków ochronnych, zawsze istnieje ryzyko szcztkowego doznania urazów podczas pracy.

OBJAŚNIENIE ZASTOSOWANYCH PIKTOGRAMÓW:

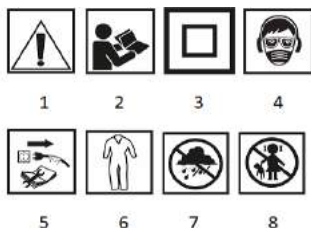

1. **UWAGA!** Zachowaj szczególne środki ostrożności,
2. Przeczytaj instrukcję obsługi, przestrzegaj ostrzeżeń i warunków bezpieczeństwa w niej zawartych,
3. Druga klasa ochronności,
4. Używaj środków ochrony osobistej (gogle ochronne, ochronniki słuchu, maskę przeciwpyłową),
5. Odłącz urządzenie przed naprawą,
6. Używaj odzieży ochronnej,
7. Chroń przed wilgocią,
8. Nie dopuszczaj dzieci.

BUDOWA I PRZEZNACZENIE

Wiertarko-wkrętarka sieciowa jest ręcznym elektronarzędziem napędzanym jednofazowym silnikiem komutatorowym, którego prędkość obrotowa jest redukowana za pośrednictwem przekładni zębatej. Tego typu elektronarzędzia są szeroko stosowane do wkręcania i wykrcęcania wkrętów, wykonywania otworów w drewnie i materiałach drewnopochodnych, stali, ceramice itp. Wiertarko-wkrętarkę sieciową można użytkować wraz z szeregiem wiertel, nasadek, końcówek wkrętakowych i bitów o różnych długościach. Obszary ich użytkowania to wykonawstwo prac remontowo budowlanych, stolarskich, ślusarskich oraz wszelkich prac z zakresu samodzielnej działalności amatorskiej (majsterkowanie).

Nie wolno używać elektronarzędzia niezgodnie z jego przeznaczeniem.

OPIS STRON GRAFICZNYCH

Poniższa numeracja odnosi się do elementów urządzenia przedstawionych na stronach graficznych niniejszej instrukcji.

1. Uchwyt szybkoomocujący (demonutowalny)
2. Pierścień regulacyjny momentu obrotowego
3. Przełącznik zmiany biegów
4. Pokrywa szczotki węglowej
5. Przełącznik kierunku obrotów
6. Przycisk blokady włącznika
7. Włącznik

* Mogą występować różnice między rysunkiem a wyrobem.

WYPOSAŻENIE I AKCESORIA

1. Walizka - 1 szt.
2. Instrukcja - 1 szt.

PRZYGOTOWANIE DO PRACY

MOCOWANIE NARZĘDZI ROBOCZYCH

- Poluzować pierścień uchwyty szybkoobrotowego (1), aż do uzyskania pożądanego rozwarcia szczęk, umożliwiającego włożenie wiertła lub końcówki wkrętakowej.
- Umieścić narzędzie robocze wsuwając je do oporu do uchwyty szybkoobrotowego (1) i zamocować dokręcając poluzowany pierścień.
- Demontaż narzędzia roboczego przebiega w odwrotnej kolejności do jego montażu.
- W przypadku założenia nowego wiertła lub końcówki wkrętakowej należy po uruchomieniu obserwować czy w trakcie obracania się nie występuje nadmierne bicie, co może świadczyć o niewłaściwym zamocowaniu w uchwycie szybkoobrotującym.

PRACA / USTAWIENIA

WŁĄCZANIE / WYŁĄCZANIE

UWAGA! Napięcie sieci musi odpowiadać wielkości napięcia podanego na tabliczce znamionowej urządzenia.

Włączenie - wcisnąć przycisk włącznika (7) i przytrzymać w tej pozycji.

Wyłączenie - zwolnić nacisk na przycisk włącznika (7).

Blokada włącznika (praca ciągła)

Włączanie:

- Wcisnąć przycisk włącznika (7) i przytrzymać w tej pozycji.
- Wcisnąć przycisk blokady włącznika (6) (rys. A).
- Zwolnić nacisk na przycisk włącznika (7).

Wyłączanie:

- Wcisnąć i zwolnić nacisk na przycisk włącznika (7).

REGULACJA PRĘDKOŚCI OBROTOWEJ

Prędkość wkręcania lub wiercenia można regulować podczas pracy przez zwiększenie lub zmniejszenie nacisku na przycisk włącznika (7). Regulacja prędkości umożliwiła wolny start, co przy wkręcaniu i wykręcaniu pomaga zachować kontrolę pracy.

REGULACJA MOMENTU OBROTOWEGO

Ustawienie pierścienia regulacyjnego momentu obrotowego (2) w wybranym położeniu powoduje trwałe ustawienie sprzęgła na określonej wielkości momentu obrotowego. Po osiągnięciu wielkości ustawionego momentu obrotowego nastąpi automatyczne rozłączenie sprzęgła przeciążeniowego. Pozwala to na zabezpieczenie przed wkręceniem wkręta zbyt głęboko lub uszkodzeniem urządzenia.

- Dla różnych wkrętów i różnych materiałów stosuje się różne wielkości momentu obrotowego.
- Moment obrotowy jest tym większy im większa jest liczba odpowiadająca danemu położeniu (rys. B).
- Ustawić pierścień regulacyjny momentu obrotowego (2) na określonej wielkości momentu obrotowego.
- Zawsze należy rozpoczynać pracę z momentem obrotowym o mniejszej wielkości.
- Powiększając moment obrotowy stopniowo, aż do osiągnięcia zadowalającego rezultatu.
- Do wykręcania wkrętów należy wybierać wyższe ustawienia.
- Dla wiercenia należy wybrać ustawienie oznaczone symbolem wiertła. Przy tym ustawieniu osiągnięta jest największa wartość momentu obrotowego.
- Umiejętność doboru odpowiedniego ustawienia momentu obrotowego zdobywa się w miarę nabywania praktyki.

Ustawienie pierścienia regulacyjnego momentu obrotowego w pozycji wiercenia powoduje dezaktywację sprzęgła przeciążeniowego.

KIERUNEK OBROTÓW W PRAWO – W LEWO

Za pomocą przełącznika kierunku obrotów (5) dokonuje się wybór kierunku obrotów wrzeczona (rys. A).

Obroty w prawo - ustawić przełącznik kierunku obrotów (5) w skrajnym lewym położeniu.

Obroty w lewo - ustawić przełącznik kierunku obrotów (5) w skrajnym prawym położeniu.

* Zastrzega się, że w niektórych przypadkach położenie przełącznika kierunku obrotów w stosunku do obrotów może być inne niż opisano. Należy odnieść się do znaków graficznych umieszczonych na przełączniku kierunku obrotów lub obudowie urządzenia.

Nie wolno dokonywać zmiany kierunku obrotów w czasie, gdy wrzeczono urządzenia obraca się.

ZMIANA BIEGU

Przełącznik zmiany biegów (3) (rys. C) umożliwił zwiększenie zakresu prędkości obrotowej.

Bieg I: zakres obrotów mniejszy, duża siła momentu obrotowego.

Bieg II: zakres obrotów większy, mniejsza siła momentu obrotowego.

W zależności od wykonywanych prac ustawić przełącznik zmiany biegów we właściwym położeniu. Jeśli przełącznik nie daje się przesunąć należy nieznacznie obrócić wrzeczono.

Nigdy nie wolno przestawiać przełącznika zmiany biegów w czasie, gdy urządzenie pracuje. Mogłoby to spowodować uszkodzenie elektronarzędzia.

Wiercenie długotrwałe przy niskiej prędkości obrotowej wrzeczona grozi przegrzaniem silnika. Należy robić okresowe przerwy w pracy lub zezwolić, aby urządzenie popracowało na maksymalnych obrotach bez obciążenia przez okres około 3 min.

OBŚLUGA I KONSERWACJA

Przed przystąpieniem do jakichkolwiek czynności związanych z instalowaniem, regulacją, naprawą, lub obsługą należy wyjąć wtyczkę przewodu zasilającego z gniazdka sieciowego.

KONSERWACJA I PRZECHOWYWANIE

- Zaleca się czyszczenie urządzenia bezpośrednio po każdorazowym użyciu.
- Do czyszczenia nie należy stosować wody lub innych cieczy.
- Urządzenie należy czyścić za pomocą pędzelka lub przedmuchać sprężonym powietrzem na niskim ciśnieniu. Nie używać żadnych środków czyszczących ani rozpuszczalników, gdyż mogą one uszkodzić części wykonane z tworzywa sztucznego.
- Regularnie należy czyścić szczeliny wentylacyjne w obudowie silnika, aby nie dopuścić do przegrzania urządzenia.
- W przypadku występowania nadmiernego iskrzenia na komutatorze zlecić sprawdzenie stanu szczotek węglowych silnika osobie wykwalifikowanej.
- Urządzenie należy zawsze przechowywać w miejscu suchym, niedostępnym dla dzieci.

WYMIANA UCHWYTU SZYBKOCUJĄCEGO

Uchwyt szybkoobrotujący jest nakręcony na gwint wrzeczona wiertarko-wkrętarki sieciowej i dodatkowo zabezpieczony wkrętem.

- Rozwrzeć szczękę uchwyty szybkoobrotowego (1) i wykręcić wkręt mocujący (lewy gwint) (rys. D).
- Zamocować klucz sześciokątny w uchwycie szybkoobrotującym i uderzyć lekko w drugi koniec klucza sześciokątnego.
- Odkręcić uchwyt szybkoobrotujący.
- Montaż uchwyty szybkoobrotowego przeprowadza się w kolejności odwrotnej do jego demontażu.

WYMIANA SZCZOTEK WĘGLOWYCH

Zużyte (krótsze niż 5 mm) spalone lub pięknie szczotki węglowe silnika należy natychmiast wymienić. Zawsze dokonuje się jednocześnie wymiany obu szczotek węglowych.

- Odkręcić pokrywę szczotek węglowych (4) (rys. E).
- Wyjąć zużyte szczotki węglowe.
- Usunąć ewentualny pył węglowy, za pomocą niskiego ciśnienia sprężonego powietrza.
- Włożyć nowe szczotki węglowe (szczotki powinny swobodnie wsunąć się do szczotko trzymaczy) (rys. F)
- Zamontować pokrywę szczotek węglowych (4).

Po wykonaniu czynności wymiany szczotek węglowych należy uruchomić urządzenie bez obciążenia i odczekać około 3 min, aż szczotki węglowe dopasują się do komutatora silnika. Czynność wymiany szczotek węglowych zaleca się powierzać wyłącznie osobie wykwalifikowanej wykorzystując części oryginalne.

Wszelkiego rodzaju usterki powinny być usuwane przez autoryzowany Serwis producenta.

PARAMETRY TECHNICZNE

PARAMETR	WARTOŚĆ
Napięcie zasilania	230 V AC
Częstotliwość zasilania	50 Hz
Moc znamionowa	300 W
Zakres prędkości obrotowej na biegu jałowym	0-400 / 0-1600 min ⁻¹
Maksymalny moment obrotowy	40 Nm
Średnica uchwyty wiertarskiego	10 mm
Klasa ochronności	II
Stopień ochronności IP	IPX0
Masa	1,39 kg
Rok produkcji	
58G793 oznacza zarówno typ oraz określenie maszyny	
DANE DOTYCZĄCE HAŁASU I DRGAŃ	
Poziom ciśnienia akustycznego	L _{PA} = 82,99 dB(A) K=3dB(A)

Poziom mocy akustycznej	$L_{WA} = 93,99 \text{ dB(A)}$ $K=3\text{dB(A)}$
Wartość przyspieszeń drgań (tryb wiertarki)	$a_h = 2,162 \text{ m/s}^2$ $K=1,5 \text{ m/s}^2$
Wartość przyspieszeń drgań (tryb wkrętarci)	$a_h = 1,830 \text{ m/s}^2$ $K=1,5 \text{ m/s}^2$

EN
TRANSLATION (USER) MANUAL

MAINS DRILL AND SCREWDRIVER 58G793

NOTE: BEFORE USING A POWER TOOL, PLEASE READ THIS MANUAL CAREFULLY AND SAVE IT FOR FURTHER USE.

DETAILED SAFETY RULES

Informacje na temat hałasu i wibracji

Poziom emitowanego hałasu przez urządzenie opisano poprzez: poziom emitowanego ciśnienia akustycznego L_{pA} oraz poziom mocy akustycznej L_{WA} (gdzie K oznacza niepewność pomiaru). Drgania emitowane przez urządzenie opisano poprzez wartość przyspieszeń drgań a_h (gdzie K oznacza niepewność pomiaru).

Podane w niniejszej instrukcji: poziom emitowanego ciśnienia akustycznego L_{pA} , poziom mocy akustycznej L_{WA} oraz wartość przyspieszeń drgań a_h zostały zmierzone zgodnie z IEC 62841-2-1. Podany poziom drgań a_h może zostać użyty do porównywania urządzeń oraz do wstępnej oceny ekspozycji na drgania.

Podany poziom drgań jest reprezentatywny jedynie dla podstawowych zastosowań urządzenia. Jeżeli urządzenie zostanie użyte do innych zastosowań lub z innymi narzędziami roboczymi, poziom drgań może ulec zmianie. Na wyższy poziom drgań będzie wpływać niewystarczająca czy zbyt rzadka konserwacja urządzenia. Podane powyżej przyczyny mogą spowodować zwiększenie ekspozycji na drgania podczas całego okresu pracy.

Aby dokładnie oszacować ekspozycję na drgania, należy uwzględnić okresy kiedy urządzenie jest wyłączone lub kiedy jest wyłączone ale nie jest używane do pracy. Po dokładnym oszacowaniu wszystkich czynników łączna ekspozycja na drgania może okazać się znacznie niższa.

W celu ochrony użytkownika przed skutkami drgań należy wprowadzić dodatkowe środki bezpieczeństwa, takie jak: cykliczna konserwacja urządzenia i narzędzi roboczych, zabezpieczenie odpowiedniej temperatury rąk oraz właściwa organizacja pracy.

OCHRONA ŚRODOWISKA



Produktów zasilanych elektrycznie nie należy wyrzucać wraz z domowymi odpadkami, lecz oddać je do utylizacji w odpowiednich zakładach. Informacji na temat utylizacji udzieli sprzedawca produktu lub miejscowe władze. Zużyty sprzęt elektryczny i elektroniczny zawiera substancje niebezpieczne dla środowiska naturalnego. Sprzęt nie poddany recyklingowi stanowi potencjalne zagrożenie dla środowiska i zdrowia ludzi.

* Zastrzega się prawo dokonywania zmian.

„Grupa Topex Spółka z ograniczoną odpowiedzialnością” Spółka komandytowa z siedzibą w Warszawie, ul. Pograniczna 2/4 (dalej „Grupa Topex”) informuje, iż wszelkie prawa autorskie do treści niniejszej instrukcji (dalej: „Instrukcja”), w tym m.in. jej tekstu, zamieszczonych fotografii, schematów, rysunków, a także jej kompozycji, należą wyłącznie do Grupy Topex i podlegają ochronie prawnej zgodnie z ustawą z dnia 4 lutego 1994 roku, o prawie autorskim i prawach pokrewnych (tj. Dz. U. 2006 Nr 90 Poz 631 z późn. zm.). Kopiowanie, przetwarzanie, publikowanie, modyfikowanie w celach komercyjnych całości Instrukcji jak i poszczególnych jej elementów, bez zgody Grupy Topex wyrażonej na piśmie, jest surowo zabronione i może spowodować pociągnięcie do odpowiedzialności cywilnej i karnej.

GWARANCJA I SERWIS



Warunki gwarancji oraz opis postępowania w przypadku reklamacji zawarte są w załączonej Karcie Gwarancyjnej.

Serwis Centralny

GTX Service tel. +48 22 573 03 85

Ul. Pograniczna 2/4 fax. +48 22 573 03 83

02-285 Warszawa e-mail bok@gtxservice.pl

Sieć Punktów Serwisowych do napraw gwarancyjnych i pogwarancyjnych dostępna na platformie internetowej gtxservice.pl

GRAPHITE zapewnia dostępność części zamiennych oraz materiałów eksploatacyjnych dla urządzeń i elektronarzędzi. Pełna oferta na platformie internetowej gtxservice.pl

Zeskanuj QR kod i wejdź na gtxservice.pl



- Use ear protectors and safety goggles when operating the impact wrench. Exposure to noise may cause hearing loss. Metal dust and other particles floating in the air may cause permanent eye injury.
- Use the tool with the additional handles that came with the tool. Loss of control can cause personal injury to the operator.
- Hold power tool by insulated gripping surfaces, when performing an operation where the fastener may contact hidden wiring. Fasteners contacting a “live” wire may make exposed metal parts of the power tool “live” and could give the operator an electric shock.
- Avoid touching rotating elements. Touching spinning parts of a power tool, especially attachments, can lead to injuries.
- Before putting down the power tool, you need to wait until it stops. The working tool may get stuck and lead to a loss of control over the power tool.
- If the working tool locks up, turn off the power tool immediately, be prepared for high reaction moments.
- The material to be processed should be fixed on a stable substrate and protected from displacement with clamps or a vice. This way of fixing the workpiece is safer than holding it in your hand.
- Description of improper use: Do not throw power tools, overload, immerse in water and other liquids, do not use glue and cement mortars for mixing, do not hang, move, pull or turn off power tools from the outlet by pulling the power cord.

REMARK! The device is used for indoor work.

Despite the use of a design that is safe by design, the use of protective measures and additional protective measures, there is always a risk of residual injuries during operation.

EXPLANATION OF THE PICTOGRAMS USED:



1 2 3 4



5 6 7 8

1. **REMARK!** Take special precautions,
2. Read the instruction manual, observe the warnings and safety conditions contained therein,
3. Second protection class,
4. Use personal protective equipment (safety goggles, hearing protectors, dust mask),
5. Disconnect the device before repair,
6. Use protective clothing,
7. Protect from moisture,
8. Do not allow children.

CONSTRUCTION AND PURPOSE

A mains drill-screwdriver is a hand-held power tool driven by a single-phase commutator motor, the rotational speed of which is reduced via a gear transmission. These types of power tools are widely used for screwdriving and twisting screws, making holes in wood and wood-based materials, steel, ceramics, etc. The mains drill-screwdriver can be used with a number of drills, caps, screwdriver bits and bits of different lengths. The areas of their use are the performance of renovation and construction works, carpentry, locksmith and all works in the field of independent amateur activity (DIY).
Do not use the power tool incorrectly.

DESCRIPTION OF GRAPHIC PAGES

The following numbering refers to the elements of the device shown on the graphic pages of this manual.

1. Quick-release (removable)
2. Torque adjustment ring
3. Shift switch
4. Carbon brush cover

5. Direction of rotation switch
6. Switch lock button
7. Switch

* There may be differences between the drawing and the product.

EQUIPMENT AND ACCESSORIES

1. Suitcase - 1 pc.
2. Instruction - 1 pc.

PREPARATION FOR WORK

CLAMPING OF WORKING TOOLS

- Loosen the quick-release chuck ring (1) until the desired jaw opening is achieved to allow the drill bit or screwdriver tip to be inserted.
- Place the working tool by inserting it into the quick-release bracket (1) and fasten by tightening the loose ring.
- Disassembly of the working tool proceeds in reverse order to its assembly.
- In the case of installing a new drill bit or screwdriver tip, after starting it should be observed whether there is no excessive runout during rotation, which may indicate improper fixation in the quick-release holder.

WORK / SETTINGS

ON/OFF

REMARK! The mains voltage must correspond to the voltage stated on the device nameplate.

On - press the switch button (7) and hold in this position.

Shutdown - release the pressure on the switch button (7).

Switch lock (continuous operation)

Enable:

- Press the switch button (7) and hold it in this position.
- Press the switch lock button (6) (Fig. A).
- Release the pressure on the switch button (7).

Disable:

- Press and release the pressure on the switch button (7).

SPEED CONTROL

The screwdriving or drilling speed can be adjusted during operation by increasing or decreasing the pressure on the switch button (7). Speed control allows a slow start, which helps to maintain control of work when screwing and unscrewing.

TORQUE CONTROL

Setting the torque adjustment ring (2) in the selected position permanently sets the clutch to a certain amount of torque. When the set torque is reached, the overload clutch will be automatically disconnected. This allows you to protect against screwing the screw too deeply or damaging the device.

- For different screws and different materials, different torque quantities are used.
- The greater the torque, the greater the number corresponding to a given position (Fig.B).
- Set the torque adjustment ring (2) to a specific amount of torque.
- Always start with a smaller torque.
- Increase the torque gradually until a satisfactory result is achieved.
- Higher settings should be selected for screwing.
- For drilling, select the setting marked with the drill symbol. With this setting, the highest torque value is achieved.
- The ability to choose the right torque setting is gained as you acquire practice.

Setting the torque adjustment ring in the drilling position deactivates the overload clutch.

DIRECTION OF ROTATION TO THE RIGHT – TO THE LEFT

With the help of the direction of rotation switch (5), the direction of rotation of the spindle is selected (Fig. A).

Rotation to the right - set the switch of the direction of rotation (5) in the extreme left position.

Rotation to the left - set the switch of the direction of rotation (5) in the extreme right position.

* It is stipulated that in some cases the position of the direction of rotation switch in relation to the rotation may be different than described. Reference shall be made to the graphic symbols on the direction of rotation switch or the housing of the device.

Do not change the direction of rotation while the spindle of the device is rotating.

GEAR CHANGE

The gear shift switch (3) (Fig.C) allows you to increase the speed range.

Gear I: rev range smaller, high torque force.

Gear II: rev range greater, less torque force.

Depending on the work being done, set the gear shift switch to the correct position. If the switch cannot be moved, turn the spindle slightly.

Never move the gear shift switch while the device is running. This could damage the power tool.

Long-term drilling at low spindle speed threatens to overheat the engine. Periodical breaks in operation should be made or the device should be allowed to work at maximum speed without load for a period of about 3 minutes.

OPERATION AND MAINTENANCE

Before proceeding with any installation, adjustment, repair, or maintenance activities, remove the plug of the power cord from the mains outlet.

MAINTENANCE AND STORAGE

- It is recommended to clean the device immediately after each use.
- Do not use water or other liquids for cleaning.
- The device should be cleaned with a brush or blown with low-pressure compressed air. Do not use any cleaning agents or solvents, as they may damage plastic parts.
- Regularly clean the ventilation gaps in the engine housing to prevent overheating of the device.
- In the event of excessive sparking on the commutator, have the condition of the carbon brushes of the engine checked by a qualified person.
- Always keep the device in a dry place, out of reach of children.

QUICK RELEASE HOLDER REPLACEMENT

The quick-release chuck is wound on the thread of the spindle of the net drill-screwdriver and additionally secured with a screw.

- Unzip the jaws of the quick-release bracket (1) and unscrew the fixing screw (left thread) (Fig. D).
- Attach the hex wrench to the quick-release handle and hit the other end of the hexagonal wrench lightly.
- Unscrew the quick-release handle.
- Installation of the quick-release bracket is carried out in the reverse order of its disassembly.

REPLACEMENT OF CARBON BRUSHES

Worn (shorter than 5 mm) burnt or cracked carbon brushes of the motor should be replaced immediately. Both carbon brushes are always replaced at the same time.

- Unscrew the carbon brush covers (4) (Fig. E).
- Remove used carbon brushes.
- Remove any coal dust by means of low compressed air pressure.
- Insert new carbon brushes (the brushes should slide freely into the handle brush) (Fig. F)
- Install carbon brush covers (4).

After performing the carbon brush replacement operation, start the device without load and wait about 3 minutes for the carbon brushes to adapt to the motor commutator. The operation of replacing carbon brushes is recommended to be entrusted only to a qualified person using original parts.

All kinds of defects should be removed by an authorized manufacturer's Service.

TECHNICAL PARAMETERS

PARAMETER	VALUE
Supply voltage	230 VAC
Power frequency	50 Hz
Power	300 watts (Printing)
Idle speed range	0-400 / 0-1600 min ⁻¹
Maximum torque	40 NM
Drill chuck diameter	10 mm
Protection class	II
IP degree of protection	IPX0
Mass	1.39 kg
Year of manufacture	
58G793 stands for both machine type and designation	
NOISE AND VIBRATION DATA	
Sound pressure level	L _{PA} = 82.99 dB(A) K=3dB(A)
Sound power level	L _{WA} = 93.99 dB(A) K=3dB(A)
Vibration acceleration value (drill mode)	a _{ah} = 2,162 m/s ² K=1,5 m/s ²
Vibration acceleration value (screwdriver mode)	a _{ah} = 1,830 m/s ² K=1,5 m/s ²

Information on noise and vibration

The level of noise emitted by the device is described by: the emitted sound pressure level L_{PA} and the sound power level L_{WA} (where K is the

measurement uncertainty). The vibrations emitted by the device are described by the vibration acceleration value a_h (where K is the measurement uncertainty).

The emitted sound pressure L_{pA} , the LWA sound power level and the vibration acceleration value a_h have been measured in accordance with IEC 62841-2-1. The stated vibration level a_h can be used to compare devices and to initially assess vibration exposure.

The stated vibration level is representative only for the basic applications of the device. If the device is used for other applications or with other working tools, the vibration level may change. A higher level of vibration will be affected by insufficient or too rare maintenance of the device. The reasons given above may increase the exposure to vibrations during the entire period of operation.

In order to accurately estimate the exposure to vibrations, it is necessary to take into account the periods when the device is turned off or when it is turned on but is not used for operation. After a thorough estimation of all factors, the total vibration exposure may turn out to be much lower.

In order to protect the user from the effects of vibrations, additional safety measures should be introduced, such as: cyclical maintenance of the device and working tools, protection of the appropriate hand temperature and proper organization of work.

ENVIRONMENTAL PROTECTION



Electrically powered products should not be disposed of with household waste, but should be disposed of in appropriate facilities. Information on disposal will be provided by the seller of the product or the local authorities. Waste electrical and electronic equipment contains substances that are not indifferent to the environment. Unreplasticated equipment poses a potential risk to the environment and human health.

* The right to make changes is reserved.

"Grupa Topex Spółka z ograniczoną odpowiedzialnością" Spółka komandytowa with its registered office in Warsaw, 2/4 Pogoniczna Street (hereinafter: "Topex Group") informs that all copyrights to the content of this instruction (hereinafter: "Instruction"), including m.in. of its text, photographs, diagrams, drawings, as well as its compositions, belong exclusively to the Topex Group and are subject to legal protection in accordance with the Act of 4 February 1994, on copyright and related rights (i.e. Journal of Laws of 2006 No. 90 Poz 631, as amended), copying, processing, publishing, modifying for commercial purposes the entire Instruction as well as its individual elements, without the consent of the Topex Group expressed in writing, is strictly prohibited and may result in civil and criminal liability.

DE ÜBERSETZUNGSHANDBUCH (BENUTZERHANDBUCH) NETZBOHRER UND SCHRAUBENDREHER 58G793

HINWEIS: BEVOR SIE EIN ELEKTROWERKZEUG VERWENDEN, LESEN SIE BITTE DIESES HANDBUCH SORGFÄLTIG DURCH UND SPEICHERN SIE ES FÜR DIE WEITERE VERWENDUNG.

DETAILLIERTE SICHERHEITSGELTEN

- Setzen Sie Gehörschutz auf, während Sie mit einem Bohrer arbeiten. Lärmbelastung kann zu Hörverlust führen.
- Verwenden Sie das Werkzeug mit den zusätzlichen Griffen, die mit dem Werkzeug geliefert wurden. Kontrollverlust kann zu Personenschäden beim Bediener führen.
- Bei Arbeiten, bei denen das Arbeitswerkzeug auf versteckte elektrische Drähte oder einen eigenen Draht stoßen könnte, sollte das Gerät von den isolierten Oberflächen des Griffs gehalten werden. Der Kontakt mit dem Netzkabel kann dazu führen, dass die Spannung auf die Metallteile des Geräts übertragen wird, was zu einem elektrischen Schlag führen kann.
- Vermeiden Sie es, rotierende Elemente zu berühren. Das Berühren von sich drehenden Teilen eines Elektrowerkzeugs, insbesondere von Anbaugeräten, kann zu Verletzungen führen.
- Bevor Sie das Elektrowerkzeug ablegen, müssen Sie warten, bis es aufhört. Das Arbeitswerkzeug kann stecken bleiben und zu einem Verlust der Kontrolle über das Elektrowerkzeug führen.
- Wenn das Arbeitswerkzeug blockiert, schalten Sie das Elektrowerkzeug sofort aus und seien Sie auf hohe Reaktionsmomente vorbereitet.
- Das zu verarbeitende Material sollte auf einem stabilen Substrat fixiert und mit Klemmen oder einem Schraubstock vor Verschiebung geschützt werden. Diese Art der Fixierung des Werkstücks ist sicherer, als es in der Hand zu halten.
- Beschreibung der unsachgemäßen Verwendung: Werfen Sie keine Elektrowerkzeuge, überlasten Sie nicht, tauchen Sie nicht in Wasser und andere Flüssigkeiten ein, verwenden Sie keine Klebstoff- und Zementmörtel zum Mischen, tun Sie nicht: hängen, bewegen,

ziehen oder schalten Sie Elektrowerkzeuge aus der Steckdose aus, indem Sie das Netzkabel ziehen.

BEMERKUNG! Das Gerät wird für Die Arbeit im Innenbereich verwendet.

Trotz der Verwendung eines konstruktionssicheren Designs, des Einsatzes von Schutzmaßnahmen und zusätzlichen Schutzmaßnahmen besteht während des Betriebs immer die Gefahr von Restverletzungen.

ERLÄUTERUNG DER VERWENDETEN PIKTOGRAMME:



1 2 3 4



5 6 7 8

1. **BEMERKUNG!** Besondere Vorsichtsmaßnahmen treffen,
2. Lesen Sie die Bedienungsanleitung, beachten Sie die darin enthaltenen Warnungen und Sicherheitsbedingungen,
3. Zweite Schutzklasse,
4. Verwenden Sie persönliche Schutzausrüstung (Schutzbrille, Gehörschutz, Staubmaske),
5. Trennen Sie das Gerät vor der Reparatur,
6. Verwenden Sie Schutzkleidung,
7. Vor Feuchtigkeit schützen,
8. Keine Kinder zulassen.

AUFBAU UND ZWECK

Ein Netzbohrschrauber ist ein handgehaltenes Elektrowerkzeug, das von einem einphasigen Kommutatormotor angetrieben wird, dessen Drehzahl über ein Zahnradgetriebe reduziert wird. Diese Arten von Elektrowerkzeugen werden häufig zum Schrauben und Verdrehen von Schrauben, zum Herstellen von Löchern in Holz und Holzwerkstoffen, Stahl, Keramik usw. verwendet. Der Netzbohrschrauber kann mit einer Reihe von Bohrern, Kappen, Schraubendreherbohrern und Bits unterschiedlicher Länge verwendet werden. Die Einsatzgebiete sind die Durchführung von Renovierungs- und Bauarbeiten, Tischlerei, Schlosserei und alle Arbeiten im Bereich der selbständigen Amateurtätigkeit (DIY).

Verwenden Sie das Elektrowerkzeug nicht falsch.

BESCHREIBUNG DER GRAFISCHEN SEITEN

Die folgende Nummerierung bezieht sich auf die Elemente des Geräts, die auf den Grafikseiten dieses Handbuchs gezeigt werden.

1. Schnellverschluss (abnehmbar)
2. Drehmoment-Einstellung
3. Schaltschalter
4. Kohlebürstenabdeckung
5. Drehrichtungsschalter
6. Schalter-Sperrtaste
7. Schalter

* Es kann Unterschiede zwischen der Zeichnung und dem Produkt geben.

AUSRÜSTUNG UND ZUBEHÖR

1. Koffer - 1 Stk.
2. Anleitung - 1 Stk.

VORBEREITUNG AUF DIE ARBEIT

SPANNEN VON ARBEITSWERKZEUGEN

- Lösen Sie den Schnellspannfuttering (1), bis die gewünschte Backenöffnung erreicht ist, damit der Bohrer oder die Schraubendreher Spitze eingesetzt werden kann.
- Setzen Sie das Arbeitswerkzeug ein, indem Sie es in die Schnellverschlusshalterung (1) einsetzen und befestigen, indem Sie den losen Ring festziehen.
- Die Demontage des Arbeitswerkzeugs verläuft in umgekehrter Reihenfolge zur Montage.
- Beim Einbau eines neuen Bohrers oder einer neuen Schraubendreher Spitze sollte nach dem Starten darauf geachtet werden, ob während der Drehung kein übermäßiger Rundlauf vorliegt, was auf eine unsachgemäße Fixierung im Schnellverschluss hinweisen kann.

ARBEIT / EINSTELLUNGEN

EIN/AUS

BEMERKUNG! Die Netzspannung muss der auf dem Geräteschild angegebenen Spannung entsprechen.

Ein - Drücken Sie die Schaltertaste (7) und halten Sie sie in dieser Position.

Abschalten - Lassen Sie den Druck auf die Schaltertaste (7) los.

Schaltersperre (Dauerbetrieb)

Ermöglichen:

- Drücken Sie die Schaltertaste (7) und halten Sie sie in dieser Position.
- Drücken Sie die Schaltersperrtaste (6) (Abb. A).
- Lassen Sie den Druck auf die Schaltertaste (7) los.

Abschalten:

- Drücken Sie den Druck auf die Schaltertaste (7), und lassen Sie ihn los.

GESCHWINDIGKEITSREGELUNG

Die Schraub- oder Bohrgeschwindigkeit kann während des Betriebs durch Erhöhen oder Verringern des Drucks auf den Schaltknopf (7) **eingestellt werden**. Die Drehzahlregelung ermöglicht einen langsamen Start, wodurch die Kontrolle über die Arbeit beim Schrauben und Abschrauben erhalten bleibt.

DREHMOMENTREGELUNG

Wenn Sie den Drehmomenteinstellung (2) in der gewählten Position einstellen, wird die Kupplung dauerhaft auf ein bestimmtes Drehmoment eingestellt. Wenn das eingestellte Drehmoment erreicht ist, wird die Überlastkupplung automatisch getrennt. So können Sie sich davor schützen, die Schraube zu tief zu schrauben oder das Gerät zu beschädigen.

- Für unterschiedliche Schrauben und unterschiedliche Materialien werden unterschiedliche Drehmomentgrößen verwendet.
- Je größer das Drehmoment, desto größer die Zahl, die einer bestimmten Position entspricht (Abb.B).
- Stellen Sie den Drehmomenteinstellung (2) auf ein bestimmtes Drehmoment ein.
- Beginnen Sie immer mit einem kleineren Drehmoment.
- Erhöhen Sie das Drehmoment schrittweise, bis ein zufriedenstellendes Ergebnis erzielt wird.
- Für das Schrauben sollten höhere Einstellungen gewählt werden.
- Wählen Sie für das Bohren die einstellung aus, die mit dem Bohrsymbol markiert ist. Mit dieser Einstellung wird der höchste Drehmomentwert erreicht.
- Die Möglichkeit, die richtige Drehmomenteinstellung zu wählen, wird gewonnen, wenn Sie Übung erwerben.

Durch Einstellen des Drehmomenteinstellings in der Bohrposition wird die Überlastkupplung deaktiviert.

DREHRICHTUNG NACH RECHTS – NACH LINKS

Mit Hilfe des Drehrichtungsschalters (5) wird die Drehrichtung der Spindel gewählt (**Bild A**).

Drehung nach rechts - Stellen Sie den Schalter der Drehrichtung (5) in die äußerste linke Position.

Drehung nach links - Stellen Sie den Schalter der Drehrichtung (5) in die äußerste rechte Position.

* Es ist festgelegt, dass in einigen Fällen die Position des Drehrichtungsschalters in Bezug auf die Rotation anders sein kann als beschrieben. Es ist auf die grafischen Symbole auf dem Drehrichtungsschalter oder dem Gehäuse der Einrichtung zu verweisen.

Ändern Sie die Drehrichtung nicht, während sich die Spindel des Geräts dreht.

SCHALTUNG

Mit dem Schaltschalter (3) (**Bild.C**) können Sie den Drehzahlbereich erhöhen.

Gang I: Drehzahlbereich kleiner, hohe Drehmomentkraft.

Gang II: Drehzahlbereich größer, weniger Drehmomentkraft.

Stellen Sie sie je nach ausgeführter Arbeit den Schaltschalter in die richtige Position. Wenn der Schalter nicht bewegt werden kann, drehen Sie die Spindel leicht.

Bewegen Sie niemals den Schaltschalter, während das Gerät läuft. Dies könnte das Elektrowerkzeug beschädigen.

Langzeitbohrungen bei niedriger Spindeldrehzahl drohen den Motor zu überhitzen. Es sollten regelmäßige Betriebsunterbrechungen vorgenommen werden oder das Gerät sollte für einen Zeitraum von ca. 3 Minuten mit maximaler Geschwindigkeit ohne Last arbeiten dürfen.

BETRIEB UND WARTUNG

Bevor Sie mit der Installation, Einstellung, Reparatur oder Wartung fortfahren, entfernen Sie den Stecker des Netzkabels aus dem Netzanschluss.

WARTUNG UND LAGERUNG

- Es wird empfohlen, das Gerät unmittelbar nach jedem Gebrauch zu reinigen.
- Verwenden Sie kein Wasser oder andere Flüssigkeiten zur Reinigung.
- Das Gerät sollte mit einer Bürste gereinigt oder mit Niederdruckdruckluft geblasen werden. Verwenden Sie keine Reinigungsmittel oder Lösungsmittel, da diese Kunststoffteile beschädigen können.
- Reinigen Sie regelmäßig die Lüftungsspalte im Motorgehäuse, um eine Überhitzung des Gerätes zu verhindern.
- Lassen Sie bei übermäßigem Funken auf dem Kommutator den Zustand der Kohlebürsten des Motors von einer qualifizierten Person überprüfen.
- Bewahren Sie das Gerät immer an einem trockenen Ort auf, außerhalb der Reichweite von Kindern.

SCHNELLVERSCHLUSSHALTER AUSTAUSCH

Das Schnellspannfutter wird am Gewinde der Spindel des Netzbohrschraubers aufgewickelt und zusätzlich mit einer Schraube gesichert.

- Öffnen Sie die Backen der Schnellverschlusshalterung (1) und schrauben Sie die Befestigungsschraube (linkes Gewinde) ab (Abb. D).
- Befestigen Sie den Sechskantschlüssel am Schnellverschlussgriff und schlagen Sie leicht auf das andere Ende des Sechskantschlüssels.
- Schrauben Sie den Schnellverschlussgriff ab.
- Die Installation der Schnellverschlusshalterung erfolgt in umgekehrter Reihenfolge der Demontage.

AUSTAUSCH VON KOHLEBÜRSTEN

Verschlossene (kürzer als 5 mm) verbrannte oder rissige Kohlebürsten des Motors sollten sofort ausgetauscht werden. Beide Kohlebürsten werden immer gleichzeitig ausgetauscht.

- Schrauben Sie die Kohlebürstenabdeckungen (4) ab (Abb. E).
- Entfernen Sie gebrauchte Kohlebürsten.
- Entfernen Sie Kohlenstaub durch niedrigen Druckluftdruck.
- Legen Sie neue Kohlebürsten ein (die Pinsel sollten frei in die Griffbürste gleiten) (Abb. F)
- Kohlebürstenabdeckungen (4) anbringen.

Nachdem Sie den Kohlebürstenwechselvorgang durchgeführt haben, starten Sie das Gerät ohne Last und warten Sie ca. 3 Minuten, bis sich die Kohlebürsten an den Motorkommutator angepasst haben. Es wird empfohlen, den Austausch von Kohlebürsten nur einer qualifizierten Person anzuvertrauen, die Originalteile verwendet.

Alle Arten von Mängeln sollten von einem autorisierten Herstellerservice entfernt werden.

TECHNISCHE PARAMETER

PARAMETER	WERT
Versorgungsspannung	230 V Wechselstrom
Netzfrequenz	50 Hz
Macht	300 Watt (Drucken)
Leerlaufdrehzahlbereich	0-400 / 0-1600 ^{Mm-1}
Maximales Drehmoment	40 NM
Durchmesser des Bohrfutters	10 Millimeter
Schutzklasse	II
IP-Schutzart	IPX0
Masse	1,39 kg
Baujahr	
58G793 steht sowohl für Maschinentyp als auch für Bezeichnung	
LÄRM- UND VIBRATIONS DATEN	
Schalldruckpegel	L _{PA} = 82,99 dB(A) K=3dB(A)
Schalleistungspegel	L _{WA} = 93,99 dB(A) K=3dB(A)
Schwingungsbeschleunigungswert (Bohrmodus)	a _h = 2,162 m/s ² K=1,5 m/s ² a _h = 1,830 m/s ² K=1,5 m/s ²

Vibrationsbeschleunigungswert (Schraubendrehermodus)

Informationen zu Lärm und Vibrationen

Der vom Gerät emittierte Geräuschpegel wird beschrieben durch: den emittierten Schalldruckpegel L_{pA} und den Schalleistungspegel LWA (wobei K die Messunsicherheit ist). Die vom Gerät emittierten Schwingungen werden durch den Schwingungsbeschleunigungswert ah (wobei K die Messunsicherheit ist) beschrieben.

Der emittierte Schalldruck L_{pA} der LWA-Schalleistungspegel und der Schwingungsbeschleunigungswert ah wurden nach IEC 62841-2-1 gemessen. Der angegebene Schwingungspegel ah kann verwendet werden, um Geräte zu vergleichen und die Schwingungsbelastung zunächst zu beurteilen.

Das angegebene Vibrationsniveau ist nur für die grundlegenden Anwendungen des Geräts repräsentativ. Wenn das Gerät für andere Anwendungen oder mit anderen Arbeitswerkzeugen verwendet wird, kann sich der Vibrationspegel ändern. Ein höheres Maß an Vibration wird durch unzureichende oder zu seltene Wartung des Geräts beeinträchtigt. Die oben genannten Gründe können die Exposition gegenüber Vibrationen während der gesamten Betriebsdauer erhöhen.

Um die Exposition gegenüber Vibrationen genau abschätzen zu können, müssen die Zeiträume berücksichtigt werden, in denen das Gerät ausgeschaltet oder eingeschaltet, aber nicht für den Betrieb verwendet wird. Nach einer gründlichen Abschätzung aller Faktoren kann sich die Gesamtschwingungsbelastung als viel geringer erweisen.

Um den Benutzer vor den Auswirkungen von Vibrationen zu schützen, sollten zusätzliche Sicherheitsmaßnahmen eingeführt werden, wie zum Beispiel: zyklische Wartung des Geräts und der Arbeitswerkzeuge, Schutz der entsprechenden Handtemperatur und ordnungsgemäße Organisation der Arbeit.

UMWELTSCHUTZ



Elektrisch betriebene Produkte sollten nicht mit dem Hausmüll entsorgt werden, sondern in geeigneten Einrichtungen entsorgt werden. Informationen über die Entsorgung werden vom Verkäufer des Produkts oder den lokalen Behörden zur Verfügung gestellt. Elektro- und Elektronik-Altgeräte enthalten Stoffe, die der Umwelt gegenüber nicht gleichgültig sind. Nicht platierte Geräte stellen ein potenzielles Risiko für die Umwelt und die menschliche Gesundheit dar.

* Das Recht, Änderungen vorzunehmen, ist vorbehalten.

"Grupa Topex Spółka z ograniczoną odpowiedzialnością" Spółka komandytowa mit Sitz in Warschau, Pograniczna Straße 2/4 (Im Folgenden: "Topex Group") informiert, dass alle Urheberrechte an Inhalt dieser Anweisung (im Folgenden: "Anweisung"), einschließlich m. in ihres Textes, Ihrer Fotografien, Diagramme, Zeichnungen sowie ihrer Kompositionen, ausschließlich der Topex-Gruppe gehören und dem Rechtsschutz gemäß dem Gesetz vom 4. Februar 1994 unterliegen, zum Urheberrecht und zu verwandten Schutzrechten (z. B. Gesetzblatt von 2006 Nr. 90 Poz 631 in der jeweils gültigen Fassung). Das Kopieren, Verarbeiten, Veröffentlichungen, Modifizieren der gesamten Instruktion sowie ihrer einzelnen Elemente zu kommerziellen Zwecken, ohne die schriftliche Zustimmung der Topex Group, ist strengstens untersagt und kann zu zivil- und strafrechtlicher Haftung führen.

RU

ОРИГИНАЛЬНОЕ РУКОВОДСТВО (ПО ЭКСПЛУАТАЦИИ)

СЕТВАЯ ДРЕЛЬ-ШУРУПОВЕРТ 58W793

ВНИМАНИЕ: ПЕРЕД ИСПОЛЬЗОВАНИЕМ ЭЛЕКТРОИНСТРУМЕНТА ВНИМАТЕЛЬНО ПРОЧИТАЙТЕ ДАННОЕ РУКОВОДСТВО И СОХРАНИТЕ ЕГО ДЛЯ ДАЛЬНЕЙШЕГО ИСПОЛЬЗОВАНИЯ.

ПОДРОБНЫЕ ПРАВИЛА БЕЗОПАСНОСТИ

- При работе с дрелью надевайте защитные наушники. Воздействие шума может привести к потере слуха.
- Используйте инструмент с дополнительными рукоятками, поставляемыми с инструментом. Потеря контроля может привести к личной травме оператора.
- При выполнении работ, при которых рабочий инструмент может попасть на скрытые электрические провода или на собственный провод, держите прибор за изолированные поверхности рукоятки. Контакт с кабелем электросети может привести к передаче напряжения на металлические части прибора, что может привести к поражению электрическим током.
- Не прикасайтесь к вращающимся элементам. Прикосновение к вращающимся частям электроинструмента, в частности к оснастке, может привести к травме.

- Перед тем, как отложить электроинструмент, подождите, пока он остановится. Рабочий инструмент может заблокироваться и привести к потере контроля над электроинструментом.
- Немедленно отключите электроинструмент, если он заблокировался, будьте готовы к большому времени реакции.
- Материал, предназначенный для обработки, должен быть закреплен на устойчивом основании и зафиксирован от смещения с помощью зажимов или тисков. Такой способ фиксации обрабатываемого предмета более безопасен, чем удержание его в руке.
- Описание неправильного использования: Не бросайте электроинструмент, не перегружайте, не погружайте в воду и другие жидкости, не используйте для смешивания клеевых и цементных растворов, не вешайте, не перемещайте, не тяните или не выключайте электроинструмент из розетки, потянув за шнур питания.

ВНИМАНИЕ! Устройство предназначено для работы внутри помещений.

Несмотря на использование безопасной конструкции, использование защитных средств и дополнительных защитных средств, всегда существует остаточный риск получения травм во время работы.

ОБЪЯСНЕНИЕ ИСПОЛЬЗУЕМЫХ ПИКТОГРАММ:

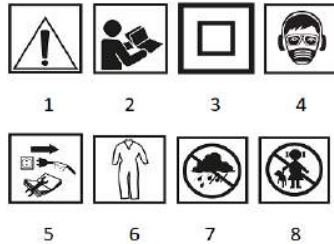

1. **ВНИМАНИЕ!** Соблюдайте особые меры предосторожности!
2. Прочтите руководство по эксплуатации, соблюдайте содержащиеся в нем предупреждения и условия безопасности!
3. Второй класс защиты
4. Пользуйтесь средствами индивидуальной защиты (защитными очками, наушниками и пылезащитной маской).
5. Перед ремонтом отключите прибор от электросети.
6. Используйте защитную одежду.
7. Защищайте от влажности.
8. Не подпускайте детей.

УСТРОЙСТВО И НАЗНАЧЕНИЕ

Сетевая дрель-шуруповерт – это ручной электроинструмент, приводимый в движение однофазным коллекторным двигателем, частота вращения которого снижается с помощью зубчатой передачи. Этот тип электроинструментов широко используется для завинчивания и отвинчивания шурупов, выполнения отверстий в древесине и древесных материалах, стали, керамике и т. д. Сетевая дрель-шуруповерт может использоваться вместе с множеством сверл, насадок, отверток и битов различной длины. Областью их применения является выполнение ремонтно-строительных работ, а также всех работ, выполняемых мастерами-любителями (DIY). Запрещается использовать электроинструмент не по назначению.

ОПИСАНИЕ ГРАФИЧЕСКИХ СТРАНИЦ

Приведенная ниже нумерация относится к элементам устройства, представленным на графических страницах данного руководства.

1. Быстрозажимной патрон (съёмная)
2. Колесо регулировки крутящего момента
3. Переключатель скорости
4. Крышка угольной щетки
5. Переключатель направления вращения
6. Кнопка блокировки включателя
7. Включатель

* Между рисунком и изделием могут быть различия.

ОСНАЩЕНИЕ И АКСЕССУАРЫ

1. Чемодан - 1 шт.
2. Руководство - 1 шт.

ПОДГОТОВКА К РАБОТЕ

КРЕПЛЕНИЕ РАБОЧЕГО ИНСТРУМЕНТА

- Ослабьте кольцо быстрозажимного патрона (1) до тех пор, пока не будет достигнут желаемый раствор кулачков, позволяющий вставить сверло или отвертку.
- Вставьте рабочий инструмент, всовывая его до упора в быстрозажимной патрон (1) и закрепите, затянув ослабленное кольцо.
- Демонтаж рабочего инструмента выполняется в порядке, обратном сборке.
- При установке нового сверла или отвертки следите за тем, чтобы во время вращения не было чрезмерного биения, что может свидетельствовать о неправильном закреплении в быстрозажимном патроне.

РАБОТА / НАСТРОЙКИ

ВКЛЮЧЕНИЕ / ВЫКЛЮЧЕНИЕ

ВНИМАНИЕ! Напряжение сети должно соответствовать напряжению, указанному на паспортной табличке устройства.

Включение – нажмите кнопку включения (7) и удерживайте ее в этом положении.

Выключение – отпустите нажим на кнопку выключателя (7).

Блокировка выключателя (непрерывная работа)

Включение:

- Нажмите кнопку выключателя (7) и удерживайте ее в этом положении.
- Нажмите кнопку блокировки выключателя (6) (рис. А).
- Отпустите нажим на кнопку выключателя (7).
- Выключение:
- Нажмите и отпустите кнопку выключателя (7).

РЕГУЛИРОВКА СКОРОСТИ

Скорость завинчивания или сверления можно регулировать во время работы путем увеличения или уменьшения давления на кнопку выключателя (7). Регулировка скорости обеспечивает медленный старт, что во время завинчивания и отвинчивания помогает контролировать работу.

РЕГУЛИРОВКА КРУТЯЩЕГО МОМЕНТА

Установка кольца регулировки крутящего момента (2) в выбранном положении приводит к постоянному установлению муфты на определенную величину крутящего момента. При достижении величины установленного крутящего момента произойдет автоматическое разъединение предохранительной муфты. Это обеспечивает защиту от слишком глубокого завинчивания винта и повреждения устройства.

- Различные величины крутящего момента используются для различных винтов и различных материалов.
- Крутящий момент тем больше, чем больше число, соответствующее данному положению (рис. В).
- Установите кольцо регулировки крутящего момента (2) на необходимую величину крутящего момента.
- Всегда начинайте работу с крутящим моментом меньшей величины.
- Увеличивайте крутящий момент постепенно, пока не будет достигнут удовлетворительный результат.
- Для выкручивания шурупов выберите более высокие настройки.
- Для сверления выберите параметр, обозначенный символом сверла. При этой настройке достигается наибольшее значение крутящего момента.
- Умение выбирать правильное значение крутящего момента приобретаетается с практикой.

Установка кольца регулировки крутящего момента в положение сверления отключает предохранительную муфту.

НАПРАВЛЕНИЕ ВРАЩЕНИЯ ВПРАВО-ВЛЕВО

С помощью переключателя направления вращения (5) выбирается направление вращения шпинделя (рис. А).

Вращение по часовой стрелке – установите переключатель направления вращения (5) в крайнее левое положение.

Вращение против часовой стрелки – установите переключатель направления вращения (5) в крайнее правое положение.

* Стоит обратить внимание на то, что в некоторых случаях положение переключателя направления вращения относительно оборотов может отличаться от описанного. Обратите внимание на графические знаки, расположенные на переключателе направления вращения или корпусе устройства.

Нельзя изменять направление вращения во время вращения шпинделя.

ПЕРЕКЛЮЧЕНИЕ ПЕРЕДАЧ

Переключатель передач (3) (рис. С) позволяет увеличить диапазон скорости.

Передача I: диапазон оборотов меньше, большая сила крутящего момента.

Передача II: диапазон оборотов больше, меньшая сила крутящего момента.

В зависимости от выполняемой работы установите переключатель передач в нужное положение. Если переключатель не сдвигается, слегка поверните шпиндель.

Никогда не переключайте переключатель передач во время работы устройства. Это может привести к повреждению электроинструмента.

Длительное сверление при низкой скорости вращения шпинделя может привести к перегреву двигателя. Делайте периодические перерывы в работе или разрешайте устройству работать на максимальных оборотах без нагрузки в течение примерно 3 минут.

ТЕХОБСЛУЖИВАНИЕ И СМАЗКА

Перед выполнением каких-либо действий, связанных с установкой, регулировкой, ремонтом или техобслуживанием устройства выньте вилку сетевого шнура из розетки.

ТЕХОБСЛУЖИВАНИЕ И ХРАНЕНИЕ

- Рекомендуется чистить электроинструмент сразу после использования.
- Для чистки запрещается использовать воду и прочие жидкости.
- Чистите электроинструмент с помощью кисточки или сжатым воздухом под небольшим давлением. Не используйте чистящие средства или растворители, так как они могут повредить пластмассовые детали.
- Регулярно очищайте вентиляционные прорези в корпусе двигателя, чтобы не допустить перегрева электроинструмента.
- В случае чрезмерного искрения на коммутаторе обратитесь к квалифицированному специалисту для проверки состояния угольных щеток двигателя.
- Всегда храните электроинструмент в сухом и недоступном для детей месте.

ЗАМЕНА БЫСТРОЗАЖИМНОГО ПАТРОНА

Быстрозажимной патрон навинчивается на резьбу шпинделя сетевой дрели-шуруповерта и дополнительно закрепляется винтом.

- Разомните кулачки быстрозажимного патрона (1) и вывинтите крепежный винт (левая резьба) (рис. D).
- Закрепите шестигранный ключ в быстрозажимном патроне и слегка ударьте в другой конец шестигранного ключа.
- Открутите быстрозажимной патрон.

Монтаж быстрозажимного патрона осуществляется в порядке, обратном демонтажу.

ЗАМЕНА УГОЛЬНЫХ ЩЕТОК

Изношенные угольные щетки двигателя (длиной менее 5 мм), щетки с обгоревшей поверхностью или царапинами следует немедленно заменить. Заменить следует обе щетки одновременно.

- Открутите крышки угольных щеток (4) (рис. E).
- Удалите использованные угольные щетки.
- Удалите любую угольную пыль с помощью сжатого воздуха под небольшим давлением.
- Вставьте новые угольные щетки (щетки должны свободно вставляться в держатели) (рис. F)
- Установите крышки угольных щеток (4).

После замены угольных щеток запустите устройство без нагрузки и подождите около 3 минут, пока угольные щетки не прилягут к коммутатору двигателя. Замену угольных щеток рекомендуется поручать только квалифицированному специалисту с использованием оригинальных запчастей.

Все виды неисправностей должны быть устранены Авторизованным сервисным центром производителя.

ТЕХНИЧЕСКИЕ ХАРАКТЕРИСТИКИ

НОМИНАЛЬНЫЕ ДАННЫЕ

ПАРАМЕТР	ЦЕННОСТЬ
Напряжение питания	230 В переменного тока
Частота питания	50 Гц
Сила	300 Вт (печать)
Диапазон скоростей холостого хода	0-400 / 0-1600 ^{ммин-1}
Максимальный крутящий момент	40 НМ

Диаметр сверлильного патрона	10 мм
Класс защиты	Второй Вопрос
Степень защиты ИС	IPX0
Масса	1,39 кг
Год выпуска	
58G793 означает как тип машины, так и обозначение	
ДАННЫЕ О ШУМЕ И ВИБРАЦИИ	
Уровень звукового давления	$L_{PA} = 82,99 \text{ дБ(А) K}=3 \text{ дБ(А)}$
Уровень звуковой мощности	$L_{WA} = 93,99 \text{ дБ(А) K}=3 \text{ дБ(А)}$
Значение вибрационного ускорения (режим бурения)	$a_h = 2,162 \text{ м/с}^2 \text{ K}=1,5 \text{ м/с}^2$
Значение вибрационного ускорения (режим отвертки)	$a_h = 1,830 \text{ м/с}^2 \text{ K}=1,5 \text{ м/с}^2$

Информация о шуме и вибрации

Уровень шума, излучаемого прибором, описывается: уровнем излучаемого звукового давления L_{PA} и уровнем звуковой мощности L_{WA} (где K — погрешность измерения). Вибрации, излучаемые прибором, описываются значением вибрационного ускорения a_h (где K — погрешность измерения).

Излучаемое звуковое давление L_{PA} , уровень звуковой мощности L_{WA} и значение вибрационного ускорения a_h были измерены в соответствии с IEC 62841-2-1. Заявленный уровень вибрации AH может быть использован для сравнения устройств и для первоначальной оценки воздействия вибрации.

Заявленный уровень вибрации репрезентативен только для основных применений устройств. Если устройство используется для других применений или с другими рабочими инструментами, уровень вибрации может измениться. На более высокий уровень вибрации будет влиять недостаточное или слишком редкое обслуживание устройства. Причины, приведенные выше, могут увеличить воздействие вибраций в течение всего периода эксплуатации.

Для того чтобы точно оценить воздействие вибраций, необходимо учитывать периоды, когда прибор выключен или когда он включен, но не используется для работы. После тщательной оценки всех факторов общая вибрационная экспозиция может оказаться значительно ниже.

Для того чтобы защитить пользователя от воздействия вибраций, должны быть введены дополнительные меры безопасности, такие как: циклическое обслуживание устройства и рабочих инструментов, защита соответствующей температуры рук и правильная организация работы.

ЗАЩИТА ОКРУЖАЮЩЕЙ СРЕДЫ



Изделия с электроприводом не следует выкидывать вместе с бытовыми отходами, их необходимо утилизировать в соответствующих предприятиях. Информация об утилизации предоставляется продавцом изделия или местными властями. Изнашенное электрическое и электронное оборудование содержит вещества, которые являются вредными для окружающей среды. Не утилизированное оборудование представляет собой потенциальную угрозу для окружающей среды и здоровья человека.

* Мы оставляем за собой право вносить изменения.

«Группа Торех Общество с ограниченной ответственностью» Командитное общество со штаб-квартирой в Варшаве, ул. Погранична, 2/4, (далее: «Группа Торех» информирует, что все авторские права на содержание данной инструкции (далее: «Руководство»), в том числе, среди прочего, его текст, фотографии, диаграммы, рисунки и его композиция принадлежат исключительно Торех Group и подлежат правовой защите в соответствии с Законом об авторском праве и смежных правах от 4 февраля 1994 г. 2006 № 90 поз. 631 с дальн. погр.). Копирование, обработка, публикация и изменение в коммерческих целях всего Руководства и его отдельных элементов без письменного согласия Группы Торех строго запрещено и может повлечь за собой гражданскую и уголовную ответственность.

ЕЛЕКТРИЧНА ДРІЛЬ-ШУРУПОВЕРТ

58G793

УВАГА: ПЕРЕД ПОЧАТКОМ ВИКОРИСТАННЯ ЕЛЕКТРОІНСТРУМЕНТА НЕОБХІДНО УВАЖНО ПРОЧИТАТИ ДАНУ ІНСТРУКЦІЮ ТА ЗБЕРЕГТИ ЇЇ ДЛЯ МАЙБУТЬОГО ВИКОРИСТАННЯ.

ДЕТАЛЬНІ ПРАВИЛА БЕЗПЕКИ

- Використовувати захисні засоби для слуху під час роботи з дрилем. Вплив шуму може призвести до втрати слуху.
- Інструмент використовувати з додатковими ручками, що постаються разом з інструментом. Втрата контролю може призвести до травмування оператора.
- Під час виконання робіт, де інструмент міг би зіткнутися з прихованими електричними кабелями або власним кабелем, тримайте електроінструмент за ізольовані поверхні ручки. Контакт із мереживим кабелем може спричинити передачу напруги на металеві частини обладнання, що може призвести до ураження електричним струмом.
- Уникайте торкання елементів, що обертаються. Торкання елементів електроінструменту, що обертаються, особливо оснащення, може призвести до виникнення травм.
- Перш ніж відкласти електроінструмент, зачекайте поки він зупиниться. Робочий інструмент може заклинити і призвести до втрати контролю над електроінструментом.
- У випадку блокування робочого інструмента слід негайно вимкнути електроінструмент, слід бути готовими до високих моментів реакції.
- Матеріал для обробки слід закріпити на стабільній основі і убезпечити від зміщення за допомогою затискачів або лешат. Такий спосіб закріплення предмета, що обробляється, безпечніший ніж тримання його в руці.
- Опис неправильної експлуатації: Не видати електроінструмент, не перекантувати, не занурювати у воду чи в інші рідини, не використовувати для змішування розчинів клею чи цементу, не можна: підвішувати, переносити, тягнути або вимикати електроінструмент з нізда, тягнути за кабель живлення.

УВАГА! Обладнання призначене для роботи всередині приміщень.

Незважаючи на застосування безумовно безпечної конструкції, використання засобів індивідуального захисту та додаткових засобів захисту, завжди існує залишковий ризик отримання травми під час роботи.

ПОЯСНЕННЯ ПІКТОГРАМ, ЯКІ ВИКОРИСТОВУЮТЬСЯ:

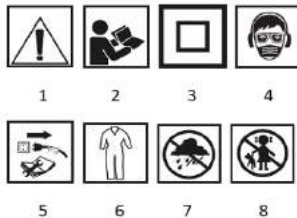

- УВАГА!** Дотримуйтесь особливих заходів безпеки,
- Прочитайте інструкцію з експлуатації, дотримуйтесь попереджень та умов безпеки, що містяться в ній,
- Другий клас захисту,
- Використовуйте засоби індивідуального захисту (захисні окуляри, засоби захисту органів слуху, пилозахисну маску),
- Вимкніть пристрій від живлення перед ремонтом,
- Використовуйте захисний одяг,
- Захищайте від впливу вологи,
- Тримайте подаль від дітей.

КОНСТРУКЦІЯ ТА ЗАСТОСУВАННЯ

Електричний дріль-шурупверт - це ручний електроінструмент, приводиться в рух однофазним двигуном-комутатором, швидкість обертання якого зменшується за допомогою зубчатї передачі. Електроінструменти цього типу широко застосовуються для закручування і відкручування шурупів, виконання отворів в деревині та похідних матеріалах, сталі, кераміці тощо. Електричний дріль-шурупверт можна використовувати разом з набором свердел, насадок, кінцівок для шурупверта та бітів різної довжини. Сфера їх застосування - ремонтно-будівельні, столярні, слюсарні та будь-які інші роботи у сфері аматорської діяльності (майстрування).

Заборонено використовувати електроінструменти не за призначенням.

ОПИС ІЛЮСТРАЦІЙ

Приведена нижче нумерація стосується елементів пристрою, зображених на ілюстраціях даної інструкції.

1. Швидкозакримний патрон
2. Кільце регулювання обертового моменту
3. Перемикач зміни ходу
4. Кришка вугільних щіток
5. Перемикач напрямку обертів
6. Кнопка блокування вмикача
7. Вмикач

* Можливі відмінності між рисунком та виробом.

ОБЛАДНАННЯ ТА АКСЕСУАРИ

1. Валіза - 1 шт.
2. Інструкція - 1 шт.

ПІДГОТОВКА ДО РОБОТИ

ЗАКРІПЛЕННЯ РОБОЧИХ ІНСТРУМЕНТІВ

- Послабити кільце швидкозакримного патрона (1) до досягнення необхідного розкриття щелеп, що дозволяє встановити свердло або кінцівку шуруповерта.
- Встановити робочий інструмент до опору у швидкозакримному патроні (1) та закріпити шляхом закручування послабленого кільця.
- Демонтаж робочого інструмента відбувається у зворотньому порядку.
- У випадку встановлення нового свердла або кінцівки шуруповерта слід після запуску перевірити, чи під час обертання не відбувається надмірне биття, що може свідчити про неправильне закріплення у швидкозакримному патроні.

РОБОТА / НАЛАШТУВАННЯ

УВІМКНЕННЯ / ВИМКНЕННЯ

УВАГА! Напряга мережі повинна відповідати напрузі, зазначеній на інформаційній табличці пристрою.

Увімкнення - натиснути кнопку вмикача (7) і утримувати її в цьому положенні.

Вимкнення - припинити тиск на кнопку вмикача (7).

Блокування вмикача (постійна робота)

Увімкнення:

- Натиснути кнопку вмикача (7) і утримувати її в цьому положенні.
- Натиснути кнопку блокування вмикача (6) (рис. А).
- Зменшити тиск на кнопку вмикача (7).

Вимкнення:

- Вимкнення - припинити тиск на кнопку вмикача (7).

РЕГУЛЮВАННЯ ОБЕРТАЛЬНОЇ ШВИДКОСТІ

Швидкість закручування або свердління можна регулювати під час роботи шляхом збільшення або зменшення тиску на кнопку вмикача (7). Регулювання швидкості уможливорює повільний старт, що під час закручування і відкручування допомагає зберігати контроль над роботою.

РЕГУЛЮВАННЯ ОБЕРТАЛЬНОГО МОМЕНТУ

Налаштування кільця регулювання обертового моменту (2) в обраному положенні спричиняє тривале налаштування привода на обрану швидкість обертового моменту. Після досягнення величини налаштованого обертового моменту відбувається автоматичне від'єднання запобіжної муфти. Це гарантує захист від закручування шурупа занадто глибоко або пошкодження пристрою.

- Для різних шурупів та різних матеріалів застосовується різне значення обертового моменту.
- Обертовий момент є тим більшим, чим більше число, яке відповідає даній позиції (рис. В).
- Налаштувати кільце регулювання обертового моменту (2) на визначене значення обертового моменту.
- Слід завжди розпочинати роботу з обертовим моментом нижчого значення.
- Збільшувати обертовий момент поступово до досягнення необхідного результату.
- Для різних шурупів та різних матеріалів застосовується різне значення обертового моменту.
- Для свердління слід вибрати позицію, позначену символом свердла. У випадку цього налаштування досягається найвище значення обертового моменту.
- Вміння підбору відповідного налаштування обертового моменту здобувається разом з досвідом роботи.

Налаштування кільця регулювання обертового моменту у положенні свердління спричиняє деактивацію запобіжної муфти.

НАПРЯМОК ОБЕРТІВ ВПРАВО - ВЛІВО

За допомогою перемикача напрямку обертів (5) відбувається вибір напрямку обертів шпинделя (рис. А).

Обerti вправо - налаштувати перемикач напрямку обертів (5) у крайньому лівому положенні.

Обerti вліво - налаштувати перемикач напрямку обертів (5) у крайньому правому положенні.

* Слід звернути увагу на те, що у деяких випадках положення перемикача напрямку обертів відносно обертів може відрізнятися. Слід дотримуватися графічних знаків, розміщених на перемикачі напрямку обертів або корпусі пристрою.

Не можна змінювати напрямок обертів під час обертання шпинделя пристрою.

ЗМІНА ДІАПАЗОНУ ШВИДКОСТІ

Перемикач зміни ходу (3) (рис. С) уможливорює збільшення діапазону обертальної швидкості.

Хід I: діапазон обертів менший, висока сила обертального моменту.

Хід II: діапазон обертів більший, нижча сила обертального моменту.

Залежно від виконуваних робіт налаштувати перемикач зміни ходу у відповідному положенні. Якщо перемикач не вдається змістити, слід злегка повернути шпиндель.

Забороняється змінювати налаштування перемикача зміни ходу під час роботи пристрою. Це може спричинити пошкодження електроінструменту.

Тривале свердління з низькою обертальною швидкістю шпинделя загрожує перегрівом двигуна. Слід робити періодичні перерви або дозволити роботу пристрою на максимальних обертах без навантаження протягом близько 3 хв.

ЕКСПЛУАТАЦІЯ ТА ТЕХНІЧНЕ ОБСЛУГОВУВАННЯ

Перед початком будь-яких операцій, пов'язаних із встановленням, налаштуванням, ремонтом чи технічним обслуговуванням, необхідно виїняти вилку з розетки.

ТЕХНІЧНЕ ОБСЛУГОВУВАННЯ І ЗБЕРІГАННЯ

- Рекомендується очищати пристрій відразу після кожного використання.
- Не використовуйте для чищення воду або інші рідини.
- Очищення пристрою можна здійснити пензликком або шляхом продування стисненим повітрям низького тиску. Не використовуйте засоби для чищення або розчинники, оскільки вони можуть пошкодити пластикові деталі.
- Регулярно очищайте вентиляційні отвори в корпусі двигуна, щоб запобігти перегріву пристрою.
- У випадку надмірного іскріння на комутаторі, слід звернутися до кваліфікованого працівника з проханням про перевірку стану вуглецевих щіток.
- Необхідно зберігати пристрій в сухому, недоступному для дітей місці.

ЗАМІНА ШВИДКОЗАКРИМНОГО ПАТРОНА

Швидкозакримний патрон вкручений на гвинті шпинделя електричного дреля-шуруповерта і додатково забезпечений гвинтом.

- Розкрити щелепи швидкозакримного патрона (1) і відвертити гвинт закріплення (лівий гвинт) (рис. D).
- Закріпити шестикутний ключ у швидкозакримному патроні і злегка вдарити інший кінець шестикутного ключа.
- Відвертити швидкозакримний патрон.
- Встановлення швидкозакримного патрона відбувається у зворотньому порядку.

ЗАМІНА ВУГІЛЬНИХ ЩІТОК

Зношені (коротші ніж 5 мм), обгорілі або потрескані вугільні щітки двигуна необхідно негайно замінити. Обидві вугільні щітки завжди замінюються одночасно.

- Відвертити кришки вугільних щіток (4) (рис. E).
- Виїняти зношені вугільні щітки.
- Усунути наявний вугільний пил за допомогою стисненого повітря низького тиску.
- Встановити нові вугільні щітки (щітки повинні вільно вставлятися у тримачі) (рис. F)
- Встановити кришки вугільних щіток (4).

Після виконання заміни вугільних щіток слід запустити пристрій без навантаження і почекайте близько 3 хв., поки вугільні щітки пристосуються до комутатора двигуна. Операції із заміни вугільних щіток повинен здійснювати виключно кваліфікований працівник із застосуванням оригінальних деталей.

Усі дефекти повинні бути усунені авторизованим сервісним центром виробника.

ТЕХНІЧНІ ХАРАКТЕРИСТИКИ

НОМІНАЛЬНІ ПАРАМЕТРИ

ПАРАМЕТР	ЦІННІСТЬ
Напруга живлення	230 VAC
Частота живлення	50 Гц
Міць	300 Вт (друк)
Діапазон швидкості простою	0-400 / 0-1600 ¹⁸⁰⁻¹
Максимальний крутний момент	40 НМ
Діаметр патрона свердла	10 мм
Клас захисту	II
Ступінь захисту IP	IPX0
Масового	1,39 кг
Рік випуску	
58G793 означає як тип машини, так і позначення	
ДАНІ ПРО ШУМ І ВІБРАЦІЮ	
Рівень звукового тиску	$L_{pA} = 82,99$ дБ(A) $K = 3$ дБ(A)
Рівень звукової потужності	$L_{WA} = 93,99$ дБ(A) $K = 3$ дБ(A)
Значення прискорення вібрації (режим свердла)	$a_h = 2,162$ m/c ² $K = 1,5$ m/c ²
Значення прискорення вібрації (режим викрутки)	$a_x = 1,830$ m/c ² $K = 1,5$ m/c ²

Інформація про шум і вібрацію

Рівень шуму, що випромінюється пристроєм, описується: рівнем звукового тиску L_{pA} , що випромінюється, і рівнем звукової потужності L_{WA} (де K - невизначеність вимірювання). Вібрації, що випускаються пристроєм, описуються значенням прискорення вібрації a_h (де K - невизначеність вимірювання).

Звуковий тиск, що випромінюється L_{pA} , рівень звукової потужності L_{WA} та значення прискорення вібрації a_h були виміряні відповідно до ІЕС 62841-2-1. Заявлений рівень вібрації може бути використаний для порівняння пристроїв і для початкової оцінки вібраційного впливу.

Заявлений рівень вібрації є репрезентативним тільки для основних застосувань пристрою. Якщо пристрій використовується для інших застосувань або з іншими робочими інструментами, рівень вібрації може змінитися. На більш високий рівень вібрації вплине недостатнє або занадто рідкісне обслуговування пристрою. Наведені вище причини можуть збільшити вплив вібрації протягом усього періоду експлуатації.

Для того щоб точно оцінити вплив вібрації, необхідно враховувати періоди, коли пристрій вимкнено або коли він включений, але не використовується для роботи. Після ретельної оцінки всіх факторів загальний вібраційний вплив може виявитися набагато нижче.

З метою захисту користувача від впливу вібрації слід ввести додаткові заходи безпеки, такі як: циклічне обслуговування пристрою і робочих інструментів, захист відповідної температури руки і правильна організація роботи.

ОХОРОНА НАВКОЛИШНЬОГО СЕРЕДОВИЩА



Продукти, що мають електричне живлення, не можна викидати разом з побутовими відходами; їх слід здавати на утилізацію у відповідні заклади. Інформацію щодо утилізації надасть продавець товару або місцеві органи влади. Використане електричне та електронне обладнання містить речовини, які не є нейтральними для природного середовища. Неперероблене обладнання становить потенційну загрозу для навколишнього середовища та здоров'я людей.

* Ми залишаємо за собою право вносити зміни.

Група компаній Торех Sp. z o.o. Sp. k. з місцезнаходженням у Варшаві, вул. Поранічна, 2/4 (дані: «Група Торех») інформує, що всі авторські права на вміст даної інструкції (далі: інструкція в тому числі на текст, розміщені фотографії, схеми, малюнки, а також її композицію, належать виключно Групі Торех і підлягають правовому захисту відповідно до закону від 4 лютого 1994 року про авторське право та суміжні права (уніфікований текст Законодавчий вісник 2006 № 90 поз. 631 зі змінами). Копіювання, обробка, публікація, модифікація у комерційних цілях всієї інструкції або окремих її елементів без письмової згоди Групи Торех суворо забороняється і може спричинити притягнення до цивільної та кримінальної відповідальності.

HU EREDETI KEZELÉSI UTASÍTÁS HÁLÓZATI FÚRÓ-CSAVARÓZÓ 58G793

FIGYELEM: AZ ELEKTROMOS SZERSZÁM ÜZEMELTETÉSÉNEK MEGKEZDÉSE ELŐTT FIGYELMESEN OLVASSA EL EZT AZ UTASÍTÁST, ÉS ŐRIZZE MEG A KÉSŐBBI HASZNÁLATRA. RÉSZLETES BIZTONSÁGI ELŐÍRÁSOK

- Használjon hallásvédőt a fűrőgép használata során. A zajnak való kitettség a hallás elvesztésével járhat.
- A gépet a hozzá mellékelt kiegészítő fogantyúkkal használja. Az uralom elvesztése a kezelőnek személyi sérülést okozhat.
- Olyan munkáknál, amikor a befogott szerszám rejtett elektromos vezetékét vagy a saját vezetékét sérthetné meg, a gépet a fogantyúk szigetelt felületeinél fogva kell tartani. Feszültség alatt lévő vezetékkel való érintkezés miatt ez a feszültség megjelenhet a gép fém részein, ami áramütést okozhat.
- Kerülni kell a forgó alkatrészek megérintését. A gép forgó részeinek, különösen a befogott szerszámnak a megérintése testi sérülést okozhat.
- A gép lehelyezése előtt várjon, amíg az leáll. A befogott szerszám megszorulhat, ami a gép feletti uralom elvesztésével járhat.
- Ha a befogott szerszám megszorul, azonnal kapcsolja ki a gépet, és számítani kell nagy reakcióyomatékok fellépésére.
- A megmunkált tárgyat stabil alacsonyra rögzíteni kell, és szatval vagy szorítókkal meg kell akadályozni annak elmozdulását. A tárgy ilyen rögzítése biztonságosabb, mint ha a kezében tartaná azt.
- Helytelen használat leírása: Ne dobja le a gépet, ne terhelje túl, ne merítse vízbe és egyéb folyadékokba, ne használja azt ragasztó és cementes habarcsok keverésére, továbbá: ne akassza fel, hordozza azt a tápkábelénél fogva, vagy ne kapcsolja ki úgy, hogy a kábelnél fogva kihúzza a dugaszt az aljzatból.

FIGYELEM! A gép beltéri használatra szolgál.

Bár a berendezés konstrukciója eleve biztonságos, továbbá biztonsági és kiegészítő védelmi eszközöket alkalmaztunk, mindig fennáll egy maradék kockázat, hogy a munkavégzés közben személyi sérülést kórténik.

ALKALMAZOTT PÍKTOGRAMOK JELENTÉSE:

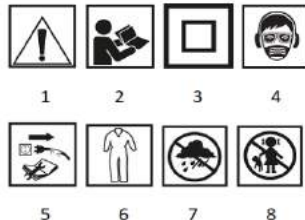

1. **FIGYELEM!** Tartsa be a különleges óvintézkedéseket.
2. Olvassa el a kezelési utasítást, tartsa be a benne foglalt figyelmeztetéseket és biztonsági feltételeket.
3. Második érintésvédelmi osztály
4. Használja a személyi védőeszközöket (védőszemüveg, hallásvédő, védődugasz)
5. Javítás előtt feszültségmentesítse a berendezést.
6. Használjon védőruházatot.
7. Óvja nedvesség ellen.
8. Ne engedjen gyermekeket a géphez.

FELÉPÍTÉSE ÉS RENDELTELEGE

A hálózati fűrő-csavarozó egy kézi elektromos szerszám, amelyet egyfázisú kommutátoros motor hajt meg, a fordulatszámot pedig fogaskerék-áttétel csökkenti le. Az ilyen típusú elektromos kéziszerszámokat széles körben használják facsavarok be- és kicsavározására, furatok készítésére fában, faszzerű anyagokban, acélban, kerámiában, stb. A hálózati fűrő-csavarozót egy sor fűrőval, dugókulccsal, csavarozó hegygallyal és különböző hosszúságú bittel együtt lehet használni. Felhasználási területe: építési felújítási, asztalos, lakatos és minden egyéb munka az önálló amatőr tevékenység (barkácsolás) terén.

Tilos a gépet rendeltetésétől eltérően használni.

GRAFIKUS OLDALAK LEÍRÁSA

Az alábbi számozás a gépnek a jelen utasítás grafikus oldalain feltüntetett elemeire vonatkozik.

1. Gyorsszorító tokmány (leszerelhető)
2. Forgatónyomaték-szabályozó gyűrű
3. Fokozatváltó kapcsoló
4. Szénkefe fedele
5. Forgásirány-váltó kapcsoló
6. Kapcsoló reteszelőgombja
7. Kapcsoló

* Eltérések lehetnek a rajz és a termék között.

FELSZERELÉS ÉS TARTOZÉKOK

1. Bőrönd - 1 db.
2. Utasítás - 1 db.

ELŐKÉSZÍTÉS HASZNÁLATRA

SZERSZÁMOK RÖGZÍTÉSE

- Forgassa el a gyorszorító tokmány (1) gyűrűjét, amíg a szorítópofák közötti nyílás elég nagy nem lesz a fűrő vagy a csavarozó hegy behelyezéséhez.
- Helyezze be a munkaeszközt ütközésig az (1) tokmányba, és rögzítse azt a gyűrű elforgatásával.
- A munkaeszköz kivétele fordított sorrendben történik.
- Új fűrő csavarozó hegy befogása esetén a gép bekapcsolása után ellenőrizze, hogy forgás közben nem lép-e fel túlzott mértékű ütés, ami azt jelzi, hogy a munkaeszköz rosszul van befogva a tokmányban.

MUNKAVÉGZÉS / BEÁLLÍTÁSOK

BE- ÉS KIKAPCSOLÁS

FIGYELEM! A hálózati feszültség egyezzen meg a gép adattábláján megadott értékkel.

Bekapcsolás - nyomja meg a kapcsoló (7) gombját, és tartsa azt benyomva.

Kikapcsolás - engedje fel a (7) kapcsoló gombját.

Kapcsoló reteszélése (folyamatos munka)

Bekapcsolás:

- Bekapcsolás - nyomja meg a kapcsoló (7) gombját, és tartsa azt benyomva.
- Nyomja meg a kapcsoló (6) reteszelőgombját (A ábra).
- Engedje fel a (7) kapcsoló gombját.
- Kikapcsolás:
- Nyomja be és engedje fel a (7) kapcsoló gombját.

FORDULATSZÁM-SZABÁLYOZÁS

A csavarozás vagy fűrész sebessége üzem közben a (7) kapcsoló nyomógombjára kifejtett nyomás csökkentésével vagy növelésével szabályozható. A sebesség-szabályozás lehetővé teszi a lassú indítást, ami a be- vagy kicsavarozás alatt segít megőrizni a gép feletti uralmat.

FORGATÓNYOMATÉK-SZABÁLYOZÁS

A (2) Forgatónyomaték-szabályozó gyűrű adott helyzetbe állításával a tengelykapcsolót egy adott nyomatékértékre állítja be. Ennek a nyomatékértéknek az elérése után a csúsztató tengelykapcsoló automatikusan kiold. Ez védelmet jelent a csavar túl mélyre való becsavarására vagy a gép megsérülésére ellen.

- Különböző csavaroknál és anyagoknál különböző nyomatékértékeket kell alkalmazni.
- A forgatónyomaték annál nagyobb, minél nagyobb az adott állásnak megfelelő szám (B ábra).
- Állítsa be a (2) szabályozó gyűrűt az adott nyomatékértékre.
- A munkát mindig kisebb nyomatékkal kell elkezdeni.
- Fokozatosan növelje a nyomatékot mindaddig, amíg az elegendőnek nem bizonyul.
- Csavarok kicsavarásához állítson be magasabb értékeket.
- Fűrészhez a fűrő szimbólummal megjelölt beállítást válassza. Ennél a beállításnál éri el a legnagyobb nyomatékértéket.
- A megfelelő forgatónyomaték beállításának képessége fokozatosan fejlődik ki a gyakorlat megszerzésével.

A nyomaték-szabályozó gyűrű fűrész állásba állításával a csúsztató tengelykapcsoló inaktívvá válik.

FORGÁSIRÁNY JOBB - BAL

Az (5) forgásirány-váltó segítségével tudja kiválasztani az orsó forgásirányát (A ábra).

Jobb forgásirány - állítsa az (5) forgásirány-váltót bal szélső állásba.

Bal forgásirány - állítsa az (5) forgásirány-váltót jobb szélső állásba.

* Előfordulhat, hogy egyes esetekben a forgásirány-váltó állása a forgásirányt tekintve eltérhet a fent leírtaktól. Figyelni kell a gép burkolatán vagy a forgásirány-váltón lévő grafikus jeleket.

Tilos a forgásirányt megváltoztatni, amikor az orsó forog.

FOKOZATVÁLTÁS

A (3) (C ábra) fokozatváltó kapcsoló lehetővé teszi a fordulatszám-tartomány megnövelését.

I. fokozat: alacsonyabb fordulatszám, magasabb forgatónyomaték.

II. fokozat: nagyobb fordulatszám, kisebb forgatónyomaték.

Állítsa a végzett munkától függően a kívánt helyzetbe a fokozatváltó kapcsolót. Ha nem lehet átkapcsolni a kapcsolót, akkor forgassa el kissé az orsót.

Soha ne állítsa át a fokozatváltó kapcsolót, ha a gép működik. Ez a gép meghibásodásával járhat.

Ha hosszabb ideig fűrész alacsony fordulatszám mellett, ez a motor túlmelegedésével járhat. Időnként munkaszünetet kell beiktatni, vagy lehetővé kell tenni, hogy a gép kb. 3 percen át maximális fordulaton működjön terhelés nélkül.

KEZELÉS ÉS KARBANTARTÁS

Bármifele, a gép üzembe helyezésével, beállításával, javításával vagy karbantartásával kapcsolatos munka megkezdése előtt ki kell húzni a tápkábelt a hálózati aljzatból.

KARBANTARTÁS ÉS TÁROLÁS

- Javasoljuk, hogy közvetlenül a mindenkori használat után tisztítsa meg a gépet.
- Ehhez ne használjon vizet vagy egyéb folyadékokat.
- A gép tisztításához használjon ecetet vagy alacsony nyomású sűrített levegőt. Ne használjon semmiféle tisztítószert vagy higítót, mert ezek károsak lehetnek a műanyag alkatrészekre.
- Rendszeresen tisztítani kell a gép burkolatán lévő szellőzőnyílásokat, nehogy a gép túlmelegedjen.
- Ha a kommutátor erősen szikrázik, akkor szakemberrel vizsgálta a motor szénkeféinek az állapotát.
- A gépet mindig száraz helyen, gyermekek elől elzárva tárolja.

GYORSSZORÍTÓ TOKMÁNY CSERÉJE

A gyorszorító tokmány a hálózati fűrész-csavarozó orsójára van felcsavarozva, és ott járulékosan egy csavar bontásítja.

- Nyissa szét a tokmány (1) pókait, és csavarja ki a rögzítő csavart (balmenet) (D ábra).
- Rögzítsen egy imbuszkulcsot a gyorszorító tokmányban, és üssön rá kissé a kulcs másik végére.
- Csavarja le a gyorszorító tokmányt.

A gyorszorító tokmány szerelését a leszerelés fordított sorrendjében kell elvégezni.

SZÉNKEFÉK CSERÉJE

Az elkopott (5 mm-nél rövidebb), égett vagy repedt szénkeféket azonnal ki kell cserélni. Mindkét szénkefét egyszerre kell kicserélni.

- Csavarja le a kefék (4) fedeleit (E ábra).
- Vegye ki a kopott keféket.
- Alacsony nyomású sűrített levegővel fúvassa ki az esetleges szénport.
- Helyezze be az új keféket (a kefék szabadon mozognak a kefetartókban) (F ábra).
- Csavarja vissza a kefék (4) fedeleit.

A szénkefék cseréje után járassa a gépet terhelés nélkül kb. 3 percen át, hogy a kefék hozzácsiszolódnak a motor kommutátorához. A szénkefék cseréjéhez eredeti alkatrészeket használjon, és javasoljuk, hogy azt bizza szakemberre.

Mindennemű hiba elhárításával a hivatalos márkaszervizt kell megbízni.

MŰSZAKI PARAMÉTEREK

NÉVLEGES ADATOK

PARAMÉTER	ÉRTÉK
Tápfeszültség	230 VAC
Teljesítményfrekvencia	50 Hz
Hatalom	300 watt (nyomatás)
Üresjárat sebességtartomány	0-400 / 0-1600 ^{min-1}
Maximális nyomaték	40 NM
Fűrő tokmány átmérője	10 mm
Védelmi osztály	II
IP-védelem mértéke	IPX0
Tömeg	1,39 kg
Gyártási év	
Az 58G793 a gép típusát és megnevezését egyaránt jelenti	
ZAJ- ÉS REZGÉSSZADATOK	
Hangnyomásszint	L _{PA} = 82,99 dB(A) K=3dB(A)
Hangteljesítményszint	L _{WA} = 93,99 dB(A) K=3dB(A)

Rezgégyorsítási üzemmód)	érték (fúró)	ah = 2,162 m/s2 K=1,5 m/s2 ah = 1,830 m/s2 K=1,5 m/s2
Rezgégyorsítási (csavarhúzó mód)	érték	

Tájékoztató a zajról és a rezgésről

A készülék által kibocsátott zajsztintet a következőképpen írják le: a kibocsátott L_{pA} **hangnyomásszint** és az LWA hangteljesítményszint (ahol K a mérési bizonytalanság). A készülék által kibocsátott rezgések az ah rezgégyorsulási érték írja le (ahol K a mérési bizonytalanság).

AZ L_{pA} **kibocsátott hangnyomást**, az LWA hangteljesítményszint és az ah rezgégyorsulási értéket az IEC 62841-2-1 szabványnak megfelelően mértük. A megadott ah rezgésszint felhasználható az eszközök összehasonlítására és a rezgésexpoziáció kezdeti értékelésére.

A megadott rezgésszint csak a készülék alapvető alkalmazásaira jellemző. Ha a készüléket más alkalmazásokhoz vagy más munkaeszközökhöz használják, a rezgésszint megváltozhat. A magasabb rezgésszintet befolyásolja a készülék elégtelen vagy túl ritka karbantartása. A fent említett okok növelhetik a rezgéseknek való kitétséget a teljes működési időszak alatt.

A rezgéseknek való kitétség pontos becsüléséhez figyelembe kell venni azokat az időszakokat, amikor a készüléket kikapcsolják, vagy amikor be van kapcsolva, de nem használják működésre. Az összes tényező alapos becsülése után a teljes rezgésexpoziáció sokkal alacsonyabbnak bizonyulhat.

Annak érdekében, hogy megvédjék a felhasználót a rezgések hatásaitól, további biztonsági intézkedések kell vezetni, például: az eszköz és a munkaeszközök ciklikus karbantartása, a megfelelő kézhőmérséklet védelme és a munka megfelelő megszervezése.

KÖRNYEZETVÉDELME



Az elektromosan táplált termékeket tilos a háztartási hulladékok között elhelyezni, hanem ártalmatlanításra át kell azokat adni a megfelelő üzemeknek. Az ártalmatlanításról az eladótól vagy a helyi hatóságoktól kaphat információt. A használt elektromos és elektronikus felszerelés a természetes környezetre nézve nem semleges anyagokat tartalmaz. Az újrafeldolgozásra nem kerülő felszerelés potenciális veszélyt jelent a környezetre és az emberek egészsége számára.

* Változások joga fenntartva.

A „Topex Csoport Korlátolt felelősségű társaság” Betéti társaság, székhelye: Warszawa, ul. Pograniczna 2/4 (továbbiakban: „Topex Csoport”) közli, hogy a jelen utasítás (továbbiakban: „Utasítás”) tartalmával kapcsolatos mindenemű szerzői jogok, beleértve a szöveget, benne lévő fényképeket, vázlatokra, rajzokra, valamint kialakítására vonatkozókat, kizárólagosan a Topex Csoporttól illetik meg, és jogi védelem alatt állnak, a szerzői jogról és szomszédos jogokról szóló 1994. február 4-i törvény (Hiv. Közlöny, 2006. évi 90 sz., 631. tétele, a későbbi változtatásokkal) szerint. Az Utasítás egészségnek és egyes részeknek a másolása, feldolgozása, publikálása, módosítása kereskedelmi célokból a Topex Csoport írásos beleegyezése nélkül szigorúan tilos, polgári és büntetőjogi felelősségre vonást vonhat maga után.

RO

MANUAL DE TRADUCERE (UTILIZATOR)

BURGHIU DE REȚEA ȘI ȘURUBELNIȚĂ 58G793

NOTĂ: ÎNAINTE DE A UTILIZA UN INSTRUMENT DE ALIMENTARE, VĂ RUGĂM SĂ CITIȚI CU ATENȚIE ACEST MANUAL ȘI SĂ-L SALVAȚI PENTRU UTILIZARE ULTERIOARĂ.

NORME DETALIAȚE DE SIGURANȚĂ

- Puneți protecții auditive în timp ce lucrați cu un burghiu. Expunerea la zgomot poate provoca pierderea auzului.
- Utilizați instrumentul cu mânerul suplimentare livrate împreună cu instrumentul. Pierderea controlului poate provoca vătămări corporale operatorului.
- Atunci când efectuați lucrări în care instrumentul de lucru ar putea întâlni fire electrice ascunse sau propriul fir, dispozitivul trebuie să fie ținut de suprafețele izolate ale mânerului. Contactul cu firul de alimentare poate determina transferul tensiunii în părțile metalice ale dispozitivului, ceea ce ar putea provoca un șoc electric.
- Evitați atingerea elementelor rotative. Atingerea părților de filare ale unui instrument de alimentare, în special a atașamentelor, poate duce la răniri.
- Înainte de a pune în jos instrumentul de alimentare, trebuie să așteptați până când se oprește. Instrumentul de lucru se poate bloca

și poate duce la pierderea controlului asupra instrumentului de alimentare.

- Dacă instrumentul de lucru se blochează, opriți imediat instrumentul de alimentare, fiți pregătiți pentru momente de reacție ridicată.
- Materialul care urmează să fie prelucrat trebuie fixat pe un substrat stabil și protejat de deplasare cu cleme sau un viciu. Acest mod de fixare a piesei de prelucrat este mai sigur decât să o țineți în mână.
- Descrierea utilizării necorespunzătoare: Nu aruncați scule electrice, supraîncălzite, scufundați în apă și alte lichide, nu utilizați mortare de plin și ciment pentru amestecare, nu: atârnați, mutați, trageți sau opriți sculele electrice de la priză prin tragerea cablului de alimentare.

REMARCA! Dispozitivul este utilizat pentru lucrul în interior.

În ciuda utilizării unui design care este sigur prin proiectare, utilizarea măsurilor de protecție și a măsurilor de protecție suplimentare, există întotdeauna riscul de rănire reziduală în timpul funcționării.

EXPLICAREA PICTOGRAMELOR UTILIZATE:

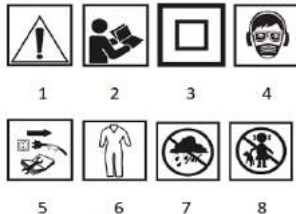

1. **REMARCA!** Luați măsuri speciale de precauție,
2. Citiți manualul de instrucțiuni, respectați avertismentele și condițiile de siguranță conținute în acesta,
3. A doua clasă de protecție,
4. Utilizați echipament individual de protecție (ochelari de protecție, mijloace de protecție auditivă, mască de praf),
5. Deconectați dispozitivul înainte de reparație,
6. Utilizați îmbrăcăminte de protecție,
7. Protejați-vă de umiditate,
8. Nu permiteți copililor.

CONSTRUCȚIE ȘI COP

O șurubelniță de foraj de alimentare este un instrument de putere portabil acționat de un motor de comutare monofazat, a cărui viteză de rotație este redusă printr-o transmisie de viteze. Aceste tipuri de scule electrice sunt utilizate pe scară largă pentru înșurubarea și răscuirea șuruburilor, realizarea de găuri în lemn și materiale pe bază de lemn, oțel, ceramică etc. Rețeaua de foraj-șurubelniță poate fi utilizată cu o serie de burghie, capace, biți de șurubelniță și biți de diferite lungimi. Domeniile de utilizare a acestora sunt efectuarea de lucrări de renovare și construcții, tâmplărie, lăcătuș și toate lucrările în domeniul activității independente de amator (bricolaj).

Nu utilizați instrumentul de alimentare incorect.

DESCRIEREA PAGINILOR GRAFICE

Următoarea numerotare se referă la elementele dispozitivului aflate pe paginile grafice ale acestui manual.

1. Eliberare rapidă (detașabilă)
2. Inel de reglare a cuplului
3. Comutator Shift
4. Capac perie de carbon
5. Direcția comutatorului de rotație
6. Butonul Comutare blocare
7. Comutator

* Pot exista diferențe între desen și produs.

ECHIPAMENTE ȘI ACCESORII

1. Valiza - 1 buc.
2. Instrucțiuni - 1 buc.

PREGĂTIREA PENTRU MUNCĂ

FIXAREA UNELTELOR DE LUCRU

- Slăbiți inelul mandrinei cu eliberare rapidă (1) până când se obține deschiderea maxilarului dorită pentru a permite introducerea burghiului sau a vârfului șurubelniței.
- Așezați instrumentul de lucru introducându-l în suportul cu eliberare rapidă (1) și fixați prin strângerea inelului liber.
- Dezasamblarea instrumentului de lucru are loc în ordine inversă la asamblarea sa.
- În cazul instalării unui burghiu nou sau a vârfului șurubelniței, după pornire trebuie observat dacă nu există o scurgere excesivă în

timpul rotației, ceea ce poate indica fixarea necorespunzătoare în suportul de eliberare rapidă.

MUNCĂ / SETĂRI

PORNIT/OPRIT

REMARCA! Tensiunea de alimentare trebuie să corespundă tensiunii indicate pe plăcuța de identificare a dispozitivului.

On - apăsați butonul de comutare (7) și țineți apăsat în această poziție.

Oprire - eliberați presiunea de pe butonul comutatorului (7).

Blocarea comutatorului (funcționare continuă)

Activa:

- Apăsați butonul de comutare (7) și țineți-l în această poziție.
- Apăsați butonul de blocare a comutatorului (6) (Fig. A).
- Eliberați presiunea de pe butonul de comutare (7).

Dezactiva:

- Apăsați și eliberați presiunea de pe butonul comutatorului (7).

CONTROLUL VITEZEI

Viteza de înșurubare sau de foraj poate fi reglată în timpul funcționării prin creșterea sau scăderea presiunii de pe butonul comutatorului (7). Controlul vitezei permite o pornire lentă, care ajută la menținerea controlului asupra muncii la înșurubare și deșurubare.

CONTROLUL CUPLULUI

Setarea inelului de reglare a cuplului (2) în poziția selectată setează permanent ambreiajul la o anumită cantitate de cuplu. Când cuplul selectat este atins, ambreiajul de suprasarcină va fi deconectat automat. Acest lucru vă permite să vă protejați împotriva înșurubării șurubului prea adânc sau a deteriorării dispozitivului.

- Pentru diferite șuruburi și materiale diferite, se utilizează cantități diferite de cuplu.
- Cu cât cuplul este mai mare, cu atât este mai mare numărul corespunzător unei poziții date (Fig.B).
- Setati inelul de reglare a cuplului (2) la o anumită cantitate de cuplu.
- Începeți întotdeauna cu un cuplu mai mic.
- Creșteți cuplul treptat până când se obține un rezultat satisfăcător.
- Trebuie selectate setări mai mari pentru înșurubare.
- Pentru foraj, selectați setarea marcată cu simbolul de foraj. Cu această setare, se obține cea mai mare valoare a cuplului.
- Abilitatea de a alege setarea potrivită a cuplului este câștigată pe măsură ce dobândeți practică.

Setarea inelului de reglare a cuplului în poziția de foraj dezactivează ambreiajul de suprasarcină.

DIRECȚIA DE ROTAȚIE SPRE DREAPTA – SPRE STÂNGA

Cu ajutorul direcției de rotație a comutatorului (5), se selectează direcția de rotație a axului (Fig. A).

Rotirea la dreapta - setați comutatorul direcției de rotație (5) în poziția din stânga extremă.

Rotirea la stânga - setați comutatorul direcției de rotație (5) în poziția din dreapta extremă.

* Se prevede că, în unele cazuri, poziția comutatorului de direcție de rotație în raport cu rotația poate fi diferită de cea descrisă. Se face trimitere la simbolurile grafice de pe comutatorul de direcție de rotație sau de pe carcasa dispozitivului.

Nu schimbați direcția de rotație în timp ce axul dispozitivului se rotește.

SCHIMBAREA TREPTELOR DE VITEZĂ

Comutatorul de schimbare a treptelor de viteză (3) (Fig.C) vă permite să măriți intervalul de viteză.

Treapta I: gama de turații mai mică, forță mare de cuplu.

Treapta II: gama de turații mai mare, mai puțină forță de cuplu.

În funcție de lucrările efectuate, setați comutatorul de schimbare a treptelor de viteză în poziția corectă. Dacă comutatorul nu poate fi mutat, rotiți ușor axul.

Nu mișcați niciodată comutatorul de schimbare a treptelor de viteză în timp ce dispozitivul funcționează. Acest lucru ar putea deteriora instrumentul de alimentare.

Forajul pe termen lung la turația redusă a axului amenință să supraîncălzească motorul. Trebuie făcute pauze periodice în funcționare sau dispozitivul trebuie lăsat să funcționeze la viteză maximă fără sarcină timp de aproximativ 3 minute.

OPERARE ȘI ÎNTREȚINERE

Înainte de a continua orice activități de instalare, reglare, reparare sau întreținere, scoateți dopul cablului de alimentare de la priză de alimentare.

MENȚENANȚĂ ȘI DEPOZITARE

- Se recomandă curățarea dispozitivului imediat după fiecare utilizare.
- Nu utilizați apă sau alte lichide pentru curățare.

- Dispozitivul trebuie curățat cu o perie sau sulfat cu aer comprimat de joasă presiune. Nu utilizați agenți de curățare sau solvenți, deoarece aceștia pot deteriora părțile din plastic.
- Curățați în mod regulat golurile de ventilație din carcasa motorului pentru a preveni supraîncălzirea dispozitivului.
- În cazul unei scântei excesive asupra comutatorului, verificați starea perilor de carbon ale motorului de către o persoană calificată.
- Păstrați întotdeauna dispozitivul într-un loc uscat, la îndemâna copiilor.

ÎNLOCUIREA SUPTULUI CU ELIBERARE RAPIDĂ

Mandrina cu eliberare rapidă este înfășurată pe firul axului șurubelniței de foraj net și, în plus, fixată cu un șurub.

- Dezarhivați fălcile suportului cu eliberare rapidă (1) și deșurubați șurubul de fixare (firul stâng) (Fig. D).
- Atașați cheia hex la mânerul cu eliberare rapidă și loviți ușor celălalt capăt al cheii hexagonale.
- Deșurubați mânerul de eliberare rapidă.
- Instalarea suportului de eliberare rapidă se efectuează în ordinea inversă a dezasamblierii sale.

ÎNLOCUIREA PERILOR DE CARBON

Perii de carbon arse sau crăpate uzate (mai scurte de 5 mm) ale motorului trebuie înlocuite imediat. Ambele perii de carbon sunt întotdeauna înlocuite în același timp.

- Deșurubați capacele de perie de carbon (4) (Fig. E).
- Îndepărtați perii de carbon utilizați.
- Îndepărtați orice praf de cărbune cu ajutorul presiunii scăzute a aerului comprimat.
- Introduceți noi perii de carbon (periele trebuie să alunece liber în peria mânerului) (Fig. F)
- Instalați capace de perie de carbon (4).

După efectuarea operației de înlocuire a periei de carbon, porniți dispozitivul fără sarcină și așteptați aproximativ 3 minute pentru ca perii de carbon să se adapteze la comutatorul motorului. Se recomandă ca operațiunea de înlocuire a perilor de carbon să fie încredințată numai unei persoane calificate care utilizează piese originale.

Toate tipurile de defecte trebuie eliminate de către un serviciu autorizat al producătorului.

PARAMETRII TEHNICI

PARAMETRU	VALOARE
Tensiune de alimentare	230 VAC
Frecvența puterii	50 Hz
Putere	300 wați (Imprimare)
Intervalul de viteză la ralanti	0-400 / 0-1600 ^{min-1}
Cuplul maxim	40 NM
Diametrul mandrinei de foraj	10 mm
Clasa de protecție	II
Gradul de protecție ip	IPX0
Masă	1,39 kg
Anul de fabricație	
58G793 înseamnă atât tipul de mașină, cât și denumirea	
DATE PRIVIND ZGOMOTUL ȘI VIBRAȚIILE	
Nivelul presiunii acustice	$L_{pL} = 82,99 \text{ dB(A)} \text{ K}=3\text{dB(A)}$
Nivelul de putere acustică	$L_{WA} = 93,99 \text{ dB(A)} \text{ K}=3\text{dB(A)}$
Valoarea accelerației vibrațiilor (modul de foraj)	$a_h = 2,162 \text{ m/s}^2 \text{ K}=1,5 \text{ m/s}^2$ $a_h = 1,830 \text{ m/s}^2 \text{ K}=1,5 \text{ m/s}^2$
Valoarea accelerației vibrațiilor (modul șurubelniță)	

Informații privind zgomotul și vibrațiile

Nivelul de zgomot emis de dispozitiv este descris de: nivelul presiunii acustice emise L_{pA} și nivelul de putere acustică LWA (unde K este incertitudinea de măsurare). Vibrațiile emise de dispozitiv sunt descrise de valoarea accelerației vibrațiilor a_h (unde K este incertitudinea de măsurare).

Presiunea acustică emisă L_{pA} , nivelul de putere acustică LWA și valoarea accelerației vibrațiilor a_h au fost măsurate în conformitate cu IEC 62841-2-1. Nivelul de vibrație declarat a_h poate fi utilizat pentru a compara dispozitivele și pentru a evalua inițial expunerea la vibrații.

Nivelul de vibrație declarat este reprezentativ numai pentru aplicațiile de bază ale dispozitivului. Dacă dispozitivul este utilizat pentru alte aplicații sau cu alte instrumente de lucru, nivelul vibrațiilor se poate schimba. Un nivel mai ridicat de vibrații va fi afectat de întreținerea insuficientă sau prea rară a dispozitivului. Motivele prezentate mai sus pot crește expunerea la vibrații pe întreaga perioadă de funcționare.

Pentru a estima cu exactitate expunerea la vibrații, este necesar să se țină seama de perioadele în care dispozitivul este oprit sau când este pornit, dar nu este utilizat pentru funcționare. După o estimare amănunțită a tuturor factorilor, expunerea totală la vibrații se poate dovedi a fi mult mai mică.

Pentru a proteja utilizatorul de efectele vibrațiilor, ar trebui introduse măsuri de siguranță suplimentare, cum ar fi: întreținerea ciclică a dispozitivului și a instrumentelor de lucru, protecția temperaturii corespunzătoare a mâinii și buna organizare a muncii.

PROTECȚIA MEDIULUI



Produsele alimentare cu energie electrică nu ar trebui eliminate cu deșeurii menajere, ci ar trebui eliminate în instalații adecvate. Informațiile privind eliminarea vor fi furnizate de vânzătorul produsului sau de autoritățile locale. Deșeurile de echipamente electrice și electronice conțin substanțe care nu sunt indifferente față de mediu. Echipamentele nereparate prezintă un risc potențial pentru mediu și sănătatea umană.

* Dreptul de a face modificări este rezervat.

"Grupa Topex Spółka z ograniczoną odpowiedzialnością" Spółka komandytowa cu sediul social în Varșovia, strada Pograniczna 2/4 (denumită în continuare: «Grupul Topex») informează că toate drepturile de autor asupra conținutului prezentei instrucțiuni (denumită în continuare: «Instrucțiunea»), inclusiv m.in. textului, fotografiilor, diagramelor, desenelor, precum și compozițiile sale, aparțin exclusiv grupului Topex și sunt supuse protecției juridice în conformitate cu Legea din 4 februarie 1994, privind dreptul de autor și drepturile conexe (de exemplu, Jurnalul Oficial din 2006 nr. 90 Poz 631, astfel cum a fost modificat), Copierea, prelucrarea, publicarea, modificarea în scopuri comerciale a întregii Instrucțiuni, precum și a elementelor sale individuale, fără consimțământul Grupului Topex exprimat în scris, este strict interzisă și poate atrage răspunderea civilă și penală.

CZ

PŘEKLAD (UŽIVATELSKÝ) MANUÁL

TRĂCĂCA A ȘROUBOVĂK ZE SÍTĚ 58G793

POZNÁMKA: PŘED POUŽITÍM ELEKTRICKÉHO NÁŘADÍ SI POZORNĚ PŘEČTĚTE TUTO PŘÍRUČKU A ULOŽTE JI PRO DALŠÍ POUŽITÍ.

PODOBŇNÁ BEZPEČNOSTNÍ PRAVIDLA

- Při práci s vrtáčkou si nasadte chrániče sluchu. Vystavení hluku může způsobit ztrátu sluchu.
- Použijte nástroj s dalšími úchyty dodanými s nástrojem. Ztráta kontroly může obsluze způsobit zranění osob.
- Při provádění prací, kdy by se pracovní nástroj mohl setkat se skrytými elektrickými vodiči nebo vlastním vodičem, by zařízení mělo být drženo izolovanými povrchy rukojeti. Kontakt se síťovým vodičem může způsobit přenos napětí do kovových částí zařízení, což by mohlo způsobit úraz elektrickým proudem.
- Nedotýkejte se rotujících prvků. Dotyk rotujících částí elektrického nářadí, zejména příslušenství, může vést ke zranění.
- Před odložením elektrického nářadí musíte počkat, až se zastaví. Pracovní nástroj se může zaseknout a vést ke ztrátě kontroly nad elektrickým nářadím.
- Pokud se pracovní nástroj uzamkne, okamžitě vypněte elektrické nářadí, buďte připraveni na vysoké reakční momenty.
- Materiál, který má být zpracován, by měl být upevněn na stabilním podkladu a chráněn před posunem svorkami nebo svěrákem. Tento způsob upevnění obrobku je bezpečnější než jeho držení v ruce.
- Popis nevhodného použití: Neházejte elektrické nářadí, nepřetěžujte, ponořte se do vody a jiných kapalin, nepoužívejte lepidlo a cementové malty pro míchání, nezavěšujte, nepohybujte, vytahujte nebo nevypínejte elektrické nářadí ze zásuvky tážením za napájecí kabel.

POZNÁMKA! Zařízení se používá pro vnitřní práce.

Navzdory použití konstrukce, která je bezpečná podle návrhu, použití ochranných opatření a dalších ochranných opatření, existuje vždy riziko zbytkových zranění během provozu.

VYSVĚTLENÍ POUŽITÝCH PIKTOGRAMŮ:

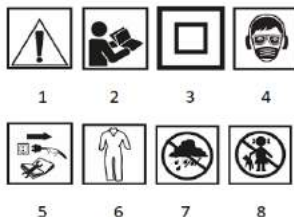

1. **POZNÁMKA!** Přijměte zvláštní opatření.
2. Přečtěte si návod k použití, dodržujte varování a bezpečnostní podmínky v něm obsažené.
3. Druhá třída ochrany.
4. Používejte osobní ochranné prostředky (ochranné brýle, chrániče sluchu, maska proti prachu).
5. Před opravou odpojte zařízení.
6. Používejte ochranný oděv.
7. Chraňte před vlhkostí.
8. Nedovolte dětem.

KONSTRUKCE A ÚČEL

Síťový vrtací šroubovák je ruční elektrické nářadí poháněné jednofázovým komutátorovým motorem, jehož rychlost otáčení je snížena převodovým převodem. Tyto typy elektrického nářadí jsou široce používány pro šroubování a kroucení šroubů, vytváření otvorů ve dřevě a materiálech na bázi dřeva, oceli, keramiky atd. Síťový vrtací šroubovák lze použít s řadou vrtáků, uzavřev, šroubováků a vrtáků různých délek. Oblastmi jejich využití jsou provádění nenovačních a stavebních prací, truhlářství, zámečnictví a všech prací v oblasti samostatné amatérské činnosti (DIY). Nepoužívejte elektrické nářadí nesprávně.

POPIS GRAFICKÝCH STRÁNEK

Následující číslování odkazuje na prvky zařízení zobrazené na grafických stránkách této příručky.

1. Rychlé uvolnění (odnímatelné)
2. Kroužek pro nastavení točivého momentu
3. Přepínač fazení
4. Uhlíkový kryt kartáče
5. Směr spínače otáčení
6. Tlačítko zámku spínače
7. Vypínač

* Mezi výkresem a produktem mohou být rozdíly.

VYBAVENÍ A PŘÍSLUŠENSTVÍ

1. Kufř - 1 ks.
2. Instrukce - 1 ks.

PŘÍPRAVA NA PRÁCI

UPÍNÁNÍ PRACOVNÍCH NÁSTROJŮ

- Povolte rychloupínací kroužek sklíčidla (1), dokud se nedosáhne požadovaného otevření čelisti, aby bylo možné vložit vrták nebo hrot šroubováku.
- Umístěte pracovní nástroj vložením do rychloupínacího držáku (1) a upevněte utažením uvolněného kroužku.
- Demontáž pracovního nástroje probíhá v opačném pořadí k jeho montáži.
- V případě instalace nového vrtáku nebo hrotu šroubováku je třeba po spuštění sledovat, zda během otáčení nedochází k nadměrnému hzení, což může znamenat nesprávnou fixaci v držáku rychlého uvolnění.

PRÁCE / NASTAVĚNÍ

ZAPNUTO/VYPNUTO

POZNÁMKA! Síťové napětí musí odpovídat napětí uvedenému na typovém štítku zařízení.

Zapnuto - stiskněte tlačítko spínače (7) a podržte v této poloze.

Vypnutí - uvolněte tlak na tlačítko spínače (7).

Zámek spínače (nepřetržitý provoz)

Zapnout:

- Stiskněte tlačítko spínače (7) a podržte jej v této poloze.
- Stiskněte tlačítko zámku spínače (6) (obr. A).
- Uvolněte tlak na tlačítko spínače (7).

Vypnout:

- Stiskněte a uvolněte tlak na tlačítko spínače (7).

REGULACE RYCHLOSTI

Rychlost šroubování nebo vrtání lze během provozu nastavit zvýšením nebo snížením tlaku na tlačítko spínače (7). Regulace otáček umožňuje

pomalý start, což pomáhá udržovat kontrolu nad prací při šroubování a odšroubování.

ŘÍZENÍ TOČIVÉHO MOMENTU

Nastavení kroužku pro nastavení točivého momentu (2) ve zvolené poloze trvale nastaví spojku na určitou míru točivého momentu. Po dosažení nastaveného točivého momentu se spojka přetíženi automaticky odpojí. To vám umožní chránit před zašroubováním šroubu příliš hluboko nebo poškozením zařízení.

- Pro různé šrouby a různé materiály se používají různá množství utahovacího momentu.
- Čím větší je točivý moment, tím větší je číslo odpovídající dané poloze (obr.B).
- Nastavte kroužek pro nastavení točivého momentu (2) na určité množství točivého momentu.
- Vždy začněte s menším točivým momentem.
- Postupně zvyšujte točivý moment, dokud není dosaženo uspokojivého výsledku.
- Pro šroubování by měla být zvolena vyšší nastavení.
- Pro vrtání vyberte nastavení označené symbolem vrtání. Tímto nastavením je dosaženo nejvyšší hodnoty točivého momentu.
- Schopnost zvolit správné nastavení točivého momentu je získána, když získáte praxi.

Nastavení kroužku pro nastavení točivého momentu v poloze vrtání deaktivuje spojku přetížení.

SMĚR OTÁČENÍ DOPRAVA – DOLEVA

Pomocí směru otočného spínače (5) se volí směr otáčení vřetena (obr. A).

Rotace doprava - nastavte přepínač směru otáčení (5) v poloze v krajní levé poloze.

Rotace doleva - nastavte přepínač směru otáčení (5) v poloze zcela vpravo.

* Je stanoveno, že v některých případech může být poloha směru otáčení ve vztahu k otáčení odlišná, než je popsáno. Musí být uveden odkaz na grafické symboly na směru otáčení nebo na krytu zařízení.

Neměňte směr otáčení, když se vřeteno zařízení otáčí.

ŘAZENÍ

Přepínač řazení (3) (obr.C) umožňuje zvýšit rozsah otáček.

Rychlostní stupeň I: rozsah otáček menší, vysoká síla točivého momentu.

Rychlostní stupeň II: větší rozsah otáček, menší točivý moment.

V závislosti na prováděné práci nastavte přepínač řadící páky do správné polohy. Pokud nelze spínač přesunout, mírně otočte vřeteno.

Nikdy nehýbejte přepínačem řazení, když je zařízení spuštěno. To by mohlo poškodit elektrické nádrži.

Dlouhodobé vrtání při nízkých otáčkách vřetena hrozí přehřátím motoru. Měly by být prováděny pravidelné přestávky v provozu nebo by mělo být zařízení ponecháno pracovat při maximální rychlosti bez zatížení po dobu asi 3 minut.

PROVOZ A ÚDRŽBA

Než začnete s jakoukoli instalací, seřízením, opravou nebo údržbou, vyjměte zástrčku napájecího kabelu ze síťové zásuvky.

ÚDRŽBA A SKLADOVÁNÍ

- Doporučuje se vyčistit přístroj ihned po každém použití.
- K čištění nepoužívejte vodu ani jiné kapaliny.
- Zařízení by mělo být vyčištěno kartáčem nebo vyfukováno nízkotlakým stlačeným vzduchem. Nepoužívejte žádné čisticí prostředky ani rozpouštědla, protože by mohly poškodit plastové díly.
- Pravidelně čistěte větrací mezery v krytu motoru, abyste zabránili přehřátí zařízení.
- V případě nadměrného jiskření na komutátoru nechte stav uhlíkových kartáčů motoru zkontrolovat kvalifikovanou osobou.
- Přístroj vždy uchovávejte na suchém místě, mimo dosah dětí.

VÝMĚNA DRŽÁKU RYCHLÉHO UVOLNĚNÍ

Rychloupínací skříňčadlo je navrženo na závit vřetena síťového vrtacího šroubováku a dodatečně zajištěno šroubem.

- Rozbalte čelisti rychloupínacího držáku (1) a odšroubujte upevňovací šroub (levý závit) (obr. D).
- Připevněte šestihranný klíč k rychloupínací rukojeti a lehce zasahněte druhý konec šestihranného klíče.
- Odšroubujte rychloupínací rukojeť.
- Instalace rychloupínacího držáku se provádí v opačném pořadí jeho demontáže.

VÝMĚNA UHLÍKOVÝCH KARTÁČŮ

Opotřebované (kratší než 5 mm) splápnělé nebo popraskané uhlíkové kartáče motoru by měly být okamžitě vyměněny. Oba uhlíkové kartáče jsou vždy vyměněny současně.

- Odšroubujte uhlíkové kryty kartáčů (4) (obr. E).
- Odstraňte použité uhlíkové kartáče.
- Uhelny prach se odstraní pomocí nízkého tlaku stlačeného vzduchu.
- Vložte nové uhlíkové kartáče (kartáče by se měly volně zasunout do kartáče rukojeti) (obr. F)
- Namontujte uhlíkové kryty kartáčů (4).

Po provedení operace výměny uhlíkových kartáčů spusťte zařízení bez zatížení a počkejte asi 3 minuty, než se uhlíkové kartáče přizpůsobí komutátoru motoru. Operace výměny uhlíkových kartáčů se doporučuje svěřit pouze kvalifikované osobě používající originální díly.

Všechny druhy vad by měly být odstraněny autorizovaným servisem výrobce.

TECHNICKÉ PARAMETRY

PARAMETR	HODNOTA
Napájecí napětí	230 V stř.
Frekvence napájení	50 Hz
Moc	300 W (tisk)
Rozsah volnoběžných otáček	0-400 / 0-1600 min ⁻¹
Maximální točivý moment	40 NM
Průměr vrtacího skříňčidla	10 mm
Třída ochrany	II
Stupeň krytí IP	IPX0
Mše	1,39 kg
Rok výroby	
58G793 znamená typ i označení stroje	
ÚDAJE O HLUKU A VIBRACÍCH	
Hladina akustického tlaku	L _{PA} = 82,99 dB(A) K=3dB(A)
Hladina akustického výkonu	L _{WA} = 93,99 dB(A) K=3dB(A)
Hodnota zrychlení vibrací (režim vrtání)	a _h = 2,162 m/s ² K=1,5 m/s ²
Hodnota zrychlení vibrací (režim šroubováků)	a _h = 1,830 m/s ² K=1,5 m/s ²

Informace o hluku a vibracích

Úroveň hluku vyzařovaného zařízením je popsána: vyzařovanou hladinou akustického tlaku L_{PA} a hladinou akustického výkonu L_{WA} (kde K je nejistota měření). Vibrace vyzařované zařízením jsou popsány hodnotou zrychlení vibrací a_h (kde K je nejistota měření).

Emitovaný akustický tlak L_{PA}, hladina akustického výkonu L_{WA} a hodnota zrychlení vibrací a_h byly měřeny v souladu s normou IEC 62841-2-1. Uvedená úroveň vibrací a_h může být použita k porovnání zařízení a k počátečnímu posouzení expozice vibracím.

Uvedená úroveň vibrací je reprezentativní pouze pro základní aplikace zařízení. Pokud se zařízení používá pro jiné aplikace nebo s jinými pracovními nástroji, může se úroveň vibrací změnit. Vyšší úroveň vibrací bude ovlivněna nedostatečnou nebo příliš vzácnou údržbou zařízení. Výše uvedené důvody mohou zvýšit expozici vibracím po celou dobu provozu.

Aby bylo možné přesně odhadnout expozici vibracím, je nutné vzít v úvahu období, kdy je zařízení vypnuto nebo kdy je zapnuto, ale nepoužívá se k provozu. Po důkladném odhadu všech faktorů se může ukázat, že celková expozice vibracím je mnohem nižší.

Za účelem ochrany uživatele před účinky vibrací by měla být zavedena další bezpečnostní opatření, jako jsou: cyklická údržba zařízení a pracovních nástrojů, ochrana vhodné teploty rukou a správná organizace práce.

OCHRANA ŽIVOTNÍHO PROSTŘEDÍ



Elektricky poháněné výrobky by neměly být likvidovány s domovním odpadem, ale měly by být likvidovány ve vhodných zařízeních. Informace o likvidaci poskytne prodejce výrobku nebo místní úřady. Odpadní elektrická a elektronická zařízení obsahují látky, které nejsou šetrné k životnímu prostředí. Zařízení bez plastů představuje potenciální riziko pro životní prostředí a lidské zdraví.

* Právo na změny je vyhrazeno.

©Grupa Topex Spółka z ograniczoną odpowiedzialnością² Spółka komandytowa ze siedzibą w Warszawie, 2/4 Pograniczna Street (dále jen: "Topex Group") informuje, že

veškerá autorská práva k obsahu této instrukce (dále jen "instrukce"), včetně m.in jejího textu, fotografií, diagramů, kreseb a jejích kompozic, patří výhradně skupině Topex a podléhají právní ochraně v souladu se zákonem ze dne 4. února 1994, o autorském právu a právech s ním souvisejících (j. Sbírka zákonů z roku 2006 č. 90 Poz 631, ve znění pozdějších předpisů). Kopírování, zpracování, publikování, úpravy pro komerční účely celé Instrukce, jakož i jejich jednotlivých prvků, bez písemného souhlasu Skupiny Topex, je přísně zakázáno a může mít za následek občanskoprávní a trestní odpovědnost.

SK
PREKLAD (POUŽIVATELSKÁ) PRÍRUČKA
SIETOVÁ VRTÁČKA A SKRUTKOVÁČ 58G793

POZNÁMKA: PRED POUŽITÍM ELEKTRICKÉHO NÁRADIA SI POZORNE PREČITAJTE TENTO NÁVOD A ULOŽTE HO NA ĎALŠIE POUŽITIE.

PODROBNÉ BEZPEČNOSTNÉ PRAVIDLÁ

- Pri práci s vrtáčkou si nasadte chrániče sluchu. Vystavenie hluku môže spôsobiť stratu sluchu.
- Nástroj použite s ďalšími rukoväťami dodanými s nástrojom. Strata kontroly môže spôsobiť zranenie operátora.
- Pri vykonávaní práce, pri ktorej by sa pracovný nástroj mohol stretnúť so skrytými elektrickými vodičmi alebo vlastným drôtom, by sa zariadenie malo držať za izolované povrchy rukoväte. Kontakt so sieťovým drôtom môže spôsobiť prenos napätia na kovové časti zariadenia, čo by mohlo spôsobiť elektrický šok.
- Nedotýkajte sa rotujúcich prvkov. Dotýkanie sa rotujúcich častí elektrického náradia, najmä prídavných zariadení, môže viesť k zraneniam.
- Pred odložením elektrického náradia musíte počkať, kým sa nezastaví. Pracovný nástroj môže uviaznuť a viesť k strate kontroly nad elektrickým náradím.
- Ak sa pracovný nástroj uzamkne, okamžite vypnite elektrické náradie, pripravte sa na vysoké reakčné momenty.
- Materiál, ktorý sa má spracovať, by mal byť upevnený na stabilnom podklade a chránený pred posunom svorkami alebo nerestou. Tento spôsob upevnenia obrobku je bezpečnejší ako jeho držanie v ruke.
- Popis nesprávneho použitia: Nehádzte elektrické náradie, nepreťažujte, nenorte sa do vody a iných kvapalín, nepoužívajte lepiace a cementové malty na miešanie, nezaveste; zaveste, pohybujte, nevyťahujte ani nevypínajte elektrické náradie zo zásuvky vytiahnutím napájacieho kábla.

POZNÁMKA! Zariadenie sa používa na prácu v interiéri.

Napriek použitiu dizajnu, ktorý je dizajnovane bezpečný, použitiu ochranných opatrení a dodatočným ochranným opatreniam, vždy existuje riziko reziduálnych poranení počas prevádzky.

VYSVETLENIE POUŽÍTYCH PIKTOGRAMOV:

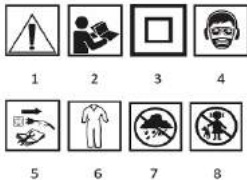

1. **POZNÁMKA!** prijať osobitné bezpečnostné opatrenia,
2. Prečítajte si návod na obsluhu, dodržiavajte upozornenia a bezpečnostné podmienky, ktoré sú v ňom obsiahnuté,
3. druhá trieda ochrany,
4. Používajte osobné ochranné prostriedky (ochranné okuliare, chrániče sluchu, maska proti prachu),
5. Pred opravou zariadenie odpojte,
6. používať ochranný odev,
7. chrániť pred vlhkosťou,
8. Nedovoľte deťom.

KONŠTRUKCIA A ÚČEL

Sieťový vrtáč skrutkovač je ručné elektrické náradie poháňané jednofázovým komutátorským motorom, ktorého rýchlosť otáčania sa znižuje prostredníctvom prevodovej prevodovky. Tieto typy elektrického náradia sa široko používajú na skrutkovanie a krútenie skrutiek, vytváranie otvorov v dreve a materiáloch na báze dreva, oceli, keramiky atď. Sieťový vrtáč skrutkovač je možné použiť s množstvom vrtáčiek, uzáverov, skrutkovačov a bitov rôznych dĺžok. Oblasť ich využitia sú realizáciu

rekonštrukčných a stavebných prác, tesárstva, zámočníka a všetkých prác v oblasti samostatnej amatérskej činnosti (DIY).

Nepoužívajte elektrické náradie nesprávne.

POPIS GRAFICKÝCH STRÁNK

Nasledujúce číslovanie sa vzťahuje na prvky zariadenia zobrazené na grafických stránkach tejto príručky.

1. Rýchle uvoľnenie (vymeniteľné)
2. Krúžok nastavenia krútiaceho momentu
3. Prepínač radenia
4. Kryt uhlíkovej kefy
5. Smer otáčania spínača
6. Tlačidlo Prepnúť zámok
7. Prepínač

* Medzi výkresom a produktom môžu byť rozdiely.

VYBAVENIE A PRÍSLUŠENSTVO

1. Kufor - 1 ks.
2. Inštrukcia - 1 ks.

PRÍPRAVA NA PRÁCU

UPNUTIE PRACOVNÝCH NÁSTROJOV

- Uvoľníte krúžok skľučovadla s rýchlym uvoľňovaním (1), až kým sa nedosiahne požadovaný otvor čeluste, aby bolo možné vložiť vrták alebo špičku skrutkovača.
- Pracovný nástroj vložte do konzoly s rýchlym uvoľňovaním (1) a upevnite ho utiahnutím voľného krúžku.
- Demontáž pracovného nástroja prebieha v opačnom poradí s jeho montážou.
- V prípade inštalácie nového vrtáka alebo špičky skrutkovača je potrebné po spustení zistiť, či počas otáčania nedochádza k nadmernému odtoku, čo môže naznačovať nesprávnu fixáciu v držiaku rýchleho uvoľnenia.

PRÁCA / NASTAVENIA

ZAPNUTIE/VYPNUTIE

POZNÁMKA! Sieťové napätie musí zodpovedať napätiu uvedenému na štítku zariadenia.

Zapnuté - stlačte tlačidlo spínača (7) a podržte ho v tejto polohe.

Vypnutie - uvoľnite tlak na tlačidlo spínača (7).

Zámok spínača (nepretržitá prevádzka)

Zapnúť:

- Stlačte tlačidlo prepínača (7) a podržte ho v tejto polohe.
- Stlačte tlačidlo zámku spínača (6) (Obr. A).
- Uvoľnite tlak na tlačidlo spínača (7).

Vypnúť:

- Stlačte a uvoľnite tlak na tlačidlo spínača (7).

OVĽADANIE RÝCHLOSTI

Rýchlosť skrutkovania alebo vrtania je možné nastaviť počas prevádzky zvýšením alebo znížením tlaku na tlačidlo spínača (7). Regulácia rýchlosti umožňuje pomaly štart, ktorý pomáha udržiavať kontrolu nad prácou pri skrutkovaní a odskrutkovaní.

OVĽADANIE KRÚTIACEHO MOMENTU

Nastavenie krúžku nastavenia krútiaceho momentu (2) vo zvolenej polohe natrvalo nastaví spojku na určité množstvo krútiaceho momentu. Po dosiahnutí nastaveného krútiaceho momentu sa spojka preťaženia automaticky odpojí. To vám umožní chrániť pred príliš hlbokým skrutkovaním skrutky alebo poškodením zariadenia.

- Pre rôzne skrutky a rôzne materiály sa používajú rôzne množstvá krútiaceho momentu.
- Čím väčší je krútiaci moment, tým väčšie je číslo zodpovedajúce danej polohe (obr.B).
- Nastavte krúžok nastavenia krútiaceho momentu (2) na špecifické množstvo krútiaceho momentu.
- Vždy začnite s menším krútiacim momentom.
- Postupne zvyšujte krútiaci moment, až kým sa nedosiahne uspokojivý výsledok.
- Pre skrutkovanie by sa mali zvoliť vyššie nastavenia.
- Ak chcete vrtáť, vyberte nastavenie označené symbolom vrtáčky. Pri tomto nastavení sa dosiahne najvyššia hodnota krútiaceho momentu.
- Schopnosť zvoliť správne nastavenie krútiaceho momentu sa získa, keď získate prax.

Nastavenie krúžku nastavenia krútiaceho momentu v polohe vrtania deaktivuje spojku preťaženia.

SMER OTÁČANIA DOPRAVA – VĽAVO

Pomocou smerového spínača otáčania (5) sa zvolí smer otáčania vretena (obr. A).

Otáčanie doprava - nastavte prepínač smeru otáčania (5) v extrémnej ľavej polohe.

Otáčanie doľava - nastavte prepínač smeru otáčania (5) v extrémnej pravej polohe.

* Je stanovené, že v niektorých prípadoch môže byť poloha smeru rotačného spínača vo vzťahu k otáčaniu odlišná, ako je opísané. Odkazuje sa na grafické symboly v smere prepínača otáčania alebo na kryté zariadenia.

Nemeňte smer otáčania, kým sa vreteno zariadenia otáča.

ZMENA PREVODOVÉHO STUPŇA

Prepínač radenia prevodových stupňov (3) (obr.C) vám umožňuje zvýšiť rozsah otáčok.

Gear I: rozsah otáčok menší, vysoká krútiaca sila.

Prevodový stupeň II: rozsah otáčok väčší, menší krútiaci moment.

V závislosti od vykonanej práce nastavte prepínač radenia prevodových stupňov do správnej polohy. Ak sa prepínač nedá pohnúť, mierne otočte vreteno.

Nikdy nepohybujte prepínačom radenia prevodových stupňov, kým je zariadenie v prevádzke. To by mohlo poškodiť elektrické náradie. Dlhodobé vrtanie pri nízkych otáčkach vretena hrozí prehriatím motora. Mali by sa vykonať pravidelné prestávky v prevádzke alebo by sa malo umožniť, aby zariadenie pracovalo pri maximálnej rýchlosti bez zatáženia po dobu približne 3 minút.

PREVÁDZKA A ÚDRŽBA

Pred vykonaním akékoľvek inštalácie, nastavenia, opravy alebo údržby vyberte zástrčku napájacieho kábla zo sieťovej zásuvky.

ÚDRŽBA A SKLADOVANIE

- Odporúča sa vyčistiť zariadenie ihneď po každom použití.
- Na čistenie nepoužívajte vodu ani iné tekutiny.
- Zariadenie by sa malo čistiť kefou alebo fúkať nízkotlakovým stlačeným vzduchom. Nepoužívajte žiadne čistiace prostriedky ani rozpúšťadlá, pretože môžu poškodiť plastové časti.
- Pravidelne čistite ventrie medzery v kryte motora, aby ste predišli prehriatiu zariadenia.
- V prípade nadmerného iskrenia na komutátore nechajte stav uhlíkových kefiel motora skontrolovať kvalifikovanou osobou.
- Zariadenie vždy uchovávajte na suchom mieste, mimo dosahu detí.

VÝMENA DRŽIAKA S RÝCHLYM UVOĽNENÍM

Skľučovadlo s rýchlym uvoľňovaním sa navinie na závit vretena sieťového vrtáka a dodatočne je zaistené skrutkou.

- Rozbaľte čeluste konzoly s rýchlym uvoľňovaním (1) a odskrutkujte upevňovacia skrutku (ľavý závit) (obr. D).
- Šesťhranný kľúč pripevnite k rukoväti s rýchlym uvoľňovaním a zľahka zasunúť druhý koniec šesťuholníkového kľúča.
- Odskrutkujte rukoväť s rýchlym uvoľňovaním.
- Inštalácia konzoly s rýchlym uvoľňovaním sa vykonáva v opačnom poradí jej demontáže.

VÝMENA UHLÍKOVÝCH KEFIEK

Opotrebované (kratšie ako 5 mm) spálené alebo prasknuté uhlíkové kefy motora by sa mali okamžite vymeniť. Obe uhlíkové kefy sú vždy vymenené súčasne.

- Odskrutkujte kryty uhlíkovej kefy (4) (obr. E).
- Odstráňte použité uhlíkové kefy.
- Odstráňte všetok uholný prach pomocou nízkeho tlaku stlačeného vzduchu.
- Vložte nové uhlíkové kefy (kefy by sa mali voľne zasunúť do kefy na rukoväť) (obr. F)
- Nainštalujte kryty uhlíkových kefiel (4).

Po vykonaní výmeny uhlíkovej kefy spustíte zariadenie bez zatáženia a počkajte asi 3 minúty, kým sa uhlíkové kefy prispôbia komutátoru motora. Prevádzka výmeny uhlíkových kefiel sa odporúča zveriť len kvalifikovanej osobe, ktorá používa originálne diely.

Všetky druhy chýb by mali byť odstránené autorizovaným servisom výrobcu.

TECHNICKÉ PARAMETRE

PARAMETER	HODNOTA
Napájacie napätie	230 VAC
Frekvencia napájania	50 Hz
Sila	300 wattov (tlač)
Rozsah voľnobežných otáčok	0-400 / 0-1600 ^{min-1}
Maximálny krútiaci moment	40 NM
Priemer skľučovadla vrtáčky	10 mm
Trieda ochrany	II

Stupeň ochrany IP	IPX0
Hmotnosť	1,39 kg
Rok výroby	
58G793 znamená typ stroja aj označenie	
ÚDAJE O HLUKU A VIBRÁCIÁCH	
Hladina akustického tlaku	L _{PA} = 82,99 dB(A) K=3dB(A)
Úroveň akustického výkonu	L _{WA} = 93,99 dB(A) K=3dB(A)
Hodnota zrýchlenia vibrácií (režim vrtania)	a _h = 2,162 m/s ² K=1,5 m/s ²
Hodnota zrýchlenia vibrácií (režim skrutkovača)	a _h = 1,830 m/s ² K=1,5 m/s ²

Informácie o hluku a vibráciách

Úroveň hluku emitovaného zariadením je popísaná: emitovanou hladinou akustického tlaku L_{PA} a úrovňou akustického výkonu L_{WA} (kde K je neistota merania). Vibrácie emitované zariadením sú opísané hodnotou zrýchlenia vibrácií a_h (kde K je neistota merania).

Emitovaný akustický tlak L_{PA}, hladina akustického výkonu L_{WA} a hodnota zrýchlenia vibrácií a_h boli merané v súlade s normou IEC 62841-2-1. Uvedená úroveň vibrácií a_h sa môže použiť na porovnanie zariadenia a na prvotné posúdenie vystavenia vibráciám.

Uvedená úroveň vibrácií je reprezentatívna len pre základné aplikácie zariadenia. Ak sa zariadenie používa na iné aplikácie alebo s inými pracovnými nástrojmi, úroveň vibrácií sa môže zmeniť. Vyššia úroveň vibrácií bude ovplyvnená nedostatočnou alebo príliš zriedkavou údržbou zariadenia. Vyššie uvedené dôvody môžu zvýšiť vystavenie vibráciám počas celého obdobia prevádzky.

Aby bolo možné presne odhadnúť vystavenie vibráciám, je potrebné vziať do úvahy obdobia, keď je zariadenie vypnuté alebo keď je zapnuté, ale nepoužíva sa na prevádzku. Po dôkladnom odhade všetkých faktorov sa celková expozícia vibráciám môže ukázať ako oveľa nižšia.

S cieľom chrániť používateľa pred účinkami vibrácií by sa mali zaviesť ďalšie bezpečnostné opatrenia, ako napríklad: cyklická údržba zariadenia a pracovných nástrojov, ochrana priramernej teploty rúk a správna organizácia práce.

OCHRANA ŽIVOTNÉHO PROSTREDIA



Elektrický poháňaný výrobok by sa nemali likvidovať s domovým odpadom, ale mali by sa likvidovať vo vhodných zariadeniach. Informácie o likvidácii poskytne predajca výrobku alebo miestne orgány. Odpad z elektrických a elektronických zariadení obsahuje látky, ktoré nie sú ľahostajné k životnému prostrediu. Neplastované zariadenia predstavujú potenciálne riziko pre životné prostredie a ľudské zdravie.

* Právo na vykonanie zmien je vyhradené.

"Grupa Topex Spółka z ograniczoną odpowiedzialnością" Spółka komandytowa so sídlom vo Varšave, 2/4 Pograniczna Street (ďalej len "Topex Group") informuje, že všetky autorské práva k obsahu tejto inštrukcie (ďalej len "Inštrukcie"), vrátane m.in jej textu, fotografií, diagramov, výkresov, ako aj jej kompozícií, patria výlučne do skupiny Topex a podliehajú právnej ochrane v súlade so zákonom zo 4. februára 1994, o autorských právach a s nimi súvisiacich právach (t.j. Zbierka zákonov z roku 2006 č. 90 Poz 631 v znení neskorších predpisov). Kopírovanie, spracovanie, publikovanie, úprava na komerčné účely celej Inštrukcie, ako aj jej jednotlivých prvkov, bez písomného súhlasu skupiny Topex, je prísne zakázané a môže viesť k občianskoprávnej a trestnoprávnej zodpovednosti.

SL PRIROČNÍK ZA PREVÁJANJE (UPORABNIK) OMEJEVALNI VRTALNI IN IZVIJAJČ 58G793

OPOMBA: PRED UPORABO ELEKTRIČNEGA ORODJA PREDVIDNO PREBERITE TA PRIROČNIK IN GA SHRANITE ZA NADALJNO UPORABO.

PODROBNA VARNOSTNA PRAVILA

- Med delom z vrtalnikom nastavite ščitnice za sluh. Izpostavljenost hrupu lahko povzroči izgubo sluha.
- Uporabite orodje z dodatnimi ročajmi, ki ste jih priložili z orodjem. Izguba nadzora lahko povzroči poškodbo upravljalca.
- Pri opravljanju dela, kjer bi lahko delovno orodje naletelo na skrite električne žice ali lastno žico, je treba napravo morajo imeti izolirane površine ročaja. Stik z omrežno žico lahko povzroči prenos napetosti na kovinske dele naprave, kar lahko povzroči električni udar.

- Izogibajte se dotikajočih se vrtejočih se elementov. Dotikanje vrteče dele električnega orodja, še posebej pritrditev, lahko povzroči poškodbe.
- Preden odložite električno orodje, morate počakati, da se ustavi. Delovno orodje se lahko zatakne in povzroči izgubo nadzora nad električnim orodjem.
- Če se delovno orodje zaklene, takoj izklopite električno orodje, bodite pripravljeni na visoke reakcijske trenutke.
- Material, ki ga je treba predelati, je treba pritrditi na stabilen substrat in zaščiteno pred premikom s sponami ali pregreho. Ta način pritrdjenega obdelovalca je varnejši, kot ga držati v roki.
- Opis nepravilne uporabe: Ne mečite električnih orodij, preobremenitve, vmešavanja v vodo in druge tekočine, ne uporabljajte lepila in cementnih malt za mešanje, ne: obesite, premikajte, povlecite ali izklopite električnega orodja iz vtičnice s vlečenjem napajalnega kabla.

PRIPOMBO! Naprava se uporablja za delo v zaprtih vratih.

Kljub uporabi modela, ki je po načrtu varen, uporabi zaščitnih ukrepov in dodatnih zaščitnih ukrepov, vedno obstaja tveganje za poškodbe ostankov med delovanjem.

RAZLAGA UPORABLJENIH PIKTOGRAMOV:



1 2 3 4



5 6 7 8

1. **PRIPOMBO!** Vzemite posebne previdnostne ukrepe.
2. Preberite navodila za uporabo, upoštevajte opozorila in varnostne pogoje, ki jih vsebujejo.
3. Drugi razred zaščite.
4. Uporaba osebne zaščitne opreme (zaščitna očala, ščitniki za sluh, maska za prah).
5. Napravo pred popravilom odklopite.
6. Uporabite zaščitna oblačila.
7. Zaščitite pred vlago.
8. Ne dovolite otrokom.

GRADNJA IN NAMEN

Omejevalni vrtniki izvijajoč je ročno električno orodje, ki ga vozi enofazni komutatorski motor, katerega vrtnalna hitrost se zmanjša preko menjalnika prestave. Te vrste električnih orodij se pogosto uporabljajo za vijake in zvijanje vijakov, izdelavo luknenj v lesu in lesu na osnovni materialov, jekla, keramike, itd. Omenilni vrtniki izvijajoč se lahko uporabljajo s številom vrtnjev, pokrovov, izvijač bitov in bitov različnih dolžin. Področja njihove uporabe so izvedba obnovitvenih in gradbenih del, mizarstvo, ključavnica in vsa dela na področju samostojne ljubiteljske dejavnosti (DIY).

Ne uporabljajte napačnega orodja za napajanje.

OPIS GRAFIČNIH STRANI

To oštevilčenje se nanaša na elemente naprave, prikazane na grafičnih straneh tega priročnika.

1. Hitro sproščanje (izmenljivo)
2. Obroč za nastavitve navora
3. Stikalo za premik
4. Pokrov ščetke za ogliškove ščetke
5. Smer vrtenja stikalo
6. Gumb za zaklepanje stikala
7. Stikalo

* Med risbo in izdelkom lahko pride do razlik.

OPREMA IN OPREMA

1. Kovček - 1 kos.
2. Navodilo - 1 kos.

PRIPRAVA NA DELO

VPIRANJE DELOVNIH ORODIJ

- Zrahljajte obroč za hitro sproščanje (1), dokler se ne doseže zelena odprtina čeljusti, da se omogoči vstavljanje vrtnalnega bita ali izvijača.
- Delovno orodje postavite tako, da ga vstavite v nosilec za hitro sproščanje (1) in ga pritrdite tako, da zategnete zrahljan obroč.
- Razstavljanje delovnega orodja poteka v obratnem vrstnem redu do njegove sestave.
- Pri namestitvi novega vrtnalnega koščka ali vrha izvijača je treba po zagonu ugotoviti, ali med vrtnanjem ni pretiranega iztoka, kar lahko kaže na nepravilno fiksacijo v držalu za hitro sprostitvev.

DELO / NASTAVITVE

VKLOP/IZKLOP

PRIPOMBO! Omezna napetost mora **ustrezati napetosti, ki je na imeni naprave.**

Vklop - pritisnite stikalo (7) in držite v tem položaju.

Zaustavitev - spustite pritisnik na gumb stikala (7).

Zaklepanje stikala (neprekinjeno delovanje)

Omogočiti:

- Pritisnite stikalo (7) in ga držite v tem položaju.
- Pritisnite gumb za zaklepanje stikala (6) (slika A).
- Spustite pritisnik na gumb stikala (7).

Onesposobiti:

- Pritisnite in spustite pritisnik na gumb stikala (7).

NADZOR HITROSTI

Hitrost vijaka ali vrtnaja lahko med delovanjem nastavite tako, da povečate ali zmanjšate tlak na gumbu **stikala (7)**. **Nadzor** hitrosti omogoča počasen začetek, ki pomaga ohranjati nadzor nad delom pri vijačenju in odvijanju.

KRMILJENJE NAVORA

Nastavitev obroča za nastavitve navora (2) v izbranem položaju trajno nastavi sklopko na določeno količino navora. Ko dosežete nastavljeni navor, se sklopka za preobremenitev samodejno prekine. To vam omogoča zaščito pred pregloboko privijanjem vijaka ali skodenjem naprave.

- Za različne vijake in različne materiale se uporabljajo različne količine navora.
- Večji kot je navor, večje je število, ki ustreza določenemu položaju (slika .B).
- Nastavite obroč za nastavitve navora (2) na določeno količino navora.
- Vedno začnite z manjšim navorom.
- Postopoma povečajte navor, dokler ne dosežete zadovoljivega rezultata.
- Za vijake je treba izbrati višje nastavitve.
- Za vrtnaje izberite nastavitve, označeno s simbolom vrtnalnika. S to nastavitvijo dosežemo najvišjo vrednost navora.
- Možnost izbire nastavitve pravega navora se pridobi, ko pridobiš prakso.

Nastavitev obroča za nastavitve navora v položaju vrtnaja deaktivira sklopko za preobremenitev.

SMER VRTENJA V DESNO – LEVO

S pomočjo smeri vrtenja **stikala (5)** je izbrana smer vrtenja **vretena (slika A)**.

Vrtenje v desno - nastavite stikalo smeri vrtenja (5) v **ekstremnem** levem položaju.

Vrtenje v levo - nastavite stikalo smeri vrtenja (5) v **skrajno** desni položaj.

* Določeno je, da je v nekaterih primerih položaj stikala smeri vrtenja glede na vrtenje lahko drugačen od opisanega. Sklicuje se na grafične simbole na smeri vrtenja stikala ali ohišja naprave.

Med vrtenjem vretena naprave ne spreminjajte smeri vrtenja.

MENJAVA PRESTAVE

Stikalo za premikanje **prestave (3)** (slika.C) **vam omogoča, da povečate** hitrostni razpon.

Prestava I: rev območje manjše, visoke sile navora.

Prestava II: razpon vrtenja večji, manj navorne sile.

Glede na opravljeno delo nastavite prestavno stikalo na pravilen položaj. Če stikala ni mogoče premakniti, zavrtite vreteno rahlo.

Med delovanjem naprave ne premikajte stikala za premikanje prestav. To bi lahko poškodovalo električno orodje.

Dolgotrajno vrtnanje z nizko hitrostjo vretena grozi s preglovanjem motorja. Periodične prekinitve delovanja je treba pustiti, da naprava deluje z največjo hitrostjo, ne da bi bila obremenjena približno 3 minute.

DELOVANJE IN VZDRŽEVANJE

Preden nadaljujete z dejavnostmi namestitve, nastavitve, popravila ali vzdrževanja, odstranite vtič napajalnega kabla iz vtičnice.

VZDRŽEVANJE IN SHRANJEVANJE

- Priporočljivo je, da napravo očistite takoj po vsaki uporabi.
- Za čiščenje ne uporabljajte vode ali drugih tekočin.
- Napravo je treba očistiti s ščetko ali jo razstreliti z nizkotlačno stisnjanim zrakom. Ne uporabljajte čistil ali topil, saj lahko poškodujejo plastične dele.
- Redno čistite prepraževalne vrzeli v ohišju motorja, da preprečite grejete naprave.
- V primeru pretiranega iskanja na komutatorju, imajo stanje oglikovih ščetk motorja, ki ga preveri usposobljena oseba.
- Napravo vedno držite na suhem mestu, izven dosega otrok.

ZAMENJAVA DRŽALA ZA HITRO SPROŠČANJE

Chuck za hitro sproščanje je rana na nitki vretena neto vrtnalega izvijača in dodatno pritrjena z vijaki.

- Odvijte čeljusti nosilca za hitro sprostitvev (1) in odvijte pritrditveni vijak (leva nit) (slika D).
- Pritrdite ključ s heksom na ročaj za hitro sproščanje in rahlo zadenite drugi konec heksagonalnega ključa.
- Odvlečite ročico za hitro sprostitvev.
- Namestite nosilca za hitro sproščanje se izvaja v obratnem vrstnem redu njegove razstave.

ZAMENJAVA OGLJIKOVH ŠČETK

Treba je takoj zamenjati izgorele ali razpokane ogljikove ščetke motorja (krajshe 5 mm). Obe ščetkani ogljikovi ščetkani sta vedno zamenjani hkrati.

- Odvlečite pokrove oglične krtače (4) (slika E).
- Odstranite rabljene ščetke za ogliki.
- Odstranite vsak prah premoza z nizkim tlakom stisnjenez zraka.
- Vstavite nove ščetke za ogliki (čopiči morajo prosto drseti v ščetko za ročaj) (slika F)
- Namestite pokrove za ščetko za ogliki (4).

• Po opravljenem delovanju zamenjave oglične ščetke zaženite napravo brez obremenitve in počakajte približno 3 minute, da se ščetke oglika prilagodijo motornemu komutatorju. Uporaba ščetk za oglične ščetke se priporoča, da se zaupa samo usposobljeni osebi, ki uporablja originalne dele.

Vse vrste napak mora odpraviti pooblaščen storitev proizvajalca.

TEHNIČNI PARAMETRI

PARAMETER	VREDNOST
Napajalna napetost	230 VAC
Frekvenca napajanja	50 Hz
Moč	300 vatov (tiskanje)
Razpon hitrosti v brezhibah	0-400 / 0-1600 min ⁻¹
Največji navor	40 NM
Premer vrtnika	10 mm
Razred zaščite	II
STOPNJA ZAŠČITE IP	IPX0
Masa	1,39 kg
Leto izdelave	
58G793 pomeni tip stroja in označbe	
PODATKI O HRUPU IN VIBRACIJAH	
Raven zvočnega tlaka	L _{PA} = 82,99 dB(A) K=3dB(A)
Raven zvočne moči	L _{WA} = 93,99 dB(A) K=3dB(A)
Vrednost pospeševanja vibracij (način vrtnaja)	a _h = 2,162 m/s ² K=1,5 m/s ² a _h = 1,830 m/s ² K=1,5 m/s ²
Vrednost pospeševanja vibracij (način izvijača)	

Informacije o hrupu in vibracijah

Informacija hrupa, ki ga oddaja naprava, je opisana z: izpušna raven zvočnega tlaka L_{PA} in raven zvočne moči LWA (kjer je K merilna negotovost). Vibracije, ki jih oddaja naprava, opisuje vrednost pospeška vibracij a_h (kjer je K negotovost merjenja).

Izpušni zvočni tlak L_{PA}, raven zvočne moči LWA in vrednost pospeška vibracij a_h so bili izmerjeni v skladu z IEC 62841-2-1. Navedeno raven vibracij a_h se lahko uporabi za primerjavo naprav in za sprva oceno izpostavljenosti vibracijam.

Navedeno raven vibracij je reprezentativna le za osnovne aplikacije naprave. Če se naprava uporablja za druge aplikacije ali druga delovna orodja, se lahko raven vibracij spremeni. Na višjo raven vibracij bo vplivalo neučinkovito ali preredko vzdrževanje naprave. Zgoraj navedeni razlogi lahko povečajo izpostavljenost vibracijam v celotnem obdobju delovanja. Da bi natančno ocenili izpostavljenost vibracijam, je treba upoštevati obdobja, ko je naprava izklopljena ali ko je vklopljena, vendar se ne uporablja za delovanje. Po temeljiti oceni vseh dejavnikov se lahko izkaže, da je skupna izpostavljenost vibracijam precej nižja.

Za zaščito uporabnika pred vplivi vibracij je treba uvesti dodatne varnostne ukrepe, kot so: ciklično vzdrževanje naprave in delovnega orodja, zaščita ustrezne temperature rok in ustreza organizacija dela.

VARSTVO OKOLJA



Proizvodov na električni pogon se ne sme odlagati z gospodinjinski odpadki, temveč jih je treba odložiti v ustrezne objekte. Informacije o odstranjevanju bo zagotovil prodajalec izdelka ali lokalni organi. Odmetna električna in elektronska oprema vsebuje snovi, ki niso nevtralizirane do okolja. Nerepljena oprema predstavlja potencialno tveganje za okolje in zdravje ljudi.

* Pravica do sprememb je pridržana.

"Grupa Topex Spółka z ograniczoną odpowiedzialnością" Spółka komandytowa s sedežem v Varšavi, Ulica Pograniczna 2/4 (v nadaljnjem besedilu: Skupina Topex) obvešča, da vse avtorske pravice do vsebine tega navodila (v nadaljnjem besedilu: "Navodilo"), vključno m.in. njegovega besedila, Fotografije, diagrami, risbe, ali i njegove sestave, pripadajo ekskluzivno Topex skupini i podložni su pravnom varstvu u skladu s Aktom od 4. o avtorskih in sorodnih pravicah (npr. Revija zakonov iz leta 2006 št. 90 Poz 631, kakor je bilo spremenjena). Kopiranje, obdelava, objavljanje, spreminjanje v komercialne namene celotno navodilo in njegovi posamezni elementi brez privolite skupine Topex, izraženo v pisni obliki, so strogo prepovedani in lahko povzročijo civilno in kazensko odgovornost.

LT

VERTIMO (VARTOTOJO) VADOVAS

ELEKTROS TINKLO GRAŽTAS IR ATSUKTUUVAS 58G793

PASTABA: PRIEŠ NAUDODAMI ELEKTRINĮ ĮRANKĮ, ATIDŽIAI PERSKAITYKITE ŠĮ VADOVĄ IR IŠSAUGOKITE JĮ TOLESNIAM NAUDOJIMUI.

IŠSAMIOS SAUGOS TAIŠYKLĖS

- Dirbdami su gražtu uždėkite klausos apsaugos priemones. Triukšmo poveikis gali sukelti klausos praradimą.
- Naudokite įrankį su papildomomis rankenomis, pateiktomis su įrankiu. Kontrolės praradimas gali sukelti asmens sužalojimą operatoriui.
- Atliekant darbus, kai darbo įrankis gali susidurti su pastėptais elektros laidais arba savo vieta, prietaisas turi būti laikomas izoliuotuose rankenos paviršiuose. Dėl sąlyčio su elektros tinklo vieta įtampa gali būti perkelta į metalines prietaiso dalis, o tai gali sukelti elektros smūgį.
- Venkite liesti besisukančios elementus. Palietus besisukančias elektrinio įrankio dalis, ypač priedus, gali atsirasti sužalojimų.
- Prieš nuleisdami elektrinį įrankį, turite paaukėti, kol jis sustos. Darbinis įrankis gali įstrigti ir prarasti elektrinio įrankio kontrolę.
- Jei darbinis įrankis užsifiksuoja, nedelsiant išjunkite elektrinį įrankį, būkite pasirengę didelės reakcijos akimirkoms.
- Apdorojama medžiaga turi būti pritvirtinta prie stabilaus pagrindo ir apsaugota nuo poslinkio spaustukais arba yda. Šis ruošinio tvirtinimo būdas yra saugesnis nei laikymas rankoje.
- Nelinkamo naudojimo aprašymas: Nemeskite elektrinių įrankių, neperkraukite, nepamirškite į vandenį ir kitus skysčius, nenaudokite kljū į cemento skiedinį maišymui, ne: pakabinkite, judinkite, traukite ar išjunkite elektrinius įrankius iš lizdo traukdami maitinimo laidą.

PASTABA! Prietaisas naudojamas vidaus darbams.

Nepaisant to, kad dizainas yra saugus dizainas, apsaugos priemonių ir papildomų apsaugos priemonių naudojimas, veikimo metu visada yra likusių sužalojimų rizika.

NAUDOJAMŲ PIKTGRAMŲ PAAIŠKINIMAS:

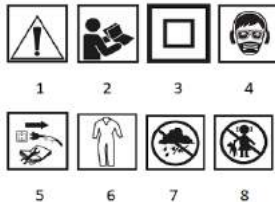

1. **PASTABA!** Imkitės specialii atsargumo priemonii,
2. Perskaitykite naudojimo vadovą, laikykitės jame esančių įspėjimų ir saugos sąlygų,
3. Antros apsaugos klasės,
4. Naudokite asmenines apsaugos priemones (apsauginius akinus, klausos apsaugos priemones, dulkių kaukę),
5. Atjunkite įrenginį prieš remontą,
6. Naudokite apsauginius drabužius,

- Apsaugokite nuo drėgmės,
- Neleiskite vaikams.

STATYBA IR PASKIRTIS

Magistralinis gręžimo atsuktuvys yra rankinis elektrinis įrankis, varomas vienfaziu komutatoriaus varikliu, kurio sukimosi greitis sumažinamas per pavary transmisiją. Šie elektrinių įrankių tipai plačiai naudojami varžtų lenkimui ir sukimui varžtams, skylėms medienos ir medienos medžiagoms, plienui, keramikai ir kt. Elektros tinklo gręžimo atsuktuvys gali būti naudojamas su daugybe grąžtų, dangtelių, atsuktuvo antgalių ir skirtingo ilgio bitų. Jų naudojimo sritys yra renovacijos ir statybos darbų atlikimas, dailidė, šaltkalvis ir visi darbai savarankiškos mėgėjų veiklos (pasidaryk pats) srityje.

Nenaudokite elektrinio įrankio neteisingai.

GRAFINIŲ PUSLAPIŲ APRAŠYMAS

Toliau pateiktas numeravimas nurodo įrenginio elementus, rodomus šio vadovo grafiniuose puslapiuose.

- Greitas paleidimas (nuimamas)
- Sukimo momento koregavimo žiedas
- Shift jungiklis
- Anglies šepetėlio dangtelis
- Sukimosi jungiklio kryptis
- Mygtukas Perjungti užraktą
- Jungiklis

* Gali būti skirtumų tarp piešinio ir produkto.

ĮRANGA IR PRIEDAI

- Lačaminas - 1 vnt.
- Instrukcija - 1 vnt.

PASIRUOŠIMAS DARBUI

DARBO ĮRANKIŲ UŽSPAUDIMAS

- Atlaisvinkite greitai atpalaidų griebtuvus žiedą (1), kol bus pasiekta norimas žandikaulio atidarymas, kad būtų galima įkišti grąžto arba atsuktuvo antgalį.
- Įdėkite darbo įrankį, įkišdami jį į greito paleidimo laikiklį (1) ir pritvirtinkite priverždami laisvą žiedą.
- Darbo įrankio išmontavimas vyksta atvirkštine tvarka į jo surinkimą.
- Įrengiant naują grąžto antgalį arba atsuktuvo antgalį, užvedus reikia pastebėti, ar sukimosi metu nėra pernelyg didelio išsekimo, o tai gali reikšti netinkamą fiksavimą greito atpalaidavimo laikiklyje.

DARBAS / PARAMETRAI

ĮJUNGIMAS / išjungimas

PASTABA! Elektros tinklo įtampa turi atitikti įtampą, nurodytą prietaiso vardinėje lentelėje.

Įjunkite - paspauskite jungiklio mygtuką (7) ir laikykite šioje padėtyje.

Išjungimas - atleiskite perjungimo mygtuko slėgį (7).

Perjungimo užraktas (nepertaukiamas veikimas)

Įjungti:

- Paspauskite jungiklio mygtuką (7) ir laikykite jį šioje padėtyje.
- Paspauskite jungiklio užrakto mygtuką (6) (A pav.).
- Atleiskite jungiklio mygtuko slėgį (7).

Išjungti:

- Paspauskite ir atleiskite jungiklio mygtuko slėgį (7).

GREIČIO KONTROLĖ

Varžto pavaros arba gręžimo greitį galima reguliuoti eksploatacijos metu didinant arba mažinant jungiklio mygtuko slėgį (7). Greičio kontrolė leidžia lėtai pradėti, o tai padeda išlaikyti darbo valdymą prisukant ir atsukant.

SUKIMO MOMENTO VALDYMAS

Nustatus sukimo momento reguliavimo žiedą (2) pasirinktoje padėtyje, sankaba visam laikui nustato tam tikrą sukimo momentą. Pasiekus nustatytą sukimo momentą, perkrovos sankaba bus automatiškai atjungta. Tai leidžia apsaugoti nuo varžto įsukimo per gliai arba prietaiso sugadinimo.

- Skirtingiems varžtams ir skirtingoms medžiagoms naudojami skirtingi sukimo momento kiekiai.
- Kuo didesnis sukimo momentas, tuo didesnis skaičius, atitinkantis tam tikrą padėtį (pav.B).
- Nustatykite sukimo momento koregavimo žiedą (2) iki tam tikro sukimo momento kiekio.
- Visada pradėkite nuo mažesnio sukimo momento.
- Palaiapsniui didinkite sukimo momentą, kol bus pasiekta patenkinamas rezultatas.
- Norėdami įsukti, reikia pasirinkti aukštesnius nustatymus.
- Gręžimui pasirinkite parametras pažymėtą gręžimo simboliu. Naudojant šį parametras pasiekama didžiausia sukimo momento vertė.
- Gebėjimas pasirinkti tinkamą sukimo momento nustatymą įgyjamas, kai įgyjate praktiką.

Nustatus sukimo momento reguliavimo žiedą gręžimo padėtyje, išjungiamo perkrovos sankaba.

SUKIMOSI KRYPTIS Į DEŠINĖ - Į KAIRĘ

Naudojant sukimosi jungiklio kryptį (5), pasirenkama veleno sukimosi kryptis (A pav.).

Pasukite į dešinę - nustatykite sukimosi krypties **jungiklį (5)** ekstremalioje kairėje padėtyje.

Sukimasis į kairę - nustatykite sukimosi krypties **jungiklį (5)** kraštutinėje dešinėje padėtyje.

* Nustatyta, kad kai kuriais atvejais sukimosi jungiklio krypties padėtis rotacijos atžvilgiu gali skirtis nuo aprašymo. Daroma nuoroda į grafinius simbolius, esančius sukimosi jungiklio kryptimi arba prietaiso korpuse.

Neleiskite sukimosi krypties, kol prietaiso verpstė sukasi.

PAVARY PERJUNGIMAS

Pavary perjungimo jungiklis (3) (pav.C) leidžia padidinti greičio diapazoną. I pavara: rev diapazonas mažesnis, didelis sukimo momentas jėga.

II pavara: apsisukimo diapazonas didesnis, mažiau sukimo momento jėgos.

Priklausomai nuo atliekamo darbo, nustatykite pavary perjungimo jungiklį į teisingą padėtį. Jei jungiklio negalima perkelti, šiek tiek pasukite verpstę.

Niekada nejudinkite pavary perjungimo jungiklio, kol įrenginys veikia. Tai gali sugadinti elektrinį įrankį.

Igalais gręžimas mažų verpstės greičiu gali perkaisti variklį. Turėtų būti daromos periodinės pertraukos arba prietaisui turėtų būti leidžiama dirbti maksimaliu greičiu be apkrovos maždaug 3 minutes.

EKSPLUATAVIMAS IR PRIEŽIŪRA

Prie pradėdami bet kokią montavimo, reguliavimo, remonto ar techninės priežiūros veiklą, išimkite maitinimo laido kištuką iš elektros tinklo lizdo.

PIEŽIŪRA IR SAUGOJIMAS

- Prietaisui rekomenduojama valyti iš karto po kiekvieno naudojimo.
- Valymui nenaudokite vandens ar kitų skysčių.
- Prietaisas turi būti valomas šepečiu arba pučiamas žemo slėgio suspaustu oru. Nenaudokite jokių valymo priemonių ar tirpiklių, nes jie gali pažeisti plastikinę dalis.
- Reguliariai valykite ventilacijos spragas variklio korpuse, kad išvengtumėte prietaiso perkaitimo.
- Jei komutatoriuje yra per daug kibirkšties, kvalifikuotas asmuo patikrina variklio anglies šepečių būklę.
- Visada laikykite prietaisą sausoje vietoje, vaikams nepasiekiamoje vietoje.

GREITO PALEIDIMO LAIKIKLIO KEITIMAS

Greitai atpalaidus griebtuvus yra suvyniotas ant tinklo gręžimo-atsuktuvo verpstės sriegio ir papildomai pritvirtintas varžtu.

- Išskleiskite greitą atpalaidavimo laikiklio žandikaulius (1) ir atsukite tvirtinimo varžtą (kairįjį siūlą) (D pav.).
- Privirtinkite šešiakampį veržliaraktį prie greito atleidimo rankenos ir lengvai paspauskite kitą šešiakampio veržliaraktio galą.
- Atskukite greito paleidimo rankenėlę.
- Greito atpalaidavimo laikiklio montavimas atliekamas atvirkštine jo išmontavimo tvarka.

ANGLIES ŠEPEČIŲ KEITIMAS

Susidėvėję (trumpesni nei 5 mm) sudegę arba įtrūkę variklio anglies šepečiai turi būti nedelsiant pakeisti. Abu anglies šepetėliai visada pakeičiami tuo pačiu metu.

- Atskukite anglies šepetėlio dangtelius (4) (E pav.).
- Pašalinkite panaudotus anglies šepečius.
- Pašalinkite bet kokias anglies dulkes mažiu suspaustu oro slėgiu.
- Įdėkite naujus anglies šepečius (šepečiai turi laisvai slysti į rankenos šepetį) (F pav.).
- Įdėkite anglies šepetėlių dangtelius (4).

Atlikę anglies šepetėlių pakeitimo operaciją, paleiskite prietaisą be apkrovos ir palaukite apie 3 minutes, kol anglies šepečiai prisitaikys prie variklio komutatoriaus. Anglies šepečių pakeitimo veikimą rekomenduojama patikėti tik kvalifikuotam asmeniui, naudojančiam originalias dalis.

Visų rūšių defektus turėtų pašalinti įgalioto gamintojo tarnyba.

TECHNINIAI PARAMETRAI

PARAMETRAS	VERTĖ
Maitinimas	230 VAC
Maitinimo dažnis	50 Hz
Galia	300 vatų (Spausdinimas)
Tuščiosios eigos greičio ruožas	0-400 / 0-1600 min ⁻¹

Maksimalus sukimo momentas	40 NM
Gręžimo griebtuvu skersmuo	10 mm
Apsaugos klasė	II
IP apsaugos laipsnis	IPX0
Masė	1,39 kg
Pagaminimo metai	
58G793 reiškia ir mašinos tipą, ir pavadinimą	
TRIUKŠMO IR VIBRACIJOS DUOMENYS	
Garso slėgio lygis	$L_{PA} = 82,99 \text{ dB(A)} K=3\text{dB(A)}$
Garso galios lygis	$L_{WA} = 93,99 \text{ dB(A)} K=3\text{dB(A)}$
Vibracijos pagreičio vertė (gręžimo režimas)	$a_h = 2,162 \text{ m/s}^2 K=1,5 \text{ m/s}^2$
Vibracijos pagreičio vertė (atsuktuvo režimas)	$a_h = 1,830 \text{ m/s}^2 K=1,5 \text{ m/s}^2$

Informacija apie triukšmą ir vibraciją

Prietaiso skleidžiamo triukšmo lygį apibūdina: skleidžiamo garso slėgio lygis L_{PA} ir garso galios lygis LWA (kur K yra matavimo neapibrėžtumas). Prietaiso skleidžiamos vibracijos apibūdinamos vibracijos pagreičio verte a_h (kur K yra matavimo neapibrėžtumas).

Skleidžiamas garso slėgis L_{PA} , LWA garso galios lygis ir vibracijos pagreičio vertė ah buvo matuojami pagal IEC 62841-2-1. Nurodytas vibracijos lygis ah gali būti naudojamas prietaisams palyginti ir iš pradžių vibracijos poveikiui įvertinti.

Nurodytas vibracijos lygis yra tipiškasis tik pagrindinėms prietaiso reikmėms. Jei prietaisas naudojamas kitoms reikmėms arba su kitais darbo įrankiais, vibracijos lygis gali pasikeisti. Didesnį vibracijos lygį pavėiks nepakankama arba pernelyg reta prietaiso priežiūra. Pirmiau nurodytos priežastys gali padidinti vibracijų poveikį per visą veikimo laikotarpį.

Norint tiksliai įvertinti vibracijų poveikį, būtina atsižvelgti į laikotarpius, kai prietaisas yra išjungtas arba kai jis įjungtas, bet nenaudojamas darbui. Išsamus visų veiksmų įvertinimo bendras vibracijos poveikis gali pasirodyti daug mažesnis.

Siekiant apsaugoti naudotoją nuo vibracijos poveikio, turėtų būti nustatytos papildomos saugos priemonės, pvz., Ciklinė prietaiso ir darbo įrankių priežiūra, tinkamos rankų temperatūros apsauga ir tinkamas darbo organizavimas.

APLINKOS APSAUGA



Elektra varomi produktai neturėtų būti šalinami buitinėmis atliekomis, bet turėtų būti šalinami atitinkamos patalpose. Informaciją apie šalinimą teiks produkto pardavėjas arba vietos valdžios institucijos. Elektros ir elektroninės įrangos atliekos yra medžiagų, kurios nėra abejingos aplinkai. Neplastinė įranga kelia potencialių pavojų aplinkai ir žmonių sveikatai.

* Teisė atlikti pakeitimus yra rezervuota.

"Grupa Topex Spółka z ograniczoną odpowiedzialnością" Spółka komandytowa su registruota buveine Varšuvoje, Pograniczna gatwieje (toliau – "Topex Group") informuoja, kad visos autorinės teisės į šio nurodymo turinį (toliau – Instrukcija), įskaitant m. m. jos tekstą, nuotraukas, diagramas, brėžinius ir kompozicijas, priklauso tik "Topex" grupei ir yra teisiškai apsaugotos pagal 1994 m. vasario 4 d. įstatymą, dėl autorių teisių ir gretutinių teisių (t. y. 2006 m. įstatymų žurnalas Nr. 90 Poz 631 su pakeitimais). Kopijuoti, apdoroti, publikuoti, komerciniams tikslais modifikuoti visą Instrukciją ir atskirus jos elementus be raštu išreikšto "Topex Group" sutikimo yra griežtai draudžiama ir gali užtraukti civilinę ir baudžiamąją atsakomybę.

LV

TULKOŠANAS (LIETOTĀJA) ROKASGRĀMATA

ELEKTROTĪKLA URBJMAŠĪNA UN SKRŪVGRIEZIS 58G793

PIEZĪME: PIRMS ELEKTROINSTRUMENTA LIETOŠANAS, LŪDZU, UZMANĪGI IZLASIET ŠO ROKASGRĀMATU UN SAGLABĪJET TO TURPMĀKAI LIETOŠANAI.

SĪKI IZSTRĀDĀTI DROŠĪBAS NOTEIKUMI

- Strādājot ar sējmašīnu, uzlieciet dzirdes aizsardzības līdzekļus. Trokšņa iedarbība var izraisīt dzirdes zudumu.
- Izmantojiet rīku ar papildu turiet, kas pievienoti rīkam. Kontroles zaudēšana var radīt operatoram miesas bojājumus.

- Veicot darbu, kurā darba rīks var saskarties ar slēptiem elektriskajiem vadiem vai savu vadu, ierīcei jābūt turētai pie izolētām roktura virsmām. Saskare ar elektrotīkla vadu var izraisīt sprieguma pārnesanu uz ierīces metāla daļām, kas var izraisīt elektriskās strāvas triecienu.
- Izvairieties no pieskaršanās rotējošiem elementiem. Pieskaršanās elektroinstrumenta vērpsšanas daļām, īpaši stiprinājumiem, var izraisīt traumas.
- Pirms elektroinstrumenta nolikšanas jums jāgaida, līdz tas apstājas. Darba rīks var iestrēgt un novest pie kontroles zaudēšanas pār elektroinstrumentu.
- Ja darba rīks bloķējas, nekavējoties izslēdziet elektroinstrumentu, esiet gatavs augstas reakcijas momentiem.
- Apstrādājama materiāls jāpiestiprina pie stabila substrāta un jāaizsargā no pārvietošanas ar skavām vai netiklību. Šis sagataves nostiprināšanas veids ir drošāks nekā tā turēšana rokā.
- Nepareizas lietošanas apraksts: Nemetiet elektroinstrumentus, pārslodzes, iegremdējiet ūdeni un citos šķidrumos, neizmantojiet līmi un cementa javas sajaukšanai, nelietojiet: pakārt, pārvietot, viltēt vai izslēgt elektroinstrumentus no kontaktligzdas, velkot strāvas vadu.

PIEZĪME! Ierīce tiek izmantota iekštelpu darbiem.

Neskatoties uz konstrukcijas drošu dizainu, aizsardzības pasākumu un papildu aizsardzības pasākumu izmantošanu, ekspluatācijas laikā vienmēr pastāv atlikušo traumu risks.

IZMANTOTO PIKTGRAMMU SKAIDROJUMS:

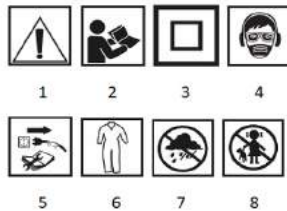

- PIEZĪME!** Veiciet īpašus piesardzības pasākumus,
- Izlasiet lietošanas instrukciju, ievērojiet tajā ietvertos brīdinājumus un drošības nosacījumus,
- Otrā aizsardzības klase,
- Izmantojiet individuālos aizsardzības līdzekļus (aizsargbrilles, dzirdes aizsargus, putekļu masku),
- Atvienojiet ierīci pirms remonta,
- Izmantojiet aizsargapgārbu,
- Sargāt no mitruma,
- Nelaujiet bērniem.

BŪVNIECĪBA UN MĒRKĪS

Tīkla urbmašīnas skrūvgriezis ir rokas elektroinstrumenti, ko darbinā vienfāzes komutator motors, kura rotācijas ātrums tiek samazināts ar pārnesumkārbu. Šāda veida elektroinstrumenti tiek plaši izmantoti skrūvju skrūvēšanai un pagriešanai, caurumu izgatavošanai koksne un koksnes materiālos, tēraudā, keramikā utt. Tīkla urbmašīnu-skrūvgriezi var izmantot ar vairākiem urbjiem, vācieniem, skrūvgriežu uzgaliem un dažāda garuma uzgaliem. To izmantošanas jomas ir renovācijas un būvniecības darbu veikšana, galdniecība, atslēdznieks un visi darbi neatkarīgas amatieru darbības (DIY) jomā.

Nelietojiet elektroinstrumentu nepareizi.

GRAFISKO LAPU APRAKSTS

Tālāk norādītā numerācija attiecas uz ierīces elementiem, kas parādīti šīs rokasgrāmatas grafiskajās lapās.

- Ātrās atbrīvošanas (noņemams)
- Griezies momenta regulēšanas gredzens
- Mainas slēdzis
- Oglekļa sukās pārvalks
- Rotācijas slēdža virziens
- Pārslēgšanas bloķēšanas poga
- Slēdzis

* Var būt atšķirības starp zīmējumu un produktu.

IEKĀRTAS UN PIEDERUMI

- Koferis - 1 gab.
- Instrukcija - 1 gab.

SAGATAVOŠANĀS DARBAM

DARBA INSTRUMENTU IESPĪLEŠANA

- Atļaidiet ātri atbrīvojamā patronas gredzenu (1), līdz tiek sasniegta vēlamā žokļa atvere, lai varētu ievietot urbi vai skrūvgrieža galu.

- Ievietojiet darba rīku, ievietojot to ātrās atbrīvošanas kronšteinā (1), un piestipriniet, pievelkot vajīgo gredzenu.
- Darba instrumenta demontāža notiek pretējā secībā pēc tā montāžas.
- Uzstādot jaunu urbi vai skrūvgrīeža galu, pēc palaišanas jāievēro, vai rotācijas laikā nav pārmērīgas ieskrējiena, kas var liecināt par nepareizu fiksāciju ātrās atbrīvošanas turētājā.

DARBĒS / IESTĀTĪJUMI

IESLĒGŠANA / IZSLĒGŠANA

PIEZĪME! Tikla spriegumam jāatbilst spriegumam, kas norādīts uz ierīces plāksnītes.

Ieslēgts - nospiediet slēdža pogu (7) un turiet šajā pozīcijā.

Izslēgšana - atlaidiet spiedienu uz slēdža pogu (7).

Slēdža bloķēšana (nepārtraukta darbība)

Iespējot:

- Nospiediet slēdža pogu (7) un turiet to šajā pozīcijā.
- Nospiediet slēdža bloķēšanas pogu (6) (A att.).
- Atlaidiet spiedienu uz slēdža pogu (7).

Atspējot:

- Nospiediet un atlaidiet spiedienu uz slēdža pogu (7).

ĀTRUMA KONTROLE

Skrūvēšanas vai urbšanas ātrumu var regulēt darbības laikā, palielinot vai samazinot spiedienu uz slēdža pogu (7). Ātruma kontrole ļauj lēni sākt, kas palīdz saglabāt darba kontroli skrūvēšanas un atskrūvēšanas laikā.

GRIEZES MOMENTA KONTROLE

Griezes momenta regulēšanas gredziena (2) iestatīšana izvēlētajā pozīcijā pastāvīgi iestata sajūgu uz noteiktu griezes momenta daudzumu. Kad iestatītais griezes moments ir sasniegts, pārslodzes sajūgs tiks automātiski atvienots. Tas ļauj aizsargāt pret skrūves pārāk dziļu skrūvēšanu vai ierīces bojāšanu.

- Dažādām skrūvēm un dažādiem materiāliem tiek izmantoti dažādi griezes momenta daudzumi.
- Jo lielāks griezes moments, jo lielāks skaits atbilst konkrētai pozīcijai (Zim.B).
- Griezes momenta regulēšanas gredzenu (2) iestata uz noteiktu griezes momenta daudzumu.
- Vienmēr sāciet ar mazāku griezes momentu.
- Pakāpeniski palieliniet griezes momentu, līdz tiek sasniegts ampieinošs rezultāts.
- Skrūvēšanai jāizvēlas augstāki iestatījumi.
- Urbšanai atlasiet iestatījumu, kas atzīmēts ar sērmašīnas simbolu. Ar šo iestatījumu tiek sasniegta augstākā griezes momenta vērtība.
- Iespēja izvēlēties pareizo griezes momenta iestatījumu tiek iegūta, apgūstot praksi.

Griezes momenta regulēšanas gredziena iestatīšana urbšanas stāvoklī deaktivizē pārslodzes sajūgu.

ROTĀCIJAS VIRZIENS PA LABI – PA KREISI – PA KREISI

Ar rotācijas slēdža (5) palīdzību tiek izvēlēts vārpstas rotācijas virziens (A att.).

Rotācija pa labi - iestatiet rotācijas virziena slēdzi (5) galējā kreisajā stāvoklī.

Rotācija pa kreisi - iestatiet rotācijas virziena slēdzi (5) galējā labajā stāvoklī.

* Ir noteikts, ka dažos gadījumos rotācijas slēdža virziena stāvoklis attiecībā pret rotāciju var atšķirties, nekā aprakstīts. Norāda grafiskos simbolus uz pagriešanas slēdža virziena vai ierīces korpusa.

Nemainiet rotācijas virzienu, kamēr ierīces vārpsta rotē.

PĀRNESUMU MAIŅA

Pārnēsumu pārslēgšanas slēdzis (3) (Fig.C) ļauj palielināt ātruma diapazonu.

Pārnēsums I: apgriezīgu diapazonu mazāks, liels griezes momenta spēks.

Pārnēsums II: apgriezīgu diapazonu lielāks, mazāks griezes momenta spēks.

Atkarībā no veicamā darba iestatiet pārnēsumu pārslēgšanas slēdzi pareizajā pozīcijā. Ja slēdzi nevar pārvietot, nedaudz pagrieziet vārpstu.

Nekad nepārvietojiet pārnēsumu pārslēgšanas slēdzi, kamēr ierīce darbojas. Tas var sabojāt elektrosistēmu.

Ilgtermiņa urbšana ar zemu vārpstas ātrumu draud pārkarst dzinēju. Jāveic periodiski darbības pārtraukumi vai jāpauz ierīci strādāt ar maksimālo ātrumu bez slodzes apmēram 3 minūtes.

EKSPLUATĀCIJA UN APKOPE

Pirms turpināt jebkādas uzstādīšanas, regulēšanas, remonta vai apkopes darbības, **noņemiet strāvas vada kontaktdakšu no elektrotīkla kontakttīgdzas.**

APKOPE UN UZGLABĀŠANA

- Ierīci ieteicams tīrīt tūlīt pēc katras lietošanas reizes.

- Tīrīšanai neizmantojiet ūdeni vai citus šķidrums.
- Ierīce jātīra ar suku vai jūpūs ar zema spiediena saspīestu gaisu. Nelietojiet tīrīšanas līdzekļus vai šķīdinātājus, jo tie var bojāt plastmasas detaļas.
- Regulāri notīriet ventilācijas spraugas motora korpusā, lai novērstu ierīces pārkaršanu.
- Ja komutatoram ir pārmērīga dzirkstošana, kvalificēta persona pārbauda motora oglekļa suku stāvokli.
- Vienmēr turiet ierīci sausā vietā, bērniem nepieejamā vietā.

ĀTRĀS ATBRĪVOŠANAS TURĒTĀJA NOMAĪŅA

Ātrās atbrīvošanas patrona tiek uzvilka uz tīkla urbja skrūvgrīeža vārpstas vītnes un papildus nostiprināta ar skrūvi.

- Atskrūvējiet ātrās atbrīvošanas kronšteinu (1) žokļus un atskrūvējiet stiprinājuma skrūvi (kreiso vītņu) (D att.).
- Piestipriniet hexa uzgrīežņu atslēgu ātrās atbrīvošanas rokturim un viegli atsitieties pret sešstūra uzgrīežņa atslēgas otru galu.
- Atskrūvējiet ātrās atbrīvošanas tūri.
- Ātrās atbrīvošanas kronšteinu uzstādīšana tiek veikta tās demontāžas apgrieztā secībā.

OGLEKĻA SUKU NOMAĪŅA

Motora nodilušās (īsākas par 5 mm) sadedzinātās vai spalpaisājušās oglekļa suku nekavējoties jānomaina. Abas oglekļa suku vienmēr tiek nomainītas vienlaicīgi.

- Atskrūvējiet oglekļa suku vākus (4) (E att.).
- Noņemiet izlietotās oglekļa suku.
- Noņemiet visus ogļu putekļus, izmantojot zemu saspīestu gaisu spiedienu.
- Ievietojiet jaunās oglekļa suku (sukām brīvi jābūdas roktura sukā) (F att.).
- Uzstādiet oglekļa suku vākus (4).

Pēc oglekļa suku nomaņas darbības veikšanas iedarbiniet ierīci bez slodzes un pagaidiet apmēram 3 minūtes, līdz oglekļa suku pielāgojas motora komutatoram. Oglekļa suku nomaņas darbību ieteicams uzticēt tikai kvalificētai personai, kas izmanto oriģinālās detaļas.

Autorizētam ražotāja dienestam ir jānovērš visu veidu defekti.

TEHNISKIE PARAMETRI

PARAMETRU	VĒRTĪBA
Spriegums	230 VAC
Jaudas frekvence	50 Hz
Jauda	300 vati (Drukāšana)
Dīkstāves ātruma diapazons	0-400 / 0-1600 min ⁻¹
Maksimālais griezes moments	40 NM
Urbjmašīnas patronas diametrs	10 mm
Aizsardzības klase	II
IP aizsardzības pakāpe	IPX0
Masa	1.39 kg
Ražošanas gads	
58G793 apzīmē gan mašīnas tipu, gan apzīmējumu	
TROKŠŅA UN VIBRĀCIJAS DATI	
Skaņas spiediena līmenis	L _{PA} = 82,99 dB(A) K=3dB(A)
Skaņas jaudas līmenis	L _{WA} = 93,99 dB(A) K=3dB(A)
Vibrācijas paātrinājuma vērtība (urbšanas režīms)	a _h = 2,162 m/s ² K=1,5 m/s ²
Vibrācijas paātrinājuma vērtība (skrūvgrīeža režīms)	a _h = 1,830 m/s ² K=1,5 m/s ²

Informācija par troksni un vibrāciju

Ierīces emitētā trokšņa līmeni raksturo: izstarotā skaņas spiediena līmenis L_{PA} un akustiskās jaudas līmenis L_{WA} (kur K ir mērījumu noteiktība). Ierīces izstarotās vibrācijas apraksta ar vibrācijas paātrinājuma vērtību ah (kur K ir mērījumu noteiktība).

Emiētās skaņas spiediens L_{PA}, L_{WA} skaņas intensitātes līmenis un vibrācijas paātrinājuma vērtība ah ir izmērti saskaņā ar IEC 62841-2-1. Norādīto vibrācijas līmeni ah ir izmantot, lai salīdzinātu ierīces un sākotnēji novērtētu vibrācijas ekspozīciju.

Norādītais vibrācijas līmenis ir reprezentatīvs tikai ierīces pamatlīetojumiem. Ja ierīci izmanto citiem lietojumiem vai citiem darba rīkiem, vibrācijas līmenis var mainīties. Augstāku vibrācijas līmeni

ietekmēs nepietiekama vai pārāk reta ierīces apkope. Iepriekš minētie iemesli var palielināt vibrāciju iedarbību visā darbības laikā.

Lai precīzi novērtētu vibrāciju iedarbību, jāņem vērā periodi, kad ierīce ir izslēgta vai kad tā ir ieslēgta, bet netiek izmantota darbībai. Pēc rūpīgas visu faktoru novērtēšanas kopējā vibrācijas ekspozīcija var izrādīties daudz mazāka.

Lai aizsargātu lietotāju no vibrāciju ietekmes, jāievieš papildu drošības pasākumi, piemēram: ierīces un darba instrumentu cikliskā apkope, atbilstošas rokas temperatūras aizsardzība un pareiza darba organizācija.

VIDES AIZSARDZĪBA



Ar elektrību darbināmus produktus nedrīkst izņemt kopā ar sadzīves atkritumiem, bet tos jāiznīcina piemērotās telpās. Informāciju par iznīcināšanu sniegs produkta pārdevējs vai vietējās iestādes. Elektrisko un elektronisko iekārtu atkritumi satur vielas, kas nav vienkāršas pret vidi. Neremontētas iekārtas rada potenciālu risku viedei un cilvēku veselībai.

* Tiesības veikt izmaiņas ir rezervētas.

"Grupa Topex Spółka z ograniczoną odpowiedzialnością" Spółka komandytowa, kuras juridiskā adrese ir Varsāva, Pograniczna ielā 2/4 (turpmāk "Topex grupa"), informē, ka visas autoritātes uz šīs instrukcijas saturu (turpmāk tekstā – "Instrukcija"), tostarp tās teksta, fotogrāfiju, diagrammu, zīmējumu, kā arī kompozīciju m.in. pieder vienīgi Topex grupai un ir pakļautas tiesiskai aizsardzībai saskaņā ar 1994. gada 4. februāra likumu, par autoritāšu un intelektuālās īpašības aizsardzību (L. 1., 2006. gada Oficiālais Vēstnesis Nr. 90 Poz 631 ar grozījumiem). Visas Instrukcijas, kā arī tās individuālo elementu kopšana, apstrāde, publicēšana, pārveidošana komerciālos nolūkos bez rakstiski izteiktas Topex grupas piekrišanas ir stingri aizliegtas un var izraisīt civiltiesisko un kriminālo atbildību.

EE

TÖLKE (KASUTAJA) KÄSIRAAMAT VÖRGUPUUR JA KRUVIKEERAJA 58G793

MÄRKUS: ENNE ELEKTRILISE TÖÖRIISTA KASUTAMIST LUGEGE SEE KÄSIRAAMAT HOOLIKALT LÄBI JA SALVESTAGE SEE EDASISEKS KASUTAMISEKS.

ÜKSIKASJALIKUD OHUTUSEESKIRJAD

- Pange külvikuga tötamise ajal kuulmiskaitsevahendid. Kokkupuude müraga võib põhjustada kuulmislangust.
- Kasutage tööriista koos tööriistaga kaasas olnud täiendavate käepidemetega. Kontrolli kaotamine võib põhjustada operaatorile kehavigastusi.
- Tööde tegemisel, kus töövahend võib kokku puutuda peidatud elektrijuhtmetega või oma traadiga, tuleb seadet hoida käepideme isoleeritud pindadel. Kokkupuude võrgujuhtmega võib põhjustada pinge ülekandmist seadme metallosadesse, mis võib põhjustada elektrilöögi.
- Vältige pöörlevate elementide puudutamist. Elektrilise tööriista pöörlevate osade, eriti kinnitusevahendite puudutamine võib põhjustada vigastusi.
- Enne elektrilise tööriista paigaldamist peate ootama, kuni see peatub. Töövahend võib takerduda ja põhjustada kontrolli kaotamist tööriista üle.
- Kui töövahend lukustub, lülitage tööriist kohe välja, olge valmis kõrge reaktsiooniga hetkedeks.
- Töödeldav materjal tuleb kinnitada stabielsele aluspinnale ja kaitsta nihke eest klambrite või pahega. Selline tooriku kinnitamine viis on ohutum kui käes hoidmine.
- Ebaõige kasutamise kirjeldus: Ärge visake elektrilisi tööriistu, ülekoormust, kaste vette ja muudesse vedelikesse, ärge kasutage segamiseks liimi ja tsemendimörte, ärge: riputage, liigutage, tõmmake või lülitage elektrilisi tööriistu pistikupesast välja, tõmmake teitejuhet.

MÄRKUS! Seadet kasutatakse sisetöödeks.

Vaatamata konstruktsiooniga ohutu konstruktsiooni kasutamisele, kaitsemeetmete kasutamisele ja täiendavatele kaitsemeetmetele on alati oht jääkvigastuste tekkeks töötamise ajal.

KASUTATUD PIKTOGRAMMIDE SELGITUS:

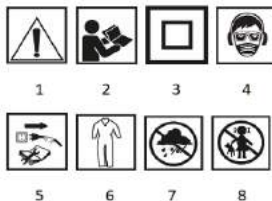

1. **MÄRKUS!** Võtke eriliselt ettevaatusabinõusid,
2. Lugege kasutusjuhendit, järgige selles sisalduvaid hoiatusi ja ohutustingimusi,
3. Teine kaitseklass,
4. Kasutage isikukaitsevahendeid (kaitseprillid, kuulmiskaitsevahendid, tolmumask),
5. Ühendage seade enne parandamist lahti,
6. Kasutage kaitseriietust,
7. Kaitseke niiskuse eest,
8. Ärge lubage lapsi.

EHITUS JA EESMÄRK

Võrgupuur-kruvikeeraja on käeshoitav elektriline tööriist, mida juhib ühefaasiline kommutaatorimootor, mille pöörlemiskiirust vähendatakse käigukasti kaudu. Seda tüüpi elektrilisi tööriistu kasutatakse laialdaselt kruvide kruvimiseks ja keeramiseks, puidu- ja puidupõhiste materjalide, terase, keraamika jms aukude valmistamiseks. Võrgu puur-kruvikeerajal saab kasutada mitmete puuride, korkide, kruvikeeraja bitide ja erineva pikkusega bitidega. Nende kasutusvaldkonnad on renoveerimis- ja ehitustööde teostamine, puusepatöö, lukksepp ja kõik tööd iseseisva amatöörtegevuse (DIY) valdkonnas.

Ärge kasutage elektritööriista valesti.

GRAAFILISTE LEHEKÜLGEDE KIRJELDUS

Järgnev nummerdamine viitab käesoleva käsiraamatu graafilistel lehtedel näidatud seadme elementidele.

1. Kiirvabastus (eemaldatav)
2. Pöördemomendi reguleerimisrõngas
3. Vahetuslüli
4. Süsinikharja kate
5. Pöörlemislüli suund
6. Nupp Lülitu lukustus
7. Lüli

* Joonise ja toote vahel võib esineda erinevusi.

SEADMED JA TARVIKUD

1. Kohver - 1 tk.
2. Juhend - 1 tk.

ETTEVALMISTUS TÖÖKS

TÖÖVAHENDITE KINNITAMINE

- Vabastage kiirvabastus padrunrõngas (1), kuni saavutatakse soovitud lõualuu avamine, et võimaldada puuriotsa või kruvikeeraja otsa sisestamist.
- Asetage töövahend, sisestades selle kiirvabastusklambri (1) ja kinnitage lahtise rõnga pingutamisega.
- Töövahendi demonteerimine toimub vastupidises suunas, et see kokku panna.
- Uue puuriotsaku või kruvikeeraja otsa paigaldamisel tuleb pärast käivitamist jälgida, kas pöörlemise ajal ei ole liigset äravoolu, mis võib viidata kiire vabanemise hoidiku ebaõigele fikseerimisele.

TÖÖ / SÄTTE

SEESVÄLJAS

MÄRKUS! Võrgupinge peab vastama seadme nimesildil märgitud pingele.

Sees - vajutage lüli nuppu (7) ja hoidke selles asendis.

Seiskamine - vabastage rõhk lüli nupule (7).

Lülitliuk (pidev töö)

Luba:

- Vajutage lüli nuppu (7) ja hoidke seda selles asendis.
- Vajutage lüli lukustusnuppu (6) (joonis A).
- Vabastage rõhk lüli nupule (7).

Keelata:

- Vajutage ja vabastage rõhk lüli nupule (7).

KIRIUSE REGULEERIMINE

Kruvikriipsu- või puurimiskiirust saab töötamise ajal reguleerida, suurendades või vähendades lüli nupule survet (7). Kiiruse reguleerimine võimaldab aeglast käivitamist, mis aitab kruvimisel ja lahti keeramisel säilitada töö kontrolli.

PÖÖRDEMOMENDI JUHTIMINE

Pöördemomendi reguleerimisrõnga (2) seadmine valitud asendisse seab siduri püsivalt teatud pöördemomendile. Kui seatud pöördemoment on saavutatud, kalkestatakse ülekoormuse sidur automaatselt. See võimaldab teil kaitsa krui liiga sügavalt kruvimise või seadme kahjustamise eest.

- Erinevate kruvide ja erinevate materjalide puhul kasutatakse erinevaid pöördemomendi koguseid.
- Mida suurem on pöördemoment, seda suurem on antud positsioonile vastav arv (joonis.B).
- Seadke pöördemomendi reguleerimisrõngas (2) kindlale pöördemomendi kogusele.
- Alustage alati väiksema pöördemomendiga.
- Suurendage pöördemomenti järk-järgult, kuni saavutatakse rahuldav tulemus.
- Kruvimiseks tuleks valida kõrgemad seaded.
- Puurimiseks valige puurimissümboliga tähistatud säte. Selle sättega saavutatakse suurim pöördemomendi väärtus.
- Võimalus valida õige pöördemomendi säte saavutatakse praktika omandamiseel.

Pöördemomendi reguleerimisrõnga seadmine puurimisasendisse deaktiveerib ülekoormuse siduri.

PÖÖRLEMISUUND PAREMALE – VASAKULE

Pöörlemislüliti **suuna (5)** abil valitakse spindli pöörlemisuund (**joonis A**). Pööramine paremale - seadke pöörlemisuuna **lülitit (5)** vasakäärmuslikus asendis.

Pööramine vasakule - seadke pöörlemisuuna **lülitit (5)** paremäärmuslikku asendisse.

* On sätestatud, et mõnel juhul võib pöörlemislüliti suuna asend pöörlemise suhtes olla kirjeldatud erinev. Viidatakse graafilistele sümbolitele pöörlemislüliti suunal või seadme korpusel.

Ärge muutke pöörlemisuunda, kui seadme spindel pöörleb.

KÄIGUVAHETUS

Käiguvahetuse lüliti (**3**) (**joonis.C**) võimaldab teil kiirusevahemikku suurendada.

Käik I: pöördevahemik väiksem, kõrge pöördemomendi jõud.

II käik: pöördeulatus suurem, vähem pöördemomendi jõud.

Sõltuvalt tehtavast tööst seadke käiguvahetuse lüliti õigesse asendisse. Kui lüliti ei saa liigutada, keerake spindlit veidi.

Ärge kunagi liigutage käiguvahetuse lüliti, kui seade töötab. See võib kahjustada elektrilist tööriista.

Pikaajaline puurimine madala spindli kiirusel ähvardab mootorit üle kuumeneda. Tuleb teha perioodilisi tööpause või lasta seadmel töötada maksimaalse kiirusega ilma koormuseta umbes 3 minuti jooksul.

KÄITAMINE JA HOOLDUS

Enne paigaldus-, reguleerimis-, remondi- või hooldustööde jätkamist eemaldage toitejuhtme pistik vooluvõrgu pistikupesast.

HOOLDUS JA LADUSTAMINE

- Seadet on soovitatav puhastada kohe pärast iga kasutamist.
- Ärge kasutage puhastamiseks vett ega muid vedelikke.
- Seadet tuleb puhastada harjaga või puhuda madala rõhuga suruõhuga. Ärge kasutage puhastusvahendeid ega lahusteid, kuna need võivad kahjustada plastosi.
- Puhastage regulaarselt mootori korpus ventilatsioonilünki, et vältida seadme ülekuumenemist.
- Kommutaatori liigse sädeme korral kontrollige mootori süsinikuharjade seisundit kvalifitseeritud isik.
- Hoidke seadet alati kuivas kohas, lastele kättesaamatus kohas.

KIIRVABASTUSHOIDJA ASENDAMINE

Kiirvabastuspadrin keritakse võrgupuuri-kruvikeeraja spindli niidile ja kinnitatakse lisaks kruviga.

- Pakkige kiirvabastusklambril löud lahti (1) ja keerake kinnituskruvi (vasak niit) lahti (joonis D).
- Kinnitage kuuskant mutrivõti kiirvabastuskäepideme külge ja vajutage kuusnurkse mutrivõtme teist otsa kergelt.
- Keerake kiirvabastuskäepide lahti.
- Kiirvabastusklambril paigaldamine toimub selle demonteerimise vastupidises järjekorras.

SÜSINIKHARJADE ASENDAMINE

Mootori kulunud (lühemad kui 5 mm) põletatud või pragunenud süsinikharjad tuleb kohe välja vahetada. Mõlemad süsinikharjad asendatakse alati samal ajal.

- Eemaldage süsinikuharja katted (4) (joonis E).
- Eemaldage kasutatud süsinikharjad.
- Eemaldage sobetol madala suruõhurõhu abil.

- Sisestage uued süsinikharjad (harjad peaksid käepideme harjadesse vabalt libisema) (joonis F)
- Paigaldage süsinikharja katted (4).

Pärast süsinikharja asendamise toimingut sooritamist käivitage seade ilma koormuseta ja oodake umbes 3 minutit, kuni süsinikuharjad kohanduvad mootori kommutaatoriga. Süsinikharjade asendamise tööd soovitatakse usaldada ainult kvalifitseeritud isikule, kes kasutab originaalosi.

Kõikvõimalikud defektid tuleb eemaldada volitatud tootja teenusega.

TEHNILISED PARAMEETRID

PARAMEETER	VÄÄRTUS
Toitepinge	230 VAC
Võimsussagedus	50 Hz
Võimsus	300 vatti (printimine)
Tühikäigu kiirusevahemik	0-400 / 0-1600 ^{min} -1
Maksimaalne pöördemoment	40 NM
Puuri padrun läbimõõt	10 mm
Kaitseklass	II
IP kaitse aste	IPX0
Mass	1,39 kg
Valmistamise aasta	
58G793 tähistab nii masina tüüpi kui ka nimetust	
MÜRA JA VIBRATSIOONI ANDMED	
Helirõhutase	L _{PA} = 82,99 dB(A) K=3dB(A)
Helivõimsuse tase	L _{WA} = 93,99 dB(A) K=3dB(A)
Vibratsioonikiirenduse (puurimisrežiim) väärtus	a _h = 2,162 m/s ² K=1,5 m/s ²
Vibratsioonikiirenduse (kruvikeeraja režiim) väärtus	a _h = 1,830 m/s ² K=1,5 m/s ²

Teave müra ja vibratsiooni kohta

Seadme eralduva müra taset kirjeldavad: eralduv helirõhutase L_{PA} ja helivõimsuse tase L_{WA} (kus K on mõõtmiskindlusetus). Seadme eralduvad vibratsiooni kirjeldab vibratsioonikiirenduse väärtus a_h (kus K on mõõtekindlusetus).

Kiirgavat helirõhku L_{PA}, L_{WA} helivõimsuse taset ja vibratsioonikiirenduse väärtust ah on mõeldud vastavalt standardile IEC 62841-2-1. Nimetatud vibratsioonitaset ah saab kasutada seadmete võrdlemiseks ja vibratsiooniga kokkupuute esialgseks hindamiseks.

Nimetatud vibratsioonitase on representatiivne ainult seadme pöörlemise korral. Kui seadet kasutatakse muudeks rakendusteks või muude töövahenditega, võib vibratsioonitase muutuda. Kõrgemat vibratsioonitaset mõjutab seadme ebapiisav või liiga haruldane hooldus. Eespool esitatud põhjused võivad suurendada kokkupuudet vibratsiooniga kogu tööperioodi jooksul.

Vibratsiooniga kokkupuute täpseks hindamiseks on vaja arvesse võtta ajavahemikke, mil seade on välja lülitatud või kui see on sisse lülitatud, kuid seda ei kasutata töök. Pärast kõigi tegurite põhjalikku hindamist võib kogu vibratsiooniga kokkupuute osutuda palju väiksemaks.

Selleks, et kaitsa kasutajat vibratsiooni mõju eest, tuleks kehtestada täiendavad ohutusmeetmed, näiteks: seadme ja töövahendite tsükliline hooldus, sobiva käetemperatuuri kaitse ja töö nõuetekohane korraldamine.

ESKSKONNKAITSE



Elektrijamiga tooteid ei tohiks kõrvaldada koos majapidamisjätmetega, vaid need tuleks kõrvaldada asjakohastes rajatistes. Teave kõrvaldamise kohta annab toote müüja või kohalikud omavalitsused. Elektri- ja elektroonikaseadmete jäätmed sisaldavad aineid, mis ei ole keskkonnas suhtes üksikõised. Pakendamata seadmed kujutavad endast potentsiaalset ohtu keskkonnale ja inimeste tervisele.

* Õigus teha muudatusi on reserveeritud.

*Grupa Topex Spółka z ograniczoną odpowiedzialnością. Spółka komandytowa koos registrijaga asukohaga Varssavis, Pograniczna tänava 2/4 (edaspidi "Topex Group") teatab, et kõik selle juhendi sisu autoriõigused (edaspidi "juhend"), sealhulgas selle tekstid, fotod, diagrammid, joonistid ja kompositsioonid m.in. kuuluvad eranditult Topex Group'ile ja kuuluvad äärmiselt olulistele. 4. veebruaril 1994. aasta seadusele, autoriõiguste ja sellega kaasuvate õiguste kohta (st 2006. aasta seaduste ajakiri nr 90 Poz 631, muudetud kujul). Kogu juhendi ja selle üksikute elementide kopeerimine, töötamine,

ВГ

РЪКОВОДСТВО ЗА ПРЕВОД (ПОТРЕБИТЕЛ)

ЕЛЕКТРИЧЕСКА БОРМАШИНА И ОТВЕРТКА 58Г93

ЗАБЕЛЕЖКА: Преди да използвате инструмент за захранване, моля прочетете внимателно това ръководство и го запазете за по-нататъшна употреба.

Подробни правила за безопасност

- Сложете протектори за слуха, докато работите с бормашина. Излагането на шум може да причини загуба на слуха.
- Използвайте инструмента с допълнителните манипулатори, които дойдоха с инструмента. Загубата на контрол може да причини телесна повреда на оператора.
- При извършване на работа, при която работният инструмент би могъл да срещне скрити електрически проводници, или собствен проводник, устройството трябва да се държи от изолираните повърхности на дръжката. Контактът с електрическата тел може да доведе до прехвърляне на напрежението към металните части на устройството, което би могло да предизвика токов удар.
- Избягвайте да докосвате въртящи се елементи. Докосването на въртящи се части на електрически инструмент, особено прикачените файлове, може да доведе до наранявания.
- Преди да оставите инструмента за захранване, трябва да изчакате, докато спре. Работният инструмент може да се забие и да доведе до загуба на контрол върху електрическия инструмент.
- Ако работният инструмент се заключи, изключете инструмента за захранване незабавно, бъдете подготвени за моменти с висока реакция.
- Материалът, който се преработва, следва да бъде фиксиран върху стабилен субстрат и защитен от изместване със скоби или порок. Този начин на фиксиране на детайла е по-безопасен, отколкото да го държите в ръката си.
- Описание на неправилна употреба: Не хвърляйте електрически инструменти, претоварване, потапане във вода и други течности, не използвайте лепило и циментови минохвъргачките за смесване, не: увисвайте, движете, издърпайте или изключете електрически инструменти от контакта, като издърпате захранващия кабел.

ЗАБЕЛЕЖКА! Устройството се използва за работа на закрито.

Въпреки използването на дизайн, който е безопасен по дизайн, използването на защитни мерки и допълнителни защитни мерки, винаги съществува риск от остатъчни наранявания по време на работа.

ОБЯСНЕНИЕ НА ИЗПОЛЗВАНИТЕ ПИКТОГРАМИ:

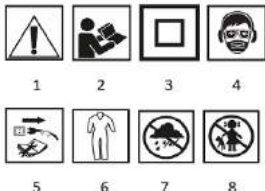

1. **ЗАБЕЛЕЖКА!** Вземете специални предпазни мерки,
2. Прочетете ръководството с инструкции, спазвайте предупрежденията и условията за безопасност, съдържащи се в него,
3. Втори клас на защита,
4. Използвайте лични предпазни средства (предпазни очила, слухови протектори, маска за прах),
5. Изключете устройството преди ремонт,
6. Използвайте защитно облекло,
7. Предпазвайте от влага,
8. Не допускате деца.

СТРОИТЕЛСТВО И ПРЕДНАЗНАЧЕНИЕ

Електрическа бормашина-отвертка е ръчен електроенергиен инструмент, задвижван от еднофазен комутаторен мотор, чиято скорост на въртене се намалява чрез предавателна кутия на

предавка. Тези видове електрически инструменти се използват широко за винтово шофиране и усукване на винтове, изработване на отвори в дърво и материали на дърва, стомана, керамика и др. Електрическата бормашина-отвертка може да се използва с редица бормашини, капачки, битове отвертка и битове с различни дължини. Областите на тяхното използване са извършването на ремонтни и строителни работи, дърводелство, ключар и всички произведения в областта на независимата аматьорска дейност (НАПРАВИ СИ САМИ).

Не използвайте инструмента за захранване неправилно.

ОПИСАНИЕ НА ГРАФИЧНИ СТРАНИЦИ

Следното номериране се отнася до елементите на устройството, показани на графичните страници на това ръководство.

1. Бързо освобождаване (сменяемо)
2. Пръстен за регулиране на въртящия момент
3. Превключване на смени
4. Капак на въглеродна четка
5. Посока на ротационния превключател
6. Бутон за заключване на превключателя
7. Комутатор

* Възможно е да има разлики между чертежа и продукта.

Оборудване и аксесоари

1. Куфар - 1 бр.
2. Инструкция - 1 бр.

ПОДГОТОВКА ЗА РАБОТА

Стягане на работни инструменти

- Разхлабете пръстена на патронника с бързо освобождаване (1), докато се постигне желанието отвор на челността, за да се позволи да се вмъкне свредлото или найкрайника на отвертката.
- Поставете работния инструмент, като го поставите в скобата за бързо освобождаване (1) и закрепете чрез затягане на свободния пръстен.
- Разглобяването на работния инструмент пристъпва в обратен ред към сглобяването му.
- В случай на инсталиране на нов свредло или връх отвертка, след стартиране трябва да се наблюдава дали няма прекомерно изтичане по време на въртене, което може да показва неправилно фиксиране в държача за бързо освобождаване.

РАБОТА / НАСТРОЙКИ

Включване/ИЗКЛУЧВАНЕ

ЗАБЕЛЕЖКА! Мрежовото напрежение трябва да съответства на напрежението, посочено на табелката на устройството.

Вкл - натиснете бутона на превключателя (7) и задръжте в това положение.

Изключване - освободете налягането върху бутона на превключателя (7).

Заключване на превключателя (непрекъсната работа)

Разрешите:

- Натиснете бутона за превключване (7) и го задръжте в това положение.
- Натиснете бутона за заключване на превключателя (6) (фиг. А).
- Освободете налягането върху бутона на превключателя (7).

Забраните:

- Натиснете и освободете налягането върху бутона на превключателя (7).

КОНТРОЛ НА СКОРОСТТА

Скоростта на завинтване или пробиване може да се регулира по време на работа чрез увеличаване или намаляване на налягането върху бутона на превключателя (7). Контролът на скоростта позволява бавен старт, което помага да се поддържа контрол на работата при завинтване и отвиване.

Контрол на въртящия момент

Задаването на пръстена за регулиране на въртящия момент (2) в избраната позиция за постоянно задава съединителя на определено количество въртящ момент. Когато се достигне зададеният въртящ момент, съединителят за претоварване ще бъде прекъснат автоматично. Това ви позволява да предпазите от завинтване на винта твърде дълбоко или да вредят на устройството.

- За различни винтове и различни материали се използват различни количества въртящ момент.
- По-голям е въртящият момент, по-голям е броят, съответстващ на дадена позиция (Фиг.В).
- Задайте пръстена за регулиране на въртящия момент (2) на конкретно количество въртящ момент.
- Винаги започвайте с по-малък въртящ момент.

- Увеличете въртящия момент постепенно, докато се постигне задоволителен резултат.
- За завинтване трябва да се изберат по-високи настройки.
- За пробиване изберете настройката, маркирана със символа на бормашината. С тази настройка се постига най-високата стойност на въртящия момент.
- Възможността да изберете правилната настройка на въртящия момент се придобива, докато придобивате практика.

Настройката на пръстена за регулиране на въртящия момент в позицията на пробиване деактивира съединителя за претоварване.

ПОСОКА НА ВЪРТЕНЕ НАДЯСНО – НАЛЯВО

С помощта на посоката на ротационния превключвател (5) се избира посоката на въртене на шпиндела (фиг. А).

Завъртане надясно - задайте превключвателя на посоката на въртене (5) в крайно ляво положение.

Завъртане наляво - задайте превключвателя на посоката на въртене (5) в крайно дясно положение.

* Постановява се, че в някои случаи положението на посоката на ротационния превключвател по отношение на въртенето може да бъде различно от описаното. Прави се позоваване на графичните символи по посоката на ротационния превключвател или корпуса на устройството.

Не променяйте посоката на въртене, докато вретеното на устройството се върти.

Смяна на зъбно колело

Превключването на предавките (3) (Фиг.С) ви позволява да увеличите обхвата на скоростта.

Предавка I: гев обхват по-малък, висок въртящ момент сила.

Предавка II: обхват гев по-голяма, по-малко сила на въртящия момент.

В зависимост от работата, която се извършва, задайте превключвателя за смяна на предавките на правилното положение. Ако превключвателят не може да бъде преместен, завъртете леко шпиндела.

Никога не премествайте превключвателя за смяна на предавките, докато устройството работи. Това може да повреди електрическия инструмент.

Дългосрочното пробиване при ниска скорост на вретеното заплашва да прегрее двигателя. Трябва да се правят периодични прекъсвания в експлоатация или устройството трябва да бъде позволено да работи с максимална скорост без натоварване за период от около 3 минути.

ЕКСПЛОАТАЦИЯ И ПОДДРЪЖКА

Преди да продължите с всякакви дейности по монтаж, настройка, ремонт или поддръжка, извадете щепсела на захранващия кабел от контакта на електрическата мрежа.

ПОДДРЪЖКА И СЪХРАНЕНИЕ

- Препоръчва се устройството да се почиства веднага след всяка употреба.
- Не използвайте вода или други течности за почистване.
- Устройството трябва да се почиства с четка или да се духа със състен въздух с ниско налягане. Не използвайте никакви почистващи средства или разтворители, тъй като те могат да повредят пластмасовите части.
- Редовно почиствайте вентилационните пропуски в корпуса на двигателя, за да предотвратите прегряване на устройството.
- В случай на прекомерно искра върху комутатора, имайте състоянието на въглеродните четки на двигателя, проверени от квалифицирано лице.
- Винаги дръжте устройството на сухо място, недостъпно за деца.

СМЯНА НА ДЪРЖАКА ЗА БЪРЗО ОСВОБОЖДАВАНЕ

Патронникът с бързо освобождаване се навива на края на шпиндела на нетната бормашина-отвертка и допълнително обезопасен с винт.

- Разархивирайте челюстите на скобата за бързо освобождаване (1) и отвийте фиксиращия винт (лявата нишка) (фиг. D).
- Прикрепете шестостенния ключ към дръжката за бързо освобождаване и натиснете леко другия край на шестоъгълния гаечен ключ.
- Развийте дръжката за бързо освобождаване.
- Монтажът на скобата за бързо освобождаване се извършва в обратния ред на неговото разглобяване.

Подмяна на въглеродни четки

Износените (по-къси от 5 мм) изгорели или напукани въглеродни четки на мотора трябва да бъдат заменени

незабавно. И двете въглеродни четки винаги се заменят едновременно.

- Развийте капациите на въглеродните четки (4) (фиг. Д).
- Отстранете използваните въглеродни четки.
- Отстранява се всякакъв прах от въглища посредством ниско налягане на състен въздух.
- Поставете нови въглеродни четки (четките трябва да се плъзгат свободно в четката за дръжка) (фиг. F)
- Монтирайте капаци за въглеродни четки (4).

След извършване на операцията за смяна на въглеродната четка, стартирайте устройството без натоварване и изчакайте около 3 минути, за да могат въглеродните четки да се адаптират към моторния комутатор. Операцията по подмяна на въглеродните четки се препоръчва да бъде поверена само на квалифицирано лице, използващо оригинални части.

Всички видове дефекти трябва да бъдат отстранени от оторизирана услуга на производителя.

ТЕХНИЧЕСКИ ПАРАМЕТРИ

ПАРАМЕТЪР	СТОЙНОСТ
Захранващо напрежение	230 VAC
Честота на захранването	50 Hz
Власт	300 вата (Печат)
Диапазон на скоростта на престой	0-400 / 0-1600 mm^{-1}
Максимален въртящ момент	40 NM
Диаметър на патронници за пробиване	10 мм
Клас на защита	II
IP степен на защита	IPX0
Маса	1.39 кг
Година на производство	
58G793 означава както тип машина, така и обозначение	
Данни за шума и вибрациите	
Ниво на звуковото налягане	$L_{PA} = 82,99 \text{ dB(A)}$ $K=3\text{dB(A)}$
Ниво на звукова мощност	$L_{WA} = 93,99 \text{ dB(A)}$ $K=3\text{dB(A)}$
Стойност на вибрационно ускорение (режим бормашина)	$a_h = 2,162 \text{ m/s}^2$ $K=1,5 \text{ m/s}^2$
Стойност на ускорението на вибрациите (режим отвертка)	$a_h = 1,830 \text{ m/s}^2$ $K=1,5 \text{ m/s}^2$

Информация за шума и вибрациите

Нивото на излъчвания от устройството шум се описва чрез: излъчаното ниво на звуково налягане L_{PA} и нивото на звукова мощност L_{WA} (където K е неопределеността на измерването). Вибрациите, излъчвани от устройството, са описани от стойността на ускорението на вибрациите a_h (където K е неопределеността на измерването).

Излъчаното звуково налягане L_{PA} , нивото на звуковата мощност L_{WA} и стойността на ускорението на вибрациите a_h са измерени в съответствие с IEC 62841-2-1. Заявеното ниво на вибрации a_h може да се използва за сравняване на устройствата и за първоначално оценяване на експозицията на вибрации.

Посоченото ниво на вибрации е представително само за основните приложения на устройството. Ако устройството се използва за други приложения или с други работни инструменти, нивото на вибрациите може да се промени. По-високо ниво на вибрации ще бъде засенгано от недостъпна или твърде рядка поддръжка на устройството. Причините, посочени по-горе, могат да увеличат експозицията на вибрации през цела период на работа.

За да се оцени точно експозицията на вибрации, е необходимо да се вземат предвид периодите, когато устройството е изключено или когато е включено, но не се използва за работа. След задълбочена оценка на всички фактори общата вибрационна експозиция може да се окаже много по-ниска.

За да се предпази потребителят от въздействието на вибрациите, следва да се въведат допълнителни мерки за безопасност, като например: циклично поддръжане на устройството и работни инструменти, защита на подходящата температура на ръцете и правилна организация на работата.

Опазване на околната среда



Продуктите с електричко захранване не следва да се изхвърлят с битови отпадъци, а да се изхвърлят в подходящи съоръжения. Информация за изхвърлянето ще бъде предоставена от продавача на продукта или местните власти. Отпадъците от електричко и електронно оборудване съдържат вещества, които не са безразлични към околната среда. Неразгласеното оборудване представлява потенциален риск за околната среда и човешкото здраве.

* Правото да се правят промени е запазено.

"Група Торех Spółka z ograniczoną odpowiedzialnością" Spółka komandytowa със седалище във Варшава, Улица "Погранична" 2/4 (по-долу: "Торекс Груп") информира, че всички авторски права върху съдържанието на тази инструкция (по-долу: "Инструкция"), включително т.п. на нейния текст, фотографии, диаграми, Рисуниите, както и нейните състави, принадлежат изключително на групата Торекс и подлежат на правна защита в съответствие с Акта от 4 февруари 1994 г., относно авторското право и сродните му права (т.е. Вестник на законите от 2006 г. No 90 Poz 631, изменен). Копирането, обработването, публикуването, модифицирането с търговска цел на цялата Инструкция, както и на отделните му елементи, без съгласието на групата Торех, изразено в писмена форма, е строго забранено и може да доведе до гражданска и наказателна отговорност.

HR PRIRUČNIK ZA PRIJEVOD (KORISNIK) MREŽNA BUŠILICA I ODVIJAČ 58G793

NAPOMENA: PRIJE UPOTREBE ELEKTRIČNOG ALATA PAŽLJIVO PROČITAJTE OVAJ PRIRUČNIK I SPREMITÉ GA ZA DALJNJU UPORABU.

DETALJNA SIGURNOSNA PRAVILA

- Stavite štítneke sluha dok radíte s bušilicom. Izloženost buci može uzrokovati gubitak sluha.
- Koristíte alat s dodatnim ručkama koje ste dobili s alatom. Gubitak kontrole može uzrokovati osobne ozljede operatera.
- Prilikom izvođenja radova gdje bi radni alat mogao naići na skrivene električne žice ili vlastitu žicu, uređaj treba držati izoliranim površinama ručke. Kontakt s mrežnom žicom može uzrokovati prijenos napona na metalne dijelove uređaja, što može uzrokovati strujni udar.
- Izbjegavajte dodirivanje rotirajućih elemenata. Dodirivanje dijelova električnog alata za predenje, osobito priključaka, može dovesti do ozljeda.
- Prije nego što spustíte električni alat, morate pričekati dok se ne zaustavi. Radni alat može se zaglaviti i dovesti do gubitka kontrole nad električnim alatom.
- Ako se radni alat zaključa, odmah isključíte električni alat, budíte spremni za trenutke visoke reakcije.
- Materijal koji se obrađuje treba pričvrstiti na stabilnu podlogu i zaštititi od pomaka stezaljkama ili porokom. Ovaj način fiksiranja obratka sigurniji je od držanja u ruci.
- Opis nepravilne uporabe: Ne bacajte električne alate, preopterećujte se, uranjajte u vodu i druge tekućine, ne koristíte lepljivo i cementne mortove za miješanje, nemojte vješati, pomicaliti, povlačiti ili isključivati električne alate iz utičnice povlačenjem kabela za napajanje.

NAPOMENA! Uređaj se koristi za rad u zatvorenom prostoru. Unatoč upotrebi dizajna koji je projektno siguran, korištenju zaštitnih mjera i dodatnim zaštitnim mjerama, uvijek postoji opasnost od ozbiljnih ozljeda tijekom rada.

OBJAŠNENJE KORIŠTENIH PIKTOGRAMA:

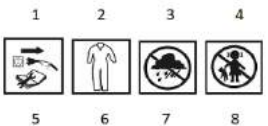

1. **NAPOMENA!** Poduzmite posebne mjere opreza,
2. Pročitajte priručnik s uputama, pridržavajte se upozorenja i sigurnosnih uvjeta sadržanih u njemu,
3. Druga klasa zaštite,
4. Koristite osobnu zaštitnu opremu (zaštitne naočale, štítneke za sluh, masku za prašinu),

5. Prekinite vezu s uređajem prije popravka,
6. Koristíte zaštitnu odjeću,
7. Zaštitíte od vlage,
8. Ne dopustíte djeci.

IZGRADNJA I NAMJENA

Mrežni odvijáč za bušenje ručni je električni alat pogonjen jednofaznim komutatorskim motorom, čija se brzina vrtnje smanjuje prijenosom zupčanika. Ove vrste električnih alata široko se koriste za vijke za vijke i uvijanje, izradu rupa u drvenim i drvenim materijalima, čeliku, keramici itd. Mrežni bušilica-odvijáč može se koristiti s brojnim bušilicama, kapama, bitovima odvijáč i bitovima različítih duljina. Područja njihova korištenja su izvođenje radova na obnovi i izgradnji, stolarije, bravara i svih radova na području samostalne amaterske djelatnosti (Uradi sam). Ne koristíte električni alat na pogrešan način.

OPIS GRAFIČKIH STRANICA

Slijedeće numeriranje odnosi se na elemente uređaja prikazane na grafičkim stranicama ovog priručnika.

1. Brzo otpuštanje (uklonljivo)
2. Prsten za podešavanje zakretnog momenta
3. Prekidač pomaka
4. Poklopac ugljične četke
5. Smjer rotacijskog prekidača
6. Gumb Zaključavanje prekidača
7. Skretnica

* Mogu postojati razlike između crteža i proizvoda.

OPREMA I PRIBOR

1. Kofer - 1 kom.
2. Uputa - 1 kom.

PRIPREMA ZA RAD

STEZANJE RADNIH ALATA

- Otpustíte prsten stezne glave s brzim otpuštanjem (1) dok se ne postigne željeni otvor čeljusti kako biste omogućili umetanje svrdla ili vrh odvijáča.
- Postavíte radni alat umetanjem u nosač za brzo otpuštanje (1) i pričvrstíte zatezanjem labavog prstena.
- Rastavljanje radnog alata odvija se obrnutim redoslijedom do njegove montaže.
- U slučaju ugradnje novog svrdla ili vrha odvijáča, nakon pokretanja treba pratirati nema li prekomjernog istjecanja tijekom rotacije, što može ukazuivati na nepravilnu fiksaciju u držacu za brzo otpuštanje.

RAD / POSTAVKE

UKLJUČENO/ISKLJUČENO

NAPOMENA! Mrežni napon mora odgovarati naponu navedenom na natpisnoj pločici uređaja.

Uključeno - pritisnite tipku **prekidača (7)** i držíte u tom položaju.

Isključivanje - otpustíte pritisak na gumb prekidača (7).

Zaključavanje prekidača (kontinuirani rad)

Omogućili:

- Pritisnite tipku prekidača (7) i držíte je u tom položaju.
- Pritisnite tipku za zaključavanje prekidača (6) (slika A).
- Otpustíte pritisak na tipku prekidača (7).

Onemogućiti:

- Pritisnite i otpustíte pritisak na tipku prekidača (7).

KONTROLA BRZINE

Brzina vijka ili bušenja može se podesiti tijekom rada povećanjem ili smanjenjem tlaka na gumbu prekidača (7). Kontrola brzine omogućuje sporo pokretanje, što pomaže u održavanju kontrole rada pri vijcima i odvrtanju.

KONTROLA ZAKRETNOG MOMENTA

Postavljanje prstena za podešavanje zakretnog momenta (2) u odabranom položaju trajno postavlja kvačilo na određenu količinu zakretnog momenta. Kada se dostigne postavljeni zakretni moment, spojka za preopterećenje automatski će se odspojiti. To vam omogućuje da se zaštitíte od preudubokog vijka ili oštećenja uređaja.

- Za različíte vijke i različíte materijale koriste se različíte količine okretnog momenta.
- Što je veći okretni moment, to je veći broj koji odgovara određenom položaju (slika B).
- Postavíte prsten za podešavanje zakretnog momenta (2) na određenu količinu zakretnog momenta.
- Uvijek počnite s manjim okretnim momentom.
- Postupno povećavajte okretni moment dok se ne postigne zadovoljavajući rezultat.
- Za vijke treba odabrati više postavke.
- Za bušenje odaberite postavku označenu simbolom bušenja. Ovom postavkom postiže se najveća vrijednost zakretnog momenta.

- Sposobnost odabira prave postavke okretnog momenta stječe se kako stječete praksu.

Postavljanjem prstena za podešavanja zakretnog momenta u položaju bušenja deaktivira se spojka preopterećenja.

SMJER ROTACIJE UDESNO – LIJEVO

Uz pomoć smjera rotacijskog prekidača (5) odabire se smjer rotacije vretena (sl. A).

Rotacija udesno - postavite prekidač smjera rotacije (5) u krajnjem lijevom položaju.

Rotacija ulijevo - postavite prekidač smjera rotacije (5) u krajnje desnom položaju.

* Propisano je da se u nekim slučajevima položaj smjera rotacijskog prekidača u odnosu na rotaciju može razlikovati od opisanog. Upućuje se na grafičke simbole na smjeru rotacijskog prekidača ili kućišta uređaja.

Ne mijenjajte smjer rotacije dok se vreteno uređaja okreće.

PROMJENA STUPNJA PRIJENOSA

Prekidač mjenjača (3) (slika.C) omogućuje vam povećanje raspona brzine.

Zupčanik I: raspon okretaja manji, velika sila zakretnog momenta.

Zupčanik II: raspon okretaja veći, manja sila zakretnog momenta.

Ovisno o obavljenom poslu, postavite prekidač mjenjača u ispravan položaj. Ako se prekidač ne može pomaknuti, lagano okrenite vreteno.

Nikada ne pomičite prekidač mjenjača dok uređaj radi. To bi moglo oštetiti električni alat.

Dugotrajno bušenje pri maloj brzini vretena prijeti pregrijavanjem motora. Treba napraviti povremene pauze u radu ili uređaj treba dopustiti da radi maksimalnom brzinom bez opterećenja u razdoblju od oko 3 minute.

RAD I ODRŽAVANJE

Prije nego što nastavite s bilo kakvim aktivnostima ugradnje, podešavanja, popravka ili održavanja, uklonite utikač kabela za napajanje iz mrežne utičnice.

ODRŽAVANJE I SKLADIŠTENJE

- Preporučuje se čišćenje uređaja odmah nakon svake uporabe.
- Ne koristite vodu ili druge tekućine za čišćenje.
- Uređaj treba očistiti četkom ili puhati komprimiranim zrakom niskog tlaka. Ne koristite sredstva za čišćenje ili otapala jer mogu oštetiti plastične dijelove.
- Redovito čistite ventilacijske praznine u kućištu motora kako biste spriječili pregrijavanje uređaja.
- U slučaju prekomjernog isikrenja na komutatoru, neka stanje ugljičnih četkica motora provjeri kvalificirana osoba.
- Uređaj uvijek držite na suhom mjestu, izvan dohvata djece.

ZAMJENA DRŽAČA ZA BRZO OTPUŠTANJE

Stezna glava za brzo otpuštanje namotana je na navoj vretena mrežnog odvijača bušilice i dodatno pričvršćena vijkom.

- Raspakirajte čeljusti nosača za brzo otpuštanje (1) i odvrnite vijak za pričvršćavanje (lijevi navoj) (slika D).
- Pričvrstite šesterokutni ključ na ručku za brzo otpuštanje i lagano udarite u drugi kraj šesterokutnog ključa.
- Odvijte ručicu za brzo otpuštanje.
- Ugradnja nosača za brzo otpuštanje provodi se obrnutim redoslijedom njegovog rastavljanja.

ZAMJENA UGLJIČNIH ČETKICA

Istrošene (kraće od 5 mm) spaljene ili napuknute ugljične četke motora treba odmah zamijeniti. Obje ugljične četke uvijek se zamjenjuju u isto vrijeme.

- Odvijte poklopce ugljične četke (4) (Sl. E).
- Uklonite korištene ugljične četke.
- Uklonite prašinu ugljena pomoću niskog tlaka komprimiranog zraka.
- Umetnite nove karbonske četke (četke bi trebale slobodno kliziti u četku za ručku) (Slika F)
- Ugradite poklopce ugljičnih četkica (4).

Nakon izvođenja postupka zamjene ugljične četke, pokrenite uređaj bez opterećenja i pričekajte oko 3 minute da se ugljične četke prilagode komutatoru motora. Preporučuje se da se rad zamjene ugljičnih četkica povjeri samo kvalificiranoj osobi koja koristi originalne dijelove.

Sve vrste nedostataka treba ukloniti ovlašteni servis proizvođača.

TEHNIČKI PARAMETRI

PARAMETARSKI	VRIJEDNOST
Napon napajanja	230 VAC
Frekvencija snage	50 Hz
Moć	300 vata (tisak)

Dometa brzine u praznom hodu	0-400 / 0-1600 ^{min} -1
Maksimalni zakretni moment	40 NM
Promjer stezne glave bušilice	10 mm
Klasa zaštite	II
IP stupanj zaštite	IPX0
Misa	1,39 kg
Godina proizvodnje	
58G793 označava i tip stroja i oznaku	
PODACI O BUCI I VIBRACIJAMA	
Razina zvučnog tlaka	L _{PA} = 82,99 dB(A) K=3dB(A)
Razina zvučne snage	L _{WA} = 93,99 dB(A) K=3dB(A)
Vrijednost ubrzanja vibracija (način bušenja)	a _{ah} = 2,162 m/s ² K=1,5 m/s ²
Vrijednost ubrzanja vibracija (način odvijanja)	a _{ah} = 1,830 m/s ² K=1,5 m/s ²

Informacije o buci i vibracijama

Razina buke koju emitira uređaj opisana je: emitiranom razinom zvučnog tlaka L_{PA} i razinom zvučne snage L_{WA} (gdje je K mjerna nesigurnost). Vibracije koje emitira uređaj opisane su vrijednošću ubrzanja vibracija a_{ah} (gdje je K mjerna nesigurnost).

Emitirani zvučni tlak L_{PA} razina zvučne snage L_{WA} i vrijednost ubrzanja vibracija a_{ah} izmjereni su u skladu s IEC 62841-2-1. Navedena razina vibracija a_{ah} može se koristiti za usporedbu uređaja i za početnu procjenu izloženosti vibracijama.

Navedena razina vibracija reprezentativna je samo za osnovne primjene uređaja. Ako se uređaj koristi za druge primjene ili s drugim radnim alatima, razina vibracija može se promijeniti. Na višu razinu vibracija utječe ne dovoljno ili prerijetko održavanje uređaja. Gore navedeni razlozi mogu povećati izloženost vibracijama tijekom cijelog razdoblja rada.

Da bi se točno procijenila izloženost vibracijama, potrebno je uzeti u obzir razdoblja kada je uređaj isključen ili kada je uključen, ali se ne koristi za rad. Nakon temeljite procjene svih čimbenika, ukupna izloženost vibracijama može se pokazati mnogo nižom.

Kako bi se korisnika zaštitilo od utjecaja vibracija, potrebno je uvesti dodatne sigurnosne mjere, kao što su: cikličko održavanje uređaja i radnih alata, zaštita odgovarajuće temperature ruku i pravilna organizacija rada.

ZAŠTITA OKOLIŠA



Proizvodi na električni pogon ne smiju se odlagati s kućnim otpadom, već ih treba odlagati u odgovarajuće objekte. Informacije o odlaganju pružit će prodavatelj proizvoda ili lokalne vlasti. Otpadna električna i elektronička oprema sadrži tvari koje nisu ravnodušne prema okolišu. Nereplastična oprema predstavlja potencijalni rizik za okoliš i ljudsko zdravlje.

* Pravo na izmjene je rezervirano.

"Grupa Topex Spółka z ograniczoną odpowiedzialnością" Spółka komandytowa sa sjedištem u Varšavi, 2/4 Pogonizna ulica (u daljnjem tekstu: "Topex Group") obavještava da sva autorska prava na sadržaj ove upute (u daljnjem tekstu (u daljnjem tekstu: "Uputa"), uključujući m.in. njezina teksta, fotografija, dijagrama, crteža, kao i njezinih kompozicija, pripadaju isključivo Topex grupi i podliježu pravnoj zaštiti u skladu sa Zakonom od 4. veljače 1994., o autorskim i srodnim pravima (tj. Časopis za zakone iz 2008. godine br. 90 PZ 631, kako je izmijenjen). Kopiranje, obrada, objavljivanje, izmjena u komercijalne svrhe cjelokupne Upute kao i njezinih pojedinačnih elemenata, bez suglasnosti Topex grupe izražene u pisanom obliku, strogo je zabranjeno i može rezultirati građanskom i kaznenom odgovornošću.

SR

PRIRUČNIK ZA PREVOĐENJE (KORISNIK)

MAINS BUŠILICA I ŠRAFALICE 58G793

NAPOMENA: PRED KORIŠĆENJEM ALATKE ZA NAPAJANJE PAŽLJIVO PROČITAJTE OVO UPUTSTVO I SAČUVAJTE GA ZA DALJU UPOTREBU.

DETALJNA PRAVILA BEZBEDNOSTI

- Stavite zaštitnicu sluha dok radite sa vežbom. Izloženost buci može dovesti do gubitka sluha.
- Koristite alatku sa dodatnim regulatorima koje ste dobili uz alatku. Gubitak kontrole može prouzrokovati ličnu povredu operatera.

- Prilikom obavljanja poslova gde bi radni alat mogao da naiđe na skrivene električne žice, odnosno sopstvenu žicu, uređaj treba da drži izolovane površine drške. Kontakt sa glavnom žicom može dovesti do toga da se napon prenese na metalne delove uređaja, što može da izazove električni šok.
- Izbegavajte dodirivanje rotirajućih elemenata. Dodirivanje delova alata za napajanje, posebno priloga, može dovesti do povreda.
- Pre nego što spustite alatu za napajanje, morate da sačekate dok ne prestane. Radna alatka može da se zaglavi i dovede do gubitka kontrole nad alatom za napajanje.
- Ako se radni alat zaključa, odmah isključite alatu za napajanje, budite spremni na trenutke visoke reakcije.
- Materijal koji treba obraditi treba popraviti na stabilnom supstratu i zaštititi od izmeštanja sa stepama ili porokom. Ovakav način sređivanja radnog mesta je bezbedniji od držanja u ruci.
- Opis nepravilne upotrebe: Ne bacajte alate za napajanje, preopterećuje se, uronite u vodu i drugu tečnost, nemojte koristiti lepak i cementne maltere za mešanje, nemojte okaćite, pomerite, povucite ili isključite alat za napajanje iz utičnice povlačenjem kabla za napajanje.

PRIMEDBA! Uređaj se koristi za rad u zatvorenom prostoru.

Uprikos korišćenju dizajna koji je bezbedan po dizajnu, korišćenju zaštitnih mera i dodatnih zaštitnih mera, uvek postoji rizik od zaostajkih povreda tokom rada.

OBJAŠNJENJE KORIŠĆENIH PIKTOGRAMA:

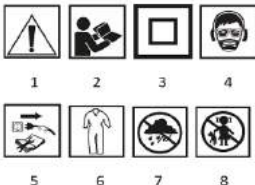

1. **PRIMEDBA!** Preduzmite posebne mere predostrožnosti,
2. Pročitajte uputstvo za upotrebu, posmatrajte upozorenja i bezbednosne uslove sadržane tamo,
3. Druga klasa zaštite,
4. Koristite ličnu zaštitnu opremu (zaštitne naočare, zaštitnike sluha, masku za prašinu),
5. Prekinite vezu sa uređajem pre popravke,
6. Koristite zaštitnu odeću,
7. Zaštititi od vlage,
8. Ne dozvolite deci.

IZGRADNJA I NAMENA

Glavni bušilica-šrafciğer je ručni alat za napajanje koji pokreće jednodinazni komunikacioni motor, od kojih se rotaciona brzina smanjuje putem menjača brzine. Ove vrste alata za napajanje se široko koriste za šrafove i vrtanje šrafova, pravljenje rupa na drvetu i materijalima na bazi drveta, čelika, keramike itd. Glavni šrafciğer može da se koristi sa više bušilica, zatvarača, komadića šrafciğerera i bitova različitih dužina. Oblasti njihove upotrebe su izvođenje radova na renoviranju i izgradnji, stolarija, bravar i svi radovi iz oblasti samostalne amaterske aktivnosti (DIY). Nemojte pogrešno koristiti alatu za napajanje.

OPIS GRAFIČKIH STRANICA

Sledeće numerisanje odnosi se na elemente uređaja prikazane na grafičkim stranicama ovog priručnika.

1. Brzo izdanje (prenosivo)
2. Prsten za podešavanje torque-a
3. Prekidač za pomeranje
4. Navlaka za četkicu od ugljenika
5. Smer prekidača za rotaciju
6. Dugme "Zameni zaključavanje"
7. Prebacite

* Možda postoje razlike između crteža i proizvoda.

OPREMA I PRIBOR

1. Kofer - 1 kom.
2. Uputstvo - 1 kom.

PRIPREMA ZA RAD

STEZANJE RADNIH ALATA

- Olabavite brzo oslobađanje čak prstena (1) dok se ne postigne željeni otvor vilice kako bi se omogućilo ubacivanje bita bušilice ili vrha šrafciğerera.
- Postavite radnu alatu tako što ćete je ubaciti u zagradu za brzo puštanje (1) i privrстите tako što ćete zategnuti labav prsten.

- Rastavanje radne alatke nastavlja se obrnutim redosledom do njegove skupštine.
- U slučaju instaliranja novog bita bušilice ili vrha šrafciğerera, nakon pokretanja treba posmatrati da li nema preteranog istrčavanja tokom rotacije, što može ukazivati na nepravilnu fiksaciju u držaču za brzo puštanje.

POSAO / POSTAVKE

ON/OFF

PRIMEDBA! Glavni napon mora odgovarati naponu navedenom na ploči sa imenom uređaja.

Uključite - pritisnite dugme prekidača (7) i držite ga na ovom položaju.

Isključivanje - oslobodite pritisak na dugme za prekidač (7).

Zaključavanje prekidača (neprekidna operacija)

Omogućiti:

- Pritisnite dugme prekidača (7) i držite ga na ovom položaju.
- Pritisnite dugme za zaključavanje prekidača (6) (Slič. A).
- Oslobodite pritisak na dugme za prekidač (7).

Onemogućiti:

- Pritisnite i oslobodite pritisak na dugme za prekidač (7).

KONTROLA BRZINE

Brzina šrafciğerera ili bušenja može da se podesi tokom rada tako što će se povećati ili sniziti pritisak na dugme za prekidač (7). Kontrola brzine omogućava spor početak, što pomaže da se održi kontrola nad poslom prilikom jebanja i odvrtanja.

KONTROLA TORQUE-A

Postavljanje prstena za podešavanje torque-a (2) na izabranu poziciji trajno postavlja kvačilo na određenu količinu torque-a. Kada se dostigne setni prekjuč, kvačilo za preopterećenje će biti automatski isključeno. Ovo vam omogućava da se zaštitite od previše dubokog zajeblanja šrafa ili oštećenja uređaja.

- Za različite šrafove i različite materijale koriste se različite količine preraskе.
- Što je veći torque, veći je i broj koji odgovara datoj poziciji (.B).
- Postavite prsten za podešavanje torque-a (2) na određenu količinu torque-a.
- Uvek počni sa manjim tordom.
- Povećajte torque postepeno dok se ne postigne zadovoljavajući rezultat.
- Više postavke bi trebalo da budu izabrane za jebanje.
- Za bušenje izaberite postavku označenu simbolom bušilice. Sa ovom postavkom postiže se najveća vrednost torque-a.
- Mogućnost izbora prave postavke prekljanja dobija se prilikom sticanja prakse.

Postavljanje prstena za podešavanje torque-a u poziciji bušenja deaktivira preopterećenje kvačila.

SMER ROTACIJE UDESNO – LEVO

Uz pomoć smer rotacionog prekidača (5), bira se smer rotacije vretena (SI. A).

Rotacija nadesno - postavite prekidač smer rotacije (5) na ekstremnoj levoj poziciji.

Rotacija nalevo - postavite prekidač smer rotacije (5) na ekstremno desnoj poziciji.

* Predviđeno je da se u nekim slučajevima pozicija smer prekidača za rotaciju u odnosu na rotaciju može razlikovati od opisane. Referenca se upućuje na grafičke simbole u smeru prekidača za rotaciju ili na kukište uređaja.

Nemojte menjati smer rotacije dok se vreteno uređaja rotira.

MENJAJ

Prekidač za menjač (3) (Sličica.C) vam omogućava da povećate opseg brzine.

Brzina I: domet obrtaja manji, visoka obrtna sila.

Brzina II: domet obrtaja veći, manje obrtne sile.

U zavisnosti od posla koji se obavlja, podesite prekidač menjača menjača na ispravan položaj. Ako prekidač ne može da se pomeri, blago okrenite vreteno.

Nikada ne pomeraj prekidač za menjač dok je uređaj pokrenut. Ovo bi moglo da ošteti alatu za napajanje.

Dugotrajno bušenje pri niskoj brzini vretena preti da se nagne na motor. Periodične pauze u radu treba napraviti ili uređaju treba dozvoliti da radi maksimalnom brzinom bez opterećenja u periodu od oko 3 minuta.

RAD I ODRŽAVANJE

Pre nego što nastavite sa bilo kakvim aktivnostima instalacije, podešavanja, popravke ili održavanja, uklonite priključak kabla za napajanje iz glavne utičnice.

ODRŽAVANJE I SKLADIŠTENJE

- Preporučuje se čišćenje uređaja odmah nakon svake upotrebe.

- Nemojte koristiti vodu ili drugu tečnost za čišćenje.
- Uređaj treba očistiti četkicom ili razneti komprimovanim vazduhom niskog pritiska. Nemojte koristiti nikakve sredstva za čišćenje ili rastvarači, jer mogu oštetiti plastične delove.
- Redovno čistite praznine ventilacije u kućište motora kako biste sprečili prejedanje uređaja.
- U slučaju preteranog varkanja na komunikatoru, imajte stanje ugljeničnih četkica motora koje proverava kvalifikovana osoba.
- Uvek držite uređaj na suvom mestu, van domašaja dece.

ZAMENA DRŽAČA ZA BRZO OSLOBODANJE

Brzo oslobađanje čaka je rana na koncu vretena mrežastog šrafčigera i dodatno obezbeđen šrafom.

- Otkopčaj čeljusti zagrade za brzo puštanje (1) i odvрни šraf za popravku (levi konac) (Sličica D).
- Zakači heksain na ručicu za brzo puštanje i lagano pogodi drugi kraj heksagonalnog ključa.
- Odvrnite regulator brzog puštanja.
- Instalacija zagrade za brzo izdavanje sprovođi se obrnutim redosledom njenog rastavka.

ZAMENA ČETKICA ZA UGLJENIK

Istrošene (kraće od 5 mm) izgoarele ili ispucale ugljenične četkice motora treba odmah zameniti. Obe četkice za ugljenik se uvek zamenjuju u isto vreme.

- Odvrnite navlake od četkice za ugljenik (4) (Sličije E).
- Uklonite korišćene četkice za ugljenik.
- Uklonite svaku prašinu uglja pomoću niskog komprimovanog vazdušnog pritiska.
- Ubacite nove četkice za ugljenik (četkice treba slobodno da klize u četku za dršku) (Sličica F)
- Instalirajte navlake za četkicu za ugljenik (4).

Nakon izvođenja operacije zamene četkice za ugljenik, pokrenite uređaj bez opterećenja i sačekajte oko 3 minuta da se četkice za ugljenik prilagode motornom komunikatoru. Operacija zamene četkica za ugljenik preporučuje se da se poveri samo kvalifikovanoj osobi koristeći originalne delove.

Sve vrste nedostataka treba da otkloni Usluga ovlašćenog proizvođača.

TEHNIČKI PARAMETRI

PARAMETAR	VREDNOST
Napon snabdevanja	230 VAC
Frekvencija napajanja	50 Hz
Мож	300 vati (Štampa)
Opseg brzine u nudli	0-400 / 0-1600 ^{ml·min⁻¹}
Maksimalni preključ	40 NM
Bušilica prečnika	10 mm
Klasa zaštite	II
IP stepen zaštite	IPX0
Masovno	1,39 kg
Godina proizvodnje	
58G793 označava i tip mašine i oznaku	
PODACI O BUCI I VIBRACIJAMA	
Nivo pritiska zvuka	$L_{PA} = 82,99 \text{ dB(A)}$ $K=3\text{dB(A)}$
Nivo napajanja zvuka	$L_{WA} = 93,99 \text{ dB(A)}$ $K=3\text{dB(A)}$
Vrednost vibracionog ubrzanja (režim bušilice)	$a_h = 2,162 \text{ m/s}^2$ $K=1,5 \text{ m/s}^2$ $a_h = 1,830 \text{ m/s}^2$ $K=1,5 \text{ m/s}^2$
Vrednost vibracionog ubrzanja (režim šrafčigera)	

Informacije o buci i vibracijama

Nivo buke koji emituje uređaj opisuju: emituju se nivo ^{zvučnog} pritiska L_{PA} i nivo napajanja zvuka L_{WA} (gde je K mera neizvesnost). Vibracije koje uređaj emituje opisane su vrednošću ubrzanja vibracija a_h (gde je K mera neizvesnost).

Emitujući zvučni pritisak L_{PA} , nivo napajanja L_{WA} zvuka i vrednost ubrzanja vibracije a_h izmereni su u skladu sa IEC 62841-2-1. Navedeni vibracioni nivo a_h može da se koristi za poređenje uređaja i za početnu procenu izloženosti vibracijama.

Navedeni vibracioni nivo je reprezentativan samo za osnovne aplikacije uređaja. Ako se uređaj koristi za druge aplikacije ili druge radne alatke, nivo vibracije može da se promeni. Na viši nivo vibracija utičaće

nedovoljno ili previše retko održavanje uređaja. Gorenavedeni razlozi mogu povećati izloženost vibracijama tokom celog perioda rada.

Da bi se precizno procenila izloženost vibracijama, neophodno je uzeti u obzir periode kada je uređaj isključen ili kada je uključen, ali se ne koristi za rad. Nakon detaljne procene svih faktora, ukupna izloženost vibracijama može se ispostaviti kao mnogo manja.

U cilju zaštite korisnika od efekata vibracija, treba uvesti dodatne mere bezbednosti, kao što su: ciklično održavanje uređaja i radni alat, zaštita odgovarajuće ručne temperature i pravilna organizacija rada.

ZASTITA ŽIVOTNE SREDINE



Proizvodi na električni pogon ne bi trebalo da se odlazu kućnim otpadom, već ih treba odlagati u odgovarajućim objektima. Informacije o rashodu dade prodavac proizvoda ili lokalne vlasti. Otpadna električna i elektronska oprema sadrži supstance koje nisu ravnomerne po životnu sredinu. Nereplastična oprema predstavlja potencijalni rizik po životnu sredinu i ljudsko zdravlje.

* Pravo na unesti promene je rezervisano.

"Grupa Toxep Spółka z ograniczoną odpowiedzialnością" Spółka komandytowa sa svojom registrovanom kancelarijom u Varšavi, 2/4 Pograniczna ulica (u daljem tekstu: "Toxep Group") obaveštava da sva autorska prava na sadržaj ovog uputstva (u daljem tekstu: "Uputstvo"), uključujući i n i njenog teksta, fotografije, dijagrame, crteže, ali i njene kompozicije, pripadaju isključivo Toxep Grupi i podležu pravnoj zaštiti u skladu sa Aktom od 4. o autorskim i srodnim pravima (npr. Dnevnik zakona iz 2006. br. 90 poz 631, kao izmernenj). Kopiranje, obrada, objavljivanje, izmena u komercijalne svrhe celokupno Uputstvo kao i njegovi pojedinačni elementi, bez saglasnosti Toxep grupe izražene u pisanoj formi, strogo je zabranjeno i može rezultirati gradanskom i krivičnom odgovornošću.

GR

ΕΓΧΕΙΡΙΔΙΟ ΜΕΤΑΦΡΑΣΗΣ (ΧΡΗΣΤΗ)

ΤΡΥΠΑΝΙ ΚΑΙ ΚΑΤΣΑΒΙΔΙ 58G793

ΣΗΜΕΙΩΣΗ: ΠΡΙΝ ΧΡΗΣΙΜΟΠΟΙΗΣΤΕ ΉΝΑ ΗΛΕΚΤΡΙΚΟ ΕΡΓΑΛΕΙΟ, ΔΙΑΒΑΣΤΕ ΠΡΟΣΕΚΤΙΚΑ ΑΥΤΟ ΤΟ ΕΓΧΕΙΡΙΔΙΟ ΚΑΙ ΑΠΟΘΗΚΕΨΤΕ ΤΟ ΓΙΑ ΠΕΡΑΙΤΕΡΩ ΧΡΗΣΗ.

ΛΕΠΤΟΜΕΡΕΙΣ ΚΑΝΟΝΕΣ ΑΣΦΑΛΕΙΑΣ

- Φορέστε προστατευτικά ακοής εν εγχείραστε με ένα τρυπάνι. Η έκθεση σε θόρυβο μπορεί να προκαλέσει απώλεια ακοής.
- Χρησιμοποιήστε το εργαλείο με τις πρόσθετες λαβές που συνοδεύουν το εργαλείο. Η απώλεια ελέγχου μπορεί να προκαλέσει προσωπικό τραυματισμό στον χειριστή.
- Κατά την εκτέλεση εργασιών όπου το εργαλείο εργασίας θα μπορούσε να συναντήσει κρυμμένα ηλεκτρικά καλώδια ή το δικό του καλώδιο, η συσκευή θα πρέπει να συγκρατείται από τις μονωμένες επιφάνειες της λαβής. Η επαφή με το καλώδιο ρεύματος μπορεί να προκαλέσει τη μεταφορά της τάσης στα μεταλλικά μέρη της συσκευής, γεγονός που θα μπορούσε να προκαλέσει ηλεκτροπληξία.
- Αποφύγετε να αγγίξετε περιτρεφόμενα στοιχεία. Το άγγιγμα περιστρεφόμενων τμημάτων ενός ηλεκτρικού εργαλείου, ειδικά των εξαρτημάτων, μπορεί να οδηγήσει σε τραυματισμούς.
- Πριν τοποθετήσετε το ηλεκτρικό εργαλείο, πρέπει να περιμένετε μέχρι να σταματήσει. Το εργαλείο εργασίας μπορεί να κολλήσει και να οδηγήσει σε απώλεια ελέγχου του ηλεκτρικού εργαλείου.
- Εάν το εργαλείο εργασίας κλειδώσει, απενεργοποιήστε αμέσως το ηλεκτρικό εργαλείο, να είστε προετοιμασμένοι για στιγμές υψηλής αντίδρασης.
- Το προς επεξεργασία υλικό πρέπει να στερεώνεται σε σταθερό υπόστρωμα και να προστατεύεται από μετατόπιση με σφικτήρες ή μύγνην. Αυτός ο τρόπος στερέωσης του τεμαχίου εργασίας είναι ασφαλέστερος από το να το κρατάτε στο χέρι σας.
- Περιγραφή ακατάλληλης χρήσης: Μην ρίχνετε ηλεκτρικά εργαλεία, υπερφορτώνετε, βυθίζετε σε νερό και άλλα υγρά, μην χρησιμοποιείτε κονιάματα κόλλας καιτσιμέντου για ανάμειξη, μην: κρέματε, μετακινείτε, τραβάτε ή σβήνεται τα ηλεκτρικά εργαλεία από την πρίζα τραβώντας το καλώδιο τροφοδοσίας.

ΠΑΡΑΤΗΡΗΣΗ! Η συσκευή χρησιμοποιείται για εσωτερική εργασία.

Παρά τη χρήση ενός σχεδιασμού που είναι ασφαλής από το σχεδιασμό, τη χρήση προστατευτικών μέτρων και πρόσθετων προστατευτικών μέτρων, υπάρχει πάντα κίνδυνος υπολειμματικών τραυματισμών κατά τη λειτουργία.

ΕΠΕΞΗΓΗΣΗ ΤΩΝ ΕΙΚΟΝΟΓΡΑΜΜΑΤΩΝ ΠΟΥ ΧΡΗΣΙΜΟΠΟΙΗΘΗΚΑΝ:

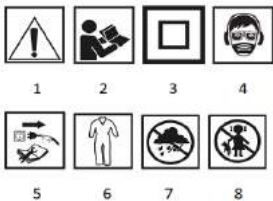

- ΠΑΡΑΤΗΡΗΣΗ!** Λάβετε ειδικές προφυλάξεις.
- Διαβάστε το εγχειρίδιο οδηγιών, τηρείτε τις προειδοποιήσεις και τις συνεχές ασφαλείας που περιέχονται σε αυτό,
- Δεύτερη κατηγορία προστασίας,
- Χρήση εξοπλισμού ατομικής προστασίας (προστατευτικά γυαλιά ασφαλείας, προστατευτικά ακοής, μάσκα σκόνης),
- Αποσυνδέστε τη συσκευή πριν από την επισκευή,
- Χρησιμοποιήστε προστατευτικό ρουχισμό,
- Προστατευτείτε από την υγρασία,
- Μην επιτρέπετε στα παιδιά.

ΟΙΚΟΔΟΜΗ ΚΑΙ ΣΚΟΠΟΣ

Ένα ηλεκτρικό καταβίδι τρυπανιών είναι ένα χέρι-κρατημένο ηλεκτρικό εργαλείο που οδηγείται από ένα μονοφασικό κινητήρα μετακινούμενων, η περιστροφική ταχύτητα του οποίου μειώνεται μέσω μιας μετάδοσης εργαλείων. Αυτοί οι τύποι ηλεκτρικών εργαλείων χρησιμοποιούνται ευρέως για βίδες βιδών και συστροφής, κόνοντας τρύπες σε υλικά με βάση το ξύλο και το ξύλο, χάλυβα, κεραμικά κ.λπ. Το ηλεκτρικό τρυπάνι-καταβίδι μπορεί να χρησιμοποιηθεί με μια σειρά από τρυπάνια, καλυμμάτα, κομμάτια καταβιδιού και κομμάτια διαφοροποιημένων μηκών. Οι τομείς χρήσης τους είναι η εκτέλεση εργασιών ανακαίνισης και κατασκευής, ξυλουργικής, κλειδαριά και όλα τα έργα στον τομέα της ανεξάρτητης ερασιτεχνικής δραστηριότητας (DIY).

Μην χρησιμοποιείτε το ηλεκτρικό εργαλείο ασφαλήμενα.

ΠΕΡΙΓΡΑΦΗ ΤΩΝ ΣΕΛΙΔΩΝ ΓΡΑΦΙΚΩΝ

Η ακόλουθη αριθμηση αναφέρεται στα στοιχεία της συσκευής που εμφανίζονται στις γραφικές σελίδες αυτού του εγχειριδίου.

- Γρήγορη απελευθέρωση (αφαιρούμενη)
- Δακτύλιος ρύθμισης ροτής
- Διακόπτης μετατόπισης
- Κάλυμμα βούρτσας άνθρακα
- Κατεύθυνση του διακόπτη περιστροφής
- Κουμπί κλειδώματος διακόπτη
- Διακόπτης

* Μπορεί να υπάρχουν διαφορές μεταξύ του σχεδίου και του προϊόντος.

ΕΞΟΠΛΙΣΜΟΣ ΚΑΙ ΑΞΕΣΟΥΑΡ

- Βαλίτσα - 1 τεμ.
- Οδηγία - 1 τεμ.

ΠΡΟΕΤΟΙΜΑΣΙΑ Για Εργασία

ΣΥΣΤΡΕΦΗ ΕΡΓΑΛΕΙΑ ΕΡΓΑΣΙΑΣ

- Χαλαρώστε το δακτύλιο τσοκ γρήγορης αποδέσμευσης (1) μέχρι να επιτευχθεί το επιθυμητό άνοιγμα της σιαγόνας για να επιτρέψετε την τοποθέτηση της αιχμής τρυπανιού ή του άκρου του καταβιδιού.
- Τοποθετήστε το εργαλείο εργασίας τοποθετώντας το στο υποστήριγμα γρήγορης απελευθέρωσης (1) και στερεώστε το σφίγγοντας τον χαλαρό δακτύλιο.
- Η αποσυρματόληση του εργαλείου εργασίας προχωρά με αντίστροφη σειρά στη συναρμολογή του.
- Σε περίπτωση τοποθέτησης νέας αιχμής τρυπανιού ή άκρου καταβιδιού, μετά την έναρξη θα πρέπει να παρατηρήσει εάν δεν υπάρχει υπερβολική εκροή κατά τη διάρκεια της περιστροφής, γεγονός που μπορεί να υποδηλώνει ακατάλληλη στερέωση στη θήκη ταχείας απελευθέρωσης.

ΕΡΓΑΣΙΕΣ / ΡΥΘΜΙΣΕΙΣ

ΟΝ/ΟFF

ΠΑΡΑΤΗΡΗΣΗ! Η τάση του δικτύου πρέπει να αντιστοιχεί στην τάση που αναγράφεται στην πινακίδα της συσκευής.

Ενεργοποίηση - πατήστε το κουμπί διακόπτη (7) και κρατήστε το σε αυτή τη θέση.

Τερματισμός λειτουργίας - απελευθερώστε την πίεση στο κουμπί διακόπτη (7).

Κλειδώμα διακόπτη (συνεχής λειτουργία)

Ενεργοποίηση:

- Πατήστε το κουμπί διακόπτη (7) και κρατήστε το σε αυτή τη θέση.
- Πατήστε το κουμπί ασφάλισης διακόπτη (6) (Εικ. Α).
- Απελευθερώστε την πίεση στο κουμπί διακόπτη (7).

Απενεργοποίηση:

- Πατήστε και αφήστε την πίεση στο κουμπί διακόπτη (7).

ΕΛΕΓΧΟΣ ΤΑΧΥΤΗΤΑΣ

Η ταχύτητα βιδώνοντας ή τρυπώντας μπορεί να ρυθμιστεί κατά τη διάρκεια της λειτουργίας με την αύξηση ή τη μείωση της πίεσης στο κουμπί διακοπών (7). Ο έλεγχος ταχύτητας επιτρέπει μια αργή εκκίνηση, η οποία βοηθά στη διατήρηση του ελέγχου της εργασίας κατά τη βίδα και το ξεβίδω.

ΕΛΕΓΧΟΣ ΡΟΠΗΣ

Η ρύθμιση του δακτυλίου ρύθμισης ροτής (2) στην επιλεγμένη θέση θέτει μόλις τον συμπλέκτη σε μια ορισμένη ποσότητα ροτής. Όταν επιτευχθεί η καθορισμένη ροπή, ο συμπλέκτης υπερφόρτωσης θα αποσυνδεθεί αυτόματα. Αυτό σας επιτρέπει να προστατευτείτε από το βίδα πολύ βαθιά ή να καταστρέψετε τη συσκευή.

- Για τις διαφορετικές βίδες και τα διαφορετικά υλικά, χρησιμοποιούνται διαφορετικές ποσότητες ροτής.
- Όσο μεγαλύτερη είναι η ροπή, τόσο μεγαλύτερος είναι ο αριθμός που αντιστοιχεί σε μια δεδομένη θέση (Εικ. Β).
- Ρυθμίστε τον δακτύλιο ρύθμισης ροτής (2) σε μια συγκεκριμένη ποσότητα ροτής.
- Πάντα να ξεκινάτε με μικρότερη ροπή.
- Αυξήστε σταδιακά τη ροπή μέχρι να επιτευχθεί ένα ικανοποιητικό αποτέλεσμα.
- Θα πρέπει να επιλεγούν υψηλότερες ρυθμίσεις για βίδα.
- Για διάτρηση, επιλέξτε τη ρύθμιση που έχει επισημανθεί με το σύμβολο τρυπανιού. Με αυτή τη ρύθμιση επιτυγχάνεται η υψηλότερη τιμή ροτής.
- Η δυνατότητα επιλογής της σωστής ρύθμισης ροτής κερδίζεται καθώς αποκτάτε πρακτική.

Η ρύθμιση του δακτυλίου ρύθμισης ροτής στη θέση διάτρησης απενεργοποιεί τον συμπλέκτη υπερφόρτωσης.

ΚΑΤΕΥΘΥΝΣΗ ΠΕΡΙΣΤΡΟΦΗΣ ΠΡΟΣ ΤΑ ΔΕΞΙΑ - ΠΡΟΣ ΤΑ ΑΡΙΣΤΕΡΑ

Με τη βοήθεια της κατεύθυνσης του διακόπτη περιστροφής (5), επιλέγεται η κατεύθυνση περιστροφής του άξονα (Εικ. Α).

Περιστροφή προς τα δεξιά - ρυθμίστε το διακόπτη της κατεύθυνσης περιστροφής (5) στην άκρη αριστερή θέση.

Περιστροφή προς τα αριστερά - ρυθμίστε το διακόπτη της κατεύθυνσης περιστροφής (5) στην ακροδεξιά θέση.

* Ορίζεται ότι σε ορισμένες περιπτώσεις η θέση της κατεύθυνσης του διακόπτη περιστροφής σε σχέση με την περιστροφή μπορεί να είναι διαφορετική από αυτή που περιγράφεται. Γίνεται αναφορά στα γραφικά σύμβολα της κατεύθυνσης του διακόπτη περιστροφής ή στο περιβλήμα της διάταξης.

Μην αλλάζετε την κατεύθυνση περιστροφής ενώ περιστρέφεται ο άξονας της συσκευής.

ΑΛΛΑΓΗ ΓΡΑΝΑΖΙΟΥ

Ο διακόπτης αλλαγής ταχυτήτων (3) (Εικ. C) σας επιτρέπει να αυξήσετε το εύρος ταχύτητας.

Γρανάζι I: σειρά αιώνων μικρότερη, υψηλή δύναμη ροτής.

Γρανάζι II: εύρος βελών μεγαλύτερη, λιγότερη δύναμη ροτής. Ανάλογα με την εργασία που γίνεται, ρυθμίστε το διακόπτη αλλαγής ταχυτήτων στη σωστή θέση. Εάν ο διακόπτης δεν μπορεί να μετακινηθεί, γυρίστε ελαφρά τον άξονα.

Μην μετακινείτε ποτέ το διακόπτη αλλαγής ταχυτήτων ενώ η συσκευή εκτελείται. Αυτό μπορεί να προκαλέσει ζημιά στο ηλεκτρικό εργαλείο.

Η μακροχρόνια διάτρηση σε χαμηλές στροφές του άξονα απειλεί να υπερθερμανθεί ο κινητήρας. Θα πρέπει να γίνουν περιοδικές διακοπές λειτουργίας ή να επιτρέπεται στη συσκευή να λειτουργεί με μέγιστη ταχύτητα χωρίς φορτίο για περίοδο περίπου 3 λεπτών.

ΛΕΙΤΟΥΡΓΙΑ ΚΑΙ ΣΥΝΤΗΡΗΣΗ

Πριν προχωρήσετε σε οποιοδήποτε δραστηριότητες εγκατάστασης, ρύθμισης, επισκευής ή συντήρησης, αφαιρέστε το βύσμα του καλωδίου τροφοδοσίας από την πρίζα.

ΣΥΝΤΗΡΗΣΗ ΚΑΙ ΑΠΟΘΗΚΕΥΣΗ

- Συνιστάται ο καθαρισμός της συσκευής αμέσως μετά από κάθε χρήση.
- Μη χρησιμοποιείτε νερό ή άλλα υγρά για καθαρισμό.
- Η συσκευή πρέπει να καθαρίζεται με βούρτσα ή να φυσάει με πεπιεσμένο αέρα χαμηλής πίεσης. Μη χρησιμοποιείτε καθαριστικά ή διαλύτες, καθώς μπορεί να προκαλέσουν ζημιά σε πλαστικά μέρη.
- Καθαρίζετε τακτικά τα κενά εξαρτήματα στο περιβλήμα του κινητήρα για να αποτρέψετε την υπερθέρμανση της συσκευής.
- Σε περίπτωση υπερβολικής σπινθήρας στον μετακινούμενο, ελέγξτε την κατάσταση των βουρτσών άνθρακα του κινητήρα από ειδικευμένο άτομο.

- Να φυλάσσετε πάντα τη συσκευή σε στεγνό μέρος, μακριά από παιδιά.

ΓΡΗΓΟΡΗ ΑΝΤΙΚΑΤΑΣΤΑΣΗ ΚΑΤΟΧΟΥ ΑΠΕΛΕΥΘ'ΕΡΩΣΗΣ

Ο σφικτήρας ταχείας απελευθέρωσης είναι τραύμα στο νήμα του άξονα του καθαρού καταβιβισίου τρυπανιού και επιπλέον ασφαλίζεται με βίδα.

- Αποσυμπλοκώστε τις σιαγόνες του υποστηρίγματος ταχείας απελευθέρωσης (1) και ξεβιδώστε τη βίδα στερέωσης (αριστερό νήμα) (Εικ. D).
- Συνδέστε το εξαγωνικό κλειδί στη λαβή γρήγορης απελευθέρωσης και χτυπήστε ελαφρά το άλλο άκρο του εξαγωνικού κλειδιού.
- Ξεβιδώστε τη λαβή γρήγορης απελευθέρωσης.
- Η εγκατάσταση του υποστηρίγματος ταχείας απελευθέρωσης πραγματοποιείται με την αντίστροφη σειρά της αποσυναρμολόγησής του.

ΑΝΤΙΚΑΤΑΣΤΑΣΗ ΒΟΥΡΤΣΕΣ ΑΝΘΡΑΚΑ

Οι φθαρμένες (μικρότερες από 5 mm) καμένες ή ραγιές ψήκτες άνθρακα του κινητήρα πρέπει να αντικαθίστανται αμέσως. Και οι δύο ψήκτες άνθρακα αντικαθίστανται πάντα ταυτόχρονα.

- Ξεβιδώστε τα καλύμματα της βούρτσας άνθρακα (4) (Εικ. Ε).
- Αφαιρέστε τις χρησιμοποιημένες ψήκτες άνθρακα.
- Αφαιρέστε οποιαδήποτε σκόνη άνθρακα με χαμηλή πίεση πεπιεσμένου αέρα.
- Τοποθετήστε νέες ψήκτες άνθρακα (οι ψήκτες πρέπει να γλιστρήσουν ελεύθερα στη βούρτσα λαβής) (Εικ. F)
- Εγκαταστήστε καλύμματα ψήκτες άνθρακα (4).

Μετά την εκτέλεση της λειτουργίας αντικατάστασης της βούρτσας άνθρακα, ξεκινήστε τη συσκευή χωρίς φορτίο και περιμένετε περίπου 3 λεπτά για να προσαρμοστούν οι ψήκτες άνθρακα στον μετακινούμενο κινητήρα. Η λειτουργία αντικατάστασης των βούρτσων άνθρακα συνιστάται να ανατίθεται μόνο σε ειδικευμένο άτομο που χρησιμοποιεί πρωτότυπα εξαρτήματα.

Όλα τα είδη ελαττωμάτων πρέπει να αφαιρούνται από μια εξουσιοδοτημένη υπηρεσία του κατασκευαστή.

ΤΕΧΝΙΚΕΣ ΠΑΡΑΜΕΤΡΟΙ

ΠΑΡΑΜΕΤΡΟΣ	ΤΙΜΗ
Τάση ανεφοδιασμού	230 VAC
Συχνότητα ισχύος	50 Hz
Δύναμη	300 Watt (Εκτύπωση)
Αδρανής εμπέδεια ταχύτητας	0-400 / 0-1600 ^{Απτόμ⁻¹}
Μέγιστη ροπή	40 NM
Διάμετρος τσοκ τρυπανιών	10 χιλ.
Κατηγορία προστασίας	II
Βαθμός προστασίας IP	IPX0
Μάζα	1,39 κιλά
Έτος κατασκευής	
58G793 αντιπροσωπεύει και για τον τύπο μηχανών και τον προσδιορισμό	
ΔΕΔΟΜΕΝΑ ΘΟΡΥΒΟΥ ΚΑΙ ΚΡΑΔΑΣΜΩΝ	
Στάθμη ηχητικής πίεσης	$L_{PA} = 82,99 \text{ dB(A) } K=3\text{dB(A)}$
Στάθμη ηχητικής ισχύος	$L_{WA} = 93,99 \text{ dB(A) } K=3\text{dB(A)}$
Τιμή επιτάχυνσης κραδασμών (λειτουργία τρυπανιού)	$a_h = 2,162 \text{ m/s}^2 K=1,5 \text{ m/s}^2$ $a_h = 1,830 \text{ m/s}^2 K=1,5 \text{ m/s}^2$
Τιμή επιτάχυνσης κραδασμών (λειτουργία καταβιβιδίου)	

Πληροφορίες για το θόρυβο και τους κραδασμούς

Το επίπεδο θορύβου που εκπέμπεται από τη συσκευή περιγράφεται από: την εκπεμπόμενη στάθμη ηχητικής πίεσης L_{PA} και τη στάθμη ηχητικής ισχύος LWA (όπου K είναι η αβεβαιότητα μέτρησης). Οι δονήσεις που εκπέμπονται από τη συσκευή περιγράφονται από την τιμή επιτάχυνσης κραδασμών a_h (όπου K είναι η αβεβαιότητα μέτρησης).

Η εκπεμπόμενη ηχητική πίεση L_{PA} , η στάθμη ηχητικής ισχύος LWA και η τιμή επιτάχυνσης κραδασμών a_h έχουν μετρηθεί σύμφωνα με το IEC 62841-2-1. Το δηλωμένο επίπεδο κραδασμών a_h μπορεί να χρησιμοποιηθεί για τη σύγκριση συσκευών και για την αρχική αξιολόγηση της έκθεσης σε κραδασμούς.

Το αναφερόμενο επίπεδο κραδασμών είναι αντιπροσωπευτικό μόνο για τις βασικές εφαρμογές της συσκευής. Εάν η συσκευή χρησιμοποιείται για άλλες εφαρμογές ή με άλλα εργαλεία εργασίας, το επίπεδο δόνησης

μπορεί να αλλάξει. Ένα υψηλότερο επίπεδο κραδασμών θα επηρεαστεί από ανεπαρκή ή πολύ σπάνια συντήρηση της συσκευής. Οι λόγοι που αναφέρονται ανωτέρω μπορεί να αυξηθούν στην έκθεση σε κραδασμούς καθ' όλη τη διάρκεια της λειτουργίας.

Προκειμένου να εκτιμηθεί με ακρίβεια η έκθεση σε κραδασμούς, είναι απαραίτητο να ληφθούν υπόψη οι περίοδοι κατά τις οποίες η συσκευή είναι απενεργοποιημένη ή όταν είναι ενεργοποιημένη αλλά δεν χρησιμοποιείται για λειτουργία. Μετά από ενδελεχή εκτίμηση όλων των παραγόντων, η συνολική έκθεση σε κραδασμούς μπορεί να αποδειχθεί πολύ χαμηλότερη. Προκειμένου να προστατευθεί ο χρήστης από τις επιπτώσεις των κραδασμών, θα πρέπει να θεσπιστούν πρόσθετα μέτρα ασφαλείας, όπως: κυκλική συντήρηση της συσκευής και εργαλεία εργασίας, προστασία της κατάλληλης θερμοκρασίας των χεριών και σωστή οργάνωση της εργασίας.

ΠΡΟΣΤΑΣΙΑ ΤΟΥ ΠΕΡΙΒΑΛΛΟΝΤΟΣ



Τα ηλεκτρικά προϊόντα δεν πρέπει να απορρίπτονται με οικιακά απορρίμματα, αλλά να απορρίπτονται σε κατάλληλες εγκαταστάσεις. Πληροφορίες σχετικά με τη διάθεση θα παρασχεθούν από τον πωλητή του προϊόντος ή τις τοπικές αρχές. Τα απόβλητα ηλεκτρικού και ηλεκτρονικού εξοπλισμού περιέχουν ουσίες που δεν είναι αβλαβείς για το περιβάλλον. Ο μη πλαστικός εξοπλισμός αποτελεί δυνητικό κίνδυνο για το περιβάλλον και την ανθρώπινη υγεία.

* Το δικαίωμα να κάνει αλλαγές είναι δεσμευμένο.

Η "Grupa Torrex Spółka z ograniczoną odpowiedzialnością" Spółka komandytowa με έδρα τη Βαρσοβία, οδός Pograniczna 2/4 (εφεξής: "Torrex Group") ενημερώνει ότι όλα τα δικαιώματα πνευματικής ιδιοκτησίας του παρεχόμενου της παρούσας οδηγίας (εφεξής "Οδηγία"), συμπεριλαμβανομένης της π.μ.π του κειμένου, των φωτογραφιών, των διαγραμμάτων, των σχεδίων, καθώς και των συνθέσεων της, ανήκουν αποκλειστικά στον Όμιλο Torrex και υπόκεινται σε νομική προστασία σύμφωνα με τον νόμο της 4ης Φεβρουαρίου 1994, σχετικά με τα δικαιώματα πνευματικής ιδιοκτησίας και τα συγγενικά δικαιώματα (δηλ. Εφημερίδα των Νόμων του 2006 αριθ. 90 ΡοΖ 631, όπως τροποποιήθηκε). Η αντιγραφή, επεξεργασία, δημοσίευση, τροποποίηση για εμπορικούς σκοπούς ολόκληρης της Οδηγίας καθώς και των επιμέρους στοιχείων της, χωρίς τη συγκατάθεση του Ομίλου Torrex που εκφράζεται γραπτώς, απαγορεύεται αυστηρά και μπορεί να οδηγήσει σε αστική και ποινική ευθύνη.

ES

MANUAL DE TRADUCCIÓN (USUARIO)

TALADRO DE RED Y DESTORNILLADOR 58G793

NOTA: ANTES DE USAR UNA HERRAMIENTA ELÉCTRICA, LEA ESTE MANUAL DETENIDAMENTE Y GUÁRDELO PARA SU USO POSTERIOR.

NORMAS DETALLADAS DE SEGURIDAD

- Póngase protectores auditivos mientras trabaja con un taladro. La exposición al ruido puede causar pérdida de audición.
- Utilice la herramienta con los asas adicionales que vienen con la herramienta. La pérdida de control puede causar lesiones personales al operador.
- Al realizar trabajos donde la herramienta de trabajo podría encontrar cables eléctricos ocultos, o su propio cable, el dispositivo debe ser sostenido por las superficies aisladas del mango. El contacto con el cable de red puede hacer que el voltaje se transfiera a las partes metálicas del dispositivo, lo que podría causar una descarga eléctrica.
- Evite tocar elementos giratorios. Tocar partes giratorias de una herramienta eléctrica, especialmente los accesorios, puede provocar lesiones.
- Antes de dejar la herramienta eléctrica, debe esperar hasta que se detenga. La herramienta de trabajo puede atascarse y provocar una pérdida de control sobre la herramienta eléctrica.
- Si la herramienta de trabajo se bloquea, apague la herramienta eléctrica inmediatamente, prepárese para los momentos de alta reacción.
- El material a procesar debe fijarse sobre un sustrato estable y protegerse del desplazamiento con abrazaderas o un vicio. Esta forma de fijar la pieza de trabajo es más segura que sostenerla en la mano.
- Descripción del uso inadecuado: No arroje herramientas eléctricas, sobrecargue, sumerja en agua y otros líquidos, no use pegamento y morteros de cemento para mezclar, no: cuelgue, mueva, tire o apague las herramientas eléctricas de la toma de corriente tirando del cable de alimentación.

¡COMENTARIO! El dispositivo se utiliza para el trabajo en interiores.

A pesar del uso de un diseño que es seguro por diseño, el uso de medidas de protección y medidas de protección adicionales, siempre existe el riesgo de lesiones residuales durante la operación. EXPLICACIÓN DE LOS PICTOGRAMAS UTILIZADOS:

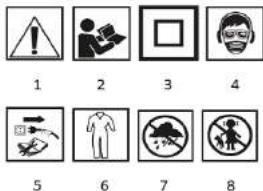

1. ¡COMENTARIO! Tome precauciones especiales,
2. Lea el manual de instrucciones, observe las advertencias y condiciones de seguridad contenidas en el mismo,
3. Segunda clase de protección,
4. Use equipo de protección personal (gafas de seguridad, protectores auditivos, máscara contra el polvo),
5. Desconecte el dispositivo antes de la reparación,
6. Use ropa protectora,
7. Proteger de la humedad,
8. No permita niños.

CONSTRUCCIÓN Y FINALIDAD

Un destornillador de taladro de red es una herramienta eléctrica de mano impulsada por un motor conmutador monofásico, cuya velocidad de rotación se reduce a través de una transmisión de engranajes. Este tipo de herramientas eléctricas son ampliamente utilizadas para atornillar y torcer tornillos, hacer agujeros en madera y materiales a base de madera, acero, cerámica, etc. El taladro-destornillador de red se puede utilizar con una serie de taladros, tapas, brocas de destornillador y brocas de diferentes longitudes. Las áreas de su uso son la realización de obras de renovación y construcción, carpintería, cerrajería y todos los trabajos en el campo de la actividad amateur independiente (DIY).

DESCRIPCIÓN DE LAS PÁGINAS GRÁFICAS

La siguiente numeración se refiere a los elementos del dispositivo que se muestran en las páginas gráficas de este manual.

1. Liberación rápida (extraible)
2. Anillo de ajuste de par
3. Interruptor de cambio
4. Cubierta de escobillas de carbón
5. Dirección del interruptor de rotación
6. Botón de bloqueo de conmutación
7. Interruptor

* Puede haber diferencias entre el dibujo y el producto.

EQUIPOS Y ACCESORIOS

1. Maleta - 1 ud.
2. Instrucción - 1 ud.

PREPARACIÓN PARA EL TRABAJO

SUJECCIÓN DE HERRAMIENTAS DE TRABAJO

- Afloje el anillo del mandril de liberación rápida (1) hasta que se logre la apertura de la mandíbula deseada para permitir que se inserte la broca o la punta del destornillador.
- Coloque la herramienta de trabajo insertándola en el soporte de liberación rápida (1) y sujete apretando el anillo suelto.
- El desmontaje de la herramienta de trabajo procede en orden inverso a su montaje.
- En el caso de instalar una nueva broca o punta de destornillador, después de arrancar se debe observar si no hay un desgaste excesivo durante la rotación, lo que puede indicar una fijación incorrecta en el soporte de liberación rápida.

TRABAJO / CONFIGURACIÓN

ENCENDIDO/APAGADO

¡COMENTARIO! El voltaje de red debe corresponder al voltaje indicado en la placa de identificación del dispositivo.

Encendido: presione el botón del interruptor (7) y manténgalo en esta posición.

Apagado: suelte la presión en el botón del interruptor (7).

Bloqueo del interruptor (funcionamiento continuo)

Habilitar:

- Pulse el botón del interruptor (7) y manténgalo en esta posición.
- Pulse el botón de bloqueo del interruptor (6) (Fig. A).
- Suelte la presión en el botón del interruptor (7).

Utilizar:

- Presione y suelte la presión en el botón del interruptor (7).

CONTROL DE VELOCIDAD

La velocidad de conducción o perforación del tornillo se puede ajustar durante la operación aumentando o disminuyendo la presión en el botón del interruptor (7). El control de velocidad permite un arranque lento, lo que ayuda a mantener el control del trabajo al atornillar y desenroscar.

CONTROL DE PAR

El ajuste del anillo de ajuste de par (2) en la posición seleccionada establece permanentemente el embrague a una cierta cantidad de par. Cuando se alcanza el par establecido, el embrague de sobrecarga se desconectará automáticamente. Esto le permite protegerse contra atornillar el tornillo demasiado profundamente o dañar el dispositivo.

- Para diferentes tornillos y diferentes materiales, se utilizan diferentes cantidades de par.
- Cuanto mayor sea el par, mayor será el número correspondiente a una posición dada (Fig.B).
- Ajuste el anillo de ajuste de par (2) a una cantidad específica de par.
- Comience siempre con un par más pequeño.
- Aumente el par gradualmente hasta lograr un resultado satisfactorio.
- Se deben seleccionar ajustes más altos para atornillar.
- Para taladrar, seleccione la configuración marcada con el símbolo de taladro. Con este ajuste, se logra el valor de par más alto.
- La capacidad de elegir el ajuste de par correcto se gana a medida que adquiere práctica.

Al ajustar el anillo de ajuste de par en la posición de perforación, se desactiva el embrague de sobrecarga.

DIRECCIÓN DE ROTACIÓN A LA DERECHA – A LA IZQUIERDA

Con la ayuda del interruptor de dirección de rotación (5), se selecciona la dirección de rotación del husillo (Fig. A).

Rotación a la derecha: ajuste el interruptor de la dirección de rotación (5) en la posición extrema izquierda.

Rotación a la izquierda: configure el interruptor de la dirección de rotación (5) en la posición extrema derecha.

* Se estipula que en algunos casos la posición del interruptor de dirección de rotación en relación con la rotación puede ser diferente de la descrita. Se hará referencia a los símbolos gráficos en el interruptor de dirección de rotación o en la carcasa del dispositivo.

No cambie la dirección de rotación mientras el husillo del dispositivo está girando.

CAMBIO DE MARCHA

El interruptor de cambio de marchas (3) (Fig.C) le permite aumentar el rango de velocidad.

Engranaje I: rango de revoluciones más pequeño, fuerza de par alto.

Gear II: rango de revoluciones mayor, menor fuerza de par.

Dependiendo del trabajo que se esté realizando, ajuste el interruptor del cambio de marchas a la posición correcta. Si el interruptor no se puede mover, gire ligeramente el husillo.

Nunca mueva el interruptor de cambio de marchas mientras el dispositivo está funcionando. Esto podría dañar la herramienta eléctrica.

La perforación a largo plazo a baja velocidad del husillo amenaza con sobrecalentar el motor. Se deben realizar interrupciones periódicas en funcionamiento o se debe permitir que el dispositivo funcione a la máxima velocidad sin carga durante un período de aproximadamente 3 minutos.

OPERACIÓN Y MANTENIMIENTO

Antes de continuar con cualquier actividad de instalación, ajuste, reparación o mantenimiento, retire el enchufe del cable de alimentación de la toma de corriente.

MANTENIMIENTO Y ALMACENAMIENTO

- Se recomienda limpiar el dispositivo inmediatamente después de cada uso.
- No use agua u otros líquidos para la limpieza.
- El dispositivo debe limpiarse con un cepillo o soplarse con aire comprimido a baja presión. No utilice ningún agente de limpieza o disolvente, ya que pueden dañar las piezas de plástico.
- Limpie regularmente los huecos de ventilación en la carcasa del motor para evitar el sobrecalentamiento del dispositivo.
- En caso de chispas excesivas en el conmutador, haga que una persona calificada revise el estado de las escobillas de carbón del motor.
- Siempre mantenga el dispositivo en un lugar seco, fuera del alcance de los niños.

REEMPLAZO RÁPIDO DEL SOPORTE DE LIBERACIÓN

El mandril de liberación rápida se enrolla en la rosca del husillo del taladro-destornillador de red y, además, se asegura con un tornillo.

- Descomprima las mordazas del soporte de liberación rápida (1) y desenrosque el tornillo de fijación (rosca izquierda) (Fig. D).
- Conecte la llave hexagonal al mango de liberación rápida y golpee ligeramente el otro extremo de la llave hexagonal.
- Desenrosque el mango de liberación rápida.
- La instalación del soporte de liberación rápida se realiza en el orden inverso de su desmontaje.

SUSTITUCIÓN DE ESCOBILLAS DE CARBÓN

Las escobillas de carbón del motor desgastadas (menos de 5 mm) quemadas o agrietadas deben reemplazarse de inmediato. Ambos cepillos de carbón siempre se reemplazan al mismo tiempo.

- Desenrosque las tapas del cepillo de carbón (4) (Fig. E).
- Retire los cepillos de carbón usados.
- Retire cualquier polvo de carbón por medio de una baja presión de aire comprimido.
- Inserte nuevos cepillos de carbón (los cepillos deben deslizarse libremente en el cepillo de mango) (Fig. F)
- Instale las cubiertas de escobillas de carbón (4).

Después de realizar la operación de reemplazo del cepillo de carbón, inicie el dispositivo sin carga y espere unos 3 minutos para que los cepillos de carbón se adapten al conmutador del motor. Se recomienda que la operación de reemplazo de las escobillas de carbón se confíe solo a una persona calificada que use piezas originales.

Todo tipo de defectos deben ser eliminados por el Servicio de un fabricante autorizado.

PARÁMETROS TÉCNICOS

PARÁMETRO	VALOR
Tensión de alimentación	230 VCA
Frecuencia de potencia	50 Hz
Poder	300 vatios (impresión)
Rango de velocidad de ralentí	0-400 / 0-1600 ^{min⁻¹}
Par máximo	40 NM
Diámetro del mandril de perforación	10 milímetros
Clase de protección	II
Grado de protección de la P.I.	IPX0
Masa	1,39 kg
Año de fabricación	
58G793 significa tanto el tipo de máquina como la designación	
DATOS DE RUIDO Y VIBRACIÓN	
Nivel de presión acústica	$L_{PA} = 82,99 \text{ dB(A)} K=3\text{dB(A)}$
Nivel de potencia acústica	$L_{WA} = 93,99 \text{ dB(A)} K=3\text{dB(A)}$
Valor de aceleración de vibración (modo de taladro)	$a_h = 2,162 \text{ m/s}^2 K=1,5 \text{ m/s}^2$
Valor de aceleración de la vibración (modo de destornillador)	$a_h = 1,830 \text{ m/s}^2 K=1,5 \text{ m/s}^2$

Información sobre ruido y vibraciones

El nivel de ruido emitido por el dispositivo se describe mediante: el nivel de presión acústica emitido L_{PA} y el nivel de potencia acústica LWA (donde K es la incertidumbre de medición). Las vibraciones emitidas por el dispositivo se describen por el valor de aceleración de vibración a_h (donde K es la incertidumbre de medición).

La presión sonora emitida L_{PA} , el nivel de potencia acústica LWA y el valor de aceleración de la vibración a_h se han medido de acuerdo con IEC 62841-2-1. El nivel de vibración establecido a_h se puede utilizar para comparar dispositivos y evaluar inicialmente la exposición a la vibración.

El nivel de vibración indicado es representativo solo para las aplicaciones básicas del dispositivo. Si el dispositivo se utiliza para otras aplicaciones o con otras herramientas de trabajo, el nivel de vibración puede cambiar. Un nivel más alto de vibración se verá afectado por un mantenimiento insuficiente o demasiado raro del dispositivo. Las razones dadas anteriormente pueden aumentar la exposición a las vibraciones durante todo el período de operación.

Para estimar con precisión la exposición a las vibraciones, es necesario tener en cuenta los períodos en que el dispositivo está apagado o cuando está encendido pero no se utiliza para el funcionamiento. Después de una

estimación exhaustiva de todos los factores, la exposición total a la vibración puede resultar mucho menor.

Para proteger al usuario de los efectos de las vibraciones, se deben introducir medidas de seguridad adicionales, tales como: mantenimiento cíclico del dispositivo y las herramientas de trabajo, protección de la temperatura adecuada de la mano y organización adecuada del trabajo.

PROTECCIÓN DEL MEDIO AMBIENTE



Los productos eléctricos no deben eliminarse con residuos domésticos, sino que deben eliminarse en instalaciones apropiadas. La información sobre la eliminación será proporcionada por el vendedor del producto o las autoridades locales. Los residuos de aparatos eléctricos y electrónicos contienen sustancias que no son indiferentes al medio ambiente. Los equipos no repuestos representan un riesgo potencial para el medio ambiente y la salud humana.

* Se reserva el derecho de realizar cambios.

"Grupa Topex Spółka z ograniczoną odpowiedzialnością" Spółka komandytowa con domicilio social en Varsovia, 2/4 Pograniczna Street (en adelante: "Grupo Topex") informa que todos los derechos de autor sobre el contenido de esta instrucción (en adelante: "Instrucción"), incluidos m.in de su texto, fotografías, diagramas, dibujos, así como sus composiciones, pertenecen exclusivamente al Grupo Topex y están sujetos a protección legal de conformidad con la Ley de 4 de febrero de 1994, sobre derecho de autor y derechos conexos (es decir, El Boletín Legislativo de 2006 N° 90 Poz 631, en su forma enmendada). Copiar, procesar, publicar, modificar con fines comerciales toda la Instrucción, así como sus elementos individuales, sin el consentimiento del Grupo Topex expresado por escrito, está estrictamente prohibido y puede dar lugar a responsabilidad civil y penal.

IT

TRADUZIONE (UTENTE) MANUALE

TRAPANO DI RETE E CACCIIVITE 58G793

NOTA: PRIMA DI UTILIZZARE UN ELETTROUTENSILE, LEGGERE ATTENTAMENTE QUESTO MANUALE E SALVARLO PER UN ULTERIORE UTILIZZO.

NORME DETTAGLIATE DI SICUREZZA

- Indossare protezioni per l'udito mentre si lavora con un trapano. L'esposizione al rumore può causare perdita dell'udito.
- Utilizzare lo strumento con le maniglie aggiuntive fornite con lo strumento. La perdita di controllo può causare lesioni personali all'operatore.
- Quando si eseguono lavori in cui lo strumento di lavoro potrebbe incontrare fili elettrici nascosti o il proprio filo, il dispositivo deve essere tenuto dalle superfici isolate della maniglia. Il contatto con il filo di rete può causare il trasferimento della tensione alle parti metalliche del dispositivo, che potrebbe causare una scossa elettrica.
- Evitare di toccare elementi rotanti. Toccare le parti rotanti di un utensile elettrico, in particolare gli accessori, può portare a lesioni.
- Prima di mettere giù l'utensile elettrico, è necessario attendere fino a quando non si ferma. L'utensile di lavoro può rimanere bloccato e portare a una perdita di controllo sull'utensile elettrico.
- Se l'utensile di lavoro si blocca, spegnere immediatamente l'utensile elettrico, prepararsi per momenti di reazione elevati.
- Il materiale da lavorare deve essere fissato su un substrato stabile e protetto dallo spostamento con morsetti o una morsa. Questo modo di fissare il pezzo in lavorazione è più sicuro che tenerlo in mano.
- Descrizione di uso improprio: non gettare utensili elettrici, sovraccaricare, immergere in acqua e altri liquidi, non utilizzare colla e malte cementizie per la miscelazione, non: appendere, spostare, tirare o spegnere gli utensili elettrici dalla presa tirando il cavo di alimentazione.

OSSERVAZIONE! Il dispositivo viene utilizzato per lavori interni.

Nonostante l'uso di un design sicuro per progettazione, l'uso di misure protettive e misure di protezione aggiuntive, c'è sempre il rischio di lesioni residue durante il funzionamento.

SPIEGAZIONE DEI PITTOGRAMMI UTILIZZATI:



1 2 3 4



5 6 7 8

- 1. OSSERVAZIONE!** Prendere precauzioni speciali,
- Leggere il manuale di istruzioni, osservare le avvertenze e le condizioni di sicurezza in esso contenute,
- Seconda classe di protezione,
- Utilizzare dispositivi di protezione individuale (occhiali di sicurezza, protezioni per l'udito, maschera antipolvere),
- Scollare il dispositivo prima della riparazione,
- Utilizzare indumenti protettivi,
- Proteggere dall'umidità,
- Non permettere ai bambini.

CONSTRUZIONE E SCOPO

Un trapano-cacciavite di rete è un elettrotensile portatile azionato da un motore a commutatore monofase, la cui velocità di rotazione è ridotta tramite una trasmissione ad ingranaggi. Questi tipi di utensili elettrici sono ampiamente utilizzati per avvitare e torcere viti, fare fori in legno e materiali a base di legno, acciaio, ceramica, ecc. Il trapano-cacciavite di rete può essere utilizzato con una serie di trapani, tappi, punte per cacciavite e punte di diverse lunghezze. Le aree del loro utilizzo sono l'esecuzione di lavori di ristrutturazione e costruzione, carpenteria, fabbro e tutte le opere nel campo dell'attività amatoriale indipendente (fai da te).

Non utilizzare l'elettrotensile in modo errato.

DESCRIZIONE DELLE PAGINE GRAFICHE

La seguente numerazione si riferisce agli elementi del dispositivo mostrati nelle pagine grafiche di questo manuale.

- Sgancio rapido (rimovibile)
- Anello di regolazione della coppia
- Interruttore di spostamento
- Coperchio spazzola carbone
- Interruttore del senso di rotazione
- Pulsante di blocco dell'interruttore
- Interruttore

* Ci possono essere differenze tra il disegno e il prodotto.

ATTREZZATURE E ACCESSORI

- Valigia - 1 pz.
- Istruzioni - 1 pz.

PREPARAZIONE AL LAVORO

BLOCCAGGIO DI UTENSILI DA LAVORO

- Allentare l'anello del mandrino a sgancio rapido (1) fino a ottenere l'apertura della mascella desiderata per consentire l'inserimento della punta del trapano o della punta del cacciavite.
- Posizionare l'utensile di lavoro inserendolo nella staffa a sgancio rapido (1) e fissarlo stringendo l'anello sciolto.
- Lo smontaggio dell'utensile di lavoro procede in ordine inverso al suo assemblaggio.
- Nel caso di installazione di una nuova punta da trapano o punta del cacciavite, dopo l'avvio si dovrebbe osservare se non vi è alcun runout eccessivo durante la rotazione, che potrebbe indicare una fissazione impropria nel supporto a sgancio rapido.

LAVORO / IMPOSTAZIONI

ON/OFF

OSSERVAZIONE! La tensione di rete deve corrispondere alla tensione indicata sulla targhetta del dispositivo.

On - premere il pulsante di commutazione (7) e tenere premuto in questa posizione.

Spegnimento - rilasciare la pressione sul pulsante dell'interruttore (7).

Blocco interruttore (funzionamento continuo)

Abilitare:

- Premere il pulsante di commutazione (7) e tenerlo premuto in questa posizione.
- Premere il pulsante di blocco dell'interruttore (6) (Fig. A).
- Rilasciare la pressione sul pulsante dell'interruttore (7).

Disabilitare:

- Premere e rilasciare la pressione sul pulsante dell'interruttore (7).

CONTROLLO DELLA VELOCITÀ

La velocità di avvitamento o foratura può essere regolata durante il funzionamento aumentando o diminuendo la pressione sul pulsante

dell'interruttore (7). Il controllo della velocità consente un avvio lento, che aiuta a mantenere il controllo del lavoro durante l'avvitamento e lo svitamento.

CONTROLLO DELLA COPPIA

L'impostazione dell'anello di regolazione della coppia (2) nella posizione selezionata imposta in modo permanente la frizione su una certa quantità di coppia. Quando viene raggiunta la coppia impostata, la frizione di sovraccarico verrà automaticamente scollegata. Ciò consente di proteggersi dall'avvitare la vite troppo in profondità o danneggiare il dispositivo.

- Per viti diverse e materiali diversi, vengono utilizzate diverse quantità di coppia.
- Maggiore è la coppia, maggiore è il numero corrispondente a una determinata posizione (Fig.B).
- Impostare l'anello di regolazione della coppia (2) su una quantità specifica di coppia.
- Inizia sempre con una coppia più piccola.
- Aumentare gradualmente la coppia fino a ottenere un risultato soddisfacente.
- Per l'avvitamento devono essere selezionate impostazioni più elevate.
- Per la foratura, selezionate l'impostazione contrassegnata con il simbolo del trapano. Con questa impostazione, si ottiene il valore di coppia più alto.
- La possibilità di scegliere la giusta impostazione della coppia si ottiene man mano che si acquisisce pratica.

L'impostazione dell'anello di regolazione della coppia nella posizione di foratura disattiva la frizione di sovraccarico.

DIREZIONE DI ROTAZIONE A DESTRA – A SINISTRA

Con l'aiuto dell'interruttore del senso di rotazione (5), viene selezionato il senso di rotazione del mandrino (Fig. A).

Rotazione a destra : impostare l'interruttore del senso di rotazione (5) nella posizione estrema sinistra.

Rotazione a sinistra - impostare l'interruttore del senso di rotazione (5) nella posizione estrema destra.

* Si stabilisce che in alcuni casi la posizione dell'interruttore del senso di rotazione rispetto alla rotazione può essere diversa da quella descritta. Si deve fare riferimento ai simboli grafici sull'interruttore del senso di rotazione o sull'alloggiamento del dispositivo.

Non modificare la direzione di rotazione mentre il mandrino del dispositivo sta ruotando.

CAMBIO MARCIA

L'interruttore del cambio (3) (Fig.C) consente di aumentare la gamma di velocità.

Marcia I: gamma di giri più piccola, forza di coppia elevata.

Marcia II: gamma di giri maggiore, minore forza di coppia.

A seconda del lavoro svolto, impostare l'interruttore del cambio nella posizione corretta. Se l'interruttore non può essere spostato, ruotare leggermente il mandrino.

Non spostare mai l'interruttore del cambio mentre il dispositivo è in funzione. Ciò potrebbe danneggiare l'utensile elettrico.

La perforazione a lungo termine a bassa velocità del mandrino minaccia di surriscaldare il motore. Devono essere effettuate interruzioni periodiche durante il funzionamento o il dispositivo deve essere autorizzato a funzionare alla massima velocità senza carico per un periodo di circa 3 minuti.

FUNZIONAMENTO E MANUTENZIONE

Prima di procedere con qualsiasi attività di installazione, regolazione, riparazione o manutenzione, rimuovere la spina del cavo di alimentazione dalla presa di corrente.

MANUTENZIONE E STOCCAGGIO

- Si consiglia di pulire il dispositivo immediatamente dopo ogni utilizzo.
- Non utilizzare acqua o altri liquidi per la pulizia.
- Il dispositivo deve essere pulito con una spazzola o soffiato con aria compressa a bassa pressione. Non utilizzare detersivi o solventi, in quanto potrebbero danneggiare le parti in plastica.
- Pulire regolarmente gli spazi di ventilazione nell'alloggiamento del motore per evitare il surriscaldamento del dispositivo.
- In caso di scintille eccessive sul commutatore, far controllare le condizioni delle spazzole di carbone del motore da una persona qualificata.
- Tenere sempre il dispositivo in un luogo asciutto, fuori dalla portata dei bambini.

SOSTITUZIONE DEL SUPPORTO A SGANCIO RAPIDO

Il mandrino a sgancio rapido è avvolto sulla filettatura del mandrino del cacciavite a rete e inoltre fissato con una vite.

- Scomprimere le ganasce della staffa a sgancio rapido (1) e svitare la vite di fissaggio (filettatura sinistra) (Fig. D).
- Attaccare la chiave esagonale alla maniglia a sgancio rapido e colpire leggermente l'altra estremità della chiave esagonale.
- Svitare la maniglia a sgancio rapido.
- L'installazione della staffa a sgancio rapido viene eseguita nell'ordine inverso del suo smontaggio.

SOSTITUZIONE DELLE SPAZZOLE DI CARBONE

Le spazzole di carbone bruciate o incrinare usurate (più corte di 5 mm) del motore devono essere sostituite immediatamente. Entrambe le spazzole di carbone vengono sempre sostituite contemporaneamente.

- Svitare i coperchi delle spazzole di carbone (4) (Fig. E).
- Rimuovere le spazzole di carbone usate.
- Rimuovere la polvere di carbone mediante una bassa pressione dell'aria compressa.
- Inserire nuove spazzole carbone (le spazzole devono scivolare liberamente nella spazzola a maniglia) (Fig. F)
- Installare coperture per spazzole di carbone (4).

Dopo aver eseguito l'operazione di sostituzione della spazzola di carbone, avviare il dispositivo senza carico e attendere circa 3 minuti affinché le spazzole di carbone si adattino al commutatore del motore. Si consiglia di affidare l'operazione di sostituzione delle spazzole di carbone solo ad una persona qualificata utilizzando parti originali.

Tutti i tipi di difetti devono essere rimossi dal servizio di assistenza di un produttore autorizzato.

PARAMETRI TECNICI

PARAMETRO	VALORE
Tensione di alimentazione	230 V CA
Frequenza di alimentazione	50 Hz
Potenza	300 watt (stampa)
Intervallo di velocità al minimo	0-400 / 0-1600 min ⁻¹
Coppia massima	40 Nm
Diametro mandrino trapano	10 millimetri
Classe di protezione	II
Grado di protezione IP	IPX0
Un sacco	1,39 kg
Anno di produzione	
58G793 sta per tipo di macchina e designazione	
DATI SU RUMORE E VIBRAZIONI	
Livello di pressione sonora	L _{PA} = 82,99 dB(A) K=3dB(A)
Livello di potenza sonora	L _{WA} = 93,99 dB(A) K=3dB(A)
Valore di accelerazione delle vibrazioni (modalità trapano)	a _h = 2,162 m/s ² K=1,5 m/s ²
Valore di accelerazione delle vibrazioni (modalità cacciavite)	a _h = 1,830 m/s ² K=1,5 m/s ²

Informazioni su rumore e vibrazioni

Il livello di rumore emesso dal dispositivo è descritto da: il livello di pressione sonora emesso L_{PA} e il livello di potenza sonora L_{WA} (dove K è l'incertezza di misura). Le vibrazioni emesse dal dispositivo sono descritte dal valore di accelerazione delle vibrazioni a_h (dove K è l'incertezza di misura).

La pressione sonora emessa L_{PA} e il livello di potenza sonora L_{WA} e il valore di accelerazione delle vibrazioni a_h sono stati misurati in conformità con IEC 62841-2-1. Il livello di vibrazione a_h indicato può essere utilizzato per confrontare i dispositivi e per valutare inizialmente l'esposizione alle vibrazioni.

Il livello di vibrazione dichiarato è rappresentativo solo per le applicazioni di base del dispositivo. Se il dispositivo viene utilizzato per altre applicazioni o con altri strumenti di lavoro, il livello di vibrazione può cambiare. Un livello più elevato di vibrazioni sarà influenzato da una manutenzione insufficiente o troppo rara del dispositivo. I motivi sopra indicati possono aumentare l'esposizione alle vibrazioni durante l'intero periodo di funzionamento.

Per stimare con precisione l'esposizione alle vibrazioni, è necessario tenere conto dei periodi in cui il dispositivo è spento o quando è acceso

ma non viene utilizzato per il funzionamento. Dopo una stima approfondita di tutti i fattori, l'esposizione totale alle vibrazioni può rivelarsi molto più bassa.

Al fine di proteggere l'utente dagli effetti delle vibrazioni, dovrebbero essere introdotte ulteriori misure di sicurezza, quali: manutenzione ciclica del dispositivo e degli strumenti di lavoro, protezione della temperatura della mano appropriata e corretta organizzazione del lavoro.

PROTEZIONE DELL'AMBIENTE



I prodotti alimentari elettricamente non devono essere smaltiti con i rifiuti domestici, ma devono essere smaltiti in strutture appropriate. Le informazioni sullo smaltimento saranno fornite dal venditore del prodotto o dalle autorità locali. I rifiuti di apparecchiature elettriche ed elettroniche contengono sostanze che non sono indifferenti all'ambiente. Le attrezzature non plastificate rappresentano un potenziale rischio per l'ambiente e la salute umana.

* Il diritto di apportare modifiche è riservato.

"Grupa Topex Spółka z ograniczoną odpowiedzialnością" Spółka komandytowa con sede legale a Varsavia, via Pograniczna 2/4 (di seguito: "Gruppo Topex") informa che tutti i diritti d'autore sul contenuto della presente istruzione (di seguito: "Istruzione"), compresi m.in. del suo testo, fotografie, diagrammi, disegni, nonché le sue composizioni, appartengono esclusivamente al Gruppo Topex e sono soggetti a tutela giuridica ai sensi della legge del 4 febbraio 1994, sul diritto d'autore e sui diritti connessi (ad es. Gazzetta ufficiale del 2006 n. 90 Poz 631, come modificato). Copiare, elaborare, pubblicare, modificare a fini commerciali l'intera Istruzione e i suoi singoli elementi, senza il consenso del Gruppo Topex espresso per iscritto, è severamente vietato e può comportare responsabilità civile e penale.

NL VERTALING (GEBRUIKERS)HANDLEIDING NETBOREN EN SCHROEVENDRAAIER 58G793

OPMERKING: LEES DEZE HANDLEIDING ZORGVULDIG DOOR VOORDAT U EEN ELEKTRISCH GEREEDSCHAP GEBRUIKT EN BEWAAR DEZE VOOR VERDER GEBRUIK.

GEDETAILLEERDE VEILIGHEIDSGEGEVENS

- Doe gehoorbeschermers aan tijdens het werken met een boormachine. Blootstelling aan lawaai kan gehoorverlies veroorzaken.
- Gebruik het gereedschap met de extra handgrepen die bij het gereedschap zijn geleverd. Verlies van controle kan leiden tot persoonlijk letsel bij de operator.
- Bij het uitvoeren van werkzaamheden waarbij het werkgereedschap verborgen elektrische draden of een eigen draad kan tegenkomen, moet het apparaat worden vastgehouden door de geïsoleerde oppervlakken van het handvat. Contact met de netdraad kan ervoor zorgen dat de spanning wordt overgebracht naar de metalen delen van het apparaat, wat een elektrische schok kan veroorzaken.
- Vermijd het aanraken van roterende elementen. Het aanraken van draaiende delen van een elektrisch gereedschap, met name hulpstukken, kan leiden tot verwondingen.
- Voordat u het elektrische gereedschap neerlegt, moet u wachten tot het stopt. Het werkgereedschap kan vast komen te zitten en leiden tot een verlies van controle over het elektrische gereedschap.
- Als het werkgereedschap vastloopt, schakel het elektrische gereedschap dan onmiddellijk uit, wees voorbereid op hoge reactiemomenten.
- Het te verwerken materiaal moet op een stabiele ondergrond worden bevestigd en met klemmen of een bankschroef tegen verplaatsing worden beschermd. Deze manier om het werkstuk te bevestigen is veiliger dan het in je hand te houden.
- Beschrijving van onjuist gebruik: Gooi geen elektrisch gereedschap, overbelasting, pompel niet onder in water en andere vloeistoffen, gebruik geen lijm en cementmortels voor het mengen, niet: hang, verplaats, trek of schakel elektrisch gereedschap uit het stopcontact door aan het netsnoer te trekken.

OPMERKING! Het apparaat wordt gebruikt voor binnenwerk. Ondanks het gebruik van een ontwerp dat veilig is door het ontwerp, het gebruik van beschermende maatregelen en aanvullende beschermende maatregelen, is er altijd een risico op restletsel tijdens het gebruik.

TOELICHTING OP DE GEBRUIKTE PICTOGRAMMEN:



1 2 3 4



5 6 7 8

1. **OPMERKING!** Neem speciale voorzorgsmaatregelen,
2. Lees de gebruiksaanwijzing, neem de daarin opgenomen waarschuwingen en veiligheidsvoorwaarden in acht,
3. Tweede beschermingsklasse,
4. Gebruik persoonlijke beschermingsmiddelen (veiligheidsbril, gehoorbeschermers, stofmasker),
5. Koppel het apparaat los voordat u het repareert,
6. Gebruik beschermende kleding,
7. Beschermen tegen vocht,
8. Sta geen kinderen toe.

CONSTRUCTIE EN DOEL

Een netboor-schroevendraaier is een handbediend elektrisch gereedschap dat wordt aangedreven door een eenfasige commutatormotor, waarvan de rotatiesnelheid wordt verlaagd via een tandwieloverbrenging. Dit soort elektrisch gereedschap wordt veel gebruikt voor het schroeven en draaien van schroeven, het maken van gaten in hout en op hout gebaseerde materialen, staal, keramiek, enz. De netboor-schroevendraaier kan worden gebruikt met een aantal boren, doppen, schroevendraaierbits en bits van verschillende lengtes. De gebieden van hun gebruik zijn de uitvoering van renovatie- en bouwwerkzaamheden, timmerwerk, slotenmaker en alle werken op het gebied van onafhankelijke amateuractiviteit (DIY). Gebruik het elektrisch gereedschap niet verkeerd.

BESCHRIJVING VAN GRAFISCHE PAGINA'S

De volgende nummering verwijst naar de elementen van het apparaat die op de grafische pagina's van deze handleiding worden weergegeven.

1. Quick-release (verwijderbaar)
2. Koppelverstelling ring
3. Shift schakelaar
4. Koolborstelhoes
5. Draairichting schakelaar
6. Schakelvergrendelingsknop
7. Schakelaar

* Er kunnen verschillen zijn tussen de tekening en het product.

UITRUSTING EN ACCESSOIRES

1. Koffer - 1 stuk.
2. Instructie - 1 st.

VOORBEREIDING OP HET WERK

KLEMMEN VAN WERKGEREEDSCHAPPEN

- Maak de snelspanner (1) los totdat de gewenste kaakopening is bereikt, zodat de boor of schroevendraaierpunt kan worden ingebracht.
- Plaats het werkgereedschap door het in de snelspannerbeugel (1) te steken en bevestig door de losse ring aan te draaien.
- De demontage van het werkgereedschap verloopt in omgekeerde volgorde naar de montage ervan.
- In het geval van het installeren van een nieuwe boor of schroevendraaierpunt, moet na het starten worden gecontroleerd of er geen overmatige uitloop is tijdens het draaien, wat kan wijzen op onjuiste bevestiging in de snelontgrendelingshouder.

WERK / INSTELLINGEN

AAN/UIT

OPMERKING! De netspanning moet overeenkomen met de spanning die op het naamplaatje van het apparaat staat vermeld.

Aan - druk op de schakelknop (7) en houd deze positie ingedrukt.

Uitschakelen - laat de druk op de schakelknop los (7).

Schakelvergrendeling (continu bedrijf)

Inschakelen:

- Druk op de schakelknop (7) en houd deze in deze positie.
- Druk op de knop voor schakelaarvergrendeling (6) (fig. A).
- Laat de druk op de schakelknop los (7).

Uitschakelen:

- Druk op de schakelknop (7) en laat deze los.

SNELHEIDREGELING

De schroef- of boorsnelheid kan tijdens bedrijf worden aangepast door de druk op de schakelknop te verhogen of te verlagen (7). Snelheidsregeling

maakt een langzame start mogelijk, wat helpt om de controle over het werk te behouden bij het schroeven en losdraaien.

KOPPELREGELING

Door de koppelverstelling (2) in de geselecteerde positie te zetten, wordt de koppeling permanent op een bepaalde hoeveelheid koppel ingesteld. Wanneer het ingestelde koppel is bereikt, wordt de overbelastingskoppeling automatisch losgekoppeld. Hiermee kunt u beschermen tegen het te diep schroeven van de schroef of het beschadigen van het apparaat.

- Voor verschillende schroeven en verschillende materialen worden verschillende koppelhoeveelheden gebruikt.
- Hoe groter het koppel, hoe groter het getal dat overeenkomt met een bepaalde positie (fig.B).
- Stel de koppelverstelling (2) in op een bepaalde hoeveelheid koppel.
- Begin altijd met een kleiner koppel.
- Verhoog het koppel geleidelijk totdat een bevredigend resultaat is bereikt.
- Hogere instellingen moeten worden geselecteerd voor schroeven.
- Voor boren selecteert u de instelling die is gemarkeerd met het boorsymbool. Met deze instelling wordt de hoogste koppelwaarde bereikt.
- De mogelijkheid om de juiste koppelinstelling te kiezen, wordt verkregen naarmate je oefent.

Door de koppelverstelling in de boorpositie te plaatsen, wordt de overbelastingskoppeling gedeactiveerd.

DRAAIRICHTING NAAR RECHTS – NAAR LINKS

Met behulp van de draairichtingschakelaar (5) wordt de draairichting van de spil geselecteerd (fig. A).

Rotatie naar rechts - stel de schakelaar van de draairichting (5) in de uiterste linkerpositie in.

Rotatie naar links - stel de schakelaar van de draairichting (5) in de uiterste rechte positie in.

* Er wordt bepaald dat in sommige gevallen de positie van de draairichtingschakelaar ten opzichte van de rotatie anders kan zijn dan beschreven. Er moet worden verwezen naar de grafische symbolen op de draairichtingschakelaar of de behuizing van de inrichting.

Verander de draairichting niet terwijl de spil van het apparaat draait.

SCHAKELLEN

Met de schakelschakelaar (3) (Fig.C) kunt u het snelheidsbereik vergroten.

Versnelling I: toerenbereik kleiner, hoge koppelkracht.

Versnelling II: toerenbereik groter, minder koppelkracht.

Afhankelijk van het werk dat wordt uitgevoerd, stelt u de schakelschakelaar in de juiste positie in. Als de schakelaar niet kan worden verplaatst, draait u de spil iets.

Beweeg nooit de schakelknop terwijl het apparaat draait. Dit kan het elektrisch gereedschap beschadigen.

Langdurig boren bij een laag spindeltoerental dreigt de motor oververhit te raken. Er moeten periodieke onderbrekingen in de werking worden gemaakt of het apparaat moet gedurende een periode van ongeveer 3 minuten zonder belasting op maximale snelheid kunnen werken.

BEDIENING EN ONDERHOUD

Voordat u doorgaat met installatie-, aanpassings-, reparatie- of onderhoudsactiviteiten, verwijdert u de stekker van het netsnoer uit het stopcontact.

ONDERHOUD EN OPSLAG

- Het wordt aanbevolen om het apparaat onmiddellijk na elk gebruik schoon te maken.
- Gebruik geen water of andere vloeistoffen voor het reinigen.
- Het apparaat moet worden gereinigd met een borstel of worden geblazen met perslucht onder lage druk. Gebruik geen reinigingsmiddelen of oplosmiddelen, omdat deze plastic onderdelen kunnen beschadigen.
- Reinig regelmatig de ventilatieopeningen in de motorbehuizing om oververhitting van het apparaat te voorkomen.
- In het geval van overmatige vonken op de commutator, laat de staat van de koolborstels van de motor controleren door een gekwalificeerd persoon.
- Bewaar het apparaat altijd op een droge plaats, buiten het bereik van kinderen.

QUICK RELEASE HOUDER VERVERANGEN

De snelspanner wordt op de schroefdraad van de spindel van de netboorschroevendraaier gewikkeld en bovendien met een schroef vastgezet.

- Rits de kaken van de snelspanner (1) open en schroef de bevestigingsschroef (linkerdraad) los (fig. D).
- Bevestig de zeskantsleutel aan de snelspanner en druk lichtjes op het andere uiteinde van de zeshoekige moersleutel.
- Schroef de snelspangreep los.
- Installatie van de quick-release beugel wordt uitgevoerd in de omgekeerde volgorde van de demontage.

VERVANGING VAN KOOLBORSTELS

Versleten (korter dan 5 mm) verbrande of gebarsten koolborstels van de motor moeten onmiddellijk worden vervangen. Beide koolborstels worden altijd tegelijkertijd vervangen.

- Schroef de koolborsteldekzels los (4) (fig. E).
- Verwijder gebruikte koolborstels.
- Verwijder eventueel kolenstof door middel van een lage persluchtdruk.
- Plaats nieuwe koolborstels (de borstels moeten vrij in de handgreepborstel glijden) (Fig. F).
- Installeer koolborsteldekzels (4).

Na het uitvoeren van de koolborstelvervangingsbewerking, start u het apparaat zonder belasting en wacht u ongeveer 3 minuten totdat de koolborstels zich hebben aangepast aan de motorcommutator. De werking van het vervangen van koolborstels wordt aanbevolen om alleen te worden toevertrouwd aan een gekwalificeerde persoon die originele onderdelen gebruikt.

Alle soorten defecten moeten worden verwijderd door de service van een geautoriseerde fabrikant.

TECHNISCHE PARAMETERS

PARAMETER	WAARDE
Voedingsspanning	230 VAC
Vermogensfrequentie	50 Hz
Macht	300 Watt (tijdens afdrukken)
Stationair toerentalbereik	0-400 / 0-1600 ^{min-1}
Maximaal koppel	40 NM
Boorkop diameter	10 mm
Beschermingsklasse	II
Beschermingsgraad intellectuele eigendom	van Ipx0
Massa	1,39 kg
Bouwjaar	
58G793 staat voor zowel machinetype als aanduiding	
GELUIDS- EN TRILLINGSGEGEVENS	
Geluidsdrukniveau	$L_{PA} = 82,99 \text{ dB(A)} K=3\text{dB(A)}$
Geluidsvermogensniveau	$L_{WA} = 93,99 \text{ dB(A)} K=3\text{dB(A)}$
Trillingsversnellingswaarde (boormodus)	$a_h = 2,162 \text{ m/s}^2 K=1,5 \text{ m/s}^2$
Trillingsversnellingswaarde (schroevendraaiersmodus)	$a_h = 1,830 \text{ m/s}^2 K=1,5 \text{ m/s}^2$

Informatie over geluid en trillingen

Het door het apparaat uitgestraalde geluidsniveau wordt beschreven door: het uitgestraalde geluidsdrukniveau L_{PA} en het geluidsvermogensniveau LWA (waarbij K de meetonzekerheid is). De trillingen die door het apparaat worden uitgezonden, worden beschreven door de trillingsversnellingswaarde ah (waarbij K de meetonzekerheid is).

De uitgestraalde geluidsdruk L_{PA} , het LWA-geluidsvermogensniveau en de trillingsversnellingswaarde ah zijn gemeten volgens IEC 62841-2-1. Het opgegeven trillingsniveau ah kan worden gebruikt om apparaten te vergelijken en om in eerste instantie de blootstelling aan trillingen te beoordelen.

Het opgegeven trillingsniveau is alleen representatief voor de basistoepassingen van het apparaat. Als het apparaat wordt gebruikt voor andere toepassingen of met andere werkinstrumenten, kan het trillingsniveau veranderen. Een hoger trillingsniveau wordt beïnvloed door onvoldoende of te zeldzaam onderhoud van het apparaat. De hierboven genoemde redenen kunnen de blootstelling aan trillingen gedurende de gehele gebruiksperiode verhogen.

Om de blootstelling aan trillingen nauwkeurig te schatten, moet rekening worden gehouden met de perioden waarin het apparaat is uitgeschakeld of wanneer het is ingeschakeld maar niet wordt gebruikt voor gebruik. Na een grondige schatting van alle factoren kan de totale blootstelling aan trillingen veel lager uitvallen.

Om de gebruiker te beschermen tegen de effecten van trillingen, moeten aanvullende veiligheidsmaatregelen worden ingevoerd, zoals: cyclisch onderhoud van het apparaat en de werkinstrumenten, bescherming van de juiste handtemperatuur en een goede organisatie van het werk.

MILIEUBESCHERMING



Elektrisch aangedreven producten mogen niet samen met huishoudelijk afval worden weggegooid, maar moeten in geschikte faciliteiten worden weggegooid. Informatie over verwijdering wordt verstrekt door de verkoper van het product of de lokale autoriteiten. Agedankte elektrische en elektronische apparatuur bevat stoffen die niet overschillig zijn voor het milieu. Niet-geplasticificeerde apparatuur vormt een potentieel risico voor het milieu en de menselijke gezondheid.

* Het recht om wijzigingen aan te brengen is voorbehouden.

"Grupa Topex Spółka z ograniczoną odpowiedzialnością" Spółka komandytowa met maatschappelijke zetel te Warschau, 2/4 Pograniczna Street (hierna: "Topex Group") deelt mee dat alle auteursrechten op de inhoud van deze instructie (hierna: "Instructie"), met inbegrip van m.in. van de tekst, foto's, schema's, tekeningen, evenals de composites ervan, uitsluitend toebehoren aan de Topex Group en onderworpen zijn aan wettelijke bescherming in overeenstemming met de wet van 4 februari 1994, betreffende het auteursrecht en de naburige rechten (d.w.z. Staatsblad van 2006 nr. 90 Poz 631, zoals gewijzigd). Het kopiëren, verwerken, publiceren, wijzigen voor commerciële doeleinden van de gehele instructie en de afzonderlijke elementen ervan, zonder de schriftelijke toestemming van de Topex Group, is ten strengste verboden en kan leiden tot civiele en strafrechtelijke aansprakelijkheid.

FR

MANUEL DE TRADUCTION (UTILISATEUR)

PERCEUSE SECTEUR ET TOURNEVIS 58G793

REMARQUE: AVANT D'UTILISER UN OUTIL ÉLECTRIQUE, VEUILLEZ LIRE ATTENTIVEMENT CE MANUEL ET L'ENREGISTRER POUR UNE UTILISATION ULTÉRIEURE.

RÈGLES DE SÉCURITÉ DÉTAILLÉES

- Mettez des protecteurs auditifs tout en travaillant avec une perceuse. L'exposition au bruit peut entraîner une perte auditive.
- Utilisez l'outil avec les poignées supplémentaires fournies avec l'outil. La perte de contrôle peut causer des blessures corporelles à l'opérateur.
- Lors de travaux où l'outil de travail pourrait rencontrer des fils électriques cachés ou son propre fil, l'appareil doit être maintenu par les surfaces isolées de la poignée. Le contact avec le fil secteur peut entraîner le transfert de la tension vers les parties métalliques de l'appareil, ce qui peut provoquer un choc électrique.
- Évitez de toucher les éléments rotatifs. Toucher des parties tournantes d'un outil électrique, en particulier des accessoires, peut entraîner des blessures.
- Avant de poser l'outil électrique, vous devez attendre qu'il s'arrête. L'outil de travail peut rester bloqué et entraîner une perte de contrôle sur l'outil électrique.
- Si l'outil de travail se bloque, éteignez immédiatement l'outil électrique, préparez-vous à des moments de réaction élevés.
- Le matériau à traiter doit être fixé sur un substrat stable et protégé du déplacement avec des pinces ou un étoupe. Cette façon de fixer la pièce est plus sûre que de la tenir dans votre main.
- Description d'une mauvaise utilisation: Ne pas jeter les outils électriques, surcharger, immerger dans l'eau et d'autres liquides, ne pas utiliser de colle et de mortiers de ciment pour le mélange, ne pas: suspendre, déplacer, tirer ou éteindre les outils électriques de la prise en tirant sur le cordon d'alimentation.

REMARQUE! L'appareil est utilisé pour le travail à l'intérieur.

Malgré l'utilisation d'une conception sûre par conception, l'utilisation de mesures de protection et de mesures de protection supplémentaires, il existe toujours un risque de blessures résiduelles pendant le fonctionnement.

EXPLICATION DES PICTOGRAMMES UTILISÉS :

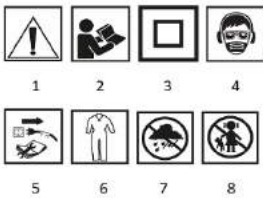

- REMARQUE!** Prendre des précautions particulières,
- Lire le manuel d'instructions, respecter les avertissements et les conditions de sécurité qu'il contient,
- Deuxième classe de protection,
- Utiliser un équipement de protection individuelle (lunettes de sécurité, protecteurs auditifs, masque anti-poussière),
- Déconnectez l'appareil avant la réparation,
- Utiliser des vêtements de protection,
- Protéger de l'humidité,
- N'autorisez pas les enfants.

CONSTRUCTION ET OBJET

Un perceur-tournevis secteur est un outil électrique portatif entraîné par un moteur à commutateur monophasé, dont la vitesse de rotation est réduite par une transmission à engrenages. Ces types d'outils électriques sont largement utilisés pour visser et tordre des vis, faire des trous dans le bois et les matériaux à base de bois, l'acier, la céramique, etc. Le perceur-tournevis secteur peut être utilisé avec un certain nombre de perceuses, de bouchons, de mèches de tournevis et de mèches de différentes longueurs. Les domaines de leur utilisation sont la réalisation de travaux de rénovation et de construction, la menuiserie, la serrurerie et tous les travaux dans le domaine de l'activité amateur indépendante (bricolage).

N'utilisez pas l'outil électrique de manière incorrecte.

DESCRIPTION DES PAGES GRAPHIQUES

La numérotation suivante fait référence aux éléments de l'appareil présentés sur les pages graphiques de ce manuel.

- Dégagement rapide (amovible)
- Bague de réglage du couple
- Interrupteur Shift
- Couvercle de brosse en carbone
- Commutateur de sens de rotation
- Bouton de verrouillage de l'interrupteur
- Interrupteur

* Il peut y avoir des différences entre le dessin et le produit.

EQUIPEMENTS ET ACCESSOIRES

- Valise - 1 pc.
- Instruction - 1 pc.

PRÉPARATION AU TRAVAIL

SERRAGE DES OUTILS DE TRAVAIL

- Desserrez l'anneau de mandrin à dégagement rapide (1) jusqu'à ce que l'ouverture souhaitée de la mâchoire soit réalisée pour permettre l'insertion du foret ou de la pointe du tournevis.
- Placez l'outil de travail en l'insérant dans le support à dégagement rapide (1) et fixez-le en serrant l'anneau desserré.
- Le démontage de l'outil de travail se fait dans l'ordre inverse jusqu'à son assemblage.
- Dans le cas de l'installation d'un nouveau foret ou d'une nouvelle pointe de tournevis, après le démarrage, il convient de noter s'il n'y a pas d'écoulement excessif pendant la rotation, ce qui peut indiquer une mauvaise fixation dans le support à dégagement rapide.

TRAVAIL / PARAMÈTRES

MARCHE/ARRÊT

REMARQUE! La tension secteur doit correspondre à la tension indiquée sur la plaque signalétique de l'appareil.

Activer - appuyez sur le bouton de commutation (7) et maintenez-le dans cette position.

Arrêt - relâchez la pression sur le bouton de l'interrupteur (7).

Verrouillage de l'interrupteur (fonctionnement continu)

Activer:

- Appuyez sur le bouton de commutation (7) et maintenez-le dans cette position.
- Appuyez sur le bouton de verrouillage de l'interrupteur (6) (Fig. A).
- Relâchez la pression sur le bouton de l'interrupteur (7).

Désactiver:

- Appuyez et relâchez la pression sur le bouton de l'interrupteur (7).

CONTRÔLE DE LA VITESSE

La vitesse de vissage ou de perçage peut être ajustée pendant le fonctionnement en augmentant ou en diminuant la pression sur le bouton de commutation (7). Le contrôle de la vitesse permet un démarrage lent, ce qui aide à garder le contrôle du travail lors du vissage et du dévissage.

CONTRÔLE DU COUPLE

Le réglage de la bague de réglage du couple (2) dans la position sélectionnée règle en permanence l'embrayage à un certain couple. Lorsque le couple de consigne est atteint, l'embrayage de surcharge est automatiquement déconnecté. Cela vous permet de vous protéger contre le vissage trop profond ou l'endommagement de l'appareil.

- Pour différentes vis et différents matériaux, différentes quantités de couple sont utilisées.
- Plus le couple est élevé, plus le nombre correspondant à une position donnée est élevé (Fig.B).
- Réglez la bague de réglage du couple (2) sur une quantité spécifique de couple.
- Commencez toujours avec un couple plus petit.
- Augmentez le couple progressivement jusqu'à ce qu'un résultat satisfaisant soit obtenu.
- Des réglages plus élevés doivent être sélectionnés pour le vissage.
- Pour le perçage, sélectionnez le paramètre marqué du symbole de perçage. Avec ce réglage, la valeur de couple la plus élevée est atteinte.
- La possibilité de choisir le bon réglage du couple est acquise au fur et à mesure que vous acquérez de la pratique.

Le réglage de la bague de réglage du couple en position de perçage désactive l'embrayage de surcharge.

DIRECTION DE ROTATION VERS LA DROITE - VERS LA GAUCHE

À l'aide de l'interrupteur de sens de rotation (5), le sens de rotation de la broche est sélectionné (Fig. A).

Rotation vers la droite - réglez l'interrupteur du sens de rotation (5) dans la position extrême gauche.

Rotation vers la gauche - réglez l'interrupteur du sens de rotation (5) en position extrême droite.

* Il est stipulé que, dans certains cas, la position de l'interrupteur de sens de rotation par rapport à la rotation peut être différente de celle décrite. Il doit être fait référence aux symboles graphiques sur l'interrupteur de sens de rotation ou sur le boîtier du dispositif.

Ne changez pas le sens de rotation pendant que la broche de l'appareil tourne.

CHANGEMENT DE VITESSE

L'interrupteur de changement de vitesse (3) (Fig.C) vous permet d'augmenter la plage de vitesse.

Vitesse I: plage de régime plus petite, force de couple élevée.

Vitesse II: plage de régime plus grande, moins de force de couple.

En fonction du travail effectué, réglez l'interrupteur de changement de vitesse sur la bonne position. Si l'interrupteur ne peut pas être déplacé, tournez légèrement la broche.

Ne déplacez jamais l'interrupteur de changement de vitesse pendant que l'appareil est en marche. Cela pourrait endommager l'outil électrique.

Le forage à long terme à basse vitesse de la broche menace de surchauffer le moteur. Des pauses périodiques en fonctionnement doivent être effectuées ou l'appareil doit être autorisé à fonctionner à la vitesse maximale sans charge pendant une période d'environ 3 minutes.

EXPLOITATION ET MAINTENANCE

Avant de procéder à toute activité d'installation, de réglage, de réparation ou d'entretien, retirez la fiche du cordon d'alimentation de la prise secteur.

ENTRETIEN ET STOCKAGE

- Il est recommandé de nettoyer l'appareil immédiatement après chaque utilisation.
- N'utilisez pas d'eau ou d'autres liquides pour le nettoyage.
- L'appareil doit être nettoyé avec une brosse ou soufflé avec de l'air comprimé à basse pression. N'utilisez pas d'agents de nettoyage ou de solvants, car ils pourraient endommager les pièces en plastique.
- Nettoyez régulièrement les trous de ventilation dans le boîtier du moteur pour éviter la surchauffe de l'appareil.
- En cas d'étincelles excessives sur le commutateur, faites vérifier l'état des balais en carbone du moteur par une personne qualifiée.
- Gardez toujours l'appareil dans un endroit sec, hors de portée des enfants.

REMPLACEMENT RAPIDE DU SUPPORT

Le mandrin à dégagement rapide est enroulé sur le filetage de la broche du tournevis-perceuse à filet et fixé en outre avec une vis.

- Dévissez les mâchoires du support à dégagement rapide (1) et dévissez la vis de fixation (filetage gauche) (Fig. D).
- Fixez la clé hexagonale à la poignée à dégagement rapide et frappez légèrement l'autre extrémité de la clé hexagonale.
- Dévissez la poignée à dégagement rapide.
- L'installation du support à dégagement rapide s'effectue dans l'ordre inverse de son démontage.

REMPLACEMENT DES BALAIS À CHARBON

Les balais en carbone brûlés ou fissurés usés (moins de 5 mm) du moteur doivent être remplacés immédiatement. Les deux balais à charbon sont toujours remplacés en même temps.

- Dévissez les couvercles de la brosse à charbon (4) (Fig. E).
- Enlevez les brosses à charbon usagées.
- Enlevez toute poussière de charbon au moyen d'une faible pression d'air comprimé.
- Insérez de nouvelles brosses à charbon (les brosses doivent glisser librement dans la brosse à poignée) (Fig. F)
- Installez des couvercles de brosse à charbon (4).

Après avoir effectué l'opération de remplacement de la balais de carbone, démarrez l'appareil sans charge et attendez environ 3 minutes que les balais à charbon s'adaptent au commutateur du moteur. Il est recommandé de confier l'opération de remplacement des balais à charbon uniquement à une personne qualifiée utilisant des pièces d'origine.

Toutes sortes de défauts doivent être éliminés par le service d'un fabricant autorisé.

PARAMÈTRES TECHNIQUES

PARAMÈTRE	VALEUR
Tension d'alimentation	230 VCA
Fréquence de puissance	50 Hz
Pouvoir	300 watts (Impression)
Plage de vitesse de ralenti	0-400 / 0-1600 ^{min⁻¹}
Couple maximal	40 NM
Diamètre du mandrin de perçage	10 mm
Classe de protection	II
Degré de protection de la PI	IPX0
Masse	1,39 kg
Année de fabrication	
58G793 représente à la fois le type et la désignation de la machine	
DONNÉES SUR LE BRUIT ET LES VIBRATIONS	
Niveau de pression acoustique	$L_{pA} = 82,99 \text{ dB(A)}$ $K=3\text{dB(A)}$
Niveau de puissance acoustique	$L_{WA} = 93,99 \text{ dB(A)}$ $K=3\text{dB(A)}$
Valeur d'accélération des vibrations (mode perçage)	$a_h = 2,162 \text{ m/s}^2$ $K=1,5 \text{ m/s}^2$
	$a_h = 1,830 \text{ m/s}^2$ $K=1,5 \text{ m/s}^2$

Valeur d'accélération des vibrations (mode tournevis)	

Informations sur le bruit et les vibrations

Le niveau de bruit émis par l'appareil est décrit par: le niveau de pression acoustique émis L_{pA} et le niveau de puissance acoustique LWA (où K est l'incertitude de mesure). Les vibrations émises par l'appareil sont décrites par la valeur d'accélération des vibrations a_h (où K est l'incertitude de mesure).

La pression acoustique émise L_{pA} , le niveau de puissance acoustique LWA et la valeur d'accélération vibratoire a_h ont été mesurés conformément à la norme CEI 62841-2-1. Le niveau de vibration indiqué a_h peut être utilisé pour comparer les appareils et évaluer initialement l'exposition aux vibrations.

Le niveau de vibration indiqué n'est représentatif que pour les applications de base de l'appareil. Si l'appareil est utilisé pour d'autres applications ou avec d'autres outils de travail, le niveau de vibration peut changer. Un niveau de vibration plus élevé sera affecté par un entretien insuffisant ou trop rare de l'appareil. Les raisons indiquées ci-dessus peuvent augmenter l'exposition aux vibrations pendant toute la période de fonctionnement.

Afin d'estimer avec précision l'exposition aux vibrations, il est nécessaire de prendre en compte les périodes pendant lesquelles l'appareil est éteint ou lorsqu'il est allumé mais n'est pas utilisé pour fonctionner. Après une estimation approfondie de tous les facteurs, l'exposition totale aux vibrations peut s'avérer beaucoup plus faible.

Afin de protéger l'utilisateur des effets des vibrations, des mesures de sécurité supplémentaires devraient être introduites, telles que: l'entretien cyclique de l'appareil et des outils de travail, la protection de la température appropriée de la main et une bonne organisation du travail.

PROTECTION DE L'ENVIRONNEMENT



Les produits électriques ne doivent pas être éliminés avec les ordures ménagères, mais doivent être éliminés dans des installations appropriées. Les informations sur l'élimination seront fournies par le vendeur du produit ou les autorités locales. Les déchets d'équipements électriques et électroniques contiennent des substances qui ne sont pas indifférentes à l'environnement. L'équipement non plastifié présente un risque potentiel pour l'environnement et la santé humaine.

* Le droit d'apporter des modifications est réservé.

« Grupa Topex Spółka z ograniczoną odpowiedzialnością » Spółka komandytowa tel le siège social est situé à Varsovie, 2/4 rue Pograniczna (ci-après : « Groupe Topex ») informe que tous les droits d'auteur sur le contenu de cette instruction (ci-après : « Instruction »), y compris m.in de ses textes, photographies, schémas, dessins, ainsi que ses compositions, appartiennent exclusivement au Groupe Topex et sont soumis à une protection juridique conformément à la loi du 4 février 1994, sur le droit d'auteur et les droits voisins (c'est-à-dire journal officiel de 2006 n° 90 Poz 631, tel que modifié). La copie, le traitement, la publication, la modification à des fins commerciales de l'ensemble de l'Instruction ainsi que de ses éléments individuels, sans le consentement du Groupe Topex exprimé par écrit, est strictement interdit et peut entraîner une responsabilité civile et pénale.



Deklaracja Zdgodności WE
/EC Declaration of Conformity//Megfelelőségi Nyilatkozat EK//ES vyhlášení o zhode// Prohlášení o shodě ES//EO
декларация за съответствие//Declarația de conformitate CE//EG-Konformitätserklärung//Dichiarazione di
conformità CE/

PL EN HU SK CS BG RO DE IT

Producent
 /Manufacturer//Gyártó/Výrobca/Výrobce//Производитель/Producător
 //Hersteller//Produttore

Grupa Topex Sp. z o.o. Sp.k.
 ul. Pograniczna 2/4, 02-285 Warszawa

Wyrób
 1. /Product//Termék//Produkt//Produkt//Продукт//Produs//Produkt//
 Prodotto/

Wiertarko-wkrętarka ościwoia
 /Electric drill//Elektromos fűrő/Elektrická vrtačka/Elektrická vrtačka/Електрич
 еска бормашина/Bormasina elettrica/Elektische Bohrmaschine//Trapano
 elettrico

Model
 /Model//Model//Model//Model//Модел//Model//Model//Model//

58G793

Nazwa handlowa
 /Commercial name//Kereskedelmi név//Obchodný názov//Obchodního
 názvu//Търговско наименование//Nome comercial//Handelsname/
 /Nome depositato/

GRAPHITE

Numer seryjny
 /Serial number//Sorszám//Poradové číslo//Výrobního čísla/ /Серийн
 номер//Număr de serie//Ordnungsnummer//Numero di serie/

00001 + 99999

Opisany wyżej wyrób jest zgodny z następującymi dokumentami:
 /The above listed product is in conformity with the following UE Directives://A fent jelzett termék megfelel az alábbi irányelveknek://
 /Výše popísaný výrobok je v zhode s nasledujúcimi dokumentmi://Výše popsaný výrobek splňuje následující dokumenty://
 /Описанит по-горе продукт отговаря на следните документи://Produsul descris mai sus respectă următoarele documente.//Das oben
 beschriebene Produkt entspricht den folgenden Dokumenten://Il prodotto sopra descritto è conforme ai seguenti documenti/

Dyrektywa Maszynowa 2006/42/WE /Machinery Directive 2006/42/EC/2006/42/EK/ Gépék//Smernica Európskeho Parlamentu a Rady 2006/42/ES//Směrnice Evropského Parlamentu a Rady 2006/42/ES//Директива за машините 2006/42 / EC съвместимост 2014/30 / EC//Directiva 2014/30 / UE privind compatibilitatea /Directiva 2006/42 / CE privind utilajele /Maschinenrichtlinie /2006/42 / EG//Direttiva macchine 2006/42 / CE/	Dyrektywa o Kompatybilności Elektromagnetycznej 2014/30/UE /EMC Directive 2014/30/UE//2014/30/UE Elektromágneses összeférhetőség/EMC Smernica Európskeho Parlamentu a Rady 2014/30/UE//EMC Směrnice Evropského Parlamentu a Rady 2014/30/UE//Директива за електромагнитната elektromagnetičká/Richtlinie über elektromagnetische Verträglichkeit 2014/30 / EU//Direttiva sulla compatibilità elettromagnetica 2014/30 / UE/
---	--

Dyrektywa RoHS 2011/65/UE zmieniona Dyrektywą 2015/863/UE
 /RoHS Directive 2011/65/EU as amended by Directive 2015/863/UE//A 2015/863/EU irányelv módosított 2011/65/EU RoHS irányelv//Smernica RoHS
 2011/65/EU zmenená a doplnená 2015/863/EU//Směrnice RoHS 2011/65/EU pozměněná 2015/863/EU//Директива 2011/65 / EC на RoHS, изменена
 с Директива 2015/863 / EC//Directiva RoHS 2011/65 / UE modificată prin Directiva 2015/863 / UE//RoHS-Richtlinie 2011/65 / EU geändert durch
 Richtlinie 2015/863 / EU//Direttiva RoHS 2011/65 / UE modificata dalla direttiva 2015/863 / UE/

oraz spełnia wymagania norm:
 /and fulfills requirements of the following Standards://valamint megfelel az alábbi szabványoknak://a splňa požiadavky//
 /a splňuje požadavky norm:// /u отговаря на изискванията на стандартите://și îndeplinește cerințele standardelor//Und erfüllt die Anforderungen
 der Normen://e soddisfa i requisiti delle norme/

EN 62841-1:2015; EN 62841-2-1:2018/A11:2019; EN 62841-2-2:2014; AFPS GS 2014:01;
 IEC 62321-3-1:2013; IEC 62321-4:2013+AMD1:2017; IEC 62321-5:2013;
 EN IEC 55014-1: 2021; EN IEC 55014-2: 2021; EN IEC 61000-3-2: 2019/A1: 2021; EN 61000-3-3: 2013/A1: 2019
 IEC 62321-6:2015; IEC 62321-7-1:2015; IEC 62321-7-2:2017; IEC 62321-8:2017

Deklaracija ta odnosi się wyłącznie do maszyny w stanie, w jakim została wprowadzona do obrotu i nie obejmuje części składowych dodanych przez
 użytkownika końcowego lub przeprowadzonych przez niego późniejszych działań. /This declaration relates exclusively to the machinery in the state in
 which it was placed on the market, and excludes components which are added and/or operations carried out subsequently by the final user./Ez a
 nyilatkozat a gépnek kizárólag arra az állapotára vonatkozik, amelyben forgalomba hozták, és kizár minden olyan alkatrészt, amelyet hozzáadnak, és/vagy
 olyan műveletet, amit a végső felhasználó ezt követően végez rajta./Toto vyhlášení sa vzťahuje výlučne na strojevé zariadenie v stave, v akom sa
 uvádza na trh, a nezahŕňa pridané komponenty a/alebo činnosti vykonávané následne koncovým používateľom./Toto prohlášení se vzťahuje výlučně na
 strojíni zařízení ve stavu, v jakém bylo uvedeno na trh, a nevztahuje se na součásti, které byly následně přidány konečným uživatelem, nebo následně
 provedené zásahy konečného uživatele./Taza deklaracija se odnosi isključительно za mašinu ta u sastojanju, u kojem se pušta na pazara, i isključena
 u izključena komponenti, košto sa dobavenu u / ili operaciju, izvršenu u posledstvu ot krajnja potrošitel./Acestă declarație se referă
 doar la mașina din starea în care a fost introdusă pe piață și nu acoperă componentele adăugate de utilizatorul final sau acțiunile ulterioare efectuate de
 utilizatorul final./Diese Erklärung bezieht sich nur auf die Maschine in dem Zustand, in dem sie in Verkehr gebracht wurde, und gilt nicht für vom
 Endbenutzer hinzugefügte Komponenten oder nachfolgende vom Endbenutzer durchgeführte Aktionen./Questa dichiarazione si riferisce solo alla
 macchina nello stato in cui è stata immessa sul mercato e non copre parti componenti aggiunte dall'utente finale o azioni successive eseguite dall'utente
 finale./

Nazvisko i adres osoby majacej mieste zamieszkania lub siedziby w UE upoważnionej do przygotowania dokumentacji technicznej:
 /Name and address of the person who established in the Community and authorized to compile the technical file://A műszaki dokumentáció összeállítására
 felhatalmazott, a közösség területén lakóhellyel vagy székhellyel rendelkező személy neve és címe://Meno a adresa osoby alebo bydliska v EU poverená
 zostavením technickej dokumentácie//Jméno a adresa osoby pověřené sestavením technické dokumentace, přičemž tato osoba musí být usazena ve
 Společenství//Име и адрес на лице, което пребивава или е установено в ЕС, изпълненошо да съставя техническото досие//Numele și adresa
 persoanei care locuiește sau este stabilită în UE autorizată să întocmească dosarul tehnic//Name und Anschrift der Person mit Wohnsitz oder
 Niederlassung in der EU, die zur Erstellung der technischen Akte berechtigt ist//Nome e indirizzo della persona residente o stabilita nell'UE autorizzata a
 compilare il fascicolo tecnico/

Podpisano w imieniu:
 /Signed for and on behalf of://A tanúsítványt a következő
 névben és megbízásából írták alá//Podpisane v
 mene//Podepsáno jménem//Подписано от името
 на//Semnat în numele//Unterzeichnet im Namen

Paweł Kowalski
 Pełnomocnik ds. jakości firmy GRUPA TOPEX
 /GRUPA TOPEX Quality Agent/A GRUPA TOPEX Minőségügyi meghatalmazott
 képviselője//Splnomocnenec Kvalita TOPEX GROUP//Zástupce pro Kvalitu TOPEX
 GROUP//Качествен представитель на GRUPA TOPEX//Reprezentant de calitate al
 GRUPA TOPEX//Qualitätsbeauftragter von GRUPA TOPEX//Rappresentante della
 qualità di GRUPA TOPEX/
 Warszawa, 2021-03-21