

GRAPHITE

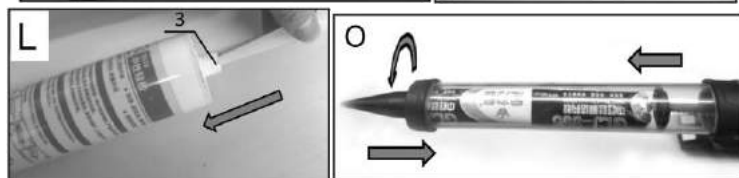

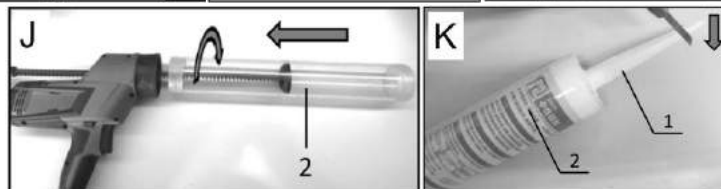

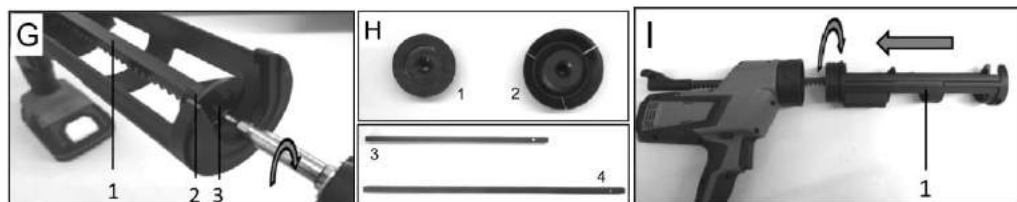
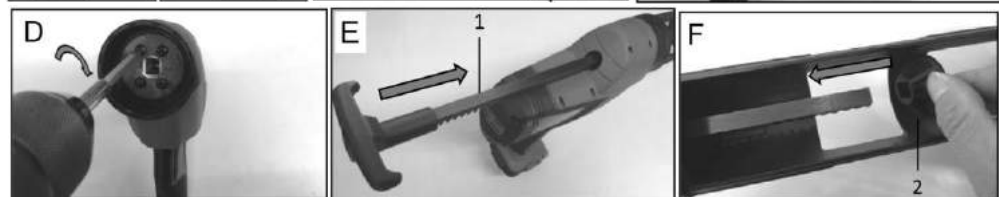
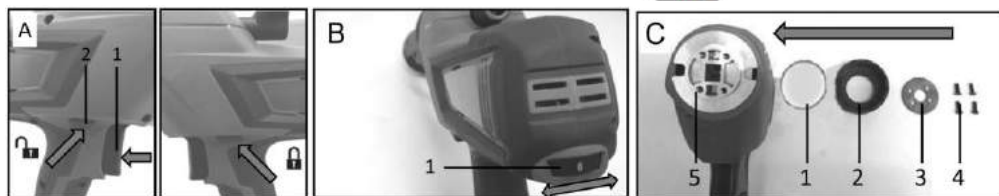
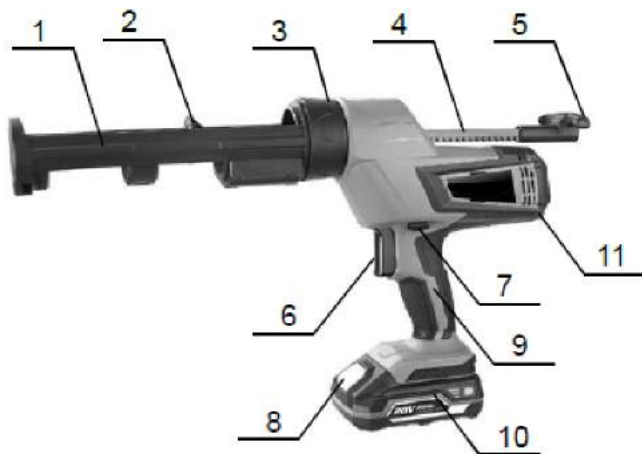
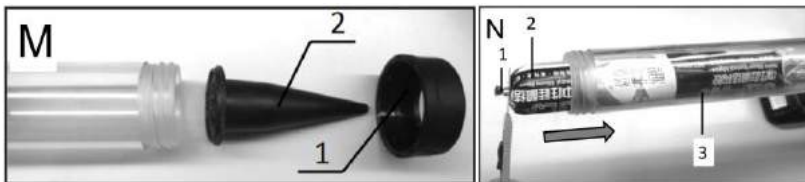

PL INSTRUKCJA ORYGINALNA (OBSŁUGI)	4
EN TRANSLATION OF ORIGINAL INSTRUCTION	6
DE ÜBERSETZUNG DER ORIGINALANLEITUNG	8
RU ПЕРЕВОД ОРИГИНАЛЬНОЙ ИНСТРУКЦИИ.....	11
HU AZ EREDETI UTASÍTÁS FORDÍTÁSA.....	14
RO TRADUCEREA INSTRUCȚIUNII ORIGINALE	16
UA ПЕРЕКЛАД ОРИГІНАЛУ ІНСТРУКЦІЇ.....	19
CZ PŘEKLAD PŮVODNÍHO NÁVODU.....	21
SK PREKLAD PŮVODNÉHO NÁVODU.....	24
SL PREVOD IZVIRNIH NAVODIL	26
LT ORIGINALIOS INSTRUKCIJOS VERTIMAS.....	28
LV ORĪGINĀLĀS INSTRUKCIJAS TULKOJUMS	31
EE ORIGINAALJUHENDI TÖLGE	33
BG ПРЕВОД НА ОРИГИНАЛНАТА ИНСТРУКЦИЯ.....	35
HR TRANSLACIJA IZVORNE UPUTE.....	38
SR TRANSLATIION OF OРИГИНАЛ ИНСТРУКЦИОН.....	40
GR ΜΕΤΑΦΡΑΣΗ ΤΗΣ ΑΡΧΙΚΗΣ ΟΔΗΓΙΑΣ	43
ES TRADUCCIÓN DE LA INSTRUCCIÓN ORIGINAL.....	45
IT TRADUZIONE DELL'ISTRUZIONE ORIGINALE	48
NL VERTALING VAN OORSPRONKELIJKE INSTRUCTIE.....	51
FR TRADUCTION DE L'INSTRUCTION ORIGINALE.....	53

PL
INSTRUKCJA ORYGINALNA (OBSŁUGI)
58GE114

Pistolet uszczelniający Energy+ 18V

UWAGA: PRZED PRZYSTĄPIENIEM DO UŻYTKOWANIA ELEKTRONARZĘDZIA NALEŻY UWAGAŃ PRZECZYTAĆ NINIEJSZĄ INSTRUKCJĘ I ZACHOWAĆ JĄ DO DALSZEGO WYKORZYSTANIA.

OGÓLNE OSTRZEŻENIA DOTYCZĄCE BEZPIECZEŃSTWA ELEKTRONARZĘDZI

OSTRZEŻENIE Przeczytaj wszystkie ostrzeżenia, instrukcje, ilustracje i dane techniczne dołączone do tego elektronarzędzia. Niezastosowanie się do wszystkich poniższych instrukcji może spowodować porażenie prądem, pożar i/lub poważne obrażenia.

Zachowaj wszystkie ostrzeżenia i instrukcje na przyszłość.

Termin „elektronarzędzie” w ostrzeżeniach odnosi się do elektronarzędzia zasilanego z sieci (przewodowego) lub elektronarzędzia na akumulatory (beprzewodowe).

Bezpieczeństwo w miejscu pracy

- Utrzymuj miejsce pracy w czystości i dobrze oświetlone. Zaśmieczone lub ciemne obszary przyspają wypadkom.
- Nie używaj elektronarzędzi w atmosferach wybuchowych, takich jak łatwopalne ciecze, gazy lub pyły. Elektronarzędzia wytwarzają iskry, które mogą zapalić pył lub opary.
- Trzymaj dzieci i osoby postronne z daleka podczas obsługi elektronarzędzia. Rozproszenie uwagi może spowodować utratę kontroli.

Bezpieczeństwo elektryczne

- Wtyczki elektronarzędzi muszą pasować do gniazdka. Nigdy nie modyfikuj wtyczki w żaden sposób. Nie używaj żadnych przejściówek z uziemionymi elektronarzędziami. Niezmodyfikowane wtyczki i pasujące gniazda zmniejsza ryzyko porażenia prądem.
- Unikaj kontaktu ciała z uziemionymi powierzchniami, takimi jak rury, grzejniki, kuchenki i lodówki. Uziemienie ciała zwiększa ryzyko porażenia prądem.
- Nie wystawiaj elektronarzędzi na działanie deszczu lub wilgoci. Dostanie się wody do elektronarzędzia zwiększa ryzyko porażenia prądem.
- Nie przeciążaj przewodu. Nigdy nie używaj przewodu do przenoszenia, ciągnięcia lub odłączania elektronarzędzia. Trzymaj przewód z dala od źródeł ciepła, oleju, ostrych krawędzi lub ruchomych części. Uszkodzone lub splecione przewody zwiększają ryzyko porażenia prądem.
- Podczas pracy z elektronarzędziem na zewnątrz należy używać przedłużacza odpowiedniego do użytku na zewnątrz. Użycie przewodu odpowiedniego do użytku na zewnątrz zmniejsza ryzyko porażenia prądem.
- Jeśli nie da się uniknąć obsługi elektronarzędzia w wilgotnym miejscu, należy zastosować zasilanie zabezpieczone wyłącznikiem różnicowoprądowym (RCD). Zastosowanie RCD zmniejsza ryzyko porażenia prądem.

Bezpieczeństwo osobiste

- Zachowaj czujność, obserwuj, co robisz i kieruj się zdrowym rozsądkiem podczas obsługi elektronarzędzia. Nie używaj elektronarzędzia, gdy jesteś zmęczony lub pod wpływem narkotyków, alkoholu lub leków. Chwila nieuwagi podczas obsługi elektronarzędzia może spowodować poważne obrażenia ciała.
- Używaj osobistego wyposażenia ochronnego. Zawsze noś okulary ochronne. Sprzęt ochronny, taki jak maska przeciwpyłowa, antypoślizgowe obuwie ochronne, kask lub ochrona słuchu, używany w odpowiednich warunkach, zmniejszy obrażenia ciała.
- Zapobiegaj niezamierzonemu uruchomieniu. Przed podłączeniem do źródła zasilania i/lub akumulatora, podniesieniem lub przeniesieniem narzędzia upewnij się, że przełącznik jest w pozycji wyłączonej. Nosenie elektronarzędzi z palcem na włączniku lub zasilanie elektronarzędzia z włączonym włącznikiem może spowodować wypadek.
- Przed włączeniem elektronarzędzia wyjąć stosowane dla niego klucze regulacyjne, jeśli obecne. Klucze pozostawione w elementach obrotowych mogą spowodować obrażenia.
- Pracuj tylko w zasięgu wygodnej pozycji ciała. Zawsze zachowuj właściwą postawę i równowagę. Umożliwia to lepszą kontrolę elektronarzędzia w nieoczekiwanych sytuacjach.
- Ubierz się właściwie. Nie noś luźnej odzieży ani biżuterii. Trzymaj włosy i ubranie z dala od ruchomych części. Luźne ubrania, biżuteria lub długie włosy mogą zostać wciągnięte w ruchome części.

- Jeśli przewidziano urządzenia do podłączenia urządzeń do odsysania i zbierania pyłu, upewnij się, że są one podłączone i prawidłowo używane. Stosowanie odpalacza może zmniejszyć zagrożenia związane z pyłem.
- Nie pozwól, aby umiejętność pracy z narzędziem pozwoliła Ci popaść w rutynę i zignorować zasady bezpieczeństwa narzędzi. Nieostrożne działanie może spowodować nagłe, poważne obrażenia.

Użytkowanie i pielęgnacja elektronarzędzi

- Nie używaj siły. Użyj odpowiedniego elektronarzędzia do swojego zastosowania. Właściwe elektronarzędzie wykona pracę lepiej i bezpieczniej w tempie, dla którego zostało zaprojektowane.
- Nie używaj elektronarzędzia, jeśli przełącznik nie włącza go i nie wyłącza. Każde elektronarzędzie, którego nie można kontrolować za pomocą przełącznika, jest niebezpieczne i musi zostać naprawione.
- Przed wykonaniem jakichkolwiek regulacji, wymianą akcesoriów lub przechowywaniem elektronarzędzia należy odłączyć wtyczkę od źródła zasilania i/lub wyjąć akumulator, z elektronarzędzia. Takie prewencyjne środki bezpieczeństwa zmniejszają ryzyko przypadkowego uruchomienia elektronarzędzia.
- Przechowuj/wyjmuj nieużywane elektronarzędzia poza zasięgiem dzieci i nie pozwalaj osobom nieznającym elektronarzędzia lub tej instrukcji na jego obsługę. Elektronarzędzia są niebezpieczne w rękach nieprzeszkolonych użytkowników.
- Konserwować elektronarzędzia i akcesoria. Sprawdź, czy nie ma niewspółosiowości lub zakleszczenia ruchomych części, uszkodzeń części i innych stanów, które mogą mieć wpływ na działanie elektronarzędzia. W przypadku uszkodzenia, przed użyciem należy oddać elektronarzędzie do naprawy. Wiele wypadków jest spowodowanych przez źle utrzymane elektronarzędzia.
- Utrzymuj narzędzia tnące ostre i czyste. Prawidłowo konserwowane narzędzia tnące z ostrymi krawędziami tnącymi rzadziej zakleszczają się i są łatwiejsze do kontrolowania.
- Używaj elektronarzędzia, akcesoriów, końcówek itp. zgodnie z niniejszą instrukcją, biorąc pod uwagę warunki pracy i pracę do wykonania. Używanie elektronarzędzia do czynności niezgodnych z przeznaczeniem może spowodować niebezpieczną sytuację.
- Utrzymuj uchwyty i powierzchnie chwytne w stanie suchym, czystym i wolnym od oleju i smaru. Śliskie uchwyty i powierzchnie chwytające nie pozwalają na bezpieczną obsługę i kontrolę narzędzia w nieoczekiwanych sytuacjach.

Serwisowanie

- Zlecić naprawę elektronarzędzia wykwalifikowanej osobie zajmującej się naprawami przy użyciu wyłącznie identycznych części zamiennych. Zapewni to utrzymanie bezpieczeństwa elektronarzędzia.

OPIS ZASTOSOWANYCH PIKTOGRAMÓW



1. Przeczytać instrukcję obsługi przed użyciem
2. Produkt spełnia wymagania dyrektyw UE

OPIS ELEMENTÓW GRAFICZNYCH

Elementy urządzenia:

1. Prowadnica
2. Tłok
3. Gwint przewodniczy
4. Trzpień tłoka
5. Uchwyt tłoka
6. Włącznik / wyłącznik
7. Przycisk blokady
8. Przycisk akumulatora
9. Rękojeść
10. Akumulator

Rysunki i elementy na rysunkach:

Rys A:

1. Włącznik
2. Przełącznik blokady

Rys. B

1. Pokrętło kontroli szybkości

Rys. C

1. O-Ring
2. Gwint przewodniczy
3. Nakładka

4. Śruby

5. Podstawa

Rys. E

1. Trzpień

Rys. G

1. Trzpień

2. Tłok

3. Śruba

Rys. H

1. Tłok – wariant A

2. Tłok – wariant B

3. Trzpień – wariant A

4. Trzpień – wariant B

Rys. I

1. Prowadnica – wariant A

Rys. J

2. Prowadnica – Wariant B

Rys. K

1. Tuba

2. Czubek tuby

Rys. L

3. Gwint tuby

Rys. M

1. Nakrętka

2. Dysza

Rys. N

1. Końcówka worka

2. Worek z masą

3. Prowadnica

6. Tubę wyjmuje się w sposób odwrotny (rys. K, L).

W przypadku mas w workach (używać akcesoriów w wariantach B):

1. Zdjąć dyszę wylotową z prowadnicy odkręcając ją.

2. Ostrożnie odciągnąć trzpień za pomocą jego rękojeści do oporu.

3. Umieścić worek z masą w prowadnicy. Odciać jego końcówkę.

4. Przymocować dyszę wylotową do prowadnicy.

5. Docisnąć tłok delikatnie do wkładu. (rys. M, N, O)

Praca z urządzeniem

Objętość wyciskanej masy zależy od rodzaju wybranej dyszy, sposobu w jaki został nacięty czubek tuby, rodzaju masy, temperatury otoczenia oraz siły nacisku na włącznik i wybranego ustawienia szybkości.

Nacisnąć włącznik by rozpocząć wyciskanie masy. Drugą ręką należy podtrzymywać prowadnicę. Nie należy dotykać poruszającego się trzpienia – grozi to uszkodzeniem palców.

Zaleca się rozpoczęcie pracy na najniższym ustawieniu prędkości, przy delikatnym nacisku na włącznik w celu sprawdzenia objętości wyciskanej masy.

Nie należy zasłaniać otworów wylotowych! Grozi to przegrzaniem i uszkodzeniem urządzenia.

Każdorazowo po zakończonej pracy należy odkręcić i oczyścić dyszę póki masa nie zaschła, w celu uniknięcia jej zatkania.

KONSERWACJA I PRZECHOWYWANIE

Przed konserwacją lub inspekcją urządzenia należy wyjąć akumulator.

Urządzenie należy przechowywać w suchym miejscu, poza dostępem dzieci i osób niepowołanych. Urządzenie należy czyścić za pomocą suchej ściereki. Zabrania się używania benzyny, rozpuszczalników lub innych detergentów – grozi to uszkodzeniem elementów urządzenia.

Wszelkie naprawy powinny być przeprowadzane przez autoryzowany serwis.

ROZWIĄZYWANIE PROBLEMÓW

Niepoprawna praca urządzenia może być spowodowana przez następujące czynniki:

- Czubek tuby nie został prawidłowo przycięty.
- Dysza została zablokowana przez wyschniętą masę. Przeczyścić dyszę.
- Uszkodzony akumulator. Należy wymienić na działający.
- Masa zgęstniała pod wpływem niskiej temperatury. Ostrożnie ogrzać masę do uzyskania odpowiedniej konsystencji.
- Zastosowano nieodpowiedni wariant tłoka dla danego wkładu. Wymienić na odpowiedni.

DANE TECHNICZNE

Akumulatorowy pistolet do uszczelniania Energy+ 58GE114	
Parametr	Wartość
Napięcie akumulatora	18 V DC
Prędkość posuwu	0,7-11 mm/s
Długość uchwytu do materiału uszczelniającego	325 mm
Klasa ochronności	III
Stoień ochrony	IPX0
Masa	3,15 kg
Rok produkcji	
80GE114 oznacza zarówno typ oraz określenie maszyny	

HAŁAS I DRGANIA

Poziom ciśnienia akustycznego	$L_{pA} = 55,9 \text{ dB(A)}$ $K = 3 \text{ dB(A)}$
Poziom mocy akustycznej	$L_{WA} = 66,9 \text{ dB(A)}$ $K = 3 \text{ dB(A)}$
Wartość przyspieszeń drgań (rękojeść główna)	$a_h = 1,016 \text{ m/s}^2$ $K = 1,5 \text{ m/s}^2$

Informacje na temat hałasu i wibracji

Poziom emitowanego hałasu przez urządzenie opisano poprzez: poziom emitowanego ciśnienia akustycznego L_{pA} , oraz poziom mocy akustycznej L_{WA} (gdzie K oznacza niepewność pomiaru). Drgania emitowane przez urządzenie opisano poprzez wartość przyspieszeń drgań a_h (gdzie K oznacza niepewność pomiaru).

Podane w niniejszej instrukcji: poziom emitowanego ciśnienia akustycznego L_{pA} , poziom mocy akustycznej L_{WA} oraz wartość przyspieszeń drgań a_h , zostały zmierzone zgodnie z normą EN 62841-1:2015. Podany poziom drgań a_h może zostać użyty do porównywania urządzeń oraz do wstępnej oceny ekspozycji na drgania.

Podany poziom drgań jest reprezentatywny jedynie dla podstawowych zastosowań urządzenia. Jeżeli urządzenie zostanie użyte do innych zastosowań lub z innymi narzędziami roboczymi, poziom drgań może ulec zmianie. Na wyższy poziom drgań będzie wpływać niewystarczająca czy

OPIS URZĄDZENIA

Urządzenie zasilane z akumulatora, przeznaczone do wyciskania kartuszy / tub z klejem, silikonem itd. Wyciskacz przeznaczony jest do użytku ogólnego przy pracach remontowych, czynnościach montażowych, oraz w ramach samodzielnej działalności amatorskiej (majsterkowanie).

ZAWARTOŚĆ

Wyciskacz	1 szt.
Zaczep do paska ze śrubą	1 szt.
Prowadnica	1 szt.
Instrukcja obsługi	1 szt.
Karta gwarancyjna	1 szt.

OBŚLUGA URZĄDZENIA

Włączanie / wyłączanie

Odblokować urządzenie przesuwając przełącznik blokady w pozycję odblokowania (rys. A)

Urządzenie włącza i wyłącza się naciskając lub puszczając włącznik.

Kontrola szybkości

Szybkość wyciskania można kontrolować za pomocą pokrętła w tylnej części urządzenia. Szybkość zwiększa się wraz z liczbą na pokrętło (rys. B)

Montaż / demontaż gwintu prowadnicy

Przymocować elementy do podstawy na korpusie zgodnie z kolejnością na rys. C, D (od 1 do 4). Dokręcić śruby. Demontaż odbywa się w sposób odwrotny do montażu.

Montaż / demontaż trzpienia tłoka

Trzpień wsunąć przez otwór w tylnej części urządzenia, zębami do dołu. Nalożyć tłok na trzpień i przykręcić go przy pomocy śruby (rys. E,F,G).

Rodzaje akcesoriów

Trzpienie, tłoki oraz prowadnice są dostępne w dwóch wariantach:

Wariant A: Prowadnica 310 ml, mniejszy tłok, krótszy trzpień. Przystosowany wyciskania mas w tubach.

Wariant B: Prowadnica 600 ml, większy tłok, dłuższy trzpień. Przystosowany do wyciskania mas w workach (rys. H, I, J).

Przygotowanie wkładów

W przypadku tub (używać akcesoriów wariantu A!):



1. Naciąć czubek tuby za pomocą noża.
2. Odkręcić czubek i przebić ochronną folię na wylocie tuby (jeśli obecna).
3. Nakręcić czubek tuby na jej gwint.
4. Ostrożnie odciągnąć trzpień za pomocą jego rękojeści do oporu.
5. Umieścić tubę w prowadnicy. Docisnąć tłok delikatnie do dna tuby.

zbyt rzadka konserwacja urządzenia. Podane powyżej przyczyny mogą spowodować zwiększenie ekspozycji na drgania podczas całego okresu pracy.

Aby dokładnie oszacować ekspozycję na drgania, należy uwzględnić okresy kiedy urządzenie jest wyłączone lub kiedy jest włączone ale nie jest używane do pracy. Po dokładnym oszacowaniu wszystkich czynników łączna ekspozycja na drgania może okazać się znacznie niższa.

W celu ochrony użytkownika przed skutkami drgań należy wprowadzić dodatkowe środki bezpieczeństwa, takie jak: cykliczna konserwacja urządzenia i narzędzi roboczych, zabezpieczenie odpowiedniej temperatury rąk oraz właściwa organizacja pracy.

OCHRONA ŚRODOWISKA

	Produktów zasilanych elektrycznie nie należy wyrzucać wraz z domowymi odpadkami, lecz oddać je do utylizacji w odpowiednich zakładach. Informacji na temat utylizacji udzieli sprzedawca produktu lub miejscowe władze. Zużyty sprzęt elektryczny i elektroniczny zawiera substancje niebezpieczne dla środowiska naturalnego. Sprzęt nie poddany recyklingowi stanowi potencjalne zagrożenie dla środowiska i zdrowia ludzi.
	Akumulatorów / baterii nie należy wrzucać do odpadów domowych, nie wolno ich wrzucać do ognia lub do wody. Uszkodzone lub zużyte akumulatory należy poddać prawidłowemu recyklingowi zgodnie z aktualną dyrektywą dotyczącą utylizacji akumulatorów i baterii.

„Grupa Topex Spółka z ograniczoną odpowiedzialnością” Spółka komandytowa z siedzibą w Warszawie, ul. Pograniczna 2/4 (dalej „Grupa Topex”) informuje, iż wszelkie prawa autorskie do treści niniejszej instrukcji (dalej „Instrukcja”), w tym m.in. jej tekstu, zamieszczonych fotografii, schematów, rysunków, a także jej kompozycji, należą wyłącznie do Grupy Topex i podlegają ochronie prawnej zgodnie z ustawą z dnia 4 lutego 1994 roku, o prawie autorskim i prawach pokrewnych (tj. Dz. U. 2006 Nr 90 Poz 631 z późn. zm.). Kopiowanie, przetwarzanie, publikowanie, modyfikowanie w celach komercyjnych całości Instrukcji jak i poszczególnych jej elementów, bez zgody Grupy Topex wyrażonej na piśmie, jest surowo zabronione i może spowodować pociągnięcie do odpowiedzialności cywilnej i karnej.

GWARANCJA I SERWIS

Warunki gwarancji oraz opis postępowania w przypadku reklamacji zawarte są w załączonej Karcie Gwarancyjnej.

Serwis Centralny GTX Service Sp. z o.o. Sp.k.

ul. Pograniczna 2/4 tel. +48 22 364 53 50 02-285 Warszawa e-mail bok@gtxservice.com

Sieć Punktów Serwisowych do napraw gwarancyjnych i pogwarancyjnych dostępna na platformie internetowej gtxservice.pl

Zeskanuj QR kod i wejdź na gtxservice.pl



Deklaracja zgodności WE

Producent: Grupa Topex Sp. z o.o. Sp.k., ul. Pograniczna 2/4 02-285 Warszawa

Wyrób: Akumulatorowy pistolet do uszczelniania

Model: 58GE114

Nazwa handlowa: GRAPHITE

Numer seryjny: 00001 + 99999

Niniejsza deklaracja zgodności wydana zostaje na wyłączną odpowiedzialność producenta.

Opisany wyżej wyrób jest zgodny z następującymi dokumentami:

Dyrektywa Maszynowa 2006/42/WE

Dyrektywa o Kompatybilności Elektromagnetycznej 2014/30/UE

Dyrektywa RoHS 2011/65/UE zmieniona Dyrektywą 2015/863/UE

Oraz spełnia wymagania norm:

EN 62841-1:2015; EN ISO 12100:2010;

EN 55014-1:2017/A11:2020; EN 55014-2:2015;

IEC 62321-1:2013; IEC 62321-2:2013; IEC 62321-3-1:2013; IEC 62321-4:2013+AMD1:2017 CSV;

IEC 62321-5:2013; IEC 62321-6:2015; IEC 62321-7-1:2015; IEC 62321-7-2:2017

Deklaracja ta odnosi się wyłącznie do maszyny w stanie, w jakim została wprowadzona do obrotu i nie obejmuje części składowych dodanych przez użytkownika końcowego lub przeprowadzonych przez niego późniejszych działań.

Nazwisko i adres osoby mającej miejsce zamieszkania lub siedzibę w UE upoważnionej do przygotowania dokumentacji technicznej:

Podpisano w imieniu:

Grupa Topex Sp. z o.o. Sp.k.

Ul. Pograniczna 2/4

02-285 Warszawa

Paweł Kowalski

Pełnomocnik ds. jakości firmy GRUPA TOPEX

Warszawa, 2022-05-09

EN TRANSLATION OF ORIGINAL INSTRUCTION 58GE114

Cordless caulking gun

CAUTION: BEFORE USING THE POWER TOOL READ THIS MANUAL CAREFULLY AND KEEP IT FOR FUTURE REFERENCE.

GENERAL POWER TOOL SAFETY WARNINGS

WARNING Read all safety warnings, instructions, illustrations and specifications provided with this power tool. Failure to follow all instructions listed below may result in electric shock, fire and/or serious injury.

Save all warnings and instructions for future reference.

The term "power tool" in the warnings refers to your mains-operated (corded) power tool or battery-operated (cordless) power tool.

Work area safety

- Keep work area clean and well lit. Cluttered or dark areas invite accidents.
- Do not operate power tools in explosive atmospheres, such as in the presence of flammable liquids, gases or dust. Power tools create sparks which may ignite the dust or fumes.
- Keep children and bystanders away while operating a power tool. Distractions can cause you to lose control.

Electrical safety

- Power tool plugs must match the outlet. Never modify the plug in any way. Do not use any adapter plugs with earthed (grounded) power tools. Unmodified plugs and matching outlets will reduce risk of electric shock.
- Avoid body contact with earthed or grounded surfaces, such as pipes, radiators, ranges and refrigerators. There is an increased risk of electric shock if your body is earthed or grounded.
- Do not expose power tools to rain or wet conditions. Water entering a power tool will increase the risk of electric shock.
- Do not abuse the cord. Never use the cord for carrying, pulling or unplugging the power tool. Keep cord away from heat, oil, sharp edges or moving parts. Damaged or entangled cords increase the risk of electric shock.
- When operating a power tool outdoors, use an extension cord suitable for outdoor use. Use of a cord suitable for outdoor use reduces the risk of electric shock.
- If operating a power tool in a damp location is unavoidable, use a residual current device (RCD) protected supply. Use of an RCD reduces the risk of electric shock.

Personal safety

- Stay alert, watch what you are doing and use common sense when operating a power tool. Do not use a power tool while you are tired or under the influence of drugs, alcohol or medication. A moment of inattention while operating power tools may result in serious personal injury.
- Use personal protective equipment. Always wear eye protection. Protective equipment such as a dust mask, non-skid safety shoes, hard hat or hearing protection used for appropriate conditions will reduce personal injuries.
- Prevent unintentional starting. Ensure the switch is in the off-position before connecting to power source and/or battery pack, picking up or carrying the tool. Carrying power tools with your finger on the switch or energizing power tools that have the switch on invites accidents.
- Remove any adjusting key or wrench before turning the power tool on. A wrench or a key left attached to a rotating part of the power tool may result in personal injury.
- Do not overreach. Keep proper footing and balance at all times. This enables better control of the power tool in unexpected situations.

- Dress properly. Do not wear loose clothing or jewelry. Keep your hair and clothing away from moving parts. Loose clothes, jewelry or long hair can be caught in moving parts.
- If devices are provided for the connection of dust extraction and collection facilities, ensure these are connected and properly used. Use of dust collection can reduce dust-related hazards.
- Do not let familiarity gained from frequent use of tools allow you to become complacent and ignore tool safety principles. A careless action can cause severe injury within a fraction of a second.

Power tool use and care

- Do not force the power tool. Use the correct power tool for your application. The correct power tool will do the job better and safer at the rate for which it was designed.
- Do not use the power tool if the switch does not turn it on and off. Any power tool that cannot be controlled with the switch is dangerous and must be repaired.
- Disconnect the plug from the power source and/or remove the battery pack, if detachable, from the power tool before making any adjustments, changing accessories, or storing power tools. Such preventive safety measures reduce the risk of starting the power tool accidentally.
- Store idle power tools out of the reach of children and do not allow persons unfamiliar with the power tool or these instructions to operate the power tool. Power tools are dangerous in the hands of untrained users.
- Maintain power tools and accessories. Check for misalignment or binding of moving parts, breakage of parts and any other condition that may affect the power tool's operation. If damaged, have the power tool repaired before use. Many accidents are caused by poorly maintained power tools.
- Keep cutting tools sharp and clean. Properly maintained cutting tools with sharp cutting edges are less likely to bind and are easier to control.
- Use the power tool, accessories and tool bits etc. in accordance with these instructions, taking into account the working conditions and the work to be performed. Use of the power tool for operations different from those intended could result in a hazardous situation.
- Keep handles and grasping surfaces dry, clean and free from oil and grease. Slippery handles and grasping surfaces do not allow for safe handling and control of the tool in unexpected situations.

Service

- Have your power tool serviced by a qualified repair person using only identical replacement parts. This will ensure that the safety of the power tool is maintained.

SYMBOLS EXPLANATION



1. Read the manual before use.
2. Product conforms with EU directives.

FIGURES EXPLANATION

Parts:

1. Tube holder
2. Piston
3. Tube holder joint
4. Rod
5. Rod handle
6. On / off switch
7. Locking switch
8. Battery button
9. Handle
10. Battery

Figures and elements shown:

Fig A:

1. On / Off switch
2. Locking switch

Fig. B

1. Speed control dial

Fig. C

1. O-Ring
2. Holder joint
3. Plate
4. Screws
5. Base

Fig. E

1. Rod

Fig. G

1. Rod
2. Piston
3. Screw

Fig. H

1. Piston – variant A
2. Piston – variant B
3. Rod – variant A
4. Rod – variant B

Fig. I

1. Holder – variant A

Fig. J

2. Holder – variant B

Fig. K

1. Tube
2. Holder's tip

Fig. L

3. Tube's mouth

Fig. M

1. Holding nut
2. Nozzle

Fig. N

1. Bag's tip
2. Bag
3. Holder

DESCRIPTION

Device powered by a battery, intended for squeezing cartridges / tubes with glue, silicone, etc. The squeezer is intended for general use during renovation works, assembly activities, and as part of independent amateur activity (DIY).

CONTENTS

Caulking gun	1 pc
Belt hook with a screw	1 pc
Holder	1 pc
Manual	1 pc
Guarantee card	1 pc

OPERATING

Turn on / off

Unlock the device by sliding the lock switch to the unlock position (fig. A) The device turns on and off by pressing or releasing the switch.

Speed control

The speed of feeding can be controlled by the knob on the back of the machine. The speed increases with the number on the knob (fig. B)

Assembly / disassembly of the holder joint

Attach the elements to the base on the body in accordance with the sequence in fig. C, D (from 1 to 4). Tighten the screws. Dismantling is carried out in the opposite way to assembly.

Rod assembly / disassembly

Insert the rod through the hole in the back of the device with the teeth facing down. Place the piston on the rod and screw it on with the screw (fig. E, F, G).

Types of accessories

Rods, pistons and holders are available in two variants:
Variant A: 310 ml holder, smaller piston, shorter rod. Adapted for squeezing masses in tubes.

Variant B: 600 ml holder, larger piston, longer rod. Suitable for squeezing masses in bags (fig. H, I, J).

Preparation of cartridges

For tubes (use accessory variant A):

1. Cut the tip of the tube with a knife.
2. Unscrew the tip and pierce the protective foil at the mouth of the tube (if present).
3. Screw the tip of the tube onto its thread.
4. Carefully pull the rod back with the handle as far as it will go.
5. Place the tube in the holder. Push the piston gently to the bottom of the tube.
6. The tube is removed in the opposite way. (pictures K, L)

For masses in bags (use accessory variant B):

1. Remove the nozzle from the holder by unscrewing it.
2. Using the handle, carefully pull the rod back until it stops.
3. Place the bag in the holder. Cut off the tip of the bag.
4. Attach the nozzle to the guide.
5. Push the piston gently against the bag. (pictures M, N, O)

Working with the device

The volume of the squeezed mass depends on the type of the selected nozzle, the way the tip of the tube was cut, the type of mass, the ambient temperature and the pressure on the switch and the selected speed setting.

Press the switch to start pushing the mass. Use the other hand to support the holder. Do not touch the moving rod - it may damage your fingers.

It is recommended to start working at the lowest speed setting, with gentle pressure on the switch to check the volume of the mass applied onto the surface.

Do not obstruct the vents! It may overheat and damage the device.

Each time after finishing work, unscrew and clean the nozzle while the mass is still wet, in order to avoid its clogging.

MAINTENANCE AND STORING

Remove the battery before maintenance or inspection of the device.

The device should be stored in a dry place, out of the reach of children and unauthorized persons. Clean the device with a dry cloth. It is forbidden to use gasoline, solvents or other detergents - it may damage the device components.

All repairs should be carried out by an authorized service center.

TROUBLESHOOTING

The device may not work properly due to the following factors:

- The tip of the tube is not cut properly.
- Dry mass clogged the nozzle. Clean the nozzle.
- Defective battery. It should be replaced with a working one.
- The mass thickened under the influence of low temperature. Carefully heat the mass to obtain the desired consistency.
- The wrong piston variant for the cartridge has been used. Replace with a suitable one.

TECHNICAL DATA

Cordless caulking gun Energy+ 58GE114	
Parameter	Value
Battery voltage	18 V DC
Feeding speed	0,7-11 mm/s
Holder length	325 mm
Protection class	III
Waterproof class	IPX0
Mass	3,15 kg
Year of production	
58GE114 defines type and indication of the device	

NOISE AND VIBRATION

Sound pressure level	$L_{pA} = 55,9 \text{ dB(A)}$ $K = 3 \text{ dB(A)}$
Measured sound power level	$L_{wA} = 66,9 \text{ dB(A)}$ $K = 3 \text{ dB(A)}$
Vibration acceleration value	$a_{h1} = 1,016 \text{ m/s}^2$ $K = 1,5 \text{ m/s}^2$

Information on noise and vibration

The level of noise emitted by the device is described by: the level of the emitted sound pressure L_{pA} and the sound power level L_{wA} (where K is the measurement uncertainty). The vibrations emitted by the device are described by the value of the vibration acceleration a_h (where K is the measurement uncertainty).

The following information: emitted sound pressure level L_{pA} , sound power level L_{wA} and vibration acceleration a_h were measured in accordance with EN 62841-1:2015. The given vibration level a_h can be used to compare devices and for a preliminary assessment of vibration exposure.



The stated vibration level is representative only for the basic use of the device. If the machine is used for different applications or with different working tools, the vibration level may change. The higher level of vibrations will be influenced by insufficient or too rare maintenance of the device. The reasons given above may result in an increased exposure to vibration during the entire period of operation.

To accurately estimate exposure to vibration, consider periods when the equipment is turned off or when it is turned on but not in use. After all factors have been carefully assessed, the overall vibration exposure may be significantly lower.

In order to protect the user against the effects of vibrations, additional safety measures should be implemented, such as: periodic maintenance

of the device and working tools, protection of the appropriate temperature of hands and proper organization of work.

ENVIRONMENT PROTECTION

	Do not dispose of electrically powered products with household wastes, they should be utilized in proper plants. Obtain information on waste utilization from your seller or local authorities. Used up electric and electronic equipment contains substances active in natural environment. Unrecycled equipment constitutes a potential risk for environment and human health.
	Do not dispose the batteries with household wastes, do not throw in fire or water. Damaged or worn out batteries should be properly recycled in accordance with applicable directive for battery disposal

"Grupa TopeX Spółka z ograniczoną odpowiedzialnością" Spółka komandytowa with seat in Warsaw at ul. Pograniczna 2/4 (hereinafter Grupa TopeX) informs, that all copyrights to this instruction (hereinafter Instruction), including, but not limited to, text, photographs, schemes, drawings and layout of the instruction, belong to Grupa TopeX exclusively and are protected by laws according to Copyright and Related Rights Act of 4 February 2004 (ustawa o prawie autorskim i prawach pokrewnych, Dz. U. 2006 No 90 item 631 with later amendments). Copying, processing, publishing, modifications for commercial purposes of the entire Instruction or its parts without written permission of Grupa TopeX are strictly forbidden and may cause civil and legal liability.

EC Declaration of Conformity

Manufacturer: Grupa TopeX Sp. z o.o. Sp.k., ul. Pograniczna 2/4 02-285 Warszawa

Product: Electric cordless caulking gun

Model: 58GE114

Commercial name: GRAPHITE

Serial number: 00001 + 99999

This declaration of conformity is issued under the sole responsibility of the manufacturer.

The product listed above is in conformity with the following EU Directives:

Machinery Directive 2006/42/EC

EMC Directive 2014/30/EU

RoHS Directive 2011/65/EU as amended by Directive 2015/863/EU

And fulfills requirements of the following Standards:

EN 62841-1:2015; EN ISO 12100:2010;

EN 55014-1:2017/A11:2020; EN 55014-2:2015;

IEC 62321-1:2013; IEC 62321-2:2013; IEC 62321-3-1:2013; IEC 62321-

4:2013+AMD1:2017 CSV;

IEC 62321-5:2013; IEC 62321-6:2015; IEC 62321-7-1:2015; IEC 62321-

7-2:2017

This declaration relates exclusively to the machinery in the state in which it was placed on the market and excludes components which are added and/or operations carried out subsequently by the final user.

Name and address of the person residing or established in the EU and authorized to compile the technical file:

Signed for and on behalf of:

Grupa TopeX Sp. z o.o. Sp.k.

Ul. Pograniczna 2/4

02-285 Warszawa

Paweł Kowalski

Paweł Kowalski

GRUPA TOPEX Quality Agent

Warsaw, 2022-05-09

DE ÜBERSETZUNG DER ORIGINALANLEITUNG 58GE114

Kabellose Abdichtungspistole

ACHTUNG: LESEN SIE DIESES HANDBUCH VOR DER VERWENDUNG DES ELEKTROWERKZEUGS SORGFÄLTIG DURCH UND BEWAHREN SIE ES ZUM SPÄTEREN NACHSCHLAGEN AUF.

ALLGEMEINE SICHERHEITSHINWEISE FÜR ELEKTROWERKZEUGE

WARNUNG Lesen Sie alle Sicherheitshinweise, Anweisungen, Abbildungen und Spezifikationen, die diesem Elektrowerkzeug beiliegen. Die Nichtbeachtung aller unten aufgeführten Anweisungen kann zu einem elektrischen Schlag, Brand und/oder schweren Verletzungen führen.

Bewahren Sie alle Warnhinweise und Anweisungen zum späteren Nachschlagen auf.

Der Begriff "Elektrowerkzeug" in den Warnhinweisen bezieht sich auf Ihr netzbetriebenes (kabelgebundenes) Elektrowerkzeug oder Ihr batteriebetriebenes (schnurloses) Elektrowerkzeug.

Sicherheit im Arbeitsbereich

- Halten Sie den Arbeitsbereich sauber und gut beleuchtet. Unaufgeräumte oder dunkle Bereiche laden zu Unfällen ein.
- Betreiben Sie Elektrowerkzeuge nicht in explosionsgefährdeten Bereichen, z. B. bei Vorhandensein von brennbaren Flüssigkeiten, Gasen oder Staub. Elektrowerkzeuge erzeugen Funken, die den Staub oder die Dämpfe entzünden können.
- Halten Sie Kinder und Unbeteiligte fern, während Sie ein Elektrowerkzeug bedienen. Ablenkungen können dazu führen, dass Sie die Kontrolle verlieren.

Elektrische Sicherheit

- Die Stecker von Elektrowerkzeugen müssen zur Steckdose passen. Verändern Sie niemals den Stecker in irgendeiner Weise. Verwenden Sie keine Adapterstecker mit geerdeten Elektrowerkzeugen. Unveränderte Stecker und passende Steckdosen verringern das Risiko eines Stromschlags.
- Vermeiden Sie Körperkontakt mit geerdeten Oberflächen wie Rohren, Heizkörpern, Herden und Kühlschränken. Es besteht ein erhöhtes Risiko eines Stromschlags, wenn Ihr Körper geerdet ist.
- Setzen Sie Elektrowerkzeuge nicht Regen oder Nässe aus. Wenn Wasser in ein Elektrowerkzeug eindringt, erhöht sich das Risiko eines Stromschlags.
- Missbrauchen Sie das Kabel nicht. Verwenden Sie das Kabel niemals zum Tragen, Ziehen oder Ausstecken des Elektrowerkzeugs. Halten Sie das Kabel von Hitze, Öl, scharfen Kanten oder beweglichen Teilen fern. Beschädigte oder verwickelte Kabel erhöhen das Risiko eines Stromschlags.
- Wenn Sie ein Elektrowerkzeug im Freien betreiben, verwenden Sie ein für den Außeneinsatz geeignetes Verlängerungskabel. Die Verwendung eines für den Außenbereich geeigneten Kabels verringert das Risiko eines Stromschlags.
- Wenn der Betrieb eines Elektrowerkzeugs in einer feuchten Umgebung unvermeidlich ist, verwenden Sie eine durch einen Fehlerstromschutzschalter (RCD) geschützte Stromversorgung. Die Verwendung eines Fehlerstromschutzschalters verringert das Risiko eines Stromschlags.

Persönliche Sicherheit

- Bleiben Sie wachsam, passen Sie auf, was Sie tun, und benutzen Sie Ihren gesunden Menschenverstand, wenn Sie ein Elektrowerkzeug bedienen. Verwenden Sie ein Elektrowerkzeug nicht, wenn Sie müde sind oder unter dem Einfluss von Drogen, Alkohol oder Medikamenten stehen. Ein Moment der Unachtsamkeit bei der Bedienung von Elektrowerkzeugen kann zu schweren Verletzungen führen.
- Persönliche Schutzausrüstung verwenden. Tragen Sie immer einen Augenschutz. Schutzausrüstungen wie Staubmaske, rutschfeste Sicherheitsschuhe, Schutzhelm oder Gehörschutz, die unter geeigneten Bedingungen verwendet werden, verringern Verletzungen.
- Verhindern Sie ein unbeabsichtigtes Starten. Vergewissern Sie sich, dass der Schalter ausgeschaltet ist, bevor Sie das Werkzeug an die Stromquelle und/oder den Akku anschließen, es in die Hand nehmen oder tragen. Das Tragen von Elektrowerkzeugen mit dem Finger auf dem Schalter oder das Einschalten von Elektrowerkzeugen, bei denen der Schalter eingeschaltet ist, lädt zu Unfällen ein.
- Ziehen Sie vor dem Einschalten des Elektrowerkzeugs alle Einstellschlüssel oder Schlüssel ab. Ein Schlüssel, der an einem rotierenden Teil des Elektrowerkzeugs verbleibt, kann zu Verletzungen führen.
- Greifen Sie nicht zu weit vor. Halten Sie stets einen sicheren Stand und das Gleichgewicht. Dies ermöglicht eine bessere Kontrolle des Elektrowerkzeugs in unerwarteten Situationen.
- Kleiden Sie sich richtig. Tragen Sie keine weite Kleidung und keinen Schmuck. Halten Sie Ihre Haare und Kleidung von beweglichen Teilen fern. Lose Kleidung, Schmuck oder lange Haare können sich in beweglichen Teilen verfangen.
- Wenn Vorrichtungen für den Anschluss von Staubabsaug- und -sammelanlagen vorhanden sind, stellen Sie sicher, dass diese angeschlossen und ordnungsgemäß verwendet werden. Die Verwendung einer Staubabsaugung kann staubbedingte Gefahren verringern.
- Lassen Sie nicht zu, dass Sie aufgrund der Vertrautheit, die Sie durch den häufigen Gebrauch von Werkzeugen erlangt haben, selbstgefällig werden und die Grundsätze der Werkzeugsicherheit ignorieren. Eine unvorsichtige Handlung kann im Bruchteil einer Sekunde zu schweren Verletzungen führen.

Einsatz und Pflege von Elektrowerkzeugen

- Setzen Sie das Elektrowerkzeug nicht mit Gewalt ein. Verwenden Sie das richtige Elektrowerkzeug für Ihre Anwendung. Das richtige Elektrowerkzeug erledigt die Arbeit besser und sicherer mit der Geschwindigkeit, für die es entwickelt wurde.
- Benutzen Sie das Elektrowerkzeug nicht, wenn es sich mit dem Schalter nicht ein- und ausschalten lässt. Jedes Elektrowerkzeug, das sich nicht mit dem Schalter steuern lässt, ist gefährlich und muss repariert werden.
- Ziehen Sie den Stecker von der Stromquelle ab und/oder entfernen Sie den Akku, falls er abnehmbar ist, aus dem Elektrowerkzeug, bevor Sie Einstellungen vornehmen, Zubehöerteile wechseln oder das Elektrowerkzeug lagern. Solche vorbeugenden Sicherheitsmaßnahmen verringern das Risiko einer unbeabsichtigten Inbetriebnahme des Elektrowerkzeugs.
- Bewahren Sie ungenutzte Elektrowerkzeuge außerhalb der Reichweite von Kindern auf und erlauben Sie Personen, die mit dem Elektrowerkzeug oder dieser Anleitung nicht vertraut sind, nicht, das Elektrowerkzeug zu bedienen. Elektrowerkzeuge sind in den Händen von ungeschulten Benutzern gefährlich.
- Pflegen Sie Elektrowerkzeuge und Zubehör. Prüfen Sie, ob bewegliche Teile falsch ausgerichtet sind oder klemmen, ob Teile gebrochen sind und ob andere Bedingungen vorliegen, die den Betrieb des Elektrowerkzeugs beeinträchtigen könnten. Lassen Sie das Elektrowerkzeug bei Beschädigungen vor der Verwendung reparieren. Viele Unfälle werden durch schlecht gewartete Elektrowerkzeuge verursacht.
- Halten Sie die Schneidwerkzeuge scharf und sauber. Ordnungsgemäß gewartete Schneidwerkzeuge mit scharfen Schneidkanten verkleben sich seltener und sind leichter zu kontrollieren.
- Verwenden Sie das Elektrowerkzeug, das Zubehör und die Bits usw. gemäß dieser Anleitung und unter Berücksichtigung der Arbeitsbedingungen und der auszuführenden Arbeiten. Die Verwendung des Elektrowerkzeugs für andere als die vorgesehenen Arbeiten kann zu einer gefährlichen Situation führen.
- Halten Sie Griffe und Greifflächen trocken, sauber und frei von Öl und Fett. Rutschige Griffe und Griffflächen ermöglichen keine sichere Handhabung und Kontrolle des Werkzeugs in unerwarteten Situationen.

Diensnt

- Lassen Sie Ihr Elektrowerkzeug von einem qualifizierten Reparatuer warten, der nur identische Ersatzteile verwendet. Dadurch wird sichergestellt, dass die Sicherheit des Elektrowerkzeugs erhalten bleibt.

ERKLÄRUNG DER SYMBOLE



1. Lesen Sie vor dem Gebrauch die Bedienungsanleitung.
2. Das Produkt entspricht den EU-Richtlinien.

ERLÄUTERUNG DER ZAHLEN

Teile:

1. Rohrhalter
2. Kolben
3. Rohrhaltergelenk
4. Stab
5. Stangengriff
6. Ein/Aus-Schalter
7. Verriegelungsschalter
8. Batterie-Taste
9. Handgriff
10. Batterie

Abgebildete Figuren und Elemente:

Abbildung A:

1. Ein / Aus-Schalter
2. Verriegelungsschalter

Abb. B

1. Drehregler für die Geschwindigkeit

Abb. C

1. O-Ring
2. Halterungsgelenk
3. Platte
4. Schrauben
5. Basis

Abb. E

1. Stange

Abb. G

- 1. Stange
- 2. Kolben
- 3. Schraube

Abb. H

- 1. Kolben - Variante A
- 2. Kolben - Variante B
- 3. Stange - Variante A
- 4. Stange - Variante B

Abb. I

- 1. Halterung - Variante A

Abb. J

- 2. Halterung - Variante B

Abb. K

- 1. Rohr
- 2. Spitze des Rohrs

Abb. L

- 3. Mündung des Rohres

Abb. M

- 1. Haltermutter
- 2. Düse

Abb. N

- 1. Spitze der Tasche
- 2. Tasche
- 3. Halterung

BESCHREIBUNG

Batteriebetriebenes Gerät zum Auspressen von Kartuschen/Tuben mit Klebstoff, Silikon usw. Die Quetschzange ist für den allgemeinen Gebrauch bei Renovierungsarbeiten, Montagetätigkeiten und als Teil der unabhängigen Amateurtätigkeit (DIY) bestimmt.

INHALT

- Verstärkungspistole 1 Stück
- Gürtelhaken mit Schraube1 St.
- Halterung 1 Stück
- Handbuch 1 Stück
- Garantiekarte1 St.

BETRIEB

Einsetzen/Ausschalten

Entriegeln Sie das Gerät, indem Sie den Verriegelungsschalter in die Entriegelungsposition schieben (Abb. A). Das Gerät wird durch Drücken oder Loslassen des Schalters ein- und ausgeschaltet.

Geschwindigkeitskontrolle

Die Geschwindigkeit des Vorschubs kann mit dem Drehknopf auf der Rückseite der Maschine eingestellt werden. Die Geschwindigkeit erhöht sich mit der Zahl auf dem Drehknopf (Abb. B)

Montage/Demontage des Halterungsgelenks

Befestigen Sie die Elemente am Sockel des Gehäuses gemäß der Reihenfolge in Abb. C, D (von 1 bis 4). Ziehen Sie die Schrauben fest. Die Demontage erfolgt in umgekehrter Weise wie die Montage.

Montage / Demontage der Stange

Führen Sie die Stange mit den Zähnen nach unten durch das Loch auf der Rückseite des Geräts. Setzen Sie den Kolben auf die Reihe und schrauben Sie ihn mit der Schraube fest (Abb. E, F, G).

Arten von Zubehör

Stangen, Kolben und Halter sind in zwei Varianten erhältlich:
 Variante A: 310-ml-Halter, kleinerer Kolben, kürzere Stange. Geeignet für das Auspressen von Massen in Röhren.
 Variante B: 600-ml-Halter, größerer Kolben, längere Stange. Geeignet zum Auspressen von Massen in Beuteln (Abb. H, I, J).

Vorbereitung der Kartuschen

Für Rohre (Zubehörvariante A verwenden!):

- 1. Schneiden Sie die Spitze des Rohrs mit einem Messer ab.
- 2. Schrauben Sie die Spitze ab und durchstechen Sie die Schutzfolie an der Mündung des Röhrchens (falls vorhanden).
- 3. Schrauben Sie die Spitze des Rohrs auf das Gewinde.
- 4. Ziehen Sie die Stange mit dem Griff vorsichtig bis zum Anschlag zurück.
- 5. Setzen Sie das Rohr in die Halterung. Schieben Sie den Kolben vorsichtig auf den Boden des Rohrs.

6. Das Rohr wird in umgekehrter Weise entfernt. (Bilder K, L)

Für Massen in Säcken (Zubehörvariante B verwenden):

- 1. Entfernen Sie die Düse aus der Halterung, indem Sie sie abschrauben.
- 2. Ziehen Sie die Stange mit Hilfe des Griffs vorsichtig bis zum Anschlag zurück.
- 3. Legen Sie den Beutel in den Halter. Schneiden Sie die Spitze des Beutels ab.
- 4. Bringen Sie die Düse an der Führung an.
- 5. Drücken Sie den Kolben vorsichtig gegen den Beutel. (Bilder M, N, O)

Arbeiten mit dem Gerät

Das Volumen der gepressten Masse hängt von der Art der gewählten Düse, der Art des Anschneidens der Rohrspitze, der Art der Masse, der Umgebungstemperatur und dem Druck auf den Schalter sowie der gewählten Geschwindigkeitseinstellung ab.

Drücken Sie den Schalter, um mit dem Schieben der Masse zu beginnen. Verwenden Sie die andere Hand, um den Halter zu stützen. Berühren Sie nicht die bewegliche Stange - Sie könnten Ihre Finger verletzen.

Es wird empfohlen, mit der niedrigsten Geschwindigkeitsstufe zu beginnen und mit leichtem Druck auf den Schalter zu arbeiten, um das Volumen der auf die Oberfläche aufgetragenen Masse zu prüfen.

Verstopfen Sie nicht die Lüftungsöffnungen! Sie könnten überhitzen und das Gerät beschädigen.

Schrauben Sie die Düse nach jedem Arbeitsende ab und reinigen Sie sie, solange die Masse noch feucht ist, um ein Verstopfen zu vermeiden.

WARTUNG UND LAGERUNG

Entfernen Sie die Batterie vor der Wartung oder Inspektion des Geräts. Das Gerät sollte an einem trockenen Ort, außerhalb der Reichweite von Kindern und unbefugten Personen, aufbewahrt werden. Reinigen Sie das Gerät mit einem trockenen Tuch. Es ist verboten, Benzin, Lösungsmittel oder andere Reinigungsmittel zu verwenden - dies kann die Komponenten des Geräts beschädigen.

Alle Reparaturen sollten von einer autorisierten Servicestelle durchgeführt werden.

FEHLERSUCHE

Es kann sein, dass das Gerät aufgrund der folgenden Faktoren nicht richtig funktioniert:

- Die Spitze des Schlauches ist nicht richtig geschnitten.
- Trockenmasse hat die Düse verstopft. Reinigen Sie die Düse.
- Defekte Batterie. Sie sollte durch eine funktionierende Batterie ersetzt werden.
- Die Masse verdickt sich unter dem Einfluss der niedrigen Temperatur. Erhitzen Sie die Masse vorsichtig, um die gewünschte Konsistenz zu erreichen.
- Es wurde die falsche Kolbenvariante für die Kartusche verwendet. Ersetzen Sie sie durch eine geeignete Variante.

TECHNISCHE DATEN

Kabellose Abdichtungspistole Energy+ 58GE114	
Parameter	Wert
Spannung der Batterie	18 V GLEICHSTROM
Vorschubgeschwindigkeit	0,7-11 mm/s
Länge des Halters	325 mm
Schutzklasse	III
Wasserdichte Klasse	IPX0
Masse	3,15 kg
Jahr der Herstellung	
58GE114 definiert Art und Bezeichnung des Geräts	

LÄRM UND VIBRATION

Schalldruckpegel	$L_{pA} = 55,9 \text{ dB(A)}$ $K = 3 \text{ dB(A)}$
Gemessener Schalleistungspegel	$L_{WA} = 66,9 \text{ dB(A)}$ $K = 3 \text{ dB(A)}$
Wert der Schwingungsbeschleunigung	$a_h = 1,016 \text{ m/s}^2$ $K = 1,5 \text{ m/s}^2$

Informationen über Lärm und Vibrationen

Der von der Einrichtung ausgehende Geräuschpegel wird beschrieben durch: den Pegel des abgestrahlten Schalldrucks L_{pA} und den Schalleistungspegel L_{WA} (wobei K die Messunsicherheit ist). Die von der Einrichtung ausgehenden Vibrationen werden durch den Wert der Vibrationsbeschleunigung a_h beschrieben (wobei K die Messunsicherheit ist).



Die folgenden Informationen: emittierter Schalldruckpegel L_{pA} , Schalleistungspegel L_{WA} und Schwingungsbeschleunigung a_h wurden

gemäß EN 62841-1:2015 gemessen. Der angegebene Schwingungspegel a_{h} kann zum Vergleich von Geräten und für eine vorläufige Bewertung der Schwingungsbelastung verwendet werden. Das angegebene Vibrationsniveau ist nur für den Grundgebrauch des Geräts repräsentativ. Wird die Maschine für andere Anwendungen oder mit anderen Arbeitswerkzeugen verwendet, kann sich das Vibrationsniveau ändern. Das höhere Vibrationsniveau wird durch eine unzureichende oder zu seltene Wartung des Geräts beeinflusst. Die oben genannten Gründe können zu einer erhöhten Vibrationsexposition während der gesamten Betriebszeit führen.

Um die Vibrationsexposition genau abzuschätzen, sollten die Zeiten berücksichtigt werden, in denen das Gerät ausgeschaltet ist oder wenn es zwar eingeschaltet ist, aber nicht benutzt wird. Nachdem alle Faktoren sorgfältig bewertet wurden, kann die Gesamtvibrationsexposition deutlich niedriger sein.

Um den Benutzer vor den Auswirkungen von Vibrationen zu schützen, sollten zusätzliche Sicherheitsmaßnahmen ergriffen werden, wie z. B. die regelmäßige Wartung des Geräts und der Arbeitsgeräte, der Schutz der Hände bei angemessener Temperatur und eine angemessene Arbeitsorganisation.

SCHUTZ DER UMWELT

	Ensorgen Sie elektrisch betriebene Produkte nicht mit dem Hausmüll, sondern in geeigneten Anlagen. Erkundigen Sie sich bei Ihrem Verkäufer oder den örtlichen Behörden über die Abfallverwertung. Ausgediente elektrische und elektronische Geräte enthalten Substanzen, die in der natürlichen Umwelt aktiv sind. Unrecycelte Geräte stellen ein potenzielles Risiko für die Umwelt und die menschliche Gesundheit dar.
	Ensorgen Sie die Batterien nicht mit dem Hausmüll, werfen Sie sie nicht ins Feuer oder ins Wasser. Beschädigte oder abgenutzte Batterien sollten gemäß den geltenden Richtlinien für die Batterieentsorgung ordnungsgemäß recycelt werden.

"Grupa Topex Spółka z ograniczoną odpowiedzialnością", Spółka komandytowa mit Sitz in Warschau in der ul. Pograniczna 2/4 (im Folgenden "Grupa Topex") teilt mit, dass alle Urheberrechte an dieser Anleitung (im Folgenden "Anleitung"), einschließlich, aber nicht beschränkt auf Text, Fotos, Schemata, Zeichnungen und Layout der Anleitung, ausschließlich Grupa Topex gehören und durch Gesetze gemäß dem Gesetz über Urheberrecht und verwandte Schutzrechte vom 4. Februar 2004 (ustawa o prawie autorskim i prawach pokrewnych, Dz. U. 2006 Nr. 90 Pos. 631 mit späteren Änderungen), das Kopieren, die Verarbeitung, die Veröffentlichung, die Modifizierung der gesamten Anleitung oder ihrer Teile zu kommerziellen Zwecken ohne schriftliche Genehmigung von Grupa Topex ist strengstens verboten und kann zivilrechtliche und rechtliche Haftung nach sich ziehen.

EG-Konformitätserklärung

Hersteller: Grupa Topex Sp. z o.o. Sp.k., ul. Pograniczna 2/4 02-285 Warszawa

Produkt: Elektrische kabellose Abdichtungspistole

Modell: 58GE114

Handelsname: GRAPHITE

Seriennummer: 00001 + 99999

Diese Konformitätserklärung wird unter der alleinigen Verantwortung des Herstellers ausgestellt.

Das oben aufgeführte Produkt entspricht den folgenden EU-Richtlinien:

Maschinenrichtlinie 2006/42/EG

EMV-Richtlinie 2014/30/EU

RoHS-Richtlinie 2011/65/EU, geändert durch Richtlinie 2015/863/EU

Und erfüllt die Anforderungen der folgenden Normen:

EN 62841-1:2015; EN ISO 12100:2010;

EN 55014-1:2017/A11:2020; EN 55014-2:2015;

IEC 62321-1:2013; IEC 62321-2:2013; IEC 62321-3-1:2013; IEC 62321-4:2013+AMD1:2017 CSV;

IEC 62321-5:2013; IEC 62321-6:2015; IEC 62321-7-1:2015; IEC 62321-7-2:2017

Diese Erklärung bezieht sich ausschließlich auf die Maschine in dem Zustand, in dem sie in Verkehr gebracht wurde, und schließt vom Endnutzer nachträglich hinzugefügte Bauteile und/oder durchgeführte Arbeiten aus.

Name und Anschrift der in der EU ansässigen oder niedergelassenen Person, die befugt ist, die technischen Unterlagen zu erstellen:

Unterzeichnet für und im Namen von:

Grupa Topex Sp. z o.o. Sp.k.

Ul. Pograniczna 2/4

02-285 Warszawa

Paweł Kowalski

Paweł Kowalski
GRUPA TOPEX Qualitätsbeauftragter
Warschau, 2022-05-09

RU ПЕРЕВОД ОРИГИНАЛЬНОЙ ИНСТРУКЦИИ 58GE114

Акумуляторный пистолет для конопатки

ВНИМАНИЕ: ПЕРЕД ИСПОЛЬЗОВАНИЕМ ЭЛЕКТРОИНСТРУМЕНТА ВНИМАТЕЛЬНО ПРОЧИТАЙТЕ ДАННОЕ РУКОВОДСТВО И СОХРАНИТЕ ЕГО ДЛЯ ДАЛЬНЕЙШЕГО ИСПОЛЬЗОВАНИЯ.

ОБЩИЕ ПРЕДУПРЕЖДЕНИЯ ПО БЕЗОПАСНОСТИ ЭЛЕКТРОИНСТРУМЕНТА

ПРЕДУПРЕЖДЕНИЕ Прочитайте все предупреждения по технике безопасности, инструкции, иллюстрации и спецификации, прилагаемые к данному электроинструменту. Несоблюдение всех перечисленных ниже инструкций может привести к поражению электрическим током, пожару и/или серьезной травме.

Сохраните все предупреждения и инструкции для дальнейшего использования.

Термин "электроинструмент" в предупреждениях относится к электроинструменту с сетевым (шнуровым) или аккумуляторным (аккумуляторным) питанием.

Безопасность рабочей зоны

- Содержите рабочую зону в чистоте и хорошо освещенной. Захламленные или темные участки могут привести к несчастным случаям.
- Не работайте с электроинструментами во взрывоопасной атмосфере, например, в присутствии легковоспламеняющихся жидкостей, газов или пыли. Электроинструменты создают искры, которые могут воспламенить пыль или испарения.
- Во время работы с электроинструментом не подпускайте детей и посторонних лиц. Отвлечение внимания может привести к потере контроля.

Электробезопасность

- Вилки электроинструментов должны соответствовать розетке. Никогда не модифицируйте вилку каким-либо образом. Не используйте переходные вилки с заземленными (заземляющими) электроинструментами. Немодифицированные вилки и соответствующие розетки уменьшают риск поражения электрическим током.
- Избегайте контакта тела с заземленными или заземляющими поверхностями, такими как трубы, радиаторы, плиты и холодильники. Существует повышенный риск поражения электрическим током, если ваше тело заземлено или занулено.
- Не подвергайте электроинструменты воздействию дождя или влажных условий. Попадание воды в электроинструмент повышает риск поражения электрическим током.
- Не злоупотребляйте шнуром. Никогда не используйте шнур для переноски, вытягивания или отсоединения электроинструмента. Держите шнур подальше от тепла, масла, острых кромок или движущихся частей. Поврежденные или спутанные шнуры повышают риск поражения электрическим током.
- При работе с электроинструментом на открытом воздухе используйте удлинитель, подходящий для использования вне помещений. Использование шнура, подходящего для использования вне помещений, снижает риск поражения электрическим током.
- Если работа с электроинструментом во влажном помещении неизбежна, используйте источник питания, защищенный устройством остаточного тока (УЗО). Использование УЗО снижает риск поражения электрическим током.

Личная безопасность

- Будьте бдительными, следите за тем, что вы делаете, и используйте здравый смысл при работе с электроинструментом. Не используйте электроинструмент, когда вы устали или находитесь под воздействием наркотиков, алкоголя или лекарств. Невнимательность при работе с электроинструментом может привести к серьезным травмам.
- Используйте средства индивидуальной защиты. Всегда носите средства защиты глаз. Защитное оборудование, такое как противопылевая маска, нескользящая защитная обувь, каска или средства защиты органов слуха, используемые в соответствующих условиях, уменьшат количество травм.
- Предотвратите непреднамеренный запуск. Перед подключением к источнику питания и/или аккумуляторной батарее, взятием или переноской инструмента убедитесь, что

выключатель находится в выключенном положении. Переноска электроинструментов с пальцем на выключателе или включение электроинструментов с включенным выключателем приводит к несчастным случаям.

- Перед включением электроинструмента выньте любой регулировочный ключ или гаечный ключ. Гаечный ключ или ключ, оставленный на вращающейся части электроинструмента, может привести к травме.
- Не перегибайте палку. Всегда держите правильную опору и равновесие. Это позволит лучше контролировать электроинструмент в неожиданных ситуациях.
- Одевайтесь правильно. Не носите свободную одежду и украшения. Держите волосы и одежду подальше от движущихся частей. Свободная одежда, украшения или длинные волосы могут застрять в движущихся деталях.
- Если предусмотрены устройства для подключения средств удаления и сбора пыли, убедитесь, что они подключены и правильно используются. Использование пылеулавливания может снизить опасность, связанную с пылью.
- Не допускайте, чтобы привычка, приобретенная в результате частого использования инструментов, позволила вам стать самодовольным и игнорировать принципы безопасности инструмента. Неосторожное действие может привести к серьезной травме в течение доли секунды.

Использование и уход за электроинструментами

- Не применяйте силу к электроинструменту. Используйте правильный электроинструмент для работы. Правильный электроинструмент выполнит работу лучше и безопаснее с той скоростью, для которой он был разработан.
- Не используйте электроинструмент, если выключатель не включает и не выключает его. Любой электроинструмент, которым нельзя управлять с помощью выключателя, опасен и подлежит ремонту.
- Перед выполнением любых регулировок, заменой принадлежностей или хранением электроинструмента отсоедините вилку от источника питания и/или извлеките аккумуляторную батарею (если она съемная) из электроинструмента. Такие превентивные меры безопасности снижают риск случайного запуска электроинструмента.
- Храните неработающие электроинструменты в недоступном для детей месте и не допускайте к работе с ними лиц, не знакомых с электроинструментом или данной инструкцией. Электроинструменты опасны в руках необученных пользователей.
- Обслуживайте электроинструменты и принадлежности. Проверьте, нет ли перекоса или сцепления движущихся частей, поломки деталей и любых других условий, которые могут повлиять на работу электроинструмента. Если инструмент поврежден, отремонтируйте его перед использованием. Многие несчастные случаи происходят из-за плохого обслуживания электроинструментов.
- Держите режущие инструменты острыми и чистыми. Правильно обслуживаемые режущие инструменты с острыми режущими кромками менее склонны к заклиниванию и легче контролируются.
- Используйте электроинструмент, принадлежности, насадки и т.д. в соответствии с данной инструкцией, с учетом условий работы и выполняемой работы. Использование электроинструмента для операций, отличающихся от предусмотренных, может привести к опасной ситуации.
- Держите рукоятки и поверхности захвата сухими, чистыми и свободными от масла и смазки. Скользкие рукоятки и поверхности захвата не позволяют безопасно работать и контролировать инструмент в непредвиденных ситуациях.

Сервис

- Доверьте обслуживание электроинструмента квалифицированному ремонтнику, использующему только идентичные запасные части. Это обеспечит безопасность электроинструмента.

ОБЪЯСНЕНИЕ СИМВОЛОВ

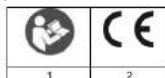

1. Перед использованием прочитайте инструкцию.
2. Продукт соответствует директивам ЕС.

ОБЪЯСНЕНИЕ ЦИФР

Части:

1. Держатель трубки
2. Поршень
3. Соединение держателя трубки
4. Род
5. Рукоятка штока
6. Переключатель включения/выключения
7. Блокировочный выключатель
8. Батарейная кнопка
9. Ручка
10. Аккумулятор

Показаны фигуры и элементы:

Рис. А:

1. Переключатель включения/выключения
2. Блокировочный выключатель

Рис. В

1. Диск управления скоростью

Рис. С

1. Кольцо круглого сечения

2. Держатель шарнира

3. Плита

4. Винты

5. База

Рис. Е

1. Стержень

Рис. G

1. Стержень

2. Поршень

3. Винт

Рис. H

1. Поршень - вариант А

2. Поршень - вариант В

3. Стержень - вариант А

4. Стержень - вариант В

Рис. I

1. Держатель - вариант А

Рис. J

2. Держатель - вариант В

Рис. K

1. Трубка

2. Наконечник трубки

Рис. L

3. Устье трубки

Рис. M

1. Удерживающая гайка

2. Форсунка

Рис. N

1. Наконечник сумки

2. Сумка

3. Держатель

ОПИСАНИЕ

Устройство, работающее от аккумулятора, предназначенное для выдавливания картриджей/тюбиков с клеем, силиконом и т.д. Выдавливатель предназначен для общего использования при проведении ремонтных работ, монтажных работ, а также в рамках самостоятельной любительской деятельности (DIY).

СОДЕРЖАНИЕ

Пистолет для заделки швов	1 шт.
Крючок для ремня с винтом	1 шт.
Держатель	1 шт.
Руководство	1 шт.
Гарантийный талон	1 шт.

ОПЕРАЦИИ

Включить/выключить

Разблокируйте устройство, переведя переключатель блокировки в положение разблокировки (рис. А).

Устройство включается и выключается нажатием или отпусканием переключателя.

Регулирование скорости

Скорость подачи можно регулировать с помощью ручки на задней панели машины. Скорость увеличивается с ростом числа на ручке (рис. В).

Монтаж / демонтаж шарнира держателя

Прикрепите элементы к основанию на корпусе в соответствии с последовательностью на рис. С, D (от 1 до 4). Затяните винты. Демонтаж производится в порядке, обратном монтажу.

Сборка/разборка штока

Вставьте стержень через отверстие в задней части устройства зубцами вниз. Установите поршень на ряд и прикрутите его винтом (рис. E, F, G).

Типы аксессуаров

Штоки, поршни и держатели выпускаются в двух вариантах:

Вариант А: держатель 310 мл, меньший поршень, более короткий шток. Приспособлен для выдавливания масс в пробирках.

Вариант В: держатель на 600 мл, поршень большего размера, более длинный шток. Подходит для выдавливания массы в мешках (рис. H, I, J).

Подготовка картриджей

Для трубок (используйте вариант аксессуара А!):

1. Отрежьте кончик трубки ножом.
2. Откройте наконечник и проткните защитную пленку в горле трубки (если она имеется).
3. Накрутите наконечник трубки на ее резьбу.
4. Осторожно потяните шток назад с помощью рукоятки до упора.
5. Поместите трубку в держатель. Осторожно надавите поршнем на дно пробирки.
6. Трубка извлекается обратным способом. (рисунки K, L)

Для масс в мешках (используйте вариант аксессуара В):

1. Снимите насадку с держателя, открутив ее.
2. Используйте рукоятку, осторожно потяните шток назад до упора.
3. Поместите пакет в держатель. Отрежьте кончик пакета.
4. Прикрепите насадку к направляющей.
5. Осторожно прижмите поршень к мешку. (рисунки M, N, O)

Работа с устройством

Объем выдавливаемой массы зависит от типа выбранной насадки, способа отрезания кончика трубки, типа массы, температуры окружающей среды и давления на выключатель, а также от выбранной настройки скорости.

Нажмите на выключатель, чтобы начать толкать массу. Другой рукой поддерживайте держатель. Не прикасайтесь к подвижному стержню - он может повредить пальцы.

Рекомендуется начинать работу на самой низкой скорости, слегка нажимая на переключатель, чтобы проверить объем массы, нанесенной на поверхность.

Не загромождайте вентиляционные отверстия! Это может привести к перегреву и повреждению устройства.

Каждый раз после окончания работы откручивайте и очищайте насадку, пока масса еще влажная, чтобы избежать ее засорения.

ОБСЛУЖИВАНИЕ И ХРАНЕНИЕ

Извлеките батарею перед обслуживанием или осмотром устройства. Устройство следует хранить в сухом месте, недоступном для детей и посторонних лиц. Очищайте устройство сухой тканью. Запрещается использовать бензин, растворители или другие моющие средства - это может повредить компоненты устройства. Все ремонтные работы должны выполняться в авторизованном сервисном центре.

ПОИСК И УСТРАНЕНИЕ НЕИСПРАВНОСТЕЙ

Устройство может работать неправильно из-за следующих факторов:

- Кончик трубки обрезан неправильно.
- Сухая масса засорила форсунку. Очистите форсунку.
- Неисправный аккумулятор. Его следует заменить на исправный.
- Масса загустела под воздействием низкой температуры. Осторожно нагрейте массу для получения желаемой консистенции.
- Использован неправильный вариант поршня для картриджа. Замените его подходящим.

ТЕХНИЧЕСКИЕ ДАННЫЕ

Аккумуляторный пистолет для конопатки Energy+ 58GE114	
Параметр	Значение

Напряжение батареи	18 В ПОСТОЯННОГО ТОКА
Скорость подачи	0,7-11 мм/с
Длина держателя	325 мм
Класс защиты	III
Класс водонепроницаемости	IPX0
Масса	3,15 кг
Год производства	
58GE114 определяет тип и индикацию устройства	

ШУМ И ВИБРАЦИЯ

Уровень звукового давления	$L_{pA} = 55,9$ дБ(А) K= 3 дБ(А)
Измеренный уровень звуковой мощности	$L_{WA} = 66,9$ дБ(А) K= 3 дБ(А)
Значение виброускорения	$a_h = 1,016$ м/с ² K= 1,5 м/с ²

Информация о шуме и вибрации

Уровень шума, излучаемого устройством, описывается: уровнем излучаемого звукового давления L_{pA} и уровнем звуковой мощности L_{WA} (где K - погрешность измерения). Вибрации, излучаемые устройством, описываются значением виброускорения a_h (где K - погрешность измерения).

Следующая информация: уровень излучаемого звукового давления L_{pA} , уровень звуковой мощности L_{WA} и виброускорение a_h были измерены в соответствии с EN 62841-1:2015. Приведенный уровень вибрации a_h можно использовать для сравнения устройств и для предварительной оценки воздействия вибрации.

Указанный уровень вибрации является репрезентативным только для базового использования устройства. Если машина используется для различных задач или с различными рабочими инструментами, уровень вибрации может измениться. На повышенный уровень вибрации повлияет недостаточное или слишком редкое техническое обслуживание устройства. Причины, указанные выше, могут привести к повышенному воздействию вибрации в течение всего периода эксплуатации.

Для точной оценки воздействия вибрации учитывайте периоды, когда оборудование выключено или когда оно включено, но не используется. После тщательной оценки всех факторов общее воздействие вибрации может быть значительно ниже.

Для защиты пользователя от воздействия вибраций следует применять дополнительные меры безопасности, такие как: периодическое техническое обслуживание устройства и рабочих инструментов, защита соответствующей температуры рук и правильная организация работы.

ОХРАНА ОКРУЖАЮЩЕЙ СРЕДЫ

	Не выбрасывайте изделия с электрическим приводом вместе с бытовыми отходами, они должны быть утилизированы на соответствующих предприятиях. Информацию об утилизации отходов можно получить у продавца или в местных органах власти. Отслужившее электрическое и электронное оборудование содержит вещества, активные в природной среде. Неутилизированное оборудование представляет собой потенциальный риск для окружающей среды и здоровья человека.
	Не выбрасывайте батарейки вместе с бытовыми отходами, не бросайте в огонь или воду. Поврежденные или изношенные батареи должны быть надлежащим образом утилизированы в соответствии с действующей директивой по утилизации батарей.

Группа Torex Spółka z ograniczoną odpowiedzialnością* Spółka komandytowa с местонахождением в Варшаве по адресу ул. Pograniczna 2/4 (далее Группа Torex) сообщает, что все авторские права на данную инструкцию (далее Инструкция), включая, но не ограничиваясь, текст, фотографии, схемы, рисунки и макет инструкции, принадлежат исключительно Группе Torex и защищены законами в соответствии с Законом об авторском праве и смежных правах от 4 февраля 2004 года (ustawa o prawie autorskim i prawach pokrewnych, Dz. U. 2006 № 90 поз. 631 с последующими изменениями). Копирование, обработка, публикация, изменение в коммерческих целях всей Инструкции или ее частей без письменного разрешения Группы Torex строго запрещены и могут повлечь за собой гражданскую и юридическую ответственность.

Декларация соответствия ЕС

Производитель: Grupa Torex Sp. z o.o. Sp.k., ul. Pograniczna 2/4 02-285 Warszawa

Продукт: Электрический аккумуляторный пистолет для конопатки
Модель: 58GE114

Торговое название: GRAPHITE
Серийный номер: 00001 + 99999

Данная декларация соответствия выдана под исключительную ответственность производителя.
Указанный выше продукт соответствует следующим директивам ЕС:

Директива по машинному оборудованию 2006/42/EC
Директива по электромагнитной совместимости 2014/30/EU
Директива RoHS 2011/65/EU в редакции Директивы 2015/863/EU
И соответствует требованиям следующих стандартов:
EN 62841-1:2015; EN ISO 12100:2010;
EN 55014-1:2017/A11:2020; EN 55014-2:2015;
IEC 62321-1:2013; IEC 62321-2:2013; IEC 62321-3-1:2013; IEC 62321-4:2013+AMD1:2017 CSV;
IEC 62321-5:2013; IEC 62321-6:2015; IEC 62321-7-1:2015; IEC 62321-7-2:2017

Данная декларация относится исключительно к оборудованию в том состоянии, в котором оно было представлено на рынке, и не распространяется на компоненты, которые добавляются и/или операции, выполняемые впоследствии конечным пользователем. Имя и адрес лица, проживающего или зарегистрированного в ЕС и уполномоченного на составление технического файла:

Подписано за и от имени:
Grupa Topek Sp. z o.o. Sp.k.
Ул. Пограничная 2/4
02-285 Варшава

Павел Ковальский
GRUPA TOPEX Агент по качеству
Варшава, 2022-05-09

HU
AZ EREDETI UTASÍTÁS FORDÍTÁSA

58GE114

Akkus tömítőpisztoly

VIGYÁZAT: AZ ELEKTROMOS SZERSZÁM HASZNÁLATA ELŐTT OLVASSA EL FIGYELMESEN EZT A KÉZIKÖNYVET, ÉS ŐRIZZE MEG KÉSŐBBI HASZNÁLATRA.

ÁLTALÁNOS BIZTONSÁGI FIGYELMEZTETÉSEK AZ ELEKTROMOS SZERSZÁMOKRA

FIGYELMEZTETÉS Olvassa el az összes biztonsági figyelmeztetést, utasítást, ábrát és specifikációt, amelyet az elektromos szerszámmal együtt mellékeltek. Az alábbiakban felsorolt összes utasítás be nem tartása áramütést, tüzet és/vagy súlyos sérülést okozhat. Minden figyelmeztetést és utasítást mentesen el a későbbi hivatkozáshoz. A figyelmeztetésekből az "elektromos szerszám" kifejezés a hálózatról működtetett (vezetékes) elektromos szerszámra vagy akkumulátoros (vezeték nélküli) elektromos szerszámra vonatkozik.

Munkaterület biztonsága

- Tartsa a munkaterület tisztán és jól megvilágítva. A rendetlen vagy sötét területek balesetveszélyesek.
- Ne működtesse az elektromos szerszámokat robbanásveszélyes környezetben, például gyúlékony folyadékok, gázok vagy por jelenlétében. Az elektromos szerszámok szikrákat hoznak létre, amelyek meggyújtják a port vagy a füstöt.
- Tartsa távol a gyermekeket és a közelben tartózkodókat az elektromos szerszámok működtetése közben. A figyelemelterelés miatt elveszítheti az irányítást.

Elektromos biztonság

- Az elektromos szerszámok dugaszainak illeszkedniük kell a konnektorhoz. Soha ne módosítsa a dugót semmilyen módon. Ne használjon semmilyen adapterdugót földelt (földelt) elektromos szerszámokkal. A változatlan dugók és a megfelelő konnektorok csökkentik az áramütés veszélyét.
- Kerülje a test érintkezését földelt vagy földelt felületekkel, például csövekkel, radiátorokkal, tűzhelyekkel és hűtőszekrényekkel. Fokozottan fennáll az áramütés veszélye, ha a teste földelt vagy földelt.
- Ne tegye ki az elektromos szerszámokat esőnek vagy nedves körülményeknek. Az elektromos szerszámba kerülő víz növeli az áramütés veszélyét.
- Ne éjen vissza a zsinórral. Soha ne használja a kábelt az elektromos szerszám hordozására, húzására vagy kihúzására. Tartsa a kábelt távol a hőtől, olajtól, éles szélektől vagy mozgó

alkatrészekről. A sérült vagy összegabalyodott zsinór növeli az áramütés veszélyét.

- Ha elektromos szerszámot használ kültéren, használjon kültéri használatra alkalmas hosszabbított. A kültéri használatra alkalmas vezeték használata csökkenti az áramütés veszélyét.
- Ha az elektromos szerszám nedves helyen történő üzemeltetése elkerülhetetlen, használjon hibaáram-védelemmel ellátott tápegységet (RCD). Az RCD használata csökkenti az áramütés veszélyét.

Személyes biztonság

- Maradjon éber, figyeljen arra, hogy mit csinál, és használja a józan eszét, amikor elektromos szerszámot használ. Ne használjon elektromos szerszámot fáradtan, illetve kámbólszer, alkohol vagy gyógyszer hatása alatt. Egy pillanatnyi figyelmetlenség az elektromos szerszámok működtetése közben súlyos személyi sérülést okozhat.
- Használjon egyéni védőfelszerelést. Mindig viseljen szemvédőt. A megfelelő körülmények között használjon védőfelszeréseket, mint például a porvédő maszk, csúszásmentes biztonsági cipő, keménykalap vagy hallásvédő, csökkentik a személyi sérülések számát.
- Megakadályozza a véletlen indítást. Győződjön meg róla, hogy a kapcsoló kikapcsolt helyzetben van, mielőtt csatlakoztatja az áramforrást és/vagy az akkumulátort, felviszi vagy hordozza a szerszámot. Az elektromos szerszámok hordozása úgy, hogy az ujjá a kapcsolón van, vagy a kapcsolóval bekapcsolt elektromos szerszámok feszültség alá helyezése balesetveszélyes.
- Az elektromos szerszám bekapcsolása előtt távolítsa el a beállítókulcsot vagy a kulcsot. Az elektromos szerszám forgó részéhez rögzített kulcs vagy kulcs személyi sérülést okozhat.
- Ne essünk túlzásokba. Mindig tartsa meg a megfelelő lábtartást és egyensúlyt. Ez lehetővé teszi az elektromos szerszám jobb irányítását váratlan helyzetekben.
- Öltözzön megfelelően. Ne viseljen bő ruházatot vagy ékszereket. Tartsa távol haját és ruházatát a mozgó alkatrészekről. A laza ruhák, ékszerek vagy hosszú haj beakadhatnak a mozgó alkatrészekbe.
- Ha a porészívő és -gyűjtő berendezégek csatlakoztatására szolgáló eszközök vannak, gondoskodjon ezek csatlakoztatásáról és megfelelő használatáról. A porészívás használata csökkentheti a porral kapcsolatos veszélyeket.
- Ne engedje, hogy a szerszámok gyakori használatából eredő ismerettség lehetővé tegye, hogy önelégült legyen, és figyelmen kívül hagyja a szerszámbiztonsági elveket. Egy óvatlan mozdulat a másodperc tört része alatt súlyos sérülést okozhat.

Elektromos szerszámok használata és gondozása

- Ne erőltesse az elektromos szerszámot. Használja az alkalmazásnak megfelelő elektromos szerszámot. A megfelelő elektromos szerszám jobban és biztonságosabban fogja elvégezni a munkát abban a sebességben, amelyre tervezték.
- Ne használja az elektromos szerszámot, ha a kapcsoló nem kapcsolja be és ki. Minden olyan elektromos szerszám, amelyet nem lehet a kapcsolóval vezérelni, veszélyes, és meg kell javítani.
- Húzza ki a csatlakozót az áramforrásból és/vagy vegye ki az akkumulátort (ha lehetővé) az elektromos szerszámából, mielőtt bármilyen beállítást elvégezne, tartozékokat cserélne vagy tárolná az elektromos szerszámot. Az ilyen megelőző biztonsági intézkedések csökkentik az elektromos szerszám véletlenszerű beindításának kockázatát.
- A használaton kívüli elektromos szerszámokat gyermekek számára elérhetetlen helyen tárolja, és ne engedje, hogy az elektromos szerszámot vagy ezt a használati utasítást nem ismerő személyek kezeljék. Az elektromos szerszámok képzetlen felhasználók kezében veszélyesek.
- Karbantartja az elektromos szerszámokat és tartozékokat. Ellenőrizze a mozgó alkatrészek helytelen beállítását vagy kötését, az alkatrészek törését és minden más olyan állapotot, amely befolyásolhatja az elektromos szerszám működését. Sérülés esetén használat előtt javíttassa meg az elektromos szerszámot. Sok balesetet okoznak a rosszul karbantartott elektromos szerszámok.
- Tartsa a vágószerszámokat élesen és tisztán. A megfelelően karbantartott, éles vágóélel rendelkező vágószerszámok kevésbé hajlamosak megakadni, és könnyebben irányíthatók.
- Használja az elektromos szerszámot, a tartozékokat és a szerszámhegyeket stb. a jelen használati utasításnak megfelelően, figyelembe véve a munkakörülményeket és az elvégzendő munkát. Az elektromos szerszám rendeltetésétől eltérő műveletekhez történő használata veszélyes helyzetet eredményezhet.
- Tartsa a fogantyúkat és a fogófelületeket szárazon, tisztán, olaj- és zsírtiszta. A csúszós fogantyúk és fogófelületek nem teszik

lehetővé a szerszám biztonságos kezelését és irányítását váratlan helyzetekben.

Szolgáltatás

- Az elektromos szerszámot csak azonos cserealkatrészek felhasználásával, szakképzett szakemberrel javíttassa meg. Ez biztosítja, hogy az elektromos szerszám biztonsága megmaradjon.

SZIMBÓLUMOK MAGYARÁZATA



- Használat előtt olvassa el a kézikönyvet.
- A termék megfelel az uniós irányelveknek.

SZÁMOK MAGYARÁZATA

Alkatrészek:

- Csőtartó
- Dugattyú
- Csőtartó csukló
- Rúd
- Rúd fogantyú
- Be / kikapcsoló kapcsoló
- Záró kapcsoló
- Akkumulátor gomb
- Fogantyú
- Akkumulátor

Ábrák és bemutatott elemek:

A. ábra:

- Be / Ki kapcsoló
- Záró kapcsoló

B ábra

- Sebességszabályozó tárcsa

C ábra

- O-gyűrű
- Tartócsukló
- Tányér
- Csavarok
- Bázis

E ábra

- Rúd

G ábra

- Rúd
- Dugattyú
- Csavar

H ábra

- Dugattyú - A változat
- Dugattyú - B változat
- Rúd - A változat
- Rúd - B változat

I. ábra

- Tartó - A változat

J. ábra

- Tartó - B változat

K. ábra

- Cső
- A cső hegye

L ábra

- A cső szája

M. ábra

- Tartóanya
- Fúvóka

N ábra

- A táska tippje
- Táska
- Tartó

LEÍRÁS

Akkumulátorral működő eszköz, amely ragasztóval, szilikonnal stb. ellátott patronok / csövek összenyomásához szolgál. A fcsaró általános használatra szolgál felújítási munkák, szerelési tevékenységek során, valamint önálló amatőr tevékenység (DIY) részeként.

TARTALOM

Tömítő pisztoly

1 db

Övhorog csavarral

1 db

Tartó

1 db

Kézi

1 db

Garanciakártya

1 db

ÜZEMELTETÉS

Be- / kikapcsolás

Nyissa ki a készüléket a reteszelő kapcsolót a reteszelés feloldása állásba csúsztatva (A ábra).

A készülék a kapcsoló megnyomásával vagy elengedésével kapcsol be és ki.

Sebességszabályozás

Az adagolás sebessége a gép hátulján lévő gombbal szabályozható. A sebesség a gombon lévő számmal növekszik (B ábra).

A tartócsukló összeszerelése / szétszerelése

Rögítse az elemeket a karosszérián lévő alapra az ábrán látható sorrend szerint. C, D (1-től 4-ig). Húzza meg a csavarokat a szétszerelés az összeszereléssel ellentétes módon történik.

Rúd összeszerelése / szétszerelése

Helyezze a rudat a készülék hátulján lévő lyukon keresztül a fogakkal lefelé. Helyezze a dugattyút a sorra, és csavarja fel a csavarral (E, F, G ábra).

A tartozékok típusai

A rudak, dugattyúk és tartók kétféle változatban kaphatók:

A változat: 310 ml-es tartó, kisebb dugattyú, rövidebb rúd. A csövekbe töltött tömegek összenyomásához igazítva.

B változat: 600 ml-es tartó, nagyobb dugattyú, hosszabb rúd. Alkalmas zsákokban lévő tömegek összenyomásához (H, I, J ábra).

A patronok előkészítése

Csővekhez (használja az A tartozékváltozatot!):

- Vágja le a cső hegyét egy késsel.
- Csavarja le a hegyet, és szúrja át a védőfóliát a tubus szájánál (ha van).
- Csavarja a cső hegyét a menetére.
- Óvatosan húzza vissza a rudat a fogantyúval, ameddig csak lehet.
- Helyezze a csövet a tartóba. Óvatosan nyomja a dugattyút a cső aljára.
- A cső eltávolítása az ellenkező módon történik. (K, L képek)

Zsákokban lévő tömegekhez (használja a B tartozékváltozatot):

- Csavarja ki a fúvókát a tartóból.
- A fogantyú segítségével óvatosan húzza vissza a rudat, amíg meg nem áll.
- Helyezze a zsákot a tartóba. Vágja le a zacskó hegyét.
- Csatlakoztassa a fúvókát a vezetőhöz.
- Óvatosan nyomja a dugattyút a zsákhöz. (M, N, O képek)

Munka a készülékkel

A kipréselt massa térfogata függ a kiválasztott fúvóka típusától, a cső hegyének vágási módjától, a massa típusától, a környezeti hőmérséklettől és a kapcsolón lévő nyomástól, valamint a kiválasztott sebességbéállításától.

Nyomja meg a kapcsolót a tömeg nyomásának megkezdéséhez. A másik kezével támassza meg a tartót. Ne érintse meg a mozgó rudat - megsérülhetnek az ujjai.

Javasoljuk, hogy a legalacsonyabb sebességfokozaton kezdje a munkát, a kapcsolóra gyakorolt enyhe nyomással, hogy ellenőrizze a felületre felvitt massa mennyiségét.

Ne zárja el a szellőzőnyílásokat! Túlmelegedhet és károsíthatja a készüléket.

A munka befejezése után minden alkalommal csavarja ki és tisztítsa meg a fúvókát, amíg a massa még nedves, hogy elkerülje annak eltömődését.

KARBANTARTÁS ÉS TÁROLÁS

A készülék karbantartása vagy ellenőrzése előtt vegye ki az akkumulátort. A készüléket száraz helyen, gyermekek és illetéktelenek elől elzárva kell tárolni. A készüléket száraz ruhával tisztítsa meg. Tilos benzint, oldószereket vagy egyéb tisztítószereket használni - ezek károsíthatják a készülék alkatrészeit.

Minden javítást hivatalos szervizközpontnak kell elvégeznie.

HIBELHÁRÍTÁS

Előfordulhat, hogy a készülék a következő tényezők miatt nem működik megfelelően:

- A cső hegye nincs megfelelően levágva.
- A száraz massa eltömítette a fúvókát. Tisztítsa meg a fúvókát.
- Hibás akkumulátor. Ki kell cserélni egy működőképesre.

- A tömeg az alacsony hőmérséklet hatására besűrűsödött. Óvatosan melegítse a masszát a kívánt konzisztencia eléréséhez.
- A patronhoz nem a megfelelő dugattyúváltozatot használták. Cserélje ki egy megfelelőre.

TECHNIKAI ADATOK

Akkus fügőpízisztolyo Energy+ 58GE114	
Paraméter	Érték
Az akkumulátor feszültsége	18 V DC
Betáplálási sebesség	0,7-11 mm/s
Tartó hossza	325 mm
Védelmi osztály	III
Vízálló osztály	IPX0
Tömeg	3,15 kg
A gyártás éve	
Az 58GE114 meghatározza az eszköz típusát és jelzését.	

ZAJ ÉS REZGÉS

Hangnyomásszint	$L_{pA} = 55,9 \text{ dB(A)}$ $K = 3 \text{ dB(A)}$
Mérhető hangteljesítményszint	$L_{WA} = 66,9 \text{ dB(A)}$ $K = 3 \text{ dB(A)}$
Rezgésgyorsulás értéke	$a_h = 1,016 \text{ m/s}^2$ $K = 1,5 \text{ m/s}^2$

A zajjal és rezgéssel kapcsolatos információk

A készülék által kibocsátott zajszintet a következőkkel írják le: a kibocsátott hangnyomás szintje L_{pA} és a hangteljesítmény szintje L_{WA} (ahol K a mérési bizonytalanság). Az eszköz által kibocsátott rezgéseket a_h rezgésgyorsulás értéke írja le (ahol K a mérési bizonytalanság).



A következő adatokat: a kibocsátott hangnyomásszint L_{pA} , a hangteljesítményszint L_{WA} és a rezgésgyorsulás a_h az EN 62841-1:2015 szabványnak megfelelően mértük. A megadott a_h rezgésszintet a lehet használni a készülékek összehasonlítására és a rezgésexpozió előzetes értékelésére.

A megadott rezgésszint csak a készülék alapvető használatára jellemző. Ha a gépet különböző alkalmazásokhoz vagy különböző munkaeszközökkel használják, a rezgésszint változhat. A magasabb rezgésszint befolyásolja a készülék elégtelen vagy túl ritka karbantartása. A fenti okok a teljes üzemidő alatt fokozott rezgés kitettséget eredményezhetnek.

A rezgésnek való kitettség pontos beclsléséhez vegye figyelembe azokat az időszakokat, amikor a berendezés ki van kapcsolva, vagy amikor be van kapcsolva, de nincs használatban. Az összes tényező gondos értékelése után a teljes rezgésexpozió jelentősen alacsonyabb lehet.

A felhasználó rezgések hatása elleni védelme érdekében további biztonsági intézkedéseket kell végrehajtani, mint például: a készülék és a munkaeszközök rendszeres karbantartása, a megfelelő hőmérsékletű kezek védelme és a munka megfelelő megszervezése.

KÖRNYEZETVÉDELME

	Az elektromos meghajtású termékeket ne dobja ki a háztartási hulladékkal együtt, azokat megfelelő üzemekben kell hasznosítani. A hulladékhasznosítással kapcsolatos információkat az eladótól vagy a helyi hatóságoktól szerezzén be. Az elhasznált elektromos és elektronikus berendezések a természetes környezetben aktív anyagokat tartalmaznak. A nem újrahasznosított berendezések potenciális kockázatot jelentenek a környezetre és az emberi egészségre.
	Ne dobja az elemeket a háztartási hulladékok közé, ne dobja tűzbe vagy vízbe. A sérült vagy elhasznált elemeket megfelelően újra kell hasznosítani az alkalmazandó irányelveknek megfelelően.

"Grupe Topex Spółka z ograniczoną odpowiedzialnością" Spółka komandytowa, székhelye Varsó, ul. Pograniczna 2/4 (a továbbiakban: Grupe Topex) tájékoztat, hogy a jelen utasítás (a továbbiakban: utasítás) valamenyi szerzői joga, beleértve, de nem kizárólagosan, az utasítás szövegét, fényképeit, sémáit, rajzait és elrendezését, kizárólag a Grupe Topex tulajdonát képezi, és a 2004. február 4-i, a szerzői és szomszédos jogokról szóló törvény (ustawa o prawie autorskim i prawach pokrewnych, Dz. U. 2006. 90. sz. 631. tétel, későbbi módosításokkal). A teljes utasítás vagy részének másolása, feldolgozása, közzététele, kereskedelmi célú módosítása a Grupe Topex írásos engedélye nélkül szigorúan tilos, és polgári jogi és jogi felelősséget vonhat maga után.

EK-megfelelőségi nyilatkozat

Gyártó: Grupe Topex Sp. Z o.o. Sp.k., ul. Pograniczna 2/4 02-285 Warszawa

Termék: Elektromos vezeték nélküli tömítőpízisztolyo

Modell: 58GE114

Kereskedelmi név: GRAPHITE

Sorozatszám: 00001 + 99999

Ezt a megfelelőségi nyilatkozatot a gyártó kizárólagos felelőssége mellett adjuk ki.

A fent felsorolt termék megfelel a következő uniós irányelveknek:

Gépekről szóló 2006/42/EK irányelv

EMC irányelv 2014/30/EU

A 2015/863/EU irányelvvel módosított 2011/65/EU RoHS irányelv

És megfelel a következő szabványok követelményeinek:

EN 62841-1:2015; EN ISO 12100:2010;

EN 55014-1:2017/A11:2020; EN 55014-2:2015;

IEC 62321-1:2013; IEC 62321-2:2013; IEC 62321-3-1:2013; IEC 62321-4:2013-AMD1:2017 CSV;

IEC 62321-5:2013; IEC 62321-6:2015; IEC 62321-7-1:2015; IEC 62321-7-2:2017

Ez a nyilatkozat kizárólag a gépre vonatkozik abban az állapotban, amelyben forgalomba hozták, és nem vonatkozik a végső felhasználó által utólagosan hozzáadott alkatrészekre és/vagy műveletekre.

Az EU-ban lakó vagy letelepedett, a technikai faji összeállítására jogosult személy neve és címe:

Aláírva a következő nevében és megbízásából:

Grupe Topex Sp. Z o.o. Sp.k.

Ul. Pograniczna 2/4

02-285 Warszawa

Pawel Kowalski

Pawel Kowalski

GRUPE TOPEX minőségbiztosító

Varsó, 2022-05-09

RO

TRADUCEREA INSTRUCŢIUNII ORIGINALE

58GE114

Pistol de masticare fără fir

ATENŢIE: ÎNAINTE DE A UTILIZA SCULA ELECTRICĂ, CITIŢI CU ATENŢIE ACEST MANUAL ŞI PĂSTRAŢI-L PENTRU REFERINŢE ULTERIOARE.

AVERTISMENTE GENERALE DE SIGURANŢĂ PENTRU SCULE ELECTRICE

AVERTISMENTE Citiți toate avertismentele de siguranță, instrucțiunile, ilustrațiile și specificațiile furnizate cu această unealtă electrică. Nerespectarea tuturor instrucțiunilor enumerate mai jos poate avea ca rezultat șocuri electrice, incendii și/sau răniți grave.

Păstrați toate avertismentele și instrucțiunile pentru referințe ulterioare.

Termenul "unealtă electrică" din avertismentele se referă la the unealtă electrică cu alimentare de la rețeaua electrică (cu fir) sau la the unealtă electrică cu baterii (fără fir).

Siguranța zonei de lucru

- Păstrați zona de lucru curată și bine luminată. Zonele dezordonate sau întunecate favorizează accidentele.
- Nu folosiți unelte electrice în atmosfere explozive, cum ar fi în prezența unor lichide, gaze sau praf inflamabile. Unelele electrice creează scântei care pot aprinde praful sau vaporii.
- Țineți copiii și persoanele aflate în preajmă la distanță în timp ce folosiți o unealtă electrică. Distragerile vă pot face să pierdeți controlul.

Siguranța electrică

- Ștecherul sculelor electrice trebuie să se potrivească cu priza. Nu modificați niciodată fișa în niciun fel. Nu folosiți nicio fișă adaptator cu unelte electrice cu împământare (cu împământare). Scherurile nemodificate și prizele potrivite vor reduce riscul de electrocutare.
- Evitați contactul corpului cu suprafețele împământate sau legate la pământ, cum ar fi țevile, radiatoarele, cuptoarele și frigiderale. Există un risc crescut de șoc electric dacă corpul dumneavoastră este legat la pământ sau împământat.
- Nu expuneți unelte electrice la ploaie sau la condiții umede. Apa care intră într-o unealtă electrică va crește riscul de electrocutare.
- Nu abuzați de cablu. Nu folosiți niciodată cablul pentru a transporta, trage sau deconecta scula electrică. Păstrați cablul departe de căldură, ulei, margini ascuțite sau piese în mișcare. Cablurile deteriorate sau încurcate cresc riscul de electrocutare.
- Atunci când folosiți o unealtă electrică în aer liber, utilizați un prelungitor adecvat pentru utilizare în aer liber. Utilizarea unui cablu adecvat pentru utilizare în exterior reduce riscul de electrocutare.
- În cazul în care este inevitabil să folosiți o unealtă electrică într-un loc umed, utilizați o sursă de alimentare protejată de un dispozitiv

de curent rezidual (RCD). Utilizarea unui RCD reduce riscul de electrocutare.

Siguranța personală

- Rămâneți în alertă, urmăriți ceea ce faceți și folosiți bunul simț atunci când folosiți o unealtă electrică. Nu utilizați o unealtă electrică în timp ce sunteți obosit sau sub influența drogurilor, alcoolului sau a medicamentelor. Un moment de neatenție în timp ce folosiți unelte electrice poate duce la vătămări corporale grave.
- Utilizați echipament de protecție personală. Purtați întotdeauna protecție pentru ochi. Echipamentul de protecție, cum ar fi masca de protecție împotriva prafului, pantofii de siguranță antiderapanți, cască de protecție sau protecția auditivă, utilizate în condiții adecvate, vor reduce vătămrile corporale.
- Preveniți pornirea neintenționată. Asigurați-vă că întrerupătorul este în poziția oprit înainte de a conecta la sursa de alimentare și/sau la pachetul de baterii, de a ridica sau de a transporta unealta. Transportarea sculelor electrice cu degetul pe întrerupător sau punerea sub tensiune a sculelor electrice care au întrerupătorul pornit invită la accidente.
- Îndepărtați orice cheie sau cheie de reglare înainte de a porni scula electrică. O cheie sau o cheie lăsată atașată la o parte rotativă a sculei electrice poate duce la vătămări corporale.
- Nu exagerați. Păstrați în permanență o poziție corectă și un echilibru adecvat. Acest lucru permite un control mai bun al sculei electrice în situații neprevăzute.
- Îmbrăcați-vă corespunzător. Nu purtați haine largi sau bijuterii. Țineți-vă părul și hainele departe de piesele în mișcare. Hainele largi, bijuteriile sau părul lung pot fi prinse în mișcare.
- În cazul în care sunt prevăzute dispozitive pentru conectarea instalațiilor de aspirare și colectare a prafului, asigurați-vă că acestea sunt conectate și utilizate în mod corespunzător. Utilizarea sistemelor de colectare a prafului poate reduce pericolele legate de praf.
- Nu lăsați ca familiaritatea dobândită prin utilizarea frecventă a uneltelor să vă permită să vă lăsați în voia sorții și să ignorați principiile de siguranță a uneltelor. O acțiune neglijentă poate provoca răni grave într-o fracțiune de secundă.

Utilizarea și îngrijirea sculelor electrice

- Nu forțați scula electrică. Folosiți scula electrică potrivită pentru aplicația dumneavoastră. Unealta electrică corectă va face treaba mai bine și mai sigur, la viteza pentru care a fost proiectată.
- Nu utilizați scula electrică dacă întrerupătorul nu o pornește și nu o oprește. Orice unealtă electrică care nu poate fi controlată cu ajutorul comutatorului este periculoasă și trebuie reparată.
- Deconectați ștecherul de la sursa de alimentare și/sau scoateți acumulatorul, dacă este detașabil, din scula electrică înainte de a face orice reglaje, de a schimba accesoriul sau de a depozita sculele electrice. Astfel de măsuri preventive de siguranță reduc riscul de pornire accidentală a sculei electrice.
- Depozitați uneltele electrice nefolosite în afara razei de acțiune a copiilor și nu permiteți persoanelor care nu sunt familiarizate cu scula electrică sau cu aceste instrucțiuni să utilizeze scula electrică. Uneltele electrice sunt periculoase în mâinile unor utilizatori neinstruiți.
- Întreținerea sculelor electrice și a accesoriilor. Verificați dacă piesele în mișcare nu sunt dezaliniat sau blocate, dacă piesele sunt rupte și orice altă condiție care poate afecta funcționarea sculei electrice. Dacă este deteriorată, reparați scula electrică înainte de utilizare. Multe accidente sunt cauzate de uneltele electrice prost întreținute.
- Păstrați uneltele de tăiere ascuțite și curate. Uneltele de tăiere întreținute corespunzător, cu muchii de tăiere ascuțite, sunt mai puțin susceptibile de a se bloca și sunt mai ușor de controlat.
- Folosiți scula electrică, accesoriile și biții de scule etc. în conformitate cu aceste instrucțiuni, ținând cont de condițiile de lucru și de lucrările care urmează să fie efectuate. Utilizarea sculei electrice pentru operațiuni diferite de cele prevăzute ar putea duce la o situație periculoasă.
- Păstrați mânerul și suprafețele de prindere uscate, curate și fără ulei și grăsime. Mânerul și suprafețele de prindere alunecoase nu permit manevrarea și controlul sigur al sculei în situații neprevăzute.

Serviciul

- Trimiteti scula electrică la un reparator calificat care să efectueze reparații folosind numai piese de schimb identice. Acest lucru va asigura menținerea siguranței sculei electrice.

EXPLICAȚIA SIMBOLURILOR



1. Citiți manualul înainte de utilizare.
2. Produsul este în conformitate cu directivele UE.

EXPLICAȚIA CIFRELOR

Piese:

1. Suport pentru tuburi
2. Piston
3. Îmbinare pentru suportul de tuburi
4. Rod
5. Mănerul țigiei
6. Comutator pornit / oprit
7. Comutator de blocare
8. Butonul bateriei
9. Măner
10. Baterie

Figuri și elemente prezentate:

Fig A:

1. Comutator pornit/oprit
2. Comutator de blocare

Fig. B

1. Cadran de control al vitezei

Fig. C

1. O-Ring
2. Articulația de susținere
3. Placa
4. Șuruburi
5. Baza

Fig. E

1. Țigă

Fig. G

1. Țigă
2. Piston
3. Șurub

Fig. H

1. Piston - varianta A
2. Piston - varianta B
3. Țigă - varianta A
4. Țigă - varianta B

Fig. I

1. Suport - varianta A

Fig. J

2. Suport - varianta B

Fig. K

1. Tub
2. Vârful tubului

Fig. L

3. Gura tubului

Fig. M

1. Puliță de fixare
2. Duză

Fig. N

1. Vârful pungii
2. Punga
3. Suport

DESCRIERE

Dispozitiv alimentat de o baterie, destinat pentru stoarcerea cartuşelor/tuburilor cu adeziv, silicon, etc. Storcătorul este destinat utilizării generale în timpul lucrărilor de renovare, activităților de asamblare și ca parte a activității independente de amator (DIY).

CUPRINS

Pistol de masticare	1 buc
Cârlig de centură cu un șurub	1 buc
Suport	1 buc
Manual	1 buc
Card de garanție	1 buc

Operațiuni

Porniți / opriți

Deblocați dispozitivul glisând comutatorul de blocare în poziția de deblocare (fig. A).

Dispozitivul se pornește și se oprește prin apăsarea sau eliberarea comutatorului.

Controlul vitezei

Viteza de alimentare poate fi controlată cu ajutorul butonului de pe partea din spate a mașinii. Viteza crește odată cu numărul de pe buton (fig. B)

Asamblarea / dezasamblarea articulației de susținere

Ațașiți elementele la baza de pe corp în conformitate cu succesiunea din fig. C, D (de la 1 la 4). Strângeți șuruburile. Demontarea se efectuează în mod invers față de asamblare.

Asamblarea / dezasamblarea tijei

Introduceți tija prin orificiul din partea din spate a dispozitivului, cu diții orientați în jos. Așezați pistonul pe rând și înșurubați-l cu ajutorul șurubului (fig. E, F, G).

Tipuri de accesorii

Tije, pistoanele și suporturile sunt disponibile în două variante:

Varianta A: suport de 310 ml, piston mai mic, tijă mai scurtă. Adaptat pentru stoarcerea maselor în tuburi.

Varianta B: suport de 600 ml, piston mai mare, tijă mai lungă. Adecvat pentru stoarcerea maselor în saci (fig. H, I, J).

Pregătirea cartuşelor

Pentru tuburi (utilizați varianta de accesoriu AI):

1. Taiăți vârful tubului cu un cuțit.
2. Deșurubați vârful și străpungeți folia de protecție de la gura tubului (dacă este prezentă).
3. Înșurubați vârful tubului pe filetul acestuia.
4. Trageți cu grijă tija înapoi cu mânerul până la limita maximă.
5. Așezați tubul în suport. Împingeți ușor pistonul până la fundul tubului.
6. Tubul se îndepărtează în mod invers. (imaginile K, L)

Pentru mase în saci (folosiți varianta de accesoriu B):

1. Scoateți duza din suport prin deșurubarea acesteia.
2. Folosind mânerul, trageți cu grijă tija înapoi până când se oprește.
3. Așezați punga în suport. Taiăți vârful pungii.
4. Ațașați duza la ghidaj.
5. Împingeți ușor pistonul împotriva sacului. (imaginile M, N, O)

Lucrul cu dispozitivul

Volumul masei stoarse depinde de tipul duzei selectate, de modul în care a fost tăiat vârful tubului, de tipul de masă, de temperatura mediului ambiant și de presiunea de pe comutator, precum și de setarea vitezei selectate.

Apăsăți comutatorul pentru a începe să împingeți masa. Folosiți cealaltă mână pentru a susține suportul. Nu atingeți tija în mișcare - vă poate deteriora degetele.

Se recomandă să începeți să lucrați la cea mai mică turație, apăsând ușor pe comutator pentru a verifica volumul masei aplicate pe suprafață. Nu obstrucționați orificiile de aerisire! Se poate supraîncălzi și deteriora dispozitivul.

De fiecare dată după terminarea lucrului, deșurubați și curățați duza cât timp masa este încă umedă, pentru a evita înfundarea acesteia.

ÎNȚEȚINERE ȘI DEPOZITARE

Scoateți bateria înainte de întreținerea sau inspectarea dispozitivului. Dispozitivul trebuie depozitat într-un loc uscat, departe de accesul copiilor și al persoanelor neautorizate. Curățați dispozitivul cu o cârpă uscată. Este interzisă utilizarea benzinei, a solventilor sau a altor detergenți - acestea pot deteriora componentele dispozitivului. Toate reparațiile trebuie efectuate de către un centru de service autorizat.

DEPANARE

Este posibil ca dispozitivul să nu funcționeze corect din cauza următorilor factori:

- Vârful tubului nu este tăiat corespunzător.
- Masa uscată a înfundat duza. Curățați duza.
- Baterie defectă. Trebuie înlocuită cu una funcțională.
- Masa s-a îngroșat sub influența temperaturii scăzute. Încălziți cu grijă masa pentru a obține consistența dorită.
- A fost utilizată varianta greșită de piston pentru cartuș. Înlocuiți-o cu una potrivită.

DATE TEHNICE

Pistol de masticare fără fir Energy+ 58GE114	
Parametru	Valoare
Tensiunea bateriei	18 V DC

Viteza de alimentare	0,7-11 mm/s
Lungimea suportului	325 mm
Clasa de protecție	III
Clasa de rezistență la apă	IPX0
Masa	3,15 kg
Anul de producție	
58GE114 definește tipul și indicația dispozitivului	

ZGOMOT ȘI VIBRAȚII

Nivelul presiunii sonore	$L_{pA} = 55,9 \text{ dB(A)}$ $K = 3 \text{ dB(A)}$
Nivelul de putere acustică măsurat	$L_{WA} = 66,9 \text{ dB(A)}$ $K = 3 \text{ dB(A)}$
Valoarea accelerației de vibrație	$a_h = 1,016 \text{ m/s}^2$ $K = 1,5 \text{ m/s}^2$

Informații privind zgomotul și vibrațiile

Nivelul de zgomot emis de dispozitiv este descris prin: nivelul presiunii sonore emise L_{pA} și nivelul de putere acustică L_{WA} (unde K este incertitudinea de măsurare). Vibrațiile emise de dispozitiv sunt descrise de valoarea accelerației vibrațiilor a_h (unde K reprezintă incertitudinea de măsurare).



Următoarele informații: nivelul de presiune acustică emisă L_{pA} , nivelul de putere acustică L_{WA} și accelerația vibrațiilor a_h , au fost măsurate în conformitate cu EN 62841-1:2015. Nivelul de vibrații dat a n poate fi utilizat pentru a compara dispozitivele și pentru o evaluare preliminară a expunerii la vibrații.

Nivelul de vibrații declarat este reprezentativ doar pentru utilizarea de bază a dispozitivului. În cazul în care aparatul este utilizat pentru diferite aplicații sau cu diferite unelte de lucru, nivelul de vibrații se poate modifica. Nivelul mai ridicat al vibrațiilor va fi influențat de o întreținere insuficientă sau prea rară a dispozitivului. Motivele prezentate mai sus pot avea ca rezultat o expunere crescută la vibrații pe întreaga perioadă de funcționare.

Pentru a estima cu exactitate expunerea la vibrații, luați în considerare perioadele în care echipamentul este oprit sau când este pornit, dar nu este utilizat. După ce toți factorii au fost evaluați cu atenție, expunerea globală la vibrații poate fi semnificativ mai mică.

Pentru a proteja utilizatorul împotriva efectelor vibrațiilor, ar trebui puse în aplicare măsuri de siguranță suplimentare, cum ar fi: întreținerea periodică a dispozitivului și a instrumentelor de lucru, protejarea temperaturii corespunzătoare a mâinilor și organizarea corespunzătoare a muncii.

PROTECȚIA MEDIULUI

	Nu aruncați produsele ce conțin energie electrică împreună cu deșeurile menajere, acestea trebuie utilizate în instalații adecvate. Obțineți informații despre utilizarea deșeurilor de la vânzător sau de la autoritățile locale. Echipamentele electrice și electronice uzate conțin substanțe active în mediul natural. Echipamentele nereciclate constituie un risc potențial pentru mediu și sănătatea umană.
	Nu aruncați bateriile cu deșeurile menajere, nu aruncați bateriile în foc sau în apă. Bateriile deteriorate sau uzate trebuie reciclate în mod corespunzător, în conformitate cu directiva aplicabilă pentru eliminarea bateriilor.

"Grupa Topex Spółka z ograniczoną odpowiedzialnością" Spółka komandytowa cu sediul în Varșovia, ul. Pograniczna 2/4 (denumită în continuare "Grupa Topex") informează că toate drepturile de autor asupra acestei instrucțiuni (denumită în continuare "instrucțiune"), inclusiv, dar fără a se limita la, textul, fotografiile, schemele, desenele și aspectul instrucțiunii, aparțin exclusiv Grupa Topex și sunt protejate de legi în conformitate cu Legea privind drepturile de autor și drepturile conexe din 4 februarie 2004 (ustawa o prawie autorskim i prawach pokrewnych, Dz. U. 2006 nr. 90 poziția 631 cu modificările ulterioare). Copierea, prelucrarea, publicarea, modificarea în scopuri comerciale a întregii Instrucțiuni sau a unor părți ale acesteia fără permisiunea scrisă a Grupa Topex sunt strict interzise și pot atrage răspunderea civilă și juridică.

Declarația de conformitate CE

Producător: Grupa Topex Sp. Z o.o. Sp.k., ul. Pograniczna 2/4 02-285 Warszawa

Produs: Pistol electric fără fir pentru masticare

Model: 58GE114

Denumire comercială: GRAPHITE

Număr de serie: 00001 + 99999

Prezenta declarație de conformitate este emisă pe răspunderea exclusivă a producătorului.

Produsul menționat mai sus este în conformitate cu următoarele directive UE:

Directiva Mașini 2006/42/CE

Directiva EMC 2014/30/UE

Directiva RoHS 2011/65/UE, astfel cum a fost modificată prin

Directiva 2015/863/UE.

Și îndeplinește cerințele următoarelor standarde:

EN 62841-1:2015; EN ISO 12100:2010;

EN 55014-1:2017/A11:2020; EN 55014-2:2015;
IEC 62321-1:2013; IEC 62321-2:2013; IEC 62321-3-1:2013; IEC 62321-4:
2013+AMD1:2017 CSV;
IEC 62321-5:2013; IEC 62321-6:2015; IEC 62321-7-1:2015; IEC 62321-7-2:2017

Această declarație se referă exclusiv la mașinile în starea în care au fost introduse pe piață și exclude componentele adăugate și/sau operațiunile efectuate ulterior de către utilizatorul final.

Numele și adresa persoanei care locuiește sau este stabilită în UE și care este autorizată să întocmească dosarul tehnic:

Semnat pentru și în numele:

Grupa Topex Sp. z o.o. Sp.k.

Ul. Pograniczna 2/4

02-285 Warszawa



Paweł Kowalski

Agent de calitate GRUPA TOPEX

Varșovia, 2022-05-09

UA
PEREKŁAD ORYGINAŁU INSTRUKCJI
58GE114

Pistolet dla hermetyka Energy+ 18V

UWAГА: ПЕРЕД ПОЧАТКОМ ВИКОРИСТАННЯ ЕЛЕКТРОІНСТРУМЕНТА НЕОБХІДНО УВАЖНО ПРОЧИТАТИ ДАНУ ІНСТРУКЦІЮ ТА ЗБЕРЕГТИ ЇЇ ДЛЯ МАЙБУТНЬОГО ВИКОРИСТАННЯ.

ЗАГАЛЬНІ ПОПЕРЕДЖЕННЯ З БЕЗПЕКИ ЕЛЕКТРОІНСТРУМЕНТА ПОПЕРЕДЖЕННЯ Ознайомтеся з усіма попередженнями, інструкціями, ілюстраціями та технічними даними, які постачаються разом з цим електроінструментом. Недотримання будь-яких наведених нижче інструкцій може призвести до ураження електричним струмом, пожежі або серйозних травм. Збережіть усі попередження та інструкції для подальшого використання.

Термін «електроінструмент» у попередженнях стосується електроінструменту з живленням від мережі (з проводом) або електроінструменту, що працює від акумулятора (бездротовий).

Безпека на робочому місці

- Тримайте робоче місце чистим і добре освітленим. Загромадження або темні ділянки провокують ризик нещасних випадків.
- Не використовувати електроінструменти у вибухонебезпечних середовищах, таких як легкозаймисті рідини, гази або пил. Електроінструменти утворюють іскри, які можуть запалити пил або випари.
- Під час роботи з електроінструментом не підпускати дітей та сторонніх осіб. Відволікаючі фактори можуть призвести до втрати контролю.

Електробезпека

- Вилки електроінструменту повинні відповідати роз'єму розетки. Не модифікувати штекер будь-яким чином. Не використовувати адаптери із заземленими електроінструментами. Немодифіковані вилки та відповідні розетки зменшать ризик ураження електричним струмом.
- Уникати контакту тіла із заземленими поверхнями, такими як труби, радіатори, плити та холодильники. Заземлення тіла підвищує ризик ураження електричним струмом.
- Не піддавати електроінструмент впливу дощу чи вологи. потрапляння води в електроінструмент підвищує ризик ураження електричним струмом.
- Не перавантажувати шнур. Ніколи не використовувати шнур для перенесення, витягування або від'єднання електроінструменту. Тримати шнур далеко від джерел тепла, мастильних матеріалів, гострих країв або рухомих частин. Пошкоджені або заплутані шнури підвищують ризик ураження електричним струмом.
- Під час роботи на відкритому повітрі слід використовувати дощовичку, придатний для використання на відкритому повітрі. Використання шнурів, придатного для використання на відкритому повітрі, знижує ризик ураження електричним струмом.
- Якщо не уникнути використання електроінструмента у вологому місці, слід використовувати блок живлення, захищений

пристроєм захисного відключення (ПЗВ). Використання ПЗВ знижує ризик ураження електричним струмом.

Особиста безпека

- Будьте уважні, стежте за тим, що ви робите, і керуйтеся здоровим глуздом під час роботи з електроінструментом. Не користуйтеся електроінструментом, якщо ви втомилася або перебуваєте під дією наркотиків, алкоголю або ліків. Мить неуважності під час роботи з електроінструментом може призвести до серйозних травм.
- Використовуйте засоби індивідуального захисту. Завжди надягайте захисні окуляри. Захищено обладнання, таке як протипилова маска, нековзне захисне взуття, каска або засоби захисту органів слуху, що використовуються у відповідних умовах, дозволяють знизити травматизм тіла.
- Запобігайте ненавмисному запуску. Перш ніж підключати до джерела живлення та/або акумулятора, брати в руки або переносити інструмент, переконайтеся, що перемикач знаходиться у вимкненому положенні. Перенесення електроінструментів із пальцем на перемикачі або використання електроінструментів із увімкненим перемикачем може призвести до нещасних випадків.
- Перед увімкненням електроінструмента вийміть регульовальні ключі, якщо вони є. Ключі, залишені в деталях, що обертаються, можуть призвести до виникнення травм.
- Працюйте лише у зручному положенні тіла. Завжди зберігайте правильну поставу та рівновагу. Це дозволяє краще контролювати електроінструмент у несподіваних ситуаціях.
- Одягайте відповідно. Не носіть вільний одяг або прикраси. Тримайте волосся та одяг подалі від рухомих частин. Вільний одяг, прикраси або довге волосся можуть потрапити в рухоми частини.
- Якщо передбачено пристрої для підключення обладнання для відсмоктування та збирання пилу, переконайтеся, що вони підключені та використовуються правильно. Використання пілозбирника може зменшити безпеку, пов'язану з виникненням пилу.
- Не допускайте, щоб ваше вміння поводитися з інструментом дозволило вам впасти в рутину та ігнорувати правила техніки безпеки. Необережне поводження може призвести до несподіваної серйозної травми.

Використання та догляд за електроінструментами

- Не застосовуйте силу. Використовуйте відповідний електроінструмент для вашого застосування. Правильно підібраний електроінструмент виконує роботу краще і безпечніше при швидкості, для якої він призначений.
- Не використовуйте електроінструмент, якщо перемикач не вмикає та не вимикає його. Будь-який електроінструмент, яким не можна керувати за допомогою перемикача, є небезпечним і потребує ремонту.
- Від'єднайте вилку від джерела живлення та/або вийміть акумулятор із електроінструмента перед будь-якими налаштуваннями, зміною аксесуарів або зберіганням електроінструменту. Такі заборони заходи безпеки зменшують ризик випадкового запуску електроінструменту.
- Зберігайте електроінструменти в недоступному для дітей місці, коли вони не використовуються, і не допускайте до роботи з електроінструментом осіб, не ознайомлених з принципом його роботи або з цією інструкцією з обслуговування. Електроінструменти небезпечні в руках невідготовлених користувачів.
- Слід проводити технічне обслуговування електроінструментів та аксесуарів. Перевірте, чи немає змінена або застрягана рухомих частин, пошкоджень деталей та інших умов, які можуть вплинути на роботу електроінструмента. У разі пошкодження електроінструмента перед використанням слід його відмонтувати. Багато нещасних випадків стаються через погано обслуговувані електроінструменти.
- Слідкуйте, щоб ріжучі інструменти залишалися гострими та чистими. Ріжучі інструменти з гострими ріжучими краями, які обслуговуються належним чином, менш схильні до заклинювання, ними легше керувати.
- Використовуйте електроінструмент, приладдя, насадки тощо відповідно до цієї інструкції, враховуючи умови роботи та роботу, яка має бути виконана. Використання електроінструмента для інших видів діяльності, ніж ті, для яких він призначений, може призвести до небезпечної ситуації.
- Тримайте рукоятки та поверхні рукояток сухими, чистими та очищеними від масла та жиру. Слизькі рукоятки та поверхні

рукоятю перешкоджають безпечно працювати та контролювати інструмент у непередбачених ситуаціях.

Ремонт

- Довірте ремонт електроінструменту кваліфікованому майстру, який використовує лише ідентичні запасні частини. Це забезпечить безпеку електроінструмента.

ОПИС ВИКОРИСТАНИХ ПІКТОГРАМ



1. Перед використанням прочитайте інструкцію
2. Продукт відповідає вимогам директив ЄС

ОПИС ГРАФІЧНИХ ЕЛЕМЕНТІВ

Елементи пристрою:

1. Напрямна шина
2. Поршень
3. Різьба напрямної шини
4. Шпindel поршня
5. Тримач поршня
6. Перемикач увімкнення/вимкнення
7. Кнопка блокування
8. Кнопка акумулятора
9. Рукоятка
10. Акумулятор

Рисунки та деталі на рисунках:

Рис. А

1. Перемикач
2. Перемикач блокування

Рис. В

1. Важіль керування швидкістю

Рис. С

1. O-Ring
2. Різьба напрямної шини
3. Накладка
4. Болти
5. Основа

Рис. Е

1. Шпindel

Рис. G

1. Шпindel
2. Поршень

Рис. Н

1. Поршень – варіант А
2. Поршень – варіант В
3. Шпindel – варіант А
4. Шпindel – варіант В

Рис. І

1. Напрямна шина – варіант А

Рис. J

2. Напрямна шина – варіант В

Рис. К

1. Тюбик
2. Наконечник тюбика

Рис. L

3. Різьба тюбика

Рис. М

1. Гайка
2. Сопло

Рис. N

1. Кінець мішечка
2. Мішечок з масою
3. Напрямна шина

ОПИС ПРИСТРОЮ

Пристрій живиться від акумулятора, призначеного для витискання картушів / тюбиків з клеєм, силіконом тощо. Витискач призначений для загального використання під час ремонтних, монтажних робіт, а також у складі самостійної аматорської діяльності («зроби сам»).

КОМПЛЕКТ

Витискач

1 шт.

Затиск для ремня з гвинтом	1 шт.
Напрямна шина	1 шт.
Інструкція з експлуатації	1 шт.
Гарантійний талон	1 шт.

ЕКСПЛУАТАЦІЯ ПРИСТРОЮ

Включення / вимкнення

Розблокуйте пристрій, пересунувши перемикач блокування в положення розблокування (рис. А)

Пристрій вмикається та вимикається натисканням або відпусканням перемикача.

Контроль швидкості

Швидкість витискання можна контролювати за допомогою важеля на задній панелі пристрою. Швидкість збільшується разом із цифрою на важелі (рис. В)

Монтаж / демонтаж різьби напрямної шини

Прикріпіть елементи до основи на корпусі відповідно до послідовності на рис. С, D (від 1 до 4). Затягніть гвинти. Демонтаж відбувається в протилежному порядку до монтажу.

Монтаж / демонтаж шпінделя поршня

Вставте шпindel через отвір у задній частині пристрою, зубцями вниз. Помістіть поршень на шпindel та затягніть його гвинтом (рис. E, F, G).

Види аксесуарів

Шпинделі, поршні та напрямні шини доступні у двох варіантах:

Варіант А: Напрямна шина 310 мл, менший поршень, короткий шпindel. Пристосований для витискання мас у тюбиках.

Варіант В: Напрямна шина 600 мл, більший поршень, довший шпindel. Пристосований для витискання мас у мішечках (рис. H, I, J).

Підготовка вкладень

У випадку тюбиків (використовуйте аксесуари варіанту А!):

1. Відріжте наконечник тюбика ножом.
2. Відкрутіть наконечник і проколите захисну фольгу в горловині тюбика (якщо є).
3. Накрутіть кінчик тюбика на його різьбу.
4. Використовуючи рукоятку, обережно відтягніть шпindel до упору.
5. Помістіть тюбик в напрямну шину. Обережно дотисніть поршень до дна тюбика.
6. Тюбик знімається в протилежний спосіб (рис. K, L).

У випадку мас у мішечках (використовуйте аксесуари варіанту В):

1. Зніміть випускні насадку з напрямної шини, відкрутивши її.
2. Використовуючи рукоятку, обережно відтягніть шпindel до упору.
3. Помістіть мішечок з масою в напрямну шину. Відріжте його кінчик.
4. Прикріпіть випускні насадку на напрямну шину.
5. Обережно дотисніть поршень до дна вкладення. (рис. M, N, O)

Робота з пристроєм

Обсяг видавлюваної маси залежить від типу обраної насадки, способу зрізання кінчика тюбика, типу маси, температури навколишнього середовища та сили натиску на перемикач та вибраного налаштування швидкості.

Натисніть перемикач, щоб почати вичавлювати масу. Другою рукою підтримуйте напрямну шину. Не торкайтеся рухомого шпінделя – це може пошкодити ваші пальці.

Рекомендується починати роботу на найменшій швидкості, м'яко натискаючи на перемикач, щоб перевірити об'єм маси, що витискається.

Не закривайте вихідні отвори! Це може загрожувати перегріванням та пошкодженням пристрою.

Кожного разу після закінчення роботи відкручіть і очищайте насадку до висихання маси, щоб уникнути її засмічення.

ТЕХНІЧНЕ ОБСЛУГОВУВАННЯ І ЗБЕРІГАННЯ

Вийміть акумулятор перед обслуговуванням або перевіркою пристрою.

Пристрій слід зберігати в сухому місці, недоступному для дітей та сторонніх осіб. Пристрій потрібно протирати сухою тканиною. Заборонено використовувати бензин, розчинники та інші мийні засоби – це може пошкодити компоненти пристрою.

Всі ремонтні роботи повинні виконуватися в авторизованому сервісному центрі.

ВИРІШЕННЯ ПРОБЛЕМ

Пристрій може не працювати належним чином через наступні фактори:

- Наконечник тубика не обрізаний належним чином.
- Насадка заблокована високою масою. Прочистіть насадку.
- Пошкоджені акумулятор. Його слід замінити на робочий.
- Під впливом низької температури маса загусла. Ретельно прогрійте масу до отримання потрібної консистенції.
- Використано неправильний варіант шпінделя для даного вкладкина. Замініть на відповідний.

ТЕХНІЧНІ ХАРАКТЕРИСТИКИ

Акумуляторний пістолет для герметика Energy+ 58GE114	
Параметр	Значення
Напруга акумулятора	18 В DC
Швидкість подачі	0,7-11 мм/с
Довжина тримача ущільнювального матеріалу	325 мм
Клас захисту	III
Ступінь захисту	IPX0
Вага	3,15 кг
Рік випуску:	
58GE114 означає тип та ідентифікатор машини	

ШУМ І ВІБРАЦІЯ

Рівень звукового тиску	$L_{pA}=55,9 \text{ дБ(A)}$ $K=3 \text{ дБ(A)}$
Рівень звукової потужності	$L_{WA}=66,9 \text{ дБ(A)}$ $K=3 \text{ дБ(A)}$
Значення вібраційного прискорення (головна рукоятка)	$a_h=1,016 \text{ м/с}^2$ $K=1,5 \text{ м/с}^2$

Інформація про шум та вібрацію

Рівень шуму, який генерує пристрій, описується: рівнем звукового тиску L_{pA} та рівнем звукової потужності L_{WA} (де K - невизначеність вимірювання). Вібрація, що створюється пристроєм, описується прискоренням вібрації a_h (де K - невизначеність вимірювання).

Приведені у даній інструкції рівень звукового тиску L_{pA} , рівень звукової потужності L_{WA} та прискорення вібрації a_h , вимірювалися згідно зі стандартом EN 62841-1:2015. Зазначений рівень вібрації a_h може бути використаний для порівняння пристроїв та для початкової оцінки впливу вібрації.

Приведений рівень вібрації є репрезентативним лише для основних застосувань пристрою. Якщо пристрій буде використовуватися для інших цілей або з іншими робочими інструментами, рівень вібрації може змінитися. На збільшення рівня вібрації впливатиме недостатнє або занадто рідке технічне обслуговування пристрою. Вказані вище причини можуть спричинити збільшення вібрації під час усього періоду експлуатації.

Для точної оцінки впливу вібрації потрібно враховувати періоди, коли пристрій вимкнено, або коли він увімкнений, але не використовується. Після ретельної оцінки всіх чинників загальний вплив вібрації може бути значно нижчим.

Для захисту користувача від впливу вібрації слід використовувати додаткові заходи безпеки, такі як: регулярне технічне обслуговування пристрою та робочих інструментів, забезпечення належної температури рук та правильна організація роботи.

ЗАХИСТ НАВКОЛИШНЬОГО СЕРЕДОВИЩА

	Пристрій з електричним живленням не слід викидати разом з побутовими відходами – їх необхідно викидати для утилізації на відповідних підприємствах. Інформацію щодо утилізації пристрою надає продавець або органи місцевого самоврядування. Використане електричне та електронне обладнання містить речовини, які не є нейтральними для природного середовища. Повторно неперероблене обладнання становить потенційну загрозу для навколишнього середовища та здоров'я людей.
	Акумулятори / батареї не слід викидати разом із побутовими відходами, забороняється кидати їх у вогонь або воду. Пошкоджені або зношені акумулятори необхідно правильно утилізувати відповідно до чинної директиви щодо утилізації акумуляторів та батарей.

Група Торех Sp. z o.o. Sp. k. з місцезнаходженням у Варшаві, вул. Погранічна, 2/4 (далі: «Група Торех») інформує, що всі авторські права на вміст даної інструкції (далі: інструкція), в тому числі на текст, розміщені фотографії, схеми, малюнки, а також її композицію, належать виключно Група Торех і підлягають правовому захисту відповідно до закону від 4 лютого 1994 року про авторське право та суміжні права (уніфікований текст, Законодавчий вісник 2006 № 90 поз. 631 зі змінами).

Копіювання, опрацювання, публікація, зміна в комерційних цілях усієї Інструкції та її окремих елементів без письмової згоди Група Торех суворо заборонено і може призвести до цивільної та кримінальної відповідальності.

Декларація відповідності ЄС

Виробник: Група Торех Sp. z o.o. Sp. k., вул. Погранічна, 2/4, 02-285 Варшава

Продукт: Акумуляторний пістолет для герметика

Модель: 58GE114

Торгова назва: GRAPHITE

Серійний номер: 00001 + 99999

Ця декларація відповідності видається на виключну відповідальність виробника.

Описаний вище товар відповідає таким документам:

Директива про машинобудування 2006/42/WE

Директива щодо електромагнітної сумісності 2014/30/UE

Директива RoHS 2011/65/UE змінена Директивою 2015/863/UE

Та дотримується вимог норм:

EN 62841-1:2015; EN ISO 12100:2010;

EN 55014-1:2017/A11:2020; EN 55014-2:2015;

IEC 62321-1:2013; IEC 62321-2:2013; IEC 62321-3-1:2013; IEC 62321-4:2013-AMD1:2017 CSV;

IEC 62321-5:2013; IEC 62321-6:2015; IEC 62321-7-1:2015; IEC 62321-7-2:2017

Ця декларація стосується виключно машини в стані, в якому вона була введена в оборот, і не стосується складових частин, доданих кінцевим користувачем або виконаних ним пізніших дій. Назва та адреса особи, яка має місце проживання або штаб-квартиру в ЄС, уповноваженої для підготовки технічної документації: Підписано від імені:

Група Торех Sp. z o.o. Sp. k.

вул. Погранічна, 2/4

02-285, Варшава

Pavel Kovalevskiy

Павел Ковальський

Уповноважений представник якості компанії GRUPA TOPEX

Варшава, 09.05.2022

CZ

ПŘEKLAD PŮVODNÍHO NÁVODU

58GE114

Akumulátorový těsnicí pistole

UPOZORNĚNÍ: PŘED POUŽITÍM ELEKTRICKÉHO NÁŘADÍ SI PEČLIVĚ PŘEČTĚTE TENTO NÁVOD A USCHOVEJTE JEJ PRO BUDOUCÍ POUŽITÍ.

OBECNÁ BEZPEČNOSTNÍ UPOZORNĚNÍ PRO ELEKTRICKÉ NÁŘADÍ

UPOZORNĚNÍ Přečtete si všechna bezpečnostní upozornění, pokyny, obrázky a specifikace dodané s tímto elektrickým nářadím. Nedodržení všech níže uvedených pokynů může mít za následek úraz elektrickým proudem, požár a/nebo vážné zranění.

Všechna varování a pokyny si uložte pro budoucí použití.

Výraz "elektrické nářadí" v těchto upozorněních označuje elektrické nářadí napájené ze sítě (se šňůrou) nebo elektrické nářadí napájené z akumulátoru (bez šňůry).

Bezpečnost na pracovišti

- Udržujte pracovní prostor čistý a dobře osvětlený. Nepřehledné nebo tmavé prostory jsou příčinou nehod.
- Nepoužívejte elektrické nářadí ve výbušném prostředí, například v přítomnosti hořlavých kapalin, plynů nebo prachu. Elektrické nářadí vytváří jiskry, které mohou zapálit prach nebo výpary.
- Při práci s elektrickým nářadím udržujte děti a okolostojící osoby v bezpečné vzdálenosti. Rozptýlení může způsobit ztrátu kontroly.

Elektrická bezpečnost

- Zástrčky elektrického nářadí musí odpovídat zásuvce. Zástrčku nikdy nijak neupravujte. Nepoužívejte žádné adaptérové zástrčky s uzemněným (uzemňeným) elektrickým nářadím. Neupravené zástrčky a odpovídající zásuvky snižují riziko úrazu elektrickým proudem.
- Vyvarujte se kontaktu těla s uzemněnými nebo uzemňenými povrchy, jako jsou potrubí, radiátory, sporáky a chladničky. Pokud je vaše tělo uzemněno nebo uzemňeno, existuje zvýšené riziko úrazu elektrickým proudem.

- Nevystavujte elektrické nářadí dešti nebo vlhku. Vniknutí vody do elektrického nářadí zvyšuje riziko úrazu elektrickým proudem.
- Šňůru nezneužívejte. Nikdy nepoužívejte šňůru k přenášení, tahání nebo odpojování elektrického nářadí. Šňůru uchovávejte mimo dosah tepla, oleje, ostrých hran nebo pohyblivých částí. Poškozené nebo zamotané šňůry zvyšují riziko úrazu elektrickým proudem.
- Při práci s elektrickým nářadím venku používejte prodlužovací kabel vhodný pro venkovní použití. Použití šňůry vhodné pro venkovní použití snižuje riziko úrazu elektrickým proudem.
- Pokud je provoz elektrického nářadí ve vlhkém prostředí nevyhnutelný, použijte napájení chráněné proudovým chráničem (RCD). Použití proudového chrániče snižuje riziko úrazu elektrickým proudem.

Osobní bezpečnost

- Buďte ve střehu, sledujte, co děláte, a při práci s elektrickým nářadím používejte zdravý rozum. Nepoužívejte elektrické nářadí, pokud jste unavení nebo pod vlivem drog, alkoholu nebo léků. Chvilka nepozornosti při práci s elektrickým nářadím může mít za následek vážné zranění osob.
- Používejte osobní ochranné prostředky. Vždy používejte ochranu očí. Ochranné pomůcky, jako je maska proti prachu, neklouzavá bezpečnostní obuv, tvrdá čepice nebo ochrana sluchu, používané za vhodných podmínek, snižují počet osobních zranění.
- Zabraňte neumyslnému spuštění. Před připojením ke zdroji napájení a/nebo akumulátoru, zvednutím nebo přenášením nářadí se ujistěte, že je spínač ve vypnuté poloze. Přenášení elektrického nářadí s prstem na spínači nebo zapínání elektrického nářadí, které má spínač zapnutý, vyvolává nehody.
- Před zapnutím elektrického nářadí vyjměte seřizovací klíč nebo klíč. Klíč nebo klíč ponechaný na rotující části elektrického nářadí může způsobit zranění osob.
- Nepřehánějte to. Stále udržujte správný postoj a rovnováhu. To umožní lepeš ovládání elektrického nářadí v neočekávaných situacích.
- Správně se oblékněte. Nenoste volné oblečení ani šperky. Vlasy a oděv udržujte mimo dosah pohyblivých částí. Volné oblečení, šperky nebo dlouhé vlasy se mohou zachytit o pohyblivé části.
- Pokud jsou k dispozici zařízení pro připojení zařízení pro odsávání a sběr prachu, zajistěte jejich připojení a správné používání. Použití zařízení pro odvádění prachu může snížit nebezpečí související s prachem.
- Nedopouštějte, abyste na základě častého používání nářadí polevili a ignorovali zásady bezpečnosti práce s nářadím. Neopatrný zásah může během zlomku sekundy způsobit vážné zranění.

Používání elektrického nářadí a péče o něj

- Elektrické nářadí nepoužívejte násilím. Používejte správné elektrické nářadí pro danou aplikaci. Správné elektrické nářadí provede práci lépe a bezpečněji při rychlosti, pro kterou bylo navrženo.
- Nepoužívejte elektrické nářadí, pokud jej spínač nezapíná a nevypíná. Každé elektrické nářadí, které nelze ovládat spínačem, je nebezpečné a musí být opraveno.
- Před jakýmkoli nastavováním, výměnou příslušenství nebo skladováním elektrického nářadí odpojte zástrčku od zdroje napájení a/nebo vyjměte akumulátor, je-li odnímatelný, z elektrického nářadí. Tato preventivní bezpečnostní opatření snižují riziko náhodného spuštění elektrického nářadí.
- Nečinné elektrické nářadí ukládejte mimo dosah dětí a nedovolte, aby s ním pracovaly osoby, které nejsou seznámeny s elektrickým nářadím nebo s tímto návodem. Elektrické nářadí je v rukou nepoučených uživatelů nebezpečné.
- Údržba elektrického nářadí a příslušenství. Kontrolujte, zda nedochází k nespřávnému seřízení nebo vážnutí pohyblivých částí, k poškození dílů a k jakémukoli jinému stavu, který by mohl ovlivnit provoz elektrického nářadí. V případě poškození nechte elektrické nářadí před použitím opravit. Mnoho nehod je způsobeno špatně udržovaným elektrickým nářadím.
- Rezné nástroje udržujte ostré a čisté. Správně udržované řezné nástroje s ostrými břity se méně často zasekávají a lépe se ovládají.
- Elektrické nářadí, příslušenství, bity atd. používejte v souladu s tímto návodem a s ohledem na pracovní podmínky a prováděnou práci. Použití elektrického nářadí pro jiné operace, než pro které je určeno, by mohlo vést k nebezpečným situacím.
- Udržujte rukojeť a úchopové plochy suché, čisté a zbavené oleje a mastnoty. Kluzké rukojeti a úchopové plochy neumožňují bezpečnou manipulaci a ovládání nářadí v neočekávaných situacích.

Služba

- Servis elektrického nářadí světe kvalifikovanému opraváři, který používá pouze identické náhradní díly. Tím zajistíte, že bude zachována bezpečnost elektrického nářadí.

VYSVĚTLENÍ SYMBOLŮ



1. Před použitím si přečtěte návod k použití.
2. Výrobek je v souladu se směrnicemi EU.

VYSVĚTLENÍ ČÍSEL

Součásti:

1. Držák trubek
2. Pist
3. Kloub držáku trubek
4. Rod
5. Rukojeť tyče
6. Vypínač zapnutí/vypnutí
7. Uzamykací spínač
8. Tlačítko baterie
9. Rukojeť
10. Baterie

Zobrazené obrázky a prvky:

Obr:

1. Přepínač zapnutí/vypnutí
2. Uzamykací spínač

Obr. B

1. Ovladač rychlosti

Obr. C

1. O-kroužek
2. Kloub držáku
3. Deska
4. Šrouby
5. Základna

Obr. E

1. Tyč

Obr. G

1. Tyč
2. Pist
3. Šroub

Obr. H

1. Pist - varianta A
2. Pist - varianta B
3. Tyč - varianta A
4. Tyč - varianta B

Obr. I

1. Držák - varianta A

Obr. J

2. Držák - varianta B

Obr. K

1. Trubka
2. Špička trubky

Obr. L

3. Ústí trubky

Obr. M

1. Přidržovací matice
2. Tryska

Obr. N

1. Tip na tašku
2. Sáček
3. Držák

POPIS

Zařízení napájené baterií, určené ke stlačování kartuší / trubček s lepidlem, silikonem apod. Stlačovák je určen pro všeobecné použití při renovačních pracích, montážních činnostech a v rámci samostatné amatérské činnosti (DIY).

OSBAH

Těsnící pistole	1 ks
Hák na opasek se šroubem	1 ks
Držák	1 ks
Manuální	1 ks
Záruční karta	1 ks

OPERATING

Zapnutí / vypnutí

Odemkněte zařízení posunutím spínače zámku do polohy pro odemknutí (obr. A).

Zařízení se zapíná a vypíná stisknutím nebo uvolněním spínače.

Regulace rychlosti

Rychlost podáváné tyče ovládat knoflíkem na zadní straně stroje. Rychlost se zvyšuje s číslem na knoflíku (obr. B).

Montáž / demontáž kloubu držáku

Připevněte prvky k základně na tělese v pořadí podle obr. C, D (od 1 do 4). Utáhněte šrouby. Demontáž se provádí opačným způsobem než montáž.

Montáž / demontáž tyčí

Zasuňte tyč otvorem v zadní části zařízení zuby dolů. Nasaďte píst na řadu a zašroubujte jej šroubem (obr. E, F, G).

Typy příslušenství

Tyče, písty a držáky jsou k dispozici ve dvou variantách:

Varianta A: držák 310 ml, menší píst, kratší tyč. Přizpůsobeno pro stlačování hmot ve zkumavkách.

Varianta B: držák 600 ml, větší píst, delší tyč. Vhodná pro stlačování hmot v sáčcích (obr. H, I, J).

Příprava kazet

Pro trubky (použijte variantu příslušenství A!):

- Špičku trubice odřízněte nožem.
- Odšroubujte hrot a propíchněte ochrannou fólii v ústí zkumavky (pokud je k dispozici).
- Našroubujte špičku trubice na její závit.
- Opatrně zatáhněte tyč rukojetí dozadu tak daleko, jak to půjde.
- Vložte zkumavku do držáku. Jemně zatlačte píst na dno zkumavky.
- Trubka se vyjme opačným způsobem. (obrázky K, L)

Pro hmoty v pytlích (použijte variantu příslušenství B):

- Trysku vyjměte z držáku odšroubováním.
- Pomocí rukojetí táhněte tyč opatrně zpět, dokud se nezastaví.
- Vložte sáček do držáku. Odřízněte špičku sáčku.
- Připevněte trysku k vodítku.
- Jemně zatlačte píst na vak. (obrázky M, N, O)

Práce se zařízením

Objem vytlačené hmoty závisí na typu zvolené trysky, způsobu, jakým byla špička trubice uříznuta, typu hmoty, okolní teplotě a tlaku na spínači a zvolením nastavení rychlosti.

Stisknutím spínače začnete tlačít hmotu. Druhou rukou podepřete držák. Nedotýkejte se pohyblivé tyče - mohlo by dojít k poškození prstů.

Doporučujeme začít pracovat s nejnižším nastavením rychlosti a mírným tlakem na spínač, abyste zkontrolovali objem hmoty nanášené na povrch. Nezakrývejte větrací otvory! Mohlo by dojít k přehřátí a poškození zařízení.

Pokaždé po ukončení práce odšroubujte a vyčistěte trysku, dokud je hmota ještě mokrá, aby nedošlo k jejímu ucpání.

ÚDRŽBA A SKLADOVÁNÍ

Před údržbou nebo kontrolou zařízení vyjměte baterii.

Přístroj by měl být uložen na suchém místě, mimo dosah dětí a nepovolných osob. Zařízení čistěte suchým hadříkem. Je zakázáno používat benzín, rozpouštědla nebo jiné čisticí prostředky - mohlo by dojít k poškození součástí zařízení.

Veškeré opravy by mělo provádět autorizované servisní středisko.

ŘEŠENÍ PROBLÉMU

Zařízení nemusí fungovat správně z následujících důvodů:

- Špička trubice není správně seřiznutá.
- Suchá hmota ucpala trysku. Vyčistěte trysku.
- Vadná baterie. Měla by být vyměněna za funkční.
- Vlivem nízké teploty hmota zhoustla. Hmotu opatrně zahřejte, abyste dosáhli požadované konzistence.
- Byla použita nesprávná varianta pístu pro náboj. Vyměňte jej za vhodný.

TECHNICKÉ ÚDAJE

Akumulátorová těsnicí pistole Energy+ 58GE114	
Parametr	Hodnota
Napětí baterie	18 V DC
Rychlost podáváné	0,7-11 mm/s
Délka držáku	325 mm

Třída ochrany	III
Třída vodotěsnosti	IPX0
Hromadné	3,15 kg
Rok výroby	

58GE114 definuje typ a označení zařízení

HLUK A VIBRACE

Hladina akustického tlaku	$L_{pA} = 55,9 \text{ dB(A)}$ $K = 3 \text{ dB(A)}$
Naměřená hladina akustického výkonu	$L_{WA} = 66,9 \text{ dB(A)}$ $K = 3 \text{ dB(A)}$
Hodnota zrychlení vibrací	$a_h = 1,016 \text{ m/s}^2$ $K = 1,5 \text{ m/s}^2$

Informace o hluku a vibracích

Hladinu hluku vyzářovaného zařízením popisují: hladina vyzářovaného akustického tlaku L_{pA} a hladina akustického výkonu L_{WA} (kde K je nejistota měření). Vibrace vyzářované zařízením jsou popsány hodnotou zrychlení vibrací a_h (kde K je nejistota měření).

Následující údaje: hladina vyzářovaného akustického tlaku L_{pA} , hladina akustického výkonu L_{WA} a zrychlení vibrací a_h byly měřeny podle normy EN 62841-1:2015. Uvedenou hladinu vibrací a_h lze použít k porovnání zařízení a k předběžnému posouzení expozice vibracím.

Uvedená úroveň vibrací je reprezentativní pouze pro základní použití přístroje. Pokud je stroj používán pro různé aplikace nebo s různými pracovními nástroji, může se úroveň vibrací změnit. Vyšší úroveň vibrací bude ovlivněna nedostatečnou nebo příliš řídkou údržbou zařízení. Vyše uvedené údaje mohou mít za následek zvýšenou expozici vibracím po celou dobu provozu.

Chcete-li přesně odhadnout expozici vibracím, vezměte v úvahu období, kdy je zařízení vypnuté nebo zapnuté, ale nepoužívá se. Po pečlivém posouzení všech faktorů může být celková expozice vibracím výrazně nižší.

Za účelem ochrany uživatele před účinky vibrací by měla být zavedena další bezpečnostní opatření, jako například: pravidelná údržba zařízení a pracovních nástrojů, ochrana odpovídající teploty rukou a správná organizace práce.

OCHRANA ŽIVOTNÍHO PROSTŘEDÍ

	Elektricky poháněné výrobky nelikvidujte společně s domovním odpadem, měly by být využity ve vhodných zařízeních. Informace o využití odpadu získáte od prodejce nebo místních úřadů. Vysloužila elektrická a elektronická zařízení obsahují látky aktivní v přírodním prostředí. Nerecyklovaná zařízení představují potenciální riziko pro životní prostředí a lidské zdraví.
	Nevyhazujte baterie do domovního odpadu, nevhazujte je do ohně ani do vody. Poškozené nebo opotřebované baterie by měly být řádně recyklovány v souladu s platnou směrnicí pro likvidaci baterií.

"Grupa Topex Spółka z ograniczoną odpowiedzialnością" Spółka komandytowa se sídlem ve Varšavě na ul. Pograniczna 2/4 (dále jen "Grupa Topex") oznamuje, že veškerá autorská práva k tomuto návodu (dále jen "návod"), mimo jiné včetně textu, fotografií, schémat, výkresů a grafické úpravy návodu, náleží výhradně společnosti Grupa Topex a jsou chráněna zákony podle zákona o autorském právu a právech souvisejících s právem autorským ze dne 4. února 2004 (ustava o právech autorském i právech pokrevných, Dz. U. 2006 č. 90 položka 631 ve znění pozdějších změn). Kopírování, zpracování, publikování, úpravy pro komerční účely celého návodu nebo jeho části bez písemného souhlasu společnosti Grupa Topex jsou písemně zakázány a mohou být přitížou občanskoprávní a právní odpovědnosti.

ES prohlášení o shodě

Výrobce: Grupa Topex Sp. z o.o. Sp.k., ul. Pograniczna 2/4 02-285 Warszawa

Výrobek: Elektrická akumulátorová těsnicí pistole

Model: 58GE114

Obchodní název: GRAPHITE

Sériové číslo: 00001 + 99999

Toto prohlášení o shodě je vydáno na výhradní odpovědnost výrobce.

Výše uvedený výrobek je v souladu s následujícími směrnicemi EU:

Směrnice o strojních zařízeních 2006/42/ES

Směrnice 2014/30/EU o elektromagnetické kompatibilitě

Směrnice RoHS 2011/65/EU ve znění směrnice 2015/863/EU

A splňuje požadavky následujících norem:

EN 62841-1:2015; EN ISO 12100:2010;

EN 55014-1:2017/A11:2020; EN 55014-2:2015;

IEC 62321-1:2013; IEC 62321-2:2013; IEC 62321-3-1:2013; IEC 62321-4:2013+AMD1:2017 CSV;

IEC 62321-5:2013; IEC 62321-6:2015; IEC 62321-7-1:2013; IEC 62321-7-2:2017

Tohto prohlásení se vzťahuje výhradně na strojní zařízení ve stavu, v jakém bylo uvedeno na trh, a nevztahuje se na součásti, které byly přidány a/nebo operace provedené následně konečným uživatelem. Jméno a adresa osoby s bydlištěm nebo sídlem v EU, která je oprávněna sestavit technický soubor:

Podepsáno za a jménem:
Grupa Topex Sp. Z o.o. Sp.k.
Ul. Pograniczna 2/4
02-285 Warszawa

Paweł Kowalski

Paweł Kowalski
GRUPA TOPEX Agent kvality
Varšava, 2022-05-09

SK
PREKLAD PŮVODNÉHO NÁVODU
58GE114

Akumulátorová tesnička pištoľ

UPOZORNENIE: PRED POUŽITÍM ELEKTRICKÉHO NÁRADIA SI POZORNE PREČÍTAJTE TENTO NÁVOD A USCHOVAJTE HO PRE BUDÚCE POUŽITIE.

VŠEOBECNÉ BEZPEČNOSTNÉ UPOZORNENIA TÝKAJÚCE SA ELEKTRICKÉHO NÁRADIA

VAROVANIE Prečítajte si všetky bezpečnostné upozornenia, pokyny, obrázky a technické údaje dodané s týmto elektrickým náradím. Nedodržanie všetkých nižšie uvedených pokynov môže mať za následok úraz elektrickým prúdom, požiar a/alebo vážne zranenie. Všetky upozornenia a pokyny si uložte pre budúce použitie.

Pojem "elektrické náradie" v týchto upozorneniach sa vzťahuje na vaše elektrické náradie napájané zo siete (so šnúrou) alebo na elektrické náradie napájané z batérie (akumulátorové).

Bezpečnosť pracovného priestoru

- Udržujte pracovný priestor čistý a dobre osvetlený. Neprehľadné alebo tmavé priestory vedú k nehodám.
- Nepracujte s elektrickým náradím vo výbušnom prostredí, napríklad v prítomnosti horľavých kvapalín, plynov alebo prachu. Elektrické náradie vytvára iskry, ktoré môžu zapáliť prach alebo výparý.
- Počas práce s elektrickým náradím udržiavajte deti a okolostojace osoby v dostatočnej vzdialenosti. Rozptýlenie môže spôsobiť stratu kontroly.

Elektrická bezpečnosť

- Zástrčky elektrického náradia musia zodpovedať zásuvke. Zástrčku nikdy nijako neupravujte. Nepoužívajte žiadne adaptérové zástrčky s uzemneným (uzemnenými) elektrickým náradím. Neupravené zástrčky a zodpovedajúce zásuvky znižujú riziko úrazu elektrickým prúdom.
- Vyhnete sa kontaktu tela s uzemnenými alebo uzemnenými povrchmi, ako sú potrubia, radiátory, sporáky a chladničky. Ak je vaše telo uzemnené alebo uzemnené, existuje zvýšené riziko úrazu elektrickým prúdom.
- Elektrické náradie nevystavujte dažďu alebo vlhkému prostrediu. Vniknutie vody do elektrického náradia zvyšuje riziko úrazu elektrickým prúdom.
- Nezneužívajte kábel. Nikdy nepoužívajte kábel na prenášanie, ťahanie alebo odpojenie elektrického náradia. Šnúru uchovávajte mimo dosahu tepla, oleja, ostrých hrán alebo pohyblivých častí. Poškodené alebo zamotané šnúry zvyšujú riziko úrazu elektrickým prúdom.
- Pri práci s elektrickým náradím vo vonkajšom prostredí používajte predĺžovací kábel vhodný na vonkajšie použitie. Použitie šnúry vhodnej na vonkajšie použitie znižuje riziko úrazu elektrickým prúdom.
- Ak je prevádzka elektrického náradia na vlhkom mieste nevyhnutná, použite napájanie chránené prúdovým chráničom (RCD). Použitie prúdového chrániča znižuje riziko úrazu elektrickým prúdom.

Osobná bezpečnosť

- Pri práci s elektrickým náradím buďte ostražití, sledujte, čo robíte, a používajte zdravý rozum. Nepoužívajte elektrické náradie, keď ste unavení alebo pod vplyvom drog, alkoholu alebo liekov. Chvilka nepozornosti pri práci s elektrickým náradím môže mať za následok vážne zranenie osôb.
- Používajte osobné ochranné prostriedky. Vždy používajte ochranu očí. Ochranné pomôcky, ako je maska proti prachu, protišmyková

bezpečnostná obuv, tvrdá čiapka alebo ochrana sluchu, ktoré sa používajú za vhodných podmienok, znížia počet osobných zranení.

- Zabráňte neúmyselnému spusteniu. Pred pripojením k zdroju napájania a/alebo akumulátoru, pred zdvihnutím alebo prenášaním náradia sa uistite, že je spínač vo vypnutej polohe. Prenášanie elektrického náradia s prstom na spínači alebo zapínanie elektrického náradia, ktoré má zapnutý spínač, nabáda k nehodám.
- Pred zapnutím elektrického náradia odstráňte nastavovací kľúč alebo kľúč. Kľúč alebo kľúč ponechaný na rotujúcej časti elektrického náradia môže spôsobiť zranenie osôb.
- Nepreháňajte to. Stále udržiavajte správnu oporu a rovnovahu. Umožní to lepšie ovládanie elektrického náradia v neočakávaných situáciách.
- Správne sa oblečte. Nenoste voľné oblečenie ani šperky. Vlasy a odev držte mimo dosahu pohyblivých častí. Voľné oblečenie, šperky alebo dlhé vlasy sa môžu zachytiť o pohyblivé časti.
- Ak sú k dispozícii zariadenia na pripojenie zariadení na odsávanie a zber prachu, zabezpečte ich pripojenie a správne používanie. Používanie zariadenia na zachytávanie prachu môže znížiť nebezpečenstvo spojené s prachom.
- Nedovoľte, aby ste sa pri častom používaní náradia uspokojili a ignorovali zásady bezpečnosti náradia. Neopatrný zásah môže v zlomku sekundy spôsobiť vážne poranenie.

Používanie a starostlivosť o elektrické náradie

- Elektrické náradie nepoužívajte silou. Používajte správne elektrické náradie pre danú aplikáciu. Správne elektrické náradie vykoná prácu lepšie a bezpečnejšie pri rýchlosti, na ktorú bolo navrhnuté.
- Nepoužívajte elektrické náradie, ak ho spínač nezapína a nevypína. Každé elektrické náradie, ktoré sa nedá ovládať pomocou spínača, je nebezpečné a musí sa opraviť.
- Pred akýmkoľvek nastavením, výmenou príslušenstva alebo skladovaním elektrického náradia odpojte zástrčku od zdroja napájania a/alebo vyberte akumulátor, ak je odpojiteľný. Takéto preventívne bezpečnostné opatrenia znižujú riziko náhodného spustenia elektrického náradia.
- Nečinné elektrické náradie skladujte mimo dosahu detí a nedovoľte, aby s elektrickým náradím pracovali osoby, ktoré nie sú oboznámené s elektrickým náradím alebo s týmito pokynmi. Elektrické náradie je v rukách nezaškolených používateľov nebezpečné.
- Udržba elektrického náradia a príslušenstva. Kontrolujte, či nie sú pohyblivé časti nesprávne nastavené alebo zviazané, či nedošlo k poškodeniu dielov a či nie sú v inom stave, ktorý môže ovplyvniť činnosť elektrického náradia. V prípade poškodenia nechajte elektrické náradie pred použitím opraviť. Mnohé nehody sú spôsobené zle udržiavanými elektrickým náradím.
- Rezné nástroje udržiavajte ostré a čisté. Správne udržiavané rezné nástroje s ostrými reznými hranami sa menej často zasekávajú a ľahšie sa ovládajú.
- Používajte elektrické náradie, príslušenstvo a náradie s bitmi atď. v súlade s týmito pokynmi, pričom zohľadnite pracovné podmienky a vykonávanú prácu. Používanie elektrického náradia na iné operácie, než na aké je určené, by mohlo viesť k nebezpečným situáciám.
- Udržujte rukoväte a úchopové plochy suché, čisté a zbavené oleja a masťoty. Klzké rukoväte a úchopové plochy neumožňujú bezpečnú manipuláciu a ovládanie náradia v neočakávaných situáciách.

Služba

- Servis elektrického náradia zverte kvalifikovanému opravárovi, ktorý používa iba identické náhradné diely. Tým sa zabezpečí zachovanie bezpečnosti elektrického náradia.

VYSVETLENIE SYMBOLOV



1. Pred použitím si prečítajte príručku.
2. Výrobok je v súlade so smernicami EÚ.

VYSVETLENIE ČÍSEL

Súčasti:

1. Držiak rúrky
2. Piest
3. Kĺb držiaka rúrky
4. Rod
5. Rukoväť tých
6. Spínač zapnutia/vypnutia

- Blokovací spínač
- Tlačidlo batérie
- Rukoväť
- Batéria

Zobrazené obrázky a prvky:

Obrázok A:

- Prepínač zapnutia/vypnutia
- Blokovací spínač

Obr. B

- Ovládač rýchlosti

Obr. C

- O-krúžok
- Kĺb držiaka
- Doska
- Skrutky
- Základňa

Obr. E

- Tyč

Obr. G

- Tyč
- Piest
- Skrutka

Obr. H

- Piest - variant A
- Piest - variant B
- Tyč - variant A
- Tyč - variant B

Obr. I

- Držiak - variant A

Obr. J

- Držiak - variant B

Obr. K

- Rúrka
- Špička rúrky

Obr. L

- Ústie rúrky

Obr. M

- Držiaca matica
- Tryska

Obr. N

- Tip na tašku
- Taška
- Držiak

POPIŠ

Zariadenie napájané batériou, určené na stláčanie náplní / rúrok s lepidlom, silikónom atď. Stláčadlo je určené na všeobecné použitie pri renovačných prácach, montážnych činnostiach a v rámci samostatnej amatérskej činnosti (DIY).

OBSAH

Pistoľ na utesňovanie	1 ks
Háčik na opasok so skrútkou	1 ks
Držiak	1 ks
Manuálne	1 ks
Záručná karta	1 ks

OPERATING

Zapnutie/vypnutie

Odomknite zariadenie posunutím prepínača zámku do polohy odomknutia (obr. A)

Zariadenie sa zapína a vypína stlačením alebo uvoľnením spínača.

Regulácia rýchlosti

Rýchlosť podávania možno ovládať pomocou gombíka na zadnej strane stroja. Rýchlosť sa zvyšuje s číslom na gombíku (obr. B)

Montáž / demontáž kĺbu držiaka

Prvky pripievňte k základni na telese v súlade s poradím na obr. C, D (od 1 do 4). Uťahnite skrutky. Demontáž sa vykonáva opačným spôsobom ako montáž.

Montáž / demontáž tyče

Vložte tyč cez otvor v zadnej časti zariadenia zubami smerom nadol. Umiestnite piest na rad a naskrutkujte ho pomocou skrutky (obr. E, F, G).

Typy príslušenstva

Tyče, piesty a držiaky sú k dispozícii v dvoch variantoch:

Variant A: držiak 310 ml, menší piest, kratšia tyč. Prispôsobený na stláčanie hmôt v skúmavkách.

Variant B: 600 ml držiak, väčší piest, dlhšia tyč. Vhodný na stláčanie hmôt vo vreckách (obr. H, I, J).

Príprava kaziet

Pre rúrky (použite variant príslušenstva A!):

- Odrežte špičku rúrky nožom.
- Odskrutkujte špičku a prepichnete ochrannú fóliu na ústí skúmavky (ak je prítomná).
- Naskrutkujte špičku rúrky na jej závit.
- Opatrne potiahnite tyč rukoväťou dozadu, pokiaľ to pôjde.
- Umiestnite skúmavku do držiaka. Jemne zatlačte piest na dno skúmavky.
- Rúrka sa vyberie opačným spôsobom. (obrázky K, L)

Pre hmoty vo vreciach (použite variant príslušenstva B):

- Odskrutkovaním odstráňte trysku z držiaka.
- Pomocou rukoväte opatrne ťahajte tyč dozadu, kým sa nezastaví.
- Vložte vrecko do držiaka. Odrežte špičku vrecka.
- Pripevnite trysku k vodidlu.
- Jemne zatlačte piest na vrecko. (obrázky M, N, O)

Práca so zariadením

Objem vytlačenej hmoty závisí od typu zvolenej dýzy, spôsobu, akým bol odrezaný hrot trubice, typu hmoty, teploty okolia a tlaku na spínači a zvoleného nastavenia rýchlosti.

Stlačením spínača začnete tlačiť hmotu. Druhou rukou podprite držiak.

Nedotýkajte sa pohyblivej tyče - mohlo by dôjsť k poškodeniu prstov.

Odporúča sa začať pracovať s najnižším nastavením rýchlosti a jemným tlakom na spínač, aby ste skontrolovali objem hmoty nanesej na povrch. Nezakrývajte vetracie otvory! Môže dôjsť k prehriatiu a poškodeniu zariadenia.

Vždy po skončení práce odskrutkujte a vyčistite trysku, kým je hmota ešte mokrá, aby ste zabránili jej upchatiu.

ÚDRŽBA A SKLADOVANIE

Pred údržbou alebo kontrolou zariadenia vyberte batériu.

Prístroj by sa mal skladovať na suchom mieste, mimo dosahu detí a nepovolovaných osôb. Zariadenie čistíte suchou handričkou. Je zakázané používať benzín, rozpúšťadlá alebo iné čistiace prostriedky - môže dôjsť k poškodeniu súčastí zariadenia.

Všetky opravy by malo vykonávať autorizované servisné stredisko.

RIEŠENIE PROBLÉMOV

Zariadenie nemusí fungovať správne z nasledujúcich dôvodov:

- Špička rúrky nie je správne odrezaná.
- Suchá hmota upchala trysku. Vyčistite dýzu.
- Chybná batéria. Mala by sa vymeniť za funkčnú.
- Hmota sa vplyvom nízkej teploty zahusťovala. Hmotu opatrne zahrejte, aby ste dosiahli požadovanú konzistenciu.
- Bol použitý nesprávny variant piestu pre náboj. Vymeňte ho za vhodný.

TECHNICKÉ ÚDAJE

Akumulátorová tesniaca pistoľ Energy+ 58GE114	
Parameter	Hodnota
Napätie batérie	18 V DC
Rýchlosť podávania	0,7-11 mm/s
Dĺžka držiaka	325 mm
Trieda ochrany	III
Trieda vodotesnosti	IPX0
Hmotnosť	3,15 kg
Rok výroby	
58GE114 definuje typ a označenie zariadenia	

HLUK A VIBRÁCIE

Hladina akustického tlaku	$L_{pA} = 55,9 \text{ dB(A)}$ $K = 3 \text{ dB(A)}$
Nameraná hladina akustického výkonu	$L_{WA} = 66,9 \text{ dB(A)}$ $K = 3 \text{ dB(A)}$
Hodnota zrýchlenia vibrácií	$a_h = 1,016 \text{ m/s}^2$ $K = 1,5 \text{ m/s}^2$

Informácie o hluku a vibráciách



Hladina hluku vydávaného zariadením je opísaná: hladinou vydávaného akustického tlaku L_{pA} a hladinou akustického výkonu L_{WA} (kde K je neistota merania). Vibrácie vyžarované zariadením sú opísané hodnotou zrýchlenia vibrácií a_h (kde K je neistota merania).

V skladu s normo EN 62841-1:2015 sa merali tieto informácie: hladina vyzarovaného akustického tlaku L_{pA} , hladina akustického výkonu L_{WA} a zrýchlenie vibrácií a_h . Uvedená hladina vibrácií a_h sa môže použiť na porovnanie zariadení a na predbežné posúdenie vystavenia vibráciám. Uvedená úroveň vibrácií je reprezentatívna len pre základné používanie zariadenia. Ak sa zariadenie používa na rôzne aplikácie alebo s rôznymi pracovnými nástrojmi, úroveň vibrácií sa môže zmeniť. Vyššiu úroveň vibrácií ovplyvni nedostatková alebo príliš zriedkavá údržba zariadenia. Uvedené dôvody môžu mať za následok zvýšenú expozíciu vibráciám počas celého obdobia prevádzky.

Ak chcete presne odhadnúť vystavenie vibráciám, zvážte obdobia, keď je zariadenie vypnuté alebo keď je zapnuté, ale nepoužíva sa. Po dôkladnom posúdení všetkých faktorov môže byť celková expozícia vibráciám výrazne nižšia.

Na ochranu používateľa pred účinkami vibrácií by sa mali zaviesť ďalšie bezpečnostné opatrenia, ako napríklad: pravidelná údržba zariadenia a pracovných nástrojov, ochrana prireranej teploty rúk a správna organizácia práce.

OCHRANA ŽIVOTNÉHO PROSTREDIA

	Elektricky poháňané výrobky nelikvidujte spolu s domácim odpadom, mali by sa zhodnotiť v príslušných zariadeniach. Informácie o využití odpadu získate od svojho predajcu alebo miestnych orgánov. Opatrované elektrické a elektronické zariadenia obsahujú látky aktívne v prírodnom prostredí. Nerecyklovateľné zariadenia predstavujú potenciálne riziko pre životné prostredie a ľudské zdravie.
	Baterie nelikvidujte spolu s domácim odpadom, nevhadzujte ich do ohňa ani do vody. Poškodené alebo opotrebované batérie by sa mali riadne recyklovať v súlade s platnou smernicou o likvidácii batérií

"Grupa Topex Spółka z ograniczoną odpowiedzialnością" Spółka komandytowa so sídlom vo Varšave na ul. Pograniczna 2/4 (ďalej len "Grupa Topex") oznamuje, že všetky autorské práva k tomuto návodu (ďalej len "návod"), okrem iného vrátane textu, fotografií, schém, výkresov a grafickej úpravy návodu, patria výlučne spoločnosti Grupa Topex a sú chránené zákonmi podľa zákona o autorskom práve a právach súvisiacich s autorským právom zo 4. februára 2004 (ustava o pravie autorskim i prawach pokrewnych, Dz. U. 2006 č. 90 položka 631 v znení neskorších zmien a doplnení). Kopírovanie, spracovanie, publikovanie, úpravy na komerčné účely celého návodu alebo jeho časti bez písomného súhlasu spoločnosti Grupa Topex sú prísne zakázané a môžu spôsobiť občianskoprávnu a právnu zodpovednosť.

ES vyhlásenie o zhode

Výrobca: Spoločnosť: Grupa Topex Sp. Z o.o. Sp.k., ul. Pograniczna 2/4 02-285 Warszawa

Výrobok: Elektrická akumulátorová tesniaca pištoľ

Model: 58GE114

Obchodný názov: GRAPHITE

Sériové číslo: 00001 + 99999

Toto vyhlásenie o zhode sa vydáva na výhradnú zodpovednosť výrobcu.

Uvedený výrobok je v súlade s týmito smernicami EÚ:

Smernica o strojových zariadeniach 2006/42/ES

Smernica 2014/30/EÚ o elektromagnetickej kompatibilite

Smernica RoHS 2011/65/EÚ v znení smernice 2015/863/EÚ

A spĺňa požiadavky týchto noriem:

EN 62841-1:2015; EN ISO 12100:2010;

EN 55014-1:2017/A11:2020; EN 55014-2:2015;

IEC 62321-1:2013; IEC 62321-2:2013; IEC 62321-3-1:2013; IEC 62321-

4:2013+AMD1:2017 CSV;

IEC 62321-5:2013; IEC 62321-6:2015; IEC 62321-7-1:2015; IEC 62321-

7-2:2017

Toto vyhlásenie sa vzťahuje výlučne na strojové zariadenie v stave, v akom bolo uvedené na trh, a nezahŕňa súčasti, ktoré boli pridané a/alebo operácie vykonané neskôr konečným používateľom.

Meno a adresa osoby s bydliskom alebo sídlom v EÚ, ktorá je oprávnená zostaviť technický súbor:

Podpísané za a v mene:

Grupa Topex Sp. Z o.o. Sp.k.

Ul. Pograniczna 2/4

02-285 Warszawa

Paweł Kowalski

Paweł Kowalski

Agent kvality GRUPA TOPEX

Varšava, 2022-05-09

SL

PREVIDNO IZVIRNI NAVODIL

58GE114

PREVIDNOST: PRED UPORABO ELEKTRIČNEGA ORODJA NATAJNO PREBERITE TA PRIROČNIK IN GA SHRANITE ZA POZNEJŠO UPORABO.

SPLOŠNA VARNOSTNA OPOZORILA ZA ELEKTRIČNO ORODJE OPOZORILO Preberite vsa varnostna opozorila, navodila, ilustracije in specifikacije, priložene temu električnemu orodju. Neupoštevanje vseh spodaj navedenih navodil lahko povzroči električni udar, požar in/ali hude telesne poškodbe.

Vsa opozorila in navodila shranite za poznejšo uporabo.

Izraz "električno orodje" v opozorilih se nanaša na električno orodje, ki se napaja iz električnega omrežja (z napeljavjo), ali električno orodje, ki se napaja iz akumulatorja (z napeljavjo).

Varnost na delovnem mestu

- Delovno območje naj bo čisto in dobro osvetljeno. Zapletena ali temna območja so nevarna za nesreče.
- Električnega orodja ne uporabljajte v eksplozivnih okoliših, kot so vnetljive tekočine, plini ali prah. Električna orodja ustvarjajo iskro, ki lahko vžgejo prah ali hape.
- Med upravljanjem električnega orodja se izogibajte otrokom in mimoidočim. Zaradi odvrtačenja pozornosti lahko izgubite nadzor.

Električna varnost

- Vtiči električnega orodja morajo ustrezati vtičnici. Nikoli ne spreminjajte vtiča na kakršen koli način. Z ozemljenimi (ozemljenimi) električnimi vtiči ne uporabljajte nobenih adapterskih vtičev. Neprilagojeni vtiči in usklajene vtične bode zmanjšali nevarnost električnega udara.
- Izogibajte se telesnemu stiku z ozemljenimi ali ozemljenimi površinami, kot so cevi, radiatorji, štedilniki in hladilniki. Če je vaše telo ozemljeno ali ozemljeno, obstaja večja nevarnost električnega udara.
- Električni orodij ne izpostavljajte dežju ali vlagi. Vdor vode v električno orodje poveča tveganje električnega udara.
- Ne zlorablajte kablo. Vrvice nikoli ne uporabljajte za prenašanje, vlečenje ali odklop električnega orodja. Vrvice hranite stran od vročine, olja, ostrih robov ali gibljivih delov. Poškodovane ali zapletene vrvice povečujejo nevarnost električnega udara.
- Če električno orodje uporabljate na prostem, uporabite podaljšek, ki je primeren za uporabo na prostem. Uporaba kabla, primerne za uporabo na prostem, zmanjša tveganje električnega udara.
- Če se ne morete izogniti uporabi električnega orodja na vlažnem mestu, uporabite napajanje, zaščiteno z zaščitno napravo na preostali tok (RCD). Uporaba RCD zmanjša tveganje električnega udara.

Osebnostna varnost

- Pri delu z električnim orodjem bodite pozorni, pazite, kaj počnete, in uporabljajte zdravo pamet. Električnega orodja ne uporabljajte, če ste utrujeni ali pod vplivom drog, alkohola ali zdravil. Trenutek nepozornosti med upravljanjem električnega orodja lahko povzroči hude telesne poškodbe.
- Uporabljajte osebno zaščitno opremo. Vedno nosite zaščitno za oči. Zaščitna oprema, kot so maska proti prahu, nedrseči varnostni čevlji, trda kapa ali zaščitna sluha, ki se uporabljajo v ustreznih pogojih, bo zmanjšala število osebnih poškodb.
- Preprečite nenamerni zagon. Pred priključitvijo na vir napajanja in/ali akumulator, dvigovanjem ali prenašanjem orodja se prepričajte, da je stikalo v izklopljenem položaju. Prenašanje električnega orodja s prstom na stikalo ali vklop električnega orodja, ki ima vklopljeno stikalo, spodbuja nesreče.
- Pred vklopom električnega orodja odstranite nastavitveni ključ ali ključ. Ključ ali ključ, ki ostane pritrjen na vrtelci se del električnega orodja, lahko povzroči telesne poškodbe.
- Ne pretiravajte. Vedno imejte pravilno podlago in ravnotežje. To omogoča boljši nadzor nad električnim orodjem v nepričakovanih situacijah.
- Ustrezno se oblecite. Ne nosite ohlapnih oblačil ali nakita. Lasje in oblačila naj ne bodo v bližini gibljivih delov. Ohlapna oblačila, nakit ali dolgi lasje se lahko ujamejo v gibljive dele.
- Če so na voljo naprave za priključitev naprav za odsesavanje in zbiranje prahu, poskrbite, da so te naprave priključene in se pravilno uporabljajo. Uporaba naprav za zbiranje prahu lahko zmanjša nevarnosti, povezane s prahom.
- Ne dovolite, da bi zaradi poznavanja, ki ga pridobite s pogosto uporabo orodja, postali samozadovoljni in zanemarili načela varnosti orodja. Neprevidno ravnanje lahko v delčku sekunde povzroči hude poškodbe.

Uporaba in oskrba električnega orodja

- Električnega orodja ne pritiskajte na silo. Uporabite ustrezno električno orodje za vašo uporabo. Pravilno električno orodje bo delo opravilo bolje in varneje s hitrostjo, za katero je bilo zasnovano.
- Električnega orodja ne uporabljajte, če ga stikalo ne vkaplja in izklaplja. Električno orodje, ki ga ni mogoče upravljati s stikalom, je nevarno in ga je treba popraviti.
- Pred kakršnikoli nastavitvami, menjavo pribora ali shranjevanjem električnega orodja iztaknite vtič iz vira napajanja in/ali iz električnega orodja odstranite akumulator, če je ta snemljiv. Takšni preventivni varnostni ukrepi zmanjšujejo tveganje nenamernega zagona električnega orodja.
- Električno orodje v mirovanju shranjujte zunaj dosega otrok in ne dovolite, da bi ga uporabljale osebe, ki niso seznanjene z električnim orodjem ali temi navodili. Električna orodja so v rokah neusposobljenih uporabnikov nevarna.
- Vzdrževanje električnih orodij in dodatne opreme. Preverite, ali so gibljivi deli nepravilno poravnani ali vezani, ali se deli lomijo, in vse druge okoliščine, ki bi lahko vplivale na delovanje električnega orodja. Če je električno orodje poškodovano, ga pred uporabo popravite. Veliko nesreč je posledica slabo vzdrževanega električnega orodja.
- Orodja za rezanje naj bodo ostrina in čista. Ustrezno vzdrževana rezalna orodja z ostrimi rezalnimi robovi se redkeje zatikajo in jih je lažje nadzorovati.
- Električno orodje, dodatno opremo, nastavke itd. uporabljajte v skladu s temi navodili, ob upoštevanju delovnih pogojev in dela, ki ga je treba opraviti. Uporaba električnega orodja za drugačna opravila, kot so predvidena, lahko povzroči nevarne razmere.
- Ročaji in površine za prijemanje naj bodo suhi, čisti ter brez olja in maščob. Spolzki ročaji in oprijemalne površine ne omogočajo varnega rokovanja in nadzora nad orodjem v nepričakovanih situacijah.

Storitve

- Električno orodje naj servisira usposobljen serviser, ki uporablja samo enake nadomestne dele. Tako boste zagotovili varnost električnega orodja.

RAZLAGA SIMBOLOV



- Pred uporabo preberite priročnik.
- Izdelek je skladen z direktivami EU.

RAZLAGA ŠTEVILK

Deli:

- Nosilec cevi
- Batni mehanizem
- Spoj držala cevi
- Rod
- Ročaj palice
- Stikalo za vklop/izklop
- Stikalo za zaklepanje
- Gumb za baterijo
- Ročaj
- Baterija

Prikazane figure in elementi:

Slika A:

- Stikalo za vklop/izklop
- Stikalo za zaklepanje

Slika B

- Številka za uravnavanje hitrosti

Slika C

- O-obroček
- Držajni spoj
- Plošča
- Vijaki
- Osnova

Slika E

- Palice

Slika G

- Palice
- Batnica
- Vijak

Slika H

- Bat - različica A
- Bat - varianta B
- Palica - varianta A
- Palica - varianta B

Slika I

- Nosilec - različica A

Slika J

- Nosilec - različica B

Slika K

- Cev
- Konica cevi

Slika L

- Ustje cevi

Slika M

- Držalna matica
- Šoba

Slika N

- Nasvet vrečke
- Vrečka
- Nosilec

OPIS

Naprava, ki se napaja z baterijo in je namenjena stiskanju kartuš/cev z lepilom, silikonom itd. Stiskalnik je namenjen splošni uporabi pri obnovitvenih delih, montažnih dejavnostih in kot del samostojne ljubiteljske dejavnosti (DIY).

VSEBINE

Pištopla za tesnjenje	1 kos
Ključka za pas z vijakom	1 kos
Nosilec	1 kos
Priročnik	1 kos
Garancijska kartica	1 kos

DELOVANJE

Vklop/izklop

Odklenite napravo tako, da stikalo za zaklepanje premaknete v položaj za odklepanje (slika A).

Napravo vklopite in izklopite s pritiskom ali sprostitvijo stikala.

Nadzor hitrosti

Hitrost podajanja lahko uravnate z gumbom na zadnji strani stroja. Hitrost se povečuje s številko na gumbu (slika B).

Montaža / demontaža držala

Pritrдите elemente na podstavek na ohišju v skladu z zaporedjem na sliki. C, D (od 1 do 4). Privijte vijake. Demontaža poteka na nasprotni način kot montaža.

Montaža / demontaža palice

Vstavite palico skozi luknjo na zadnji strani naprave z zobni navzdol. Postavite bat na vrstico in ga privijte z vijakom (slike E, F, G).

Vrste dodatne opreme

Palice, bati in držala so na voljo v dveh različicah:

Različica A: 310 ml držalo, manjši bat, krajša palica. Prilagojen za stiskanje mas v epruvetah.

Različica B: 600 ml držalo, večji bat, daljša palica. Primeren za stiskanje mase v vrečkah (slike H, I, J).

Priprava kartuš

Za cevi (uporabite različico pribora A!):

- Z nožem odrežite konico cevi.
 - Odvijte konico in prebodite zaščitno folijo na ustju epruvete (če je prisotna).
 - Konico cevke privijte na navoj.
 - Z ročajem previdno povlecite palico nazaj, kolikor daleč gre.
 - Postavite epruveto v držalo. Bat nežno potisnite do dna cevi.
 - Cev se odstrani na nasprotni način. (sliki K, L)
- Za mase v vrečah** (uporabite dodatno opremo B):
- Odstranite šobo iz držala tako, da jo odvijete.
 - Z ročajem previdno povlecite palico nazaj, dokler se ne ustavi.
 - Vrečko vstavite v držalo. Odrežite konico vrečke.
 - Pritrдите šobo na vodilo.
 - Bat nežno potisnite na vrečko. (slike M, N, O)

Delo z napravo

Prostorina iztisnjene mase je odvisna od vrste izbrane šobe, načina odreza konice cevi, vrste mase, temperature okolice in tlaka na stikalu ter izbrane nastavitve hitrosti.

Pritisnite stikalo, da začnete potiskati maso. Z drugo roko podprite držalo. Ne dotikajte se gibljive palice - lahko si poškodujete prste. Priporočljivo je, da začnete delati z najnižjo nastavitvijo hitrosti in nežno pritisnete na stikalo, da preverite količino mase, ki jo naneseate na površino. Ne zamašite prezačevalnih odprtini! Lahko se pregreje in poškoduje napravo.

Vsakič po končanem delu odvijete in očistite šobo, dokler je masa še mokra, da se ne zamaši.

VZDRŽEVANJE IN SHRANJEVANJE

Pred vzdrževanjem ali pregledom naprave odstranite baterijo.

Napravo je treba hraniti na suhem mestu, nedosegljivem otrokom in nepooblaščenim osebam. Napravo čistite s suho krpo. Prepovedano je uporabljati bencin, topila ali druga čistila - lahko poškodujejo sestavne dele naprave.

Vsa popravila mora opraviti pooblaščen servisni center.

ODPRAVLJANJE TEŽAV

Naprava morda ne bo delovala pravilno zaradi naslednjih dejavnikov:

- Konica cevi ni pravilno odrezana.
- Suha masa je zamašila šobo. Očistite šobo.
- Okvarjena baterija. Zamenjajte jo je treba z delujočo.
- Masa se je pod vplivom nizke temperature zgostila. Maso previdno segrejte, da dobite želeno konsistenco.
- Uporabljena je bila napačna različica bata za ta nabojnik. Zamenjajte ga z ustreznim.

TEHNIČNI PODATKI

Akumulatorska pištola za tesnjenje Energy+ 58GE114	
Parameter	Vrednost
Napetost baterije	18 V DC
Hitrost podajanja	0,7-11 mm/s
Dolžina držala	325 mm
Zaščitni razred	III
Vodoodporni razred	IPX0
Masa	3,15 kg
Leto izdelave	
58GE114 opredeljuje vrsto in oznako naprave	

HRUP IN VIBRACIJE

Raven zvočnega tlaka	$L_{pA} = 55,9 \text{ dB(A)}$ $K = 3 \text{ dB(A)}$
Izmerjena raven zvočne moči	$L_{WA} = 66,9 \text{ dB(A)}$ $K = 3 \text{ dB(A)}$
Vrednost pospeška vibracij	$a_h = 1,016 \text{ m/s}^2$ $K = 1,5 \text{ m/s}^2$

Informacije o hrupu in vibracijah

Raven hrupa, ki ga oddaja naprava, je opisana z: ravniyo oddajaneega zvočnega tlaka L_{pA} in ravniyo zvočne moči L_{WA} (kjer je K merilna negotovost). Vibracije, ki jih oddaja naprava, so opisane z vrednostjo pospeška vibracij a_h (kjer je K merilna negotovost).

V skladu s standardom EN 62841-1:2015 so bili izmerjeni naslednji podatki: raven oddanega zvočnega tlaka L_{pA} , raven zvočne moči L_{WA} in pospešek vibracij a_h . Podana raven vibracij a_h se lahko uporabi za primerjavo naprav in za predhodno oceno izpostavljenosti vibracijam.

Navedena raven vibracij je reprezentativna le za osnovno uporabo naprave. Če se naprava uporablja za različne namene ali z različnimi delovnimi orodji, se lahko raven vibracij spremeni. Na višjo raven vibracij bo vplivalo nezadostno ali preredko vzdrževanje naprave. Zaradi zgoraj navedenih razlogov je lahko izpostavljenost vibracijam povečana v celotnem obdobju delovanja naprave.

Za natančno oceno izpostavljenosti vibracijam upoštevajte obdobja, ko je oprema izklopljena ali ko je vklopljena, vendar se ne uporablja. Po skrbni oceni vseh dejavnikov je lahko skupna izpostavljenost vibracijam bistveno manjša.

Za zaščito uporabnika pred učinki vibracij je treba izvajati dodatne varnostne ukrepe, kot so: redno vzdrževanje naprave in delovnih orodij, zaščita ustrezne temperature rok in ustrezná organizacija dela.

VARSTVO OKOLJA

	Izdelkov na električni pogon ne odlagajte med gospodinjске odpadke, temveč jih je treba uporabiti v ustreznih obratih. Informacije o uporabi odpadkov dobite pri prodajalcu ali lokalnih organih. Izrabljena električna in elektronska oprema vsebuje snovi, ki so aktivne v naravnem okolju. Nereciklirana oprema predstavlja potencialno tveganje za okolje in zdravje ljudi.
--	---



Baterij ne odlagajte med gospodinjске odpadke, ne mečite jih v ogenj ali vodo. Poškodovane ali izrabljene baterije je treba ustrezno reciklirati v skladu z veljavno direktivo za odstranjevanje baterij.

Li-ion

"Grupa Topex Spółka z ograniczoną odpowiedzialnością" Spółka komandytowa s sedežem v Varšavi na ul. Pograniczna 2/4 (v nadaljevanju Grupa Topex) obvešča, da vse avtorske pravice za to navodilo (v nadaljevanju navodilo), vključno z besedilom, fotografijami, shemami, risbami in postavitvijo navodila, vendar ne omejeno nanje, pripadajo izključno družbi Grupa Topex in so zaščitené z zakoni v skladu z Zakonom o avtorskih in sorodnih pravicah z dne 4. februarja 2004 (ustava o pravice avtorskim i prawah pokrewnych. Dz. U. 2006, št. 90, točka 631 s poznejšimi spremembami). Kopiranje, obdelava, objava, spremembe celotnega Navodila ali njegovih delov v komercialne namene brez pisanega dovoljenja družbe Grupa Topex so strogo prepovedani in lahko povzročijo civilno in pravno odgovornost.

Izjava ES o skladnosti

Proizvajalec: Proizvajalec: Grupa Topex Sp. Z o.o. Sp.k., ul. Pograniczna 2/4 02-285 Warszawa

Izdelek: Električna akumulatorska pištola za tesnjenje

Model: 58GE114

Komercialno ime: GRAPHITE

Serijska številka: 00001 + 99999

Za to izjavo o skladnosti je odgovoren izključno proizvajalec.

Zgoraj navedeni izdelek je v skladu z naslednjimi direktivami EU:

Direktiva o strojih 2006/42/ES

Direktiva EMC 2014/30/EU

Direktiva RoHS 2011/65/EU, kakor je bila spremenjena z Direktivo 2015/863/EU

In izpolnjuje zahteve naslednjim standardom:

EN 62841-1:2015; EN ISO 12100:2010;

EN 55014-1:2017/A11:2020; EN 55014-2:2015;

IEC 62321-1:2013; IEC 62321-2:2013; IEC 62321-3-1:2013; IEC 62321-

4:2013+AMD1:2017 CSV;

IEC 62321-5:2013; IEC 62321-6:2015; IEC 62321-7-1:2015; IEC 62321-7-2:2017

Ta izjava se nanaša izključno na stroj v stanju, v kakršnem je bil dan na trg, in izključuje sestavne dele, ki jih končni uporabnik doda in/ali izvede naknadno.

Ime in naslov osebe, ki prebiva ali ima sedež v EU in je pooblaščená za pripravo tehnične datoteke:

Podpisano za in v imenu:

Grupa Topex Sp. Z o.o. Sp.k.

Ul. Pograniczna 2/4

02-285 Warszawa

Paweł Kowalski

Paweł Kowalski

GRUPA TOPEX zastopnik za kakovost

Varšava, 2022-05-09

LT

ORIGINALIOS INSTRUKCIJOS VERTIMAS

58GE114

Akumulatorinis sandarinio pistoletas

ISPÉJIMAS: PRIÉŠ NAUDODAMI ELEKTRINIŲ ĮRANKIŲ, ATIDŽIAI PERSKAITYKITE ŠĮ VADOVĄ IR IŠSAUGOKITE JĮ ATEITYJE.

BENDRIEJI ELEKTRINIŲ ĮRANKIŲ SAUGOS ISPÉJIMAI

ISPÉJIMAS Perskaitykite visus saugos ispéjimus, instrukcijas, iliustracijas ir specifikacijas, pateiktus kartu su šiuo elektriniu įrankiu. Jei nesilaikysite visų toliau išvardytų nurodymų, galite patirti elektros smūgį, užsidegti ir (arba) sunkiai susižaloti.

Išsaugokite visus ispéjimus ir instrukcijas, kad galėtumėte jais pasinaudoti ateityje.

Ispéjimuose vartojama sąvoka "elektrinis įrankis" reiškia iš tinklo (laidinio) arba akumulatoriaus (akumulatorinio) maitinamą elektrinį įrankį.

Darbo vietos sauga

- Palaikykite švirią ir gerai apšviestą darbo vietą. Netvarkingos ar tamsios vietos skatina nelaimingus atsitikimus.
- Nedirbkite su elektriniais įrankiais sprogoje aplinkoje, pavyzdžiui, esant degių skysčių, dujų ar dulkių. Elektriniai įrankiai kelia kibirkštis, kurios gali uždegti dulkes ar dūmus.
- Dirbdami su elektriniu įrankiu laikykite vaikus ir pašalinus asmenis atokiau. Dėl išsiblaškymo galite prarasti kontrolę.

Elektros sauga

- Elektrinių įrankių kištukai turi atitikti kištukinį lizdą. Niekada jokiu būdu nekeiskite kištuko. Nenaudokite jokių adapterių kištukų su

įžemintais (įžemintais) elektriniais įrankiais. Nemodifikuoti kištukai ir atitinkantys lizdai sumažins elektros smūgio pavojų.

- Venkite kūno sąlyčio su įžemintais arba įžemintais paviršiais, pavyzdžiui, vamzdžiais, radiatoriais, viryklėmis ir šaldytuvais. Padidėja elektros smūgio pavojus, jei jūsų kūnas yra įžemintas arba įžemintas.
- Nelaiykite elektrinių įrankių po lietaus ar drėgnoje aplinkoje. Į elektrinį įrankį patekęs vanduo padidina elektros smūgio pavojų.
- Nepiktnaudžiaukite laidu. Niekada nenaudokite laido elektros įrankiu nešti, traukti ar atjungti. Saugokite laidą nuo karščio, alyvos, aštrių briaunų ar judančių dalių. Pažeisti ar susipynę laidai padidina elektros smūgio pavojų.
- Jei elektrinį įrankį naudojate lauke, naudokite prailgintuvą, tinkamą naudoti lauke. Naudojant lauke tinkamą naudoti laidą, sumažėja elektros smūgio pavojus.
- Jei elektrinio įrankio naudojimas drėgnoje vietoje yra neišvengiamas, naudokite maitinimo šaltinį, apsaugotą nuo liekamosios srovės (taiso) (RCD). Naudojant RCD sumažėja elektros smūgio pavojus.

Asmeninis saugumas

- Būkite budrūs, stebėkite, ką darote, ir dirbdami su elektriniu įrankiu vadovaukitės sveiku protu. Nenaudokite elektrinio įrankio būdami pavargę arba apsvaigę nuo narkotikų, alkoholio ar vaistų. Akimirka neatidumo dirbant su elektriniais įrankiais gali sukelti rimtų sužalojimų.
- Naudokite asmenines apsaugos priemones. Visada dėvėkite akių apsaugos priemones. Apsauginės priemonės, tokios kaip dulkių kaukė, neslidūs apsauginiai batai, kieta kepurė ar klausos apsauga, naudojamos tinkamomis sąlygomis, sumažins asmeninių sužalojimų skaičių.
- Užkirskite kelią netyčiam paleidimui. Prieš prijungdami prie maitinimo šaltinio ir (arba) akumuliatoriaus, imdami ar nešdami įrankį, įsitinkinkite, kad jungiklis yra išjungtoje padėtyje. Nešant elektrinius įrankius su pirštu ant jungiklio arba įjungiant elektrinius įrankius, kurių jungiklis įjungtas, kviečia nelaimingus atsitikimus.
- Prieš įjungdami elektrinį įrankį nuimkite reguliavimo raktą arba veržliaraktį. Prie besisukančios elektrinio įrankio dalies paliktas veržliaraktis ar raktas gali sužaloti žmogų.
- Neperistenkite. Visada laikykitės tinkamos padėties ir pusiausvyros. Tai padės geriau valdyti elektrinį įrankį netikėtose situacijose.
- Tinkamai apspirenkite. Nedėvėkite laisvų drabužių ar papuošalų. Saugokite plaukus ir drabužius nuo judančių dalių. Laisvi drabužiai, papuošalai ar ilgi plaukai gali įsipainioti į judančias dalis.
- Jei yra įtaiso, skirtų dulkių ištraukimo ir surinkimo įrenginiams prijungti, įsitinkinkite, kad jie yra prijungti ir tinkamai naudojami. Naudojant dulkių surinkimo įrenginius galima sumažinti su dulėmis susijusio pavojus.
- Neleiskite, kad dėl dažno naudojimosi įrankiais įgytas familiarumas leistų jums tapti patikimiems ir nepaisyti įrankių saugos principų. Neatsargus veiksmas per sekundės dalį gali sukelti sunkią traumą.

Elektrinių įrankių naudojimas ir priežiūra

- Nespauskite elektrinio įrankio jėga. Naudokite tinkamą elektrinį įrankį. Tinkamas elektrinis įrankis atliks darbą geriau ir saugiau tokiu greičiu, kuriam jis buvo sukurtas.
- Nenaudokite elektrinio įrankio, jei jungiklis jo neįjungia ir neišjungia. Bet koks elektrinis įrankis, kurio negalima valdyti jungikliu, yra pavojingas ir turi būti remontuojamas.
- Prieš atlikdami bet kokius reguliavimus, keisdami priedus ar laikydami elektrinius įrankius, atjunkite kištuką nuo maitinimo šaltinio ir (arba) išimkite akumuliatorių, jei jis yra nuimamas, iš elektrinio įrankio. Tokios prevencinės saugos priemonės sumažina riziką netyčia paleisti elektrinį įrankį.
- Neveikiančius elektrinius įrankius laikykite vaikams nepasiekiamoje vietoje ir neleiskite jais naudotis asmenims, nesusipažinusiems su elektriniu įrankiu ar šiomis instrukcijomis. Neapmokytų naudotojų rankose elektriniai įrankiai yra pavojingi.
- prižiūrėkite elektrinius įrankius ir priedus. Patikrinkite, ar judančios dalys nėra neteisagingai suderintos ar surištos, ar nesulūžusios ir ar nėra kitų sąlygų, galinčių turėti įtakos elektrinio įrankio veikimui. Jei jis sugedęs, prieš naudodami elektrinį įrankį sutaisykite. Daug nelaimingų atsitikimų įvyksta dėl netinkamai prižiūrimų elektrinių įrankių.
- Laikykite pjovimo įrankius aštrius ir švarius. Tinkamai prižiūrimi pjovimo įrankiai aštriomis pjovimo briaunomis rečiau užsilenkia ir yra lengviau valdomi.

- Elektrinį įrankį, priedus, antgalius ir kt. naudokite pagal šias instrukcijas, atsižvelgdami į darbo sąlygas ir atliekamus darbus. Naudojant elektrinį įrankį ne pagal paskirtį, gali kilti pavojus.
- Rankenos ir griebimo paviršiai turi būti sausi, švarūs, be alyvos ir riebalų. Slidžios rankenos ir griebimo paviršiai neleidžia saugiai valdyti ir valdyti įrankio netikėtose situacijose.

Paslauga

- Elektrinio įrankio techninę priežiūrą paveskite atlikti kvalifikuotam remontininkui, kuris naudos tik identiškas atsargines dalis. Taip bus užtikrinta elektrinio įrankio sauga.

SIMBOLIŲ PAAIŠKINIMAS



1. Prieš naudodami perskaitykite vadovą.
2. Produktas atitinka ES direktyvas.

SKAIČIŲ PAAIŠKINIMAS

Dalys:

1. Vamzdžio laikiklis
2. Stūmoklis
3. Vamzdžio laikiklio jungtis
4. Rod
5. Strypo rankena
6. Įjungimo / išjungimo jungiklis
7. Užrakinimo jungiklis
8. Baterijos mygtukas
9. Rankena
10. Akumuliatorius

Pavaizduotos figūros ir elementai:

A pav:

1. Įjungimo / išjungimo jungiklis
2. Užrakinimo jungiklis

B pav.

1. Greičio reguliavimo ratukas

C pav.

1. O-Ring
2. Laikiklio jungtis
3. Plokštė
4. Varžtai
5. Bazė

E pav.

1. Lazda

G pav.

1. Lazda
2. Stūmoklis
3. Sraigtas

H pav.

1. Stūmoklis - A variantas
2. Stūmoklis - B variantas
3. Strypas - A variantas
4. Strypas - B variantas

I pav.

1. Laikiklis - A variantas

J pav.

2. Laikiklis - B variantas

K pav.

1. Vamzdžiai
2. Vamzdžio antgalis

L pav.

1. Vamzdžio burna

M pav.

1. Pritaikancioji veržlė

N pav.

1. Krepšelio antgalis
2. Krepšys
3. Laikiklis

APRAŠYMAS

Akumuliatoriumi maitinamas prietaisas, skirtas išspausinti kasetes / tuteles su klajais, silikonu ir pan. Spaudiklis skirtas bendram naudojimui atliekant

renovacijos darbus, montavimo darbus ir kaip savarankiškos mėgėjiškos veiklos (angl. DIY) dalis.

TURINYS

Sandarinio pistoletas	1 vnt.
Diržo kablys su varžtu	1 vnt.
Laikiklis	1 vnt.
Rankinis	1 vnt.
Garantijos kortelė	1 vnt.

VEIKSMAI

Ijungti / išjungti

Atrakininkite prietaisą pastumdami užrakto jungiklį į atrakinimo padėtį (A pav.)

Irenginys įjungiamas ir išjungiamas paspaudžiant arba atleidžiant jungiklį.

Greičio valdymas

Padavimo greitį galima reguliuoti mašinos gale esančia rankenėle. Greitis didėja didėjant ant rankenėlės esančiam skaičiumi (B pav.)

Laikiklio jungties surinkimas / išardymas

Pritvirtinkite elementus prie korpuso pagrindo, laikydamiesi eiliškumo, parodyto pav. C, D (nuo 1 iki 4). Užveržkite varžtus. Išmontavimas atliekamas priešingai nei surinkimas.

Strypų surinkimas / išardymas

Įkiškite strypą pro prietaiso gale esančią skylę dantukais žemyn. Uždėkite stūmoklį ant eilės ir prisukite jį varžtu (E, F, G pav.).

Priedų tipai

Strypai, stūmokliai ir laikikliai yra dviejų variantų:

A variantas: 310 ml talpos laikiklis, mažesnis stūmoklis, trumpesnis strypas. Pritaikytas masėms mėgintuvėliuose išspausiti.

B variantas: 600 ml laikiklis, didesnis stūmoklis, ilgesnis strypas. Tinka masėms maišeliuose išspausiti (H, I, J pav.).

Kasetės paruošimas

Vamzdžiams (naudokite A priedo variantą!):

1. Peiliu nupjaukite vamzdelio galą.
2. Atsukite antgalį ir pradurkite apsauginę plėvelę ties mėgintuvėlio žiotimis (jei yra).
3. Užsukite vamzdelio antgalį ant jo sriegio.
4. Atsargiai traukite strypą atgal su rankena tiek, kiek jis eina.
5. Įdėkite mėgintuvėlį į laikiklį. Švelniai stumkite stūmoklį iki vamzdelio dugno.
6. Vamzdis išimamas priešingu būdu. (K, L paveikslėliai)

Masėms maišiuose (naudokite priedų B variantą):

1. Išimkite antgalį iš laikiklio iš atsukdami.
2. Rankena atsargiai traukite strypą atgal, kol jis sustos.
3. Įdėkite maišelį į laikiklį. Nupjaukite maišelio galą.
4. Pritvirtinkite antgalį prie kreipiančiosios.
5. Švelniai stumkite stūmoklį prie maišelio. (M, N, O paveikslėliai)

Darbas su prietaisu

Išspausť masės turis priklauso nuo pasirinkto antgalio tipo, vamzdžio antgalio nupjovimo būdo, masės tipo, aplinkos temperatūros ir slėgio jungiklyje bei pasirinkto greičio nustatymo.

Paspauskite jungiklį, kad pradėtųmė stumti masę. Kita ranka palaikykite laikiklį. Nelleskite judančio dirbto - jis gali pažeisti pirštus.

Rekomenduojama pradėti stumti nuo mažausio greičio nustatymo, švelniai spaudžiant jungiklį, kad patikrintumėte ant paviršiaus užteptos masės kiekį.

Neuždenkite ventilacijos angulį! Jis gali perkaisti ir sugadinti prietaisą.

Kiekvieną kartą baigę darbą atsukite ir išvalykite antgalį, kol masė dar drėgna, kad jis neužsikimštų.

PRIEŽIŪRA IR SANDĖLIAVIMAS

Prieš atlikdami prietaiso techninę priežiūrą ar patikrą išimkite akumuliatorių.

Prietaisą reikia laikyti sausoje, vaikams ir pašaliniam asmenims nepasiekiamoje vietoje. Prietaisą valykite sausa šluoste. Draudžiama naudoti benzina, tirpiklius ar kitus ploviklius - tai gali pažeisti prietaiso sudedamąsias dalis. Visus remonto darbus turi atlikti igaliojasis techninės priežiūros centras.

TRIKČIŲ ŠALINIMAS

Prietaisas gali tinkamai neveikti dėl toliau nurodytų veiksnių:

- Vamzdžio galas nupjautas netinkamai.
- Sausa masė užkimšo antgalį. Išvalykite antgalį.
- Sugedęs akumuliatorius. Jį reikėtų pakeisti veikiančiu.

- Žemoje temperatūroje masė sutirštėjo. Atsargiai pašildykite masę, kad gautumėte norimą konsistenciją.
- Buvo panaudotas netinkamas šovinio stūmoklio variantas. Pakeiskite tinkamu.

TECHNINIAI DUOMENYS

Akumuliatorinis sandarinimo pistoletas Energy+ 58GE114	
Parametras	Vertė
Akumuliatoriaus įtampa	18 V NUOLATINĖ SROVĖ
Padavimo greitis	0,7-11 mm/s
Laikiklio ilgis	325 mm
Apsaugos klasė	III
Vandeniui atspari klasė	IPX0
Masė	3,15 kg
Garnybos metalai	
58GE114 apibrėžia prietaiso tipą ir indikaciją	

TRIUŠKMAS IR VIBRACIJA

Garso slėgio lygis	$L_{pA} = 55,9 \text{ dB(A)}$ $K = 3 \text{ dB(A)}$
Išmatuotas garso galios lygis	$L_{WA} = 66,9 \text{ dB(A)}$ $K = 3 \text{ dB(A)}$
Vibracijos pagreičio vertė	$a_h = 1,016 \text{ m/s}^2$ $K = 1,5 \text{ m/s}^2$

Informacija apie triukšmą ir vibraciją



Prietaiso skleidžiamo triukšmo lygį apibūdina: skleidžiamo garso slėgio lygis L_{pA} ir garso galios lygis L_{WA} (kur K - matavimo neapibrėžtis). Prietaiso skleidžiamą vibraciją apibūdina vibracijos pagreičio vertė a_h (kur K yra matavimo neapibrėžtis).

Pagal standartą EN 62841-1:2015 buvo išmatuota ši informacija: skleidžiamo garso slėgio lygis L_{pA} , garso galios lygis L_{WA} ir vibracijos pagreitis a_h . Pateiktas vibracijos lygis a_h gali būti naudojamas prietaisams palyginti ir preliminariam vibracijos poveikio įvertinimui. Nurodytas vibracijos lygis yra tipinis tik pagrindiniam prietaiso naudojimui. Jei įrenginys naudojamas skirtingiems darbams arba su skirtingais darbo įrankiais, vibracijos lygis gali pasikeisti. Didėsiančiam vibracijos lygiui įtakos turės nepakankama arba per reta prietaiso techninė priežiūra. Dėl pirmiau nurodytų priežasčių gali padidėti vibracijos poveikis per visą naudojimo laikotarpį.

Norėdami tiksliai įvertinti vibracijos poveikį, atsižvelkite į laikotarpius, kai įranga yra išjungta arba kai ji įjungta, bet nenaudojama. Atidžiai įvertinus visus veiksnius, bendras vibracijos poveikis gali būti gerokai mažesnis.

Siekiant apsaugoti naudotoją nuo vibracijos poveikio, reikėtų įgyvendinti papildomas saugos priemones, pavyzdžiui: periodiškai atlikti prietaiso ir darbo įrankių techninę priežiūrą, saugoti tinkamą rankų temperatūrą ir tinkamai organizuoti darbą.

APLINKOS APSAUGA

	Neišmeskite elektra varomų gaminių kartu su buitinėmis atliekomis, jie turėtų būti utilizuojami tinkamose gamyklose. Informaciją apie atliekų panaudojimą gaukite iš pardavėjo arba vietos valdžios institucijų. Panaudojote elektros ir elektroninę įrangą yra gamtinėje aplinkoje aktyvių medžiagų. Neperdirbta įranga kelia potencialią pavojų aplinkai ir žmonių sveikatai.
	Neišmeskite baterijų kartu su buitinėmis atliekomis, nemeskite į ugnį ar vandenį. Sugadintas arba susidėvėjęs baterijas reikia tinkamai perdirbti pagal galiojančią baterijų šalinimo direktyvą.

"Grupa Topex Spółka z ograniczoną odpowiedzialnością" Spółka komandytowa, kurios buveinė yra Varšuvoje, ul. Pograniczna 2/4 (toliau - "Grupa Topex") informuoja, kad visos šios instrukcijos (toliau - Instrukcija) autorinės teisės, įskaitant, bet neapsiribojant, tekstą, nuotraukas, schemas, brėžinius ir instrukcijos maketą, priklauso išimtinai "Grupa Topex" ir yra saugomos įstatymais pagal 2004 m. vasario 4 d. Autorių teisių ir gretutinių teisių įstatymą (ustawa o prawie autorskim i prawach pokrewnych, Dz. U. 2006 Nr. 90, poz. 631 su vėlesniais pakeitimais). Visos Instrukcijos ar jos dalių kopijavimas, apdorojimas, skelbimas, modifikavimas komerciniais tikslais be raštiško "Grupa Topex" leidimo yra griežtai draudžiami ir gali užtraukti civilinę ir teisinę atsakomybę.

EB atitikties deklaracija

Gamintojas: Gamintojas: Grupa Topex Sp. Z o.o. Sp.k., ul. Pograniczna 2/4 02-285 Warszawa

Produktas: Elektrinis akumuliatorinis sandarinimo pistoletas

Modelis: 58GE114

Komercinis pavadinimas: GRAPHITE

Serijos numeris: 00001 + 99999

Už šią atitikties deklaraciją atsako tik gamintojas.

Aukščiau išvardytas gaminys atitinka šias ES direktyvas:

Mašinų direktyva 2006/42/EB

EMC direktyva 2014/30/ES

RoHS direktyva 2011/65/ES su pakeitimais, padarytais Direktyva 2015/863/ES

Ir atitinka šių standartų reikalavimus:

EN 62841-1:2015; EN ISO 12100:2010;

EN 55014-1:2017/A11:2020; EN 55014-2:2015;

IEC 62321-1:2013; IEC 62321-2:2013; IEC 62321-3-1:2013; IEC 62321-4:2013+AMD1:2017 CSV;

IEC 62321-5:2013; IEC 62321-6:2015; IEC 62321-7-1:2015; IEC 62321-7-2:2017

Ši deklaracija taikoma tik tokioms mašinoms, kokios jos buvo pateiktos į rinką, ir neapima sudedamųjų dalių, kurias vėliau prideda ir (arba) atlieka galutinis naudotojas.

ES gyvenančio arba įsisteigusio asmens, įgalinto rengti techninę bylą, vardas, pavardė ir adresas:

Pasirašyta už ir vardu:

Grupa Topex Sp. z o.o. Sp.k.

Ul. Pograniczna 2/4

02-285 Warszawa

Paweł Kowalski

Paweł Kowalski

GRUPA TOPEX kokybės agentas

Varšuva, 2022-05-09

LV
ORIĢINĀLĀS INSTRUKCIJAS TULKOJUMS
58GE114

Bezvadų bīvēšanas pistole

BRĪDĪNĀJUMS: PIRMS ELEKTROINSTRUMENTA LIETOŠANAS RŪPĪGI IZLASIET ŠO ROKASGRĀMATU UN SAGLABĀJIET TO TURPMĀKAI LIETOŠANAI.

VISPĀRĪGI ELEKTROINSTRUMENTU DROŠĪBAS BRĪDĪNĀJUMI

BRĪDĪNĀJUMS Izlasiet visus drošības brīdinājumus, instrukcijas, ilustrācijas un specifiskācijas, kas pievienotas šim elektriskajam instrumentam. Visu turpmāk minēto norādījumu neievērošana var izraisīt elektrošoku, ugunsgrēku un/vai nopietnus ievainojumus.

Saglabājiet visus brīdinājumus un norādījumus turpmākai atsaucēi.

Termins "elektroinstrumenti" brīdinājumos attiecas uz elektriskajiem instrumentiem, kas darbināmi no elektrotīkla (ar vadu), vai elektriskajiem instrumentiem, kas darbināmi ar akumulatoru (bezvada).

Darba zonas drošība

- Uzturiet darba zonu tīru un labi apgaismotu. Pārbīvētas vai tumšas vietas veicina nelaimes gadījumus.
- Nedarbiniet elektroinstrumentus sprādzienbīstamā vidē, piemēram, uzliesmojošu šķidrumu, gāzu vai putekļu klātbūtnē. Elektriskie darbarīki rada dzirksteles, kas var aizdedzināt putekļus vai dūmus.
- Strādājot ar elektroinstrumentu, turiet tālāk bērnu un apkārtējos cilvēkus. Traucējot uzmanību, varat zaudēt kontroli.

Elektrodrošība

- Elektroinstrumentu kontaktakšām jābūt pilnīgi kontaktlīdzgai. Nekādā veidā nemodificējiet kontaktakšas. Neizmantojiet adaptera kontaktakšas ar iezemētiem (iezemētiem) elektriskajiem instrumentiem. Nemodificētas kontaktakšas un atbilstošas kontaktlīdzgas samazina elektriskās strāvas trieciena risku.
- Izvairieties no ķermeņa saskares ar iezemētām vai iezemētām virsmām, piemēram, caurulēm, radiatoriem, plītiņiem un ledusskapjiem. Ja jūs ķermeņa ir iezemēts vai iezemēts, pastāv paaugstināts elektrošoka risks.
- Neatstājiet elektroinstrumentus lietus vai mitros apstākļos. Ūdens iekļūšana elektriskajā instrumentā palielina elektriskās strāvas trieciena risku.
- Neizmantojiet vadu ļaunprātīgi. Nekad neizmantojiet vadu, lai pārnēsātu, viltu vai atvienotu elektroinstrumentu. Sargājiet vadu no karstuma, eļļas, asām malām vai kustīgām daļām. Bojāti vai sapinušies vadi palielina elektriskās strāvas trieciena risku.
- Strādājot ar elektroinstrumentu ārpus telpām, izmantojiet pagarinātāju, kas piemērots lietošanai ārpus telpām. Izmantojot āra lietošanai piemērotu pagarinātāju, samazinās elektriskās strāvas trieciena risks.
- Ja elektroinstrumenta lietošana mitrā vietā ir neizbēgama, izmantojiet strāvas padevi, kas ir aizsargāta ar strāvas padeves ierīci (RCD). Ja izmantojat RCD, samazinās elektriskās strāvas trieciena risks.

Personiskā drošība

- Strādājot ar elektriskajiem instrumentiem, esiet uzmanīgi, uzmanieties, ko darāt, un rīkojieties ar veselo saprātu. Nelietojiet elektroinstrumentu, ja esat noguris vai esat narkotisko vielu, alkohola vai medikamentu iespaidā. Neuzmanības mirklis, strādājot ar elektriskajiem instrumentiem, var izraisīt nopietnus miesas bojājumus.
- Lietojiet individuālos aizsardzības līdzekļus. Vienmēr lietojiet acu aizsardzības līdzekļus. Aizsardzības līdzekļi, piemēram, putekļu maska, neslideni aizsargapavi, cieta cepure vai dzirdes aizsardzība, ko izmanto piemērotos apstākļos, samazinās personisko traumu skaitu.
- Novērsiet netīšas iedarbināšanas iespēju. Pirms pieslēgšanas strāvas avotam un/vai akumulatoram, kā arī pirms instrumenta pabeigšanas vai pārnēsāšanas pārlicinieties, ka slēdzis ir izslēgtā stāvoklī. Elektrisko darbarīku pārnēsāšana ar pirkstu uz slēdža vai strāvas padeve elektriskajiem darbarīkiem, kuriem ir ieslēgts slēdzis, veicina nelaimes gadījumus.
- Pirms elektroinstrumenta ieslēgšanas noņemiet regulēšanas atslēgu vai uzgriežņu atslēgu. Ja uzgriežamo atslēgu vai atslēgu atstāj pie elektriskā instrumenta rotējošās daļas, var gūt miesas bojājumus.
- Nepārspīlējiet. Vienmēr pareizi turieties uz kājām un saglabājiet līdzsvaru. Tas ļauj labāk kontrolēt elektroinstrumentu neparedzētās situācijās.
- Pareizi gērbieties. Nelietojiet brīvu apģērbu vai rotaslietas. Sargājiet matus un apģērbu no kustīgām detaļām. Brīvs apģērbs, rotaslietas vai gari mati var iesprūst kustīgās daļās.
- Ja ir paredzētas ierīces putekļu nosūces un savākšanas iekārtu pieslēgšanai, pārlicinieties, ka tās ir pieslēgtas un tiek pareizi izmantotas. Putekļu savākšanas ierīču izmantošana var samazināt ar putekļiem saistītos apdraudējumus.
- Neļaujiet, lai biežā darbarīku lietošanā gūtā pieredze neļautu jums kļūt pašapmierinātiem un ignorēt darbarīku drošības principus. Neuzmanīga rīcība sekundes daļas laikā var izraisīt smagu traumu.

Elektroinstrumenta lietošana un kopšana

- Nepievērsiet spēkus elektriskajam instrumentam. Izmantojiet pareizo elektroinstrumentu, kas piemērots jūsu darbam. Pareizs elektroinstrumenti paveiks darbu labāk un drošāk ar tādu ātrumu, kādam tas ir paredzēts.
- Nelietojiet elektroinstrumentu, ja slēdzis to neieslēdz un neizslēdz. Jebkurš elektroinstrumenti, kuru nevar vadīt ar slēdzi, ir bīstams, un tas ir jālabo.
- Pirms regulēšanas, piederumu maiņas vai elektroinstrumentu glabāšanas atvienojiet kontaktakšas no strāvas avota un/vai izņemiet no elektroinstrumenta akumulatoru, ja tas ir noņemams. Šādi preventīvi drošības pasākumi samazina risku nejausi iedarbināt elektroinstrumentu.
- Nestrādājošus elektroinstrumentus uzglabājiet bērniem nepieejamā vietā un neļaujiet ar elektroinstrumentu strādāt personām, kas nav iepazīsies ar elektroinstrumentu vai šīm instrukcijām. Elektroinstrumenti ir bīstami neapmācītu lietotāju rokās.
- Veikt elektroinstrumentu un piederumu apkopi. Pārbaudiet, vai kustīgās daļas nav nepareizi neregulētas vai sasaistītas, vai nav salūzušas, vai nav bojātas detaļas un vai nav citu bojājumu, kas var ietekmēt elektroinstrumenta darbību. Ja tie ir bojāti, pirms lietošanas elektroinstrumentu salabojiet. Daudzus nelaimes gadījumus izraisa slikti uzturēti elektroinstrumenti.
- Uzturiet griezējinstrumentus asus un tīrus. Pareizi uzturēti griezējinstrumenti ar asām griezējgaldiem retāk sprāst un ir vieglāk kontrolējami.
- Lietojiet elektroinstrumentu, piederumus, uzgaļus u.c. saskaņā ar šiem norādījumiem, ņemot vērā darba apstākļus un veicamos darbus. Ja elektroinstrumentu izmantosiet darbībā, kas atšķiras no paredzētā, var rasties bīstama situācija.
- Uzturiet rokturus un satveršanas virsmas sausas, tīras un bez eļļas un taukiem. Slideni rokturi un satveršanas virsmas neļauj droši lietot un vadīt instrumentu neparedzētās situācijās.

Pakalpojums

- Elektroinstrumenta apkopi uzturiet kvalificētam remontstrādniekam, izmantojot tikai identiskas rezervies daļas. Tādējādi tiks nodrošināta elektroinstrumenta drošība.

SIMBOLU SKAIDROJUMS



1. Pirms lietošanas izlasiet rokasgrāmatu.

2. Izstrādājums atbilst ES direktīvām.

SKAITĻU SKAIDROJUMS

Daļas:

1. Caurules turētājs
2. Virzuļa
3. Caurules turētāja savienojums
4. Rod
5. Stienis rokturis
6. Ieslēgšanas/izslēgšanas slēdzis
7. Bloķēšanas slēdzis
8. Akumulatora poga
9. Rokturis
10. Akumulators

Skaitļi un elementi:

A attēls:

1. Ieslēgšanas/izslēgšanas slēdzis
2. Bloķēšanas slēdzis

B attēls

1. Ātruma regulēšanas ripa

C attēls

1. O-Ring
2. Turētāja locītava
3. Plāksne
4. Skrūves
5. Bāze

E attēls

1. Stienis

G attēls

1. Stienis
2. Virzuļa
3. Skrūve

H attēls

1. Virzulis - A variants
2. Virzulis - B variants
3. Stienis - variants A
4. Stienis - B variants

I attēls

1. Turētājs - A variants

J attēls

2. Turētājs - B variants

K attēls

1. Caurules
2. Caurules uzgalis

L attēls

3. Caurules mutes daļa

M attēls

1. Turēšanas uzgrieznis
2. Sprausla

N attēls

1. Somas gals
2. Soma
3. Turētājs

APRAKSTS

Ar akumulatoru darbināma ierīce, kas paredzēta kārtidžu/cauruļu ar līmi, silikonu u. c. izspiešanai. Izspiedējs ir paredzēts vispārējai lietošanai remontdarbu laikā, montāžas darbos un kā daļa no patstāvīgas amatieru darbības (DIY).

SATURS

Blīvēšanas pistole	1 gab.
Jostas āķis ar skrūvi	1 gab.
Turētājs	1 gab.
Rokasgrāmata	1 gab.
Garantijas karte	1 gab.

DARBĪBA

Ieslēgt / izslēgt

Atbloķējiet ierīci, bīdot bloķēšanas slēdzi uz atbloķēšanas pozīciju (A attēls).

Ierīce ieslēdzas un izslēdzas, nospiežot vai atlaižot slēdzi.

Ātruma kontrole

Padošanas ātrumu var regulēt ar pogu mašīnas aizmugurē. Ātrums palielinās līdz ar ciparu uz pogas (B attēls).

Turētāja savienojuma montāža / demontāža

Piestipriniet elementus pie korpusa pamatnes saskaņā ar secību, kas parādīta attēlā. C, D (no 1 līdz 4). Pievelciet skrūves. Demontāžu veic pretēji montāžai.

Stienis montāža / demontāža

Ievietojiet stieni caur caurumu ierīces aizmugurē ar zobiem uz leju. Uzlieciet virzuli uz rindas un pieskrūvējiet to ar skrūvi (E, F, G attēls).

Piederumu veidi

Stieni, virzuļi un turētāji ir pieejami divos variantos:

A variants: 310 ml turētājs, mazāks virzule, īsāks stienis. Pielāgots masu izspiešanai mēģenēs.

B variants: 600 ml turētājs, lielāks virzule, garāks stienis. Piemērots masas izspiešanai maisiņos (H, I, J attēls).

Kārtidžu sagatavošana

Caurulēm (izmantojiet piederumu variantu A!):

1. Ar nazi nogrieziet caurules galu.
2. Atskrūvējiet uzgalīti un caurduriet aizsargplēvi caurules mutē (ja tāda ir).
3. Uzskrūvējiet caurules galu uz vītnes.
4. Uzmaņīgi velciet stieni atpakaļ ar rokturi tik tālu, cik tas ir iespējams.
5. Ievietojiet caurulīti turētājā. Viegli nospiediet virzuli līdz caurules apakšai.
6. Caurule tiek noņemta pretējā veidā. (K, L attēls)

Masu maisos (izmantojiet piederumu variantu B):

1. Noņemiet sprauslu no turētāja, to atskrūvējot.
2. Izmantojot rokturi, uzmanīgi velciet stieni atpakaļ, līdz tas apstājas.
3. Ievietojiet maisiņu turētājā. Nogrieziet maisiņa galu.
4. Piestipriniet sprauslu pie vadotnes.
5. Viegli piespiediet virzuli pret maisiņu. (M, N, O attēli)

Darbs ar ierīci

Izspiestās masas tilpums ir atkarīgs no izvēlētas sprauslas tipa, no tā, kā tika nogriezts caurules gals, no masas veida, apkārtējās vides temperatūras un spiediena uz slēdža, kā arī no izvēlēta ātruma iestatījuma.

Nospiediet slēdzi, lai sāktu masas stumšanu. Ar otru roku atbalstiet turētāju. Nepieskarieties kustīgajam stienim - tas var sabojāt jūsu pirkstus. Ieteicams sākt darbu ar mazāko ātruma iestatījumu, viegli piespiežot slēdzi, lai pārbaudītu uz virsmas uzklātās masas daudzumu.

Neaizsprostojiet ventilācijas atveres! Tas var pārkarst un sabojāt ierīci.

Katru reizi pēc darba pabeigšanas atskrūvējiet un iztīriet sprauslu, kamēr masa vēl ir mitra, lai novērstu tās aizsērēšanu.

APKOPE UN UZGLABĀŠANA

Pirms ierīces tehniskās apkopes vai pārbaudes izņemiet akumulatoru.

Ierīce jāuzglabā sausā vietā, bērniem un nepiederošām personām nepieejamā vietā. Ierīci tīriet ar sausu drānu. Aizliegts lietot benzīnu, šķīdinātājus vai citus mazgāšanas līdzekļus - tas var sabojāt ierīces sastāvdaļas.

Visi remontdarbi jāveic autorizētā servisa centrā.

TRAUCĒJUMU NOVĒRŠANA

Ierīce var nedarboties pareizi šādu iemeslu dēļ:

- Caurulītes gals nav pareizi nogriezts.
- Sausā masa aizsērējusi sprauslu. Iztīriet sprauslu.
- Bojāts akumulators. Tas jānomaina pret darbspējīgu.
- Zemas temperatūras ietekmē masa sabiezēja. Uzmanīgi uzsildiet masu, lai iegūtu vēlamo konsistenci.
- Ir izmantots nepareizais patronas virzuļa variants. Aizstājiet ar piemērotu.

TEHNISKIE DATI

Bezvadu blīvēšanas pistole Energy+ 58GE114	
Parametrs	Vērtība
Akumulatora spriegums	18 V LĪDZSTRĀVAS SPRIEGUMS
Barošanas ātrums	0,7-11 mm/s
Turētāja garums	325 mm
Aizsardzības klase	III
Ūdensizturības klase	IPX0
Masu	3,15 kg
Ražošanas gads	
58GE114 definē ierīces tipu un indikāciju	

TROKSNIS UN VIBRĀCIJA

Skaņas spiediena līmenis	$L_{pA} = 55,9 \text{ dB(A)}$ $K = 3 \text{ dB(A)}$
Izmērtais skaņas jaudas līmenis	$L_{WA} = 66,9 \text{ dB(A)}$ $K = 3 \text{ dB(A)}$
Vibrācijas paātrinājuma vērtība	$a_h = 1,016 \text{ m/s}^2$ $K = 1,5 \text{ m/s}^2$

Paweł Kowalski
GRUPA TOPEX kvalitātes aģents
Varšava, 2022-05-09

EE
ORIGINAALJUHENDI TÖLGE
58GE114

Juhtmeta tihenduspūsto

Informācija par troksni un vibrāciju

Ierīces emitētā trokšņa līmeni raksturo: emitētā skaņas spiediena līmenis L_{pA} un skaņas jaudas līmenis L_{WA} (kur K ir mērījumu nenoteiktība). Ierīces emitētās vibrācijas raksturo vibrācijas paātrinājuma vērtība a_h (kur K ir mērījumu nenoteiktība).



Saskaņā ar standartu EN 62841-1:2015 tika izmērīta šāda informācija: emitētās skaņas spiediena līmenis L_{pA} , skaņas jaudas līmenis L_{WA} un vibrācijas paātrinājums a_h . Dotais vibrācijas līmenis a_h var tikt izmantots, lai salīdzinātu ierīces un provizoriski novērtētu vibrācijas iedarbību.

Norādītais vibrācijas līmenis ir reprezentatīvs tikai ierīces pamatlaietošanas gadījumā. Ja mašīna tiek lietota dažādiem mērķiem vai ar dažādiem darba rīkiem, vibrācijas līmenis var mainīties. Augstāku vibrāciju līmeni ietekmēs nepietiekama vai pārāk rēta ierīces apkope. Iepriekš minētie iesmeļ var izraisīt paaugstinātu vibrācijas iedarbību visā ierīces ekspluatācijas laikā.

Lai precīzi novērtētu vibrācijas iedarbību, ņemiet vērā periodus, kad iekārta ir izslēgta vai kad tā ir ieslēgta, bet netiek lietota. Pēc visu faktoru rūpīgas izvērtēšanas kopējā vibrācijas iedarbība var būt ievērojami mazāka.

Lai aizsargātu lietotāju pret vibrāciju ietekmi, ir jāievieš papildu drošības pasākumi, piemēram, periodiska ierīces un darba rīku apkope, atbilstošas temperatūras aizsardzība rokām un pareiza darba organizācija.

VIDES AIZSARDŽĪBA

	Neizmēriet ar elektrību darbināmus izstrādājumus kopā ar sadzīves atkritumiem, tie jāzārnato atbilstošās rūpnīcās. Iegūstiet informāciju par atkritumu utilizāciju no pārdevēja vai vietējam iestādēm. Noliektas elektriskās un elektroniskās iekārtas satur dabā aktīvas vielas. Nepārstrādātas iekārtas rada potenciālu risku vidi un cilvēku veselībai.
	Neizmēriet baterijas kopā ar sadzīves atkritumiem, nemēti tās ugunī vai ūdenī. Bojātas vai nolietotas baterijas pienācīgi jāpārstrādā saskaņā ar piemērojamo direktīvu par bateriju utilizāciju.

"Grupa Topex Spółka z ierobożoną odpowiedzialnością" Spółka komandytowa ar juridisko adresi Varšava, ul. Pograniczna 2/4 (turpmāk tekstā "Grupa Topex") informē, ka visas šīs instrukcijas (turpmāk tekstā "Instrukcija") autoritātes, tostarp, bet ne tikai, teksts, fotogrāfijas, shēmas, rasējumi un instrukcijas izkārtojums, pieder tikai "Grupa Topex" un ir aizsargātas ar likumiem atbilstoši 2004. gada 4. februāra Autoritātes un blakusēstību likumam (Ustawa o prawie autorskim i prawach pokrewnych, Dz. U. 2006 Nr. 90, pozīcija 631 ar vēlākajiem grozījumiem). Visas instrukcijas vai tās daļu kopēšana, apstrāde, publicēšana, pārveidošana komerciālos nolūkos bez rakstiskas Grupa Topex atļaujas ir stingri aizliegta un var radīt civiltiesisku un juridisku atbildību.

EK atbilstības deklarācija

Ražotājs: Ražotājs: Grupa Topex Sp. z o.o. Sp.k., ul. Pograniczna 2/4 02-285 Warszawa

Izstrādājums: Elektriskais bezvadu bīvēšanas pistole

Modelis: 58GE114

Komerčiālais nosaukums: GRAPHITE

Sērijas numurs: 00001 + 99999

Šī atbilstības deklarācija ir izdota uz ražotāja atbildību.

Iepriekš minētās produkts atbilst šādām ES direktīvām:

Mašīnu direktīva 2006/42/EK

EMC direktīva 2014/30/ES

RoHS Direktīva 2011/65/ES, kurā grozījumi izdarīti ar Direktīvu 2015/863/ES

Un atbilst šādu standartu prasībām:

EN 62841-1:2015; EN ISO 12100:2010;

EN 55014-1:2017/A11:2020; EN 55014-2:2015;

IEC 62321-1:2013; IEC 62321-2:2013; IEC 62321-3-1:2013; IEC 62321-4:2013+AMD1:2017 CSV;

IEC 62321-5:2013; IEC 62321-6:2015; IEC 62321-7-1:2015; IEC 62321-7-2:2017

Šī deklarācija attiecas tikai uz mašīnu tādā stāvoklī, kādā tā tika laista tirgū, un tā neattiecas uz sastāvdaļām, ko galalietotājs pievienojs un/vai veicis vēlāk.

Tās personas vārds, uzvārds un adrese, kura dzīvo vai ir reģistrēta ES un ir pilnvarota apkopot tehnisko datni:

Paraksts:

Grupa Topex Sp. z o.o. Sp.k.
Ul. Pograniczna 2/4
02-285 Warszawa

Paweł Kowalski

ETTEVAATUST: ENNE ELEKTRILISE TÖÖRIISTA KASUTAMIST LUGEGE KÄESOLEV KASUTUSJUHEND HOOLIKALT LÄBI JA HOIDKE SEE EDASPIDISEKS KASUTAMISEKS ALLES.

ÜLDISE ELEKTRILISE TÖÖRIISTA OHUTUSOHJATUSED

HOIATUS Lugege kõiki seie elektrilise tőōriista kaas olevaid ohutusohjatusi, juhisleid, illustratsioone ja spetsifikatsioone. Kőōgi alpool loetletud juhiste eiramine vőōb pőōhjustada elektrilőōgi, tulekahju ja/vőō tőōiseid vigastusi.

Salvestage kőōik ohjatused ja juhisleid edaspidiseks kasutamiseks.

Hoiatustes kasutatud termin "elektriline tőōriist" viitab teie vőōrgukasutatavale (juhtmega) elektrilisele tőōriistale vőō akukasutatavale (akutoolile) tőōotavale) elektrilisele tőōriistale.

Tőōipiirkonna ohutus

• Hoidke tőōala puhtana ja hāsti valgustatud. Ebakorrapārsed vőō pimedad alad kutsuvad esile őōnetusi.

• Ārge kasutage elektrilisi tőōriistu plahvatusohtlikus keskkonnas, nāiteks tuleohtlike vedelike, gaaside vőō tolmu juuresolekul. Elektritőōriistad tekitavad sādemeid, mis vőōivad tolmu vőō suitsu sūudada.

• Hoidke lapsed ja kőōrvalseisjad elektrilise tőōriista kasutamise ajal eemal. Tāhelepanu kőōrvalejuhtimise vőōb pőōhjustada kontrolli kaotamist.

Elektriohtus

• Elektritőōriistade pistikud peavad sobima pistikupesaga. Ārge kunagi modifitseerige pistikud mingil viisil. Ārge kasutage adapteripistikuid maandatud (maandatud) elektritőōriistades. Muutmata pistikud ja sobivad pistikupesad vāhendavad elektrilőōgi ohtu.

• Vālitge keha kokkupuudet maandatud vőō maandatud pindadega, nagu torud, radiatoid, pliidad ja kőōlmikud. Kui teie keha on maandatud vőō maandatud, on suurenend elektrilőōgi oht.

• Ārge pange elektrilisi tőōriistu vihma vőō niiskuse kätte. Vee sattumine elektrilise tőōriista sisse suurendab elektrilőōgi ohtu.

• Ārge kuritarvitage nőōri. Ārge kunagi kasutage kaablit elektrilise tőōriista kandmiseks, tőōmbamiseks vőō vāljatőōmbamiseks. Hoidke juhe eemal kuumusest, őōlist, teravatest servadest vőō liikuvatest osadest. Kahjustatud vőō kokku pőōimunud juhtmed suurendavad elektrilőōgi ohtu.

• Kui kasutate elektrilist tőōriista vālitingimustes, kasutage vālitingimustes kasutamiseks sobivat pikendusjuhet. Vālitingimustes kasutamiseks sobiva juhtme kasutamine vāhendab elektrilőōgi ohtu.

• Kui elektrilise tőōriista kasutamine niiskes kohas on vāltrimatu, kasutage vooluoolukaitsmega varustatud vooluőōrku (RCD). Voolukaitselūliti kasutamine vāhendab elektrilőōgi ohtu.

Isiklik ohutus

• Olge tāhelepanelik, jālgige, mida teete, ja kasutage elektrilise tőōriista kāsitemise tervet mőōistust. Ārge kasutage elektrilist tőōriista, kui olete vāsinud vőō narkootikumide, alkoholi vőō ravimite mőōju all. Tāhelepanematus elektritőōriistade kāsitemise ajal vőōb pőōhjustada tőōiseid kehavigastusi.

• Kasutage isikukaitsesevahendeid. Kandke alati silmakaitsevahendeid. Kaitsevahendid, nagu tolmuuska, libisemiskindlad turvajalanőūd, kővakūbar vőō kuulmiskaitse, mida kasutatateks sobivate tingimustes korral, vāhendavad isiklike vigastusi.

• Vāldita tahmatud kāsivattimist. Veenduge, et lūliti on vāljālūlitatud asendis enne vooluallika jāvőōi aku ūhendamist, tőōriista kätte vőtmit vőō kandmist. Elektritőōriistade kandmine sőōrmega lūliti vőō elektritőōriistade sisselūlitamine, mille lūliti on sisse lūlitatud, kutsub őōnetusi esile.

• Enne elektrilise tőōriista sisselūlitamist eemaldage kőōik reguleerimisvőtmed vőō -vőtmed. Elektritőōriista pőōrleva osa kőōlge kinnitatud mitrivi vőō vőt vőōb pőōhjustada kehavigastusi.

• Ārge saavutage liiga palju. Hoidke kogu aeg őōiget jalgealust ja tasakaalu. See vőōimaldab ootamatutes olukordades elektrilist tőōriista paremini kontrollida.

- Riietuge korralikult. Ärge kandke lahtiseid riideid ega ehteid. Hoidke juuksed ja riided liikuvatest osadest eemal. Lahtised riided, ehted või pikad juuksed võivad liikuvatesse osadesse kinni jääda.
- Kui on ette nähtud seadmed tolmueemalduse ja tolmu kogumise seadmete ühendamiseks, siis veenduge, et need on ühendatud ja nõuetekohaselt kasutusel. Tolmu kogumise kasutamine võib vähendada tolmuga seotud ohte.
- Ärge laske tööriistade sagedasest kasutamisest saadud tavalisel muutuda enesega rahulolevaks ja eirata tööriistade ohtuse põhimõtteid. Hooletu tegevus võib põhjustada tõsiseid vigastusi sekundi murdosa jooksul.

Elektriliste tööriistade kasutamine ja hooldus

- Ärge kasutage elektrilist tööriista jõuga. Kasutage õiget elektrilist tööriista. Õige elektriline tööriist teeb tööd paremini ja ohutumalt kiirusega, mille jaoks see on ette nähtud.
- Ärge kasutage elektrilist tööriista, kui lüliti ei lülita seda sisse ja välja. Iga elektriline tööriist, mida ei saa lülitiga juhtida, on ohtlik ja tuleb parandada.
- Ühendage pistik vooluallikast lahti ja/või eemaldage akupakett (kui see on eemaldatav) elektritööriistast enne seadistuste tegemist, tarvikute vahetamist või elektritööriistade hooldamist. Sellised ennetavad ohutusmeetmed vähendavad elektrilise tööriista juhusliku käivitamise ohtu.
- Hoidke kasutamata elektrilisi tööriistu lastele kättesaamatus kohas ja ärge lubage elektrilist tööriista või käesolevat kasutusjuhendit tundmatutel isikutel elektrilist tööriista käsitseda. Elektrilised tööriistad on väljaõppeta kasutajate käes ohtlikud.
- Hooldage elektrilisi tööriistu ja tarvikuid. Kontrollige, kas liikuvad osad ei ole valesti paigutatud või seotud, kas osad on purunenud ja kas on muid tingimusi, mis võivad mõjutada elektrilise tööriista tööd. Kui see on kahjustatud, laske elektriline tööriist enne kasutamist parandada. Paljud õnnetused on põhjustatud halvasti hooldatud elektriliste tööriistade tõttu.
- Hoidke lõikeriistad teravad ja puhtad. Nõuetekohaselt hooldatud ja teravate lõikeriistadega lõikeriistad takerduvad harvemini ja neid on lihtsam kontrollida.
- Kasutage elektrilist tööriista, lisaseadmeid ja tööriistakomplekte jne. vastavalt käesolevatele juhistele, võttes arvesse töötingimusi ja tehtavaid töid. Elektritööriista kasutamine ettenähtud töödest erinevatel töödel võib põhjustada ohtlikke olukordi.
- Hoidke käepidemed ja haaramispinnad kuivana, puhtana ning õli- ja rasvavabana. Libedad käepidemed ja haaramispinnad ei võimalda ootamatutes olukordades tööriista ohutut käsitlemist ja kontrollimist.

Teenus

- Laske oma elektrilist tööriista hooldada kvalifitseeritud remonditöötaja poolt, kasutades ainult identseid varuosasid. See tagab elektrilise tööriista ohtuse säilimise.

SÜMBOLITE SELGITUS



- Enne kasutamist lugege kasutusjuhendit.
- Toode vastab ELi direktiividele.

ARVUDE SELGITUS

Osad:

- Toruhoidja
- Kolvi
- Toru hoidja ühendus
- Rod
- Varda käepide
- Sisse/välja lüliti
- Lukustuslüüti
- Patarei nupp
- Käepide
- Aku

Näidatud arvud ja elemendid:

Joonis A:

- Sisse/välja lüliti
- Lukustuslüüti

Joonis B

- Kiiruse reguleerimise ketas

Joonis C

- O-rõngas
- Hoidja liiges

- Plaat
- Kruvid
- Baas

Joonis E

- Rod
- Joonis G
- Rod
- Kolvi
- Kruvi

Joonis H

- Kolb - variant A
- Kolb - variant B
- Varras - variant A
- Varras - variant B

Joonis I

- Hoidja - variant A

Joonis J

- Hoidja - variant B

Joonis K

- Toru
- Toru tipp

Joonis L

- Toru suu

Joonis M

- Hoidemutter
- Pihusti

Joonis N

- Koti tipp
- Kott
- Hoidja

KIRJELDUS

Akutoitega seade, mis on mõeldud liimi, silikooni jne. sisaldavate padrunite/tuubide pigistamiseks. Pigistaja on mõeldud üldiseks kasutamiseks renoveerimistöodel, montaažitöödel ja iseseisva amatöörtegevuse (DIY) raames.

SISU

Tihenduspüsti	1 tk
Vöö konks koos kruviga	1 tk
Omanik	1 tk
Käsitsi	1 tk
Garantiikaart	1 tk

TOIMIMINE

Sisse/välja lülitada

Avage seadme lukustus, lükates lukustuslüüti lukustuse avamise asendisse (joonis A).

Seade lülitub sisse ja välja lüliti vajutamisel või vabastamisel.

Kiiruse reguleerimine

Sõotmise kiirust saab reguleerida masina tagaküljel oleva nupu abil. Kiirus suureneb vastavalt nupul olevale numbrile (joonis B).

Hoidja liigendi kokkupanek / lahtivõtmine

Kinnitage elemendid kere alusele vastavalt joonisel esitatud järjekorrale. C, D (1 kuni 4). Pingutage kruvid kinni. Demonteerimine toimub vastupidiselt kokkupanekule.

Varraste kokkupanek / lahtivõtmine

Sisestage varras läbi seadme tagaküljel oleva augu hammastega allapoole. Asetage kolb reale ja keerake see kruviga kinni (joonis E, F, G).

Tarvikute tüübid

Vardad, kolvid ja hoidikud on saadaval kahes variandis:

Variant A: 310 ml hoidja, väiksem kolb, lühem varras. Kohandatud masside pigistamiseks torudes.

Variant B: 600 ml hoidja, suurem kolb, pikem varras. Sobib kottides olevate masside pigistamiseks (joonised H, I, J).

Kassettide ettevalmistamine

Torude jaoks (kasutage lisavarustust A!):

- Lõika toru otsa noaga.
- Keerake ots välja ja augustage kaitselele toru suudmes (kui see on olemas).
- Keerake toru ots selle keermele.
- Tõmmake varras ettevaatlikult käepidemega nii kaugele tagasi, kui see ulatub.

5. Asetage toru hoidikusse. Lükake kolb ettevaatlikult toru põhja.

6. Toru eemaldatakse vastupidiselt. (pildid K, L)

Kottides olevate masside jaoks (kasutage lisavarustust B):

1. Eemaldage pihusti hoidikust, keerates selle lahti.

2. Kasutades käepidet, tõmmake varras ettevaatlikult tagasi, kuni see peatub.

3. Asetage kott hoidikusse. Lõigake koti ots ära.

4. Kinnitage otsik juhiku külge.

5. Suruge kolb ettevaatlikult vastu kotti. (pildid M, N, O)

Töötamine seadmega

Kokkupuressitid massi maht sõltub valitud pihusti tüübist, toru otsa lõikamise viisist, massi tüübist, ümbriseva keskkonna temperatuurist ja rõhust lüliti ning valitud kiiruse seadistusest.

Vajutage lüliti, et astutada massi lükkamist. Kasutage teist kätt hoidiku toetamiseks. Ärge puudutage liikuvat vardat - see võib teie sõrmi kahjustada.

Soovitav on alustada tööd madalaima kiiruse seadistusega, vajutades kergelt lülitele, et kontrollida pinnale kantud massi mahtu.

Ärge ummistage ventilatsiooniva! See võib üle kuumeneda ja seadet kahjustada.

Iga kord pärast töö lõpetamist keerake otsik lahti ja puhastage seda, kui mass on veel märg, et vältida selle ummistumist.

HOOLDUS JA LADUSTAMINE

Enne seadme hooldust või kontrollimist eemaldage aku.

Seadet tuleb hoida kuivas kohas, lastele ja kõrvalistele isikutele kättesaamatus kohas. Puhastage seadet kuiva lapiga. Keelatud on kasutada bensiini, lahusteid või muid puhastusvahendeid - need võivad kahjustada seadme komponente.

Kõik remonditööd tuleb teha volitatud teeninduskeskuses.

TÕRKEOTSING

Seade ei pruugi korralikult töötada järgmistest tegurite tõttu:

- Toru ots ei ole korralikult lõigatud.
- Kuiv mass ummistab düüsi. Puhastage pihusti.
- Defektne aku. See tuleks asendada toimiva akuga.
- Mass paksenes madala temperatuuri mõjul. Kuumutage massi ettevaatlikult, et saavutada soovitud konsistents.
- Kasutatud on vale kolbivariant padrunile. Asendage sobivaga.

TEHNILISED ANDMED

Juhtmeta ummistuspüstol Energy+ 58GE114	
Parameeter	Väärtus
Aku pinge	18 V DC
Söötmise kiirus	0,7-11 mm/s
Hoidja pikkus	325 mm
Kaitseklass	III
Veekindel klass	IPX0
Mass	3,15 kg
58GE114 määratleb seadme tüübi ja tähistuse.	

MÜRA JA VIBRATSIOON

Helirõhu tase	$L_{pA} = 55,9 \text{ dB(A)}$ $K = 3 \text{ dB(A)}$
Mõõdetud helivõimsuse tase	$L_{WA} = 66,9 \text{ dB(A)}$ $K = 3 \text{ dB(A)}$
Vibratsiooni kiirenduse väärtus	$a_h = 1,016 \text{ m/s}^2$ $K = 1,5 \text{ m/s}^2$

Teave müra ja vibratsiooni kohta

Seadme tekitatud mürataset kirjeldavad: väljastatud helirõhu tase L_{pA} ja helivõimsuse tase L_{WA} (kus K on mõõtemääramatus). Seadme poolt tekitatud vibratsiooni kirjeldatakse vibratsioonikiirenduse a_h väärtusega (kus K on mõõtemääramatus).

Vastavalt standardile EN 62841-1:2015 mõõdeti järgmised andmed: kiirguse helirõhutase L_{pA} , helivõimsuse tase L_{WA} ja vibratsioonikiirendus a_h . Antud vibratsioonitaset a_h saab kasutada seadmete võrdlemiseks ja vibratsiooniga kokkupuute eisalgseks hindamiseks.



Esitatud vibratsioonitase on representatiivne ainult seadme põhikasutuse puhul. Kui masinat kasutatakse eri rakendustes või erinevate töövahenditega, võib vibratsioonitase muutuda. Kõrgemat vibratsioonitaset mõjutab seadme ebapiisav või liiga harv hooldus. Eespool nimetatud põhjused võivad põhjustada kogu kasutajaja jooksul suuremat vibratsioonile eksponeeritust.

Vibratsiooniga kokkupuute täpseks hindamiseks arvestage ajavahemikke, mil seade on välja lülitatud või kui see on sisse lülitatud, kuid ei ole kasutusel. Kui kõiki tegureid on hoolikalt

hinnatud, võib üldine vibratsiooniga kokkupuude olla oluliselt väiksem.

Kasutaja kaitsmiseks vibratsiooni mõju eest tuleks rakendada täiendavaid ohutusmeetmeid, näiteks: seadme ja töövahendite perioodiline hooldus, käte sobiva temperatuurii kaitse ja nõuetekohane töökorraldus.

KESKKONNAKAITSE

	Ärge visake elektriga töötavaid tooteid koos olmejäätmetega, need tuleb kasutada nõuetekohastes tehastes. Hankige teavet jäätmete utiliseerimise kohta müüjal või kohalikele asutustele. Kasutatud elektril- ja elektroonikaseadmed sisaldavad looduskeskkonnas aktiivseid aineid. Taaskasutamata seadmed kujutavad endast potentsiaalset ohtu keskkonnale ja inimeste tervisele.
	Ärge visake patareisid koos olmejäätmetega, ärge visake neid tulle ega vette. Kahjustatud või kulunud patareid tuleb nõuetekohaselt ringlusesse võtta vastavalt kehtivatele patareide kõrvaldamise direktiividele.

"Grupa Topex Spółka z ograniczoną odpowiedzialnością" Spółka komandytowa, mille asukoht on Varssavis aadressil ul. Pograniczna 2/4 (edaspidi "Grupa Topex") teatab, et kõik käesoleva juhendi (edaspidi "juhend") autoriõigused, sealhulgas, kuid mitte ainult, teksti, fotod, skeemid, joonised ja juhendi kujundus, kuuluvad eranditult Grupa Topexile ja on kaitstud seadusega vastavalt 4. veebruaril 2004. aasta autoriõiguse ja sellega seotud õiguste seadusele (ustawa o prawie autorskim i prawach pokrewnych, Dz. U. 2006 nr 90 punkt 631 koos hilisemate muudatustega). Kogu juhendi või selle osade kopeerimine, töötlemine, avaldamine, muutmise ärilistel eesmärkidel ilma Grupa Topexi kirjaliku loa ta rangelt keelatud ja võib kaasa tuua tsiviil- ja juriidilise vastutuse.

EÜ vastavusdeklaratsioon

Tootja: Grupa Topex Sp. z o.o. Sp.k., ul. Pograniczna 2/4 02-285 Warszawa

Toode: Elektriline juhtmeta tihenduspüstol: Elektriline juhtmeta tihenduspüstol

Mudel: 58GE114

Kaubanduslik nimetus: GRAPHITE

Seerianumber: 00001 + 99999

Käesolev vastavusdeklaratsioon on välja antud tootja ainuvastutuseel.

Eespool loetletud toode vastab järgmistele ELi direktiividele:

Masinadirektiiv 2006/42/EÜ

EMC direktiiv 2014/30/EL

RoHS direktiiv 2011/65/EL, muudetud direktiiviga 2015/863/EL

Ja vastab järgmistele standardide nõuetele:

EN 62841-1:2015; EN ISO 12100:2010;

EN 55014-1:2017/A11:2020; EN 55014-2:2015;

IEC 62321-1:2013; IEC 62321-2:2013; IEC 62321-3-1:2013; IEC 62321-4:2013+AMD1:2017 CSV;

IEC 62321-5:2013; IEC 62321-6:2015; IEC 62321-7-1:2015; IEC 62321-7-2:2017

Käesolev deklaratsioon käsitleb ainult masinat selle turuleviimise seisukorras ja ei hõlma lõppkasutaja poolt hiljem lisatud komponente ja/või tehtud toiminguid.

ELis elava või seal asuva ja tehnilise toimiku koostamiseks volitatud isiku nimi ja aadress:
Allkirjastatud järgmistele isikute nimel ja arvel:
Grupa Topex Sp. z o.o. Sp.k.
Ul. Pograniczna 2/4
02-285 Warszawa

Pawel Kowalski

GRUPA TOPEX kvaliteediagent

Varssavi, 2022-05-09

Pawel Kowalski

Pawel Kowalski

GRUPA TOPEX kvaliteediagent

Varssavi, 2022-05-09

BG

ПРЕВОД НА ОРИГИНАЛНАТА ИНСТРУКЦИЯ

58GE114

Безжичен пистолет за уплътняване

ВНИМАНИЕ: ПРЕДИ ДА ИЗПОЛЗВАТЕ ЕЛЕКТРОИНСТРУМЕНТА, ПРОЧЕТЕТЕ ВНИМАТЕЛНО ТОВА РЪКОВОДСТВО И ГО ЗАПАЗЕТЕ ЗА БЪДЕЩИ СПРАВКИ.

ОБЩИ ПРЕДУПРЕЖДЕНИЯ ЗА БЕЗОПАСНОСТ НА ЕЛЕКТРОИНСТРУМЕНТИТЕ

ПРЕДУПРЕЖДЕНИЕ Прочетете всички предупреждения за безопасност, инструкции, илюстрации и спецификации, предоставени с този електроинструмент. Неспазването на всички изброени по-долу инструкции може да доведе до токов удар, пожар и/или сериозно нараняване.

Запазете всички предупреждения и инструкции за бъдещи справки. Терминът "електроинструмент" в предупрежденията се отнася за вашия електроинструмент, работещ с електрическа мрежа (с кабел), или електроинструмент, работещ с батерия (с акумулатор).

Безопасност в работната зона

- Поддържайте работната зона чиста и добре осветена. Затрупаните или тъмни места са предпоставка за инциденти.
- Не работете с електроинструменти във взривоопасна атмосфера, например в присъствието на запалими течности, газове или прах. Електроинструментите създават искри, които могат да възпламяват праха или изпаренията.
- Пазете децата и страничните лица настрана, докато работите с електроинструмента. Отвлечането на вниманието може да доведе до загуба на контрол.

Електрическа безопасност

- Щепселите на електроинструментите трябва да съответстват на контакта. Никога не променяйте щепсела по какъвто и да е начин. Не използвайте никакви адаптерни щепсели със заземени (заземени) електроинструменти. Немодифицираните щепсели и съответстващите контакти ще намалят риска от токов удар.
- Избягвайте контакт на тялото със заземени повърхности, като тръби, радиатори, печки и хладилници. Съществува повишен риск от токов удар, ако тялото ви е заземено или заземено.
- Не излагайте електроинструментите на дъжд или мокри условия. Навлизането на вода в електроинструмента увеличава риска от токов удар.
- Не злоупотребявайте с кабела. Никога не използвайте кабела за пренасяне, дърпане или изключване на електроинструмента. Пазете кабела от топлина, масло, остри ръбове или движещи се части. Повредените или заплетени шнурове увеличават риска от токов удар.
- Когато работите с електроинструмент на открито, използвайте удължител, подходящ за употреба на открито. Използването на кабел, подходящ за употреба на открито, намалява риска от токов удар.
- Ако работата с електроинструмента на влажно място е неизбежна, използвайте захранване, защитено от устройство за защита от остатъчен ток (RCD). Използването на RCD намалява риска от токов удар.

Лична безопасност

- Бъдете нащрек, внимавайте какво правите и използвайте здрав разум, когато работите с електроинструмент. Не използвайте електроинструмент, когато сте уморени или под въздействието на наркотици, алкохол или лекарства. Момент на невнимание по време на работа с електроинструменти може да доведе до сериозно нараняване на хора.
- Използвайте лични предпазни средства. Винаги носете предпазни очила. Защитното оборудване, като например маска против прах, хелмгогаци се предпазни обувки, твърда шапка или защита на слуха, използвано при подходящи условия, ще намали личните наранявания.
- Предотвратяване на непреднамерено стартиране. Уверете се, че превключателят е в изключено положение, преди да се свържете към източника на захранване и/или акумулаторната батерия, да вземете или пренесете инструмента. Пренасянето на електроинструменти с пръст върху превключателя или пускането под напрежение на електроинструменти, които са с включен превключател, подканва към злополуки.
- Преди да включите електроинструмента, отстранете всички регулиращи ключове или гачки ключове. Ключ или гачен ключ, оставен прикрепен към въртяща се част на електроинструмента, може да доведе до телесни повреди.
- Не прекалявайте. Поддържайте правилна стойка и равновесие през цялото време. Това дава възможност за по-добър контрол на електроинструмента в неочаквани ситуации.
- Облечете се подходящо. Не носете свободни дрехи или бижута. Дръжте косата и дрехите си далеч от движещите се части. Свободните дрехи, бижутата или дългата коса могат да бъдат захванати от движещите се части.
- Ако са предвидени устройства за свързване на съоръжения за извличане и събиране на прах, уверете се, че те са свързани и се използват правилно. Използването на прахоуловители може да намали свързаните с праха опасности.
- Не позволявайте на познанията, придобити от честото използване на инструментите, да ви позволят да станете самодоволни и да пренебрегнете принципите за безопасност на

инструментите. Едно невнимателно действие може да доведе до тежки наранявания в рамките на част от секундата.

Използване и грижа за електроинструменти

- Не насилвайте електроинструмента. Използвайте подходящия електроинструмент за вашето приложение. Правилният електроинструмент ще свърши работата по-добре и по-безопасно със скоростта, за която е проектиран.
- Не използвайте електроинструмента, ако превключателят не го включва и изключва. Всеки електроинструмент, който не може да се управлява с превключателя, е опасен и трябва да се ремонтира.
- Изключете щепсела от източника на захранване и/или извадете акумулаторната батерия, ако е разглобяема, от електроинструмента, преди да извършвате каквито и да било настройки, да сменяте принадлежности или да съхранявате електроинструмента. Тези превантивни мерки за безопасност намаляват риска от случайно стартиране на електроинструмента.
- Съхранявайте неработещите електроинструменти на място, недостъпно за деца, и не позволявайте на лица, които не са запознати с електроинструмента или с тези инструкции, да работят с него. Електроинструментите са опасни в ръцете на необучени потребители.
- Поддържайте на електрически инструменти и аксесоари. Проверявайте за несъосности или обвързване на движещите се части, счупване на части и всякакви други условия, които могат да повлияят на работата на електроинструмента. Ако е повреден, поправете електроинструмента преди употреба. Много злополуки се причиняват от лошо поддържани електрически инструменти.
- Поддържайте режещите инструменти остри и чисти. Правилно поддържаните режещи инструменти с остри режещи ръбове и по-малко вероятно да се заклепят и са по-лесни за управление.
- Използвайте електроинструмента, принадлежностите, найкрайниците и др. в съответствие с тези инструкции, като се съобразявате с условията на работа и извършваната работа. Използването на електроинструмента за операции, различни от предвидените, може да доведе до опасна ситуация.
- Поддържайте дръжките и повърхностите за хващане сухи, чисти и без масла и мазнини. Хлъзгавите дръжки и повърхности за хващане не позволяват безопасно боравене и управление на инструмента в неочаквани ситуации.

Услуга

- Възложете сервизното обслужване на електроинструмента на квалифициран сервизен специалист, като използвате само идентични резервни части. Това ще гарантира, че безопасността на електроинструмента е запазена.

ОБЯСНЕНИЕ НА СИМВОЛИТЕ



1. Прочетете ръководството преди употреба.
2. Продуктът отговаря на директивите на ЕС.

ОБЯСНЕНИЕ НА ФИГУРИТЕ

Части:

1. Дръжач за тръби
2. Бутало
3. Съединение на държача на тръбата
4. Rod
5. Дръжка на пръта
6. Превключател за включване/изключване
7. Заклучващ превключател
8. Бутон на батерията
9. Дръжка
10. Батерия

Показани фигури и елементи:

Фигура А:

1. Превключател за включване/изключване
2. Превключател за заклучване

Фиг. Б

1. Циферблат за регулиране на скоростта

Фигура В

1. О-пръстен
2. Съединение на държача
3. Плоча

4. Винтове

5. База

Фиг. Е

1. Пръчка

Фигура G

1. Пръчка

2. Бутало

3. Винт

Фиг. H

1. Бутало - вариант А

2. Бутало - вариант В

3. Пръчка - вариант А

4. Пръчка - вариант В

Фиг. I

1. Държач - вариант А

Фиг. J

2. Държач - вариант В

Фигура K

1. Тръба

2. Върх на тръбата

Фигура L

3. Устие на тръбата

Фигура M

1. Придържача гайка

2. Дюза

Фигура N

1. Върх на чантата

2. Чанта

3. Държач

ОПИСАНИЕ

Устройство, захранвано с батерия, предназначено за притискане на патрони/тубички с лепило, силикон и др. Притискащото устройство е предназначено за обща употреба по време на ремонтни дейности, монтажни дейности и като част от независима любителска дейност (DIY).

СЪДЪРЖАНИЕ

Пистолет за уплътняване	1 бр.
Кука за колан с винт	1 бр.
Държач	1 бр.
Ръководство	1 бр.
Гаранционна карта	1 бр.

ОПЕРАЦИЯ

Включване/изключване

Отключете устройството, като плъзнете ключа за заключване в положение за отключване (фиг. А)

Устройството се включва и изключва чрез натискане или отпускане на превключвателя.

Контрол на скоростта

Скоростта на подаване може да се контролира с копчето на гърба на машината. Скоростта се увеличава с увеличаване на броя на копчето (фиг. Б)

Монтаж/демонтаж на държача

Закрепете елементите към основата на корпуса в съответствие с последователността на фиг. В, Г (от 1 до 4). Затегнете винтовете. Демонтажът се извършва по обратния на монтажа начин.

Сглобяване/разглобяване на пръта

Вкарайте пръчката през отвора в задната част на устройството със зъбите надолу. Поставете буталото върху реда и го завийте с винта (фиг. Д, Е, Ж).

Видове аксесоари

Прътите, буталата и държачите се предлагат в два варианта:

Вариант А: държач за 310 ml, по-малко бутало, по-къс прът. Приспособена за изстискване на маси в епруветки.

Вариант В: държач за 600 ml, по-голямо бутало, по-дълъг прът. Подходящ за изстискване на маси в торбички (фиг. З, I, J).

Подготовка на касетите

За тръби (използвайте вариант на аксесоар А):

1. Отрежете върха на тръбата с нож.

2. Отвийте найкрайника и пробийте защитното фолио в устието на тръбата (ако има такова).

3. Завинтете върха на тръбата върху резбата ѝ.

4. Внимателно издърпайте пръта назад с дръжката докрай.

5. Поставете епруветката в държача. Внимателно натиснете буталото до дъното на тръбата.

6. Тръбата се отстранява по обратния начин. (снимки К, Л)

За маси в торбички (използвайте вариант на аксесоар В):

1. Извадете дюзата от държача, като я отвиете.

2. С помощта на дръжката внимателно издърпайте пръчката назад, докато спре.

3. Поставете чантата в държача. Отрежете върха на торбичката.

4. Прикрепете дюзата към водача.

5. Натиснете буталото внимателно към торбата. (снимки М, N, O)

Работа с устройството

Обемът на изстискваната маса зависи от вида на избраната дюза, начина на изрязване на върха на тръбата, вида на масата, температурата на околната среда и налягането върху превключвателя и избраната настройка на скоростта.

Натиснете превключвателя, за да започнете да избутвате масата. Използвайте другата ръка, за да поддържате държача. Не докосвайте движещия се прът - той може да повреди пръстите ви. Препоръчително е да започнете работа с най-ниската настройка на скоростта, с лек натиск върху превключвателя, за да проверите обема на нанесената върху повърхността маса.

Не запушвайте вентилационните отвори! Това може да доведе до прегряване и повреда на устройството.

Всеки път след приключване на работа отвивайте и почиствайте дюзата, докато масата е все още мокра, за да избегнете запушването ѝ.

ПОДДРЪЖКА И СЪХРАНЕНИЕ

Извадете батерията преди поддръжка или проверка на устройството. Устройството трябва да се съхранява на сухо място, недостъпно за деца и неупълномощени лица. Почиствайте устройството със суха кърпа. Забранено е използването на бензин, разтворители или други почистващи препарати - това може да повреди компонентите на устройството.

Всички ремонти трябва да се извършват от оторизиран сервизен център.

ОТСТРАНЯВАНЕ НА НЕИЗПРАВНОСТИ

Устройството може да не работи правилно поради следните фактори:

- Върхът на тръбата не е отрязан правилно.
- Сухата маса е запушила дюзата. Почистете дюзата.
- Дефектна батерия. Тя трябва да се замени с исправна.
- Масата се съгъства под въздействието на ниска температура. Внимателно загрейте масата до получаване на желаната консистенция.
- Използван е грешен вариант на буталото за патрона. Заменете го с подходящ.

ТЕХНИЧЕСКИ ДАННИ

Акумулаторен пистолет за уплътняване Energy+ 58GE114	
Параметър	Стойност
Напрежение на батерията	18 V DC
Скорост на подаване	0,7-11 mm/s
Дължина на държача	325 mm
Клас на защита	III
Клас водоустойчивост	IPX0
Маса	3,15 кг
Година на производство	
58GE114 определя типа и индикацията на устройството	

ШУМ И ВИБРАЦИИ

Ниво на звуково налягане	$L_{pA} = 55,9 \text{ dB(A)}$ $K = 3 \text{ dB(A)}$
Измерено ниво на звукова мощност	$L_{WA} = 66,9 \text{ dB(A)}$ $K = 3 \text{ dB(A)}$
Стойност на ускорението на вибрациите	$a_h = 1,016 \text{ m/s}^2$ $K = 1,5 \text{ m/s}^2$

Информация за шума и вибрациите

Нивото на шума, излъчван от устройството, се описва чрез: нивото на излъчваното звуково налягане L_{pA} и нивото на звуковата мощност L_{WA} (където K е неопределеността на измерването). Вибрациите, излъчвани от устройството, се описват от стойността на



вибрационното ускорение a_n (където K е неопределеността на измерването).

Следната информация: нивото на излъчваното звуково налягане L_{pA} , нивото на звуковата мощност L_{wA} и ускорението на вибрациите a_n са измерени в съответствие с EN 62841-1:2015. Даденото ниво на вибрациите a_n може да се използва за сравняване на устройствата и за предварителна оценка на експозицията на вибрации.

Посоченото ниво на вибрации е представително само за основната употреба на устройството. Ако машината се използва за различни приложения или с различни работни инструменти, нивото на вибрациите може да се промени. По-високото ниво на вибрации ще бъде повлияно от недостатъчна или твърде рядка поддръжка на устройството. Посочените по-горе причини могат да доведат до повишено излагане на вибрации през целия период на експлоатация. **За да оцените точно експозицията на вибрации, вземете предвид периодите, когато оборудването е изключено или когато е включено, но не се използва. След като всички фактори бъдат внимателно оценени, общата експозиция на вибрации може да бъде значително по-ниска.**

За да се предпази потребителят от въздействието на вибрациите, трябва да се приложат допълнителни мерки за безопасност, като например: периодична поддръжка на устройството и работните инструменти, защита на подходящата температура на ръцете и правилна организация на работата.

ОПАЗВАНЕ НА ОКОЛНАТА СРЕДА

	Не изхвърляйте продукти с електрическо захранване заедно с битовите отпадъци, те трябва да се използват в подходящи инсталации. Получете информация за оползотворяването на отпадъците от вашия продавач или от местните власти. Излязлото от употреба електрическо и електронно оборудване съдържа вещества, активни в природната среда. Нерециклираното оборудване представлява потенциален риск за околната среда и човешкото здраве.
	Не изхвърляйте батериите с битовите отпадъци, не ги хвърляйте в огън или вода. Повредените или износени батерии трябва да се рециклират по подходящ начин в съответствие с приложимата директива за изхвърляне на батерии.

"Група Торех Спółка z ograniczoną odpowiedzialnością" Spółka komandytowa със седалище във Варшава на ул. Pograniczna 2/4 (наричана по-нататък "Група Торех") информира, че всички автори правя връзка тази инструкция (наричана по-нататък "инструкция"), включително, но не само, текст, снимки, схеми, чертежи и оформление на инструкцията, принадлежат изключително на "Група Торех" и са под закрила на законите, съответно на Закона за авторското право и сродните му права от 4 февруари 2004 г. (ustawa o prawie autorskim i prawach pokrewnych, Dz. U. 2006 № 90, позиция 631 с последващи изменения). Копирането, обработката, публикуването, модификациите с търговска цел на цялата Инструкция или на нейни части без писменото разрешение на Група Торех са строго забранени и могат да доведат до гражданска и съдебна отговорност.

ЕО декларация за съответствие

Производител: Grupa Torhex Sp. z o.o. Sp.к., ул. Pograniczna 2/4 02-285 Warszawa

Продукт: Електрически акумулаторен пистолет за уплътняване
Модел: 58GE114

Търговско наименование: GRAPHITE

Сериен номер: 00001 + 99999

Настоящата декларация за съответствие се издава на изключителната отговорност на производителя. Изброеният по-горе продукт е в съответствие със следните директиви на ЕС:

Директива за машините 2006/42/ЕО

Директива 2014/30/ЕС за електромагнитната съвместимост

Директива 2011/65/ЕС, изменена с Директива 2015/863/ЕС

И отговаря на изискванията на следните стандарти:

EN 62841-1:2015; EN ISO 12100:2010;

EN 55014-1:2017/A11:2020; EN 55014-2:2015;

IEC 62321-1:2013; IEC 62321-2:2013; IEC 62321-3-1:2013; IEC 62321-4:2013+AMD1:2017 CSV;

IEC 62321-5:2013; IEC 62321-6:2015; IEC 62321-7-1:2015; IEC 62321-7-2:2017

Тази декларация се отнася изключително за машината в състоянието, в което е пусната на пазара, и изключва компонентите, които са добавени и/или операциите, извършени впоследствие от крайния потребител.

Име и адрес на лицето, което пребивава или е установено в ЕС и е упълномощено да съставя техническото досие:

Подписано за и от името на:

Grupa Torhex Sp. z o.o. Sp.к.

Ул. Pograniczna 2/4

02-285 Варшава

Pavel Kovalev

Павел Ковалски
GRUPA TOPEX Агент по качеството
Варшава, 2022-05-09

HR TRANSLACIJA IZVORNE UPUTE 58GE114

Беžични пистолци за бртвjenje

OPREZ: PRIJE UPOTREBE ELEKTRIČNOG ALATA PAŽLJIVO PROČITAJTE OVAJ PRIRUČNIK I ZADRŽITE GA ZA UBUĐUĆE.

UPOZORENJA O SIGURNOSTI OPĆEG ELEKTRIČNOG ALATA

UPOZORENJE Pročitajte сва сигурносна упозорjenja, упуте, илустрациje и спецификациje наведене уз ovaj електрични алат. Непридржавање свих долже наведених упута може довести до стружног удара, пожара и/или озбиљних ожељења.

Спремите сва упозорjenja и упуте за будућу референцу.

Израз "електрични алат" у упозорjenима односи се на ваћ мрежни (кабелски) електрични алат ил жеžични електрични алат на батерије (жеžични) алат за напajање.

Сигурност радног подручја

- Одржавајте радно подручје чистим и добро освјетљеним. Претрпана ил тамна подручја позивају на несреће.
- Не користите електричне алате у експлозивним атмосферама, као што су у присутности запaljивих течућина, плинава ил праћине. Електрични алати стварају искре које могу запалити праћину ил паре.
- Држите дјecu и проматраче подалье док управљате електричним алатом. Ометанја могу узроковати губитак контроле.

Електрична сигурност

- Утикачи електричног алата морају одговарати утићници. Никада не мjenјайте утикач на било који начин. Немојте користити адаптерске утикаче с уземљеним (уземљеним) електричним алатима. Немодифицирани чепови и одговарајући продајни центри смањит ће ризик од стружног удара.
- Избјегавajte контакт тијела с уземљеним ил уземљеним површинама, као што су цијеви, радијатори, домети и хладњаци. Постоји повећан ризик од стружног удара ако је ваће тијело уземљено ил уземљено.
- Не излаћите електричне алате кићи ил влажним увјетима. Вода која улази у електрични алат повећат ће ризик од стружног удара.
- Не злоупотребајте алате кабел. Никада не користите кабел за ношење, повлаћење ил искључивање електричног алата. Кабел држите подалье од тоpline, улја, оштрих рубова ил покретних дијелова. Оштећени ил испреплетени кабел повећавају ризик од стружног удара.
- Када радите електрични алат на отвореном, користите произуђни кабел прикладан за ванjsку употребу. Користење кабела прикладног за ванjsку употребу смањује ризик од стружног удара.
- Ако је рад с електричним алатом на влажном мјесту неизбежан, употребите заштитно напajање уређајем за преосталу струју (RCD). Користење RCD-а смањује ризик од стружног удара.

Особна сигурност

- Будите опрезни, пазите што радите и користите здрав разум при раду с електричним алатом. Не користите електрични алат док сте уморни ил под утјецajem дрога, алкохола ил лијекова. Тренутак непажње tijekom рада с електричним алатима може резултирати озбиљним тијесним ожељењима.
- Користите особну заштитну опрему. Увјек носите заштиту за очи. Заштитна опрема као што су маска за праћину, сигурносне цipeле без клизанја, тврди шећир ил заштита од слуха која се користи за одговарајуће увјете смањит ће тијесне ожељења.
- Спријечите ненамјерно покретање. Проверите је ли прекадаћ у искљученом положају прије спајања на извор напajања ил батерију, преузимање ил ношење алата. Ношење електричних алата прстом на прекадаћу ил енергизирајући електрични алати који имају укључен прекадаћ позива на несреће.
- Уклоните било коју тикпу за подећавање ил кључ прије укључивања алата за напajање. Кључ ил кључ који је остао прићврћен на ротирајући дио електричног алата може резултирати особним ожељењима.
- Немојте претјеривати. Држите правилно опорште и равнотежу у сваком тренутку. То омогућује бољу контролу електричног алата у neočekиваним ситуацијама.
- Правилно се обучите. Не носите широку одjeћу ил наkit. Држите косу и одjeћу подалье од покретних дијелова. Широка одjeћа, наkit ил дуга коса могу се ухватити у покретним дијеловима.

- Ako su uređaji predviđeni za spajanje uređaja za usisavanje i prikupljanje prašine, provjerite jesu li spojeni i pravilno korišteni. Upotreba sakupljanja prašine može smanjiti opasnosti povezane s prašinom.
- Ne dopustite da vam poznavanje stečeno čestom uporabom alata omogućiti da postanete samozadovoljni i zanemarite sigurnosna načela alata. Nepažljivo djelovanje može uzrokovati teške ozljede u djeljicu sekunde.

Upotreba i njega električnih alata

- Ne forsirajte električni alat. Koristite ispravan alat za napajanje za svoju aplikaciju. Ispravan električni alat obaviti će posao bolje i sigurnije brzinom za koju je dizajniran.
- Ne koristite električni alat ako ga prekidač ne uključuje i ne isključuje. Svaki električni alat kojim se ne može upravljati prekidačem opasan je i mora se popraviti.
- Isključite utikač iz izvora napajanja i/ili uklonite bateriju, ako je odvojiva, iz električnog alata prije bilo kakvih podešavanja, mijenjanja pribora ili pohranjivanja električnih alata. Takve preventivne sigurnosne mjere smanjuju rizik od slučajnog pokretanja električnog alata.
- Besposadne električne alate čuvajte izvan dohvata djece i ne dopustite osobama koje nisu upoznate s električnim alatom ili ovim uputama da upravljaju električnim alatom. Električni alati opasni su u rukama neobučanih korisnika.
- Održavajte električne alate i pribor. Provjerite neusklađenost ili vezanje pokretnih dijelova, lom dijelova i bilo koje drugo stanje koje može utjecati na rad električnog alata. Ako je oštećen, popravite električni alat prije uporabe. Mnoge nesreće uzrokovane su loše održanim električnim alatima.
- Neka alati za rezanje budu oštri i čisti. Manje je vjerojatno da će se pravilno održavani alati za rezanje s oštrim reznim rubovima vezati i lakše ih je kontrolirati.
- Koristite električni alat, pribor i bitove alata itd. u skladu s ovim uputama, uzimajući u obzir radne uvjete i radove koje treba obaviti. Upotreba električnog alata za operacije različite od predviđenih mogla bi dovesti do opasne situacije.
- Držite ručke i površine za hvatanje suhim, čistim i bez ulja i masti. Skliske ručke i površine za hvatanje ne omogućuju sigurno rukovanje i upravljanje alatom u neočekivanim situacijama.

Usluga

- Neka vaš električni alat servisira kvalificirana osoba za popravak koristeći samo identične zamjenske dijelove. To će osigurati održavanje sigurnosti električnog alata.

OBJAŠNJENJE SIMBOLA



1. Pročitajte priručnik prije uporabe.
2. Proizvod je u skladu s direktivama EU-a.

OBJAŠNJENJE BROJKI

Dijelovi:

1. Držač cijevi
2. Klip
3. Spoj držača cijevi
4. Šiba
5. Ručka šipke
6. Prekidač za uključivanje / isključivanje
7. Prekidač za zaključavanje
8. Gumb Baterija
9. Drška
10. Baterija

Prikazane slike i elementi:

Slika A:

1. Prekidač za uključivanje / isključivanje
2. Prekidač za zaključavanje

Smokva.B

1. Brojčanik za kontrolu brzine

Smokva.C

1. O-Prsten
2. Spoj držača
3. Ploča
4. Vijci
5. Baza

SI. E

1. Štap

Slika G.

1. Štap
2. Klip
3. Vijak

SI. H.

1. Klip – varijanta A
2. Klip – varijanta B
3. Štap – varijanta A
4. Štap – varijanta B

Slika I.

1. Držač – varijanta A
2. Držač – varijanta B

SI. J.

1. Cijev
2. Vrh cijevi

SI. L.

3. Usta cijevi

Smokva.M

1. Držanje oraha
2. Mlaznica

SI. N

1. Savjet torbe
2. Torba
3. Držač

OPIS

Uređaj napajan baterijom, namijenjen za stiskanje uložaka / cijevi ljepljom, silikonom itd. Stiskalica je namijenjena općoj uporabi tijekom radova na obnovi, montažnim aktivnostima i kao dio samostalne amaterske aktivnosti (Uradi sam).

SADRŽAJ

Pištola za brtvljenje	1 kom
Remenska kuka s vijkom	1 kom
Holder	1 pc
Ručno	1 računalo
Jamstvena kartica	1 pc

OPERACIJSKI

Uključivanje / isključivanje

Otključajte uređaj klizanjem prekidača brave u položaj otključavanja (slika A)

Uređaj se uključuje i isključuje pritiskom ili otpuštanjem prekidača.

Kontrola brzine

Brzina hranjenja može se kontrolirati gumbom na stražnjoj strani stroja. Brzina se povećava s brojem na gumbu (slika B)

Montaža / rastavljanje spoja držača

Pričvrstite elemente na bazu na tijelu u skladu sa slijedom u smokvi.C, D (od 1 do 4). Zategnite vijke. Demontaža se provodi na suprotan način od montaže.

Montaža šipki / demontaža

Umetnite šipku kroz rupu na stražnjoj strani uređaja sa zubima okrenutim prema dolje. Stavite klip na red i zavijte ga vijkom (slika E, F, G).

Vrste pribora

Šipke, klipovi i držači dostupni su u dvije varijante:

Varijanta A: držač od 310 ml, manji klip, kraća šipka. Prilagođeno za stiskanje masa u cijevima.

Varijanta B: držač od 600 ml, veći klip, duža šipka. Pogodno za stiskanje masa u vrećicama (slika. H, ja, J).

Priprema patrona

Za cijevi (koristite varijantu dodatne opreme AI):

1. Izrežite vrh cijevi nožem.
2. Odvijte vrh i probušite zaštitnu foliju na ustima cijevi (ako je prisutna).
3. Zavijte vrh cijevi na njegov konac.
4. Pažljivo povucite šipku natrag s ručkom dokle god će ići.
5. Stavite cijev u držač. Lagano gurnite klip na dno cijevi.
6. Cijev se uklanja na suprotan način. (slike K, L)

Za mase u vrećicama (koristite varijantu pribora B):

1. Izvadite mlaznicu s držača tako da je odvrnete.
2. Pomoću ručke pažljivo povucite šipku natrag dok se ne zaustavi.
3. Stavite vrećicu u držač. Odrežite vrh torbe.

4. Pričvrstite mlaznicu na vodilicu.
5. Lagano gurnite klip uz vrećicu. (slike M, N, O)

Rad s uređajem

Volumen stisnute mase ovisi o vrsti odabrane mlaznice, načinu rezanja vrha cijevi, vrsti mase, temperaturi okoline i tlaku na prekidaču i odabranoj postavci brzine.

Pritisnite prekidač da biste počeli pritiskati masu. Drugom rukom podržite držač. Ne dodirujte pokretnu šipku - to može oštetiti vaše prste.

Preporučuje se početak rada pri podešavanju s najmanjom brzinom, uz blagi pritisak na prekidač kako bi se provjerilo volumen mase koja se nanosi na površinu.

Ne ometajte otvore! Može se pregrijati i oštetiti uređaj.

Svaki put nakon završetka radova odvrnite i očistite mlaznicu dok je masa još mokra, kako biste izbjegli njezino začepljenje.

ODRŽAVANJE I SKLADIŠTENJE

Izvadite bateriju prije održavanja ili pregleda uređaja.

Uređaj treba čuvati na suhom mjestu, izvan dohvata djece i neovlaštenih osoba. Očistite uređaj suhom krpom. Zabranjeno je koristiti benzin, otapala ili druge deterdžente - to može oštetiti komponente uređaja.

Sve popravke treba obaviti ovlaštenim servisnim centar.

RJEŠAVANJE PROBLEMA

Uređaj možda neće ispravno raditi zbog sljedećih čimbenika:

Vrh cijevi nije pravilno izrezan.

Suha masa začeplila je mlaznicu. Očistite mlaznicu.

Neispravna baterija. Treba ga zamijeniti radnim.

Masa se zgusnula pod utjecajem niske temperature. Pažljivo zagrijte masu kako biste dobili željenu konzistenciju.

Korištena je pogrešna varijanta klipa za uložak. Zamijenite prikladnim.

TEHNIČKI PODACI

Bežični pištolj za brtvljenje Energy+ 58GE114	
Parametarski	Vrijednost
Napon baterije	18 V DC
Brzina hranjenja	0,7-1,1 mm/s
Duljina držača	325 mm
Klasa zaštite	III
Vodootporna klasa	IPX0
Misa	3,15 kg
Godina proizvodnje	
58GE114 definira vrstu i indikaciju uređaja	

BUKA I VIBRACIJE

Razina zvučnog tlaka	$L_{pA} = 55,9 \text{ dB(A)}$ $K = 3 \text{ dB(A)}$
Izmjerena razina zvučne snage	$L_{WA} = 66,9 \text{ dB(A)}$ $K = 3 \text{ dB(A)}$
Vrijednost ubrzanja vibracija	$a_{h1} = 1,016 \text{ m/s}^2$ $K = 1,5 \text{ m/s}^2$

Informacije o buci i vibracijama

Razina buke koju emitira uređaj opisana je: razinom emitiranog zvučnog tlaka L_{pA} i razinom zvučne snage L_{WA} (gdje je K mjerna nesigurnost). Vibracije koje emitira uređaj opisane su vrijednošću ubrzanja vibracija a_h (gdje je K mjerna nesigurnost).



Sljedeće informacije: emitirana razina zvučnog tlaka L_{pA} , razina zvučne snage L_{WA} i ubrzanje vibracija a_h izmjereni su u skladu s normom EN 62841-1:2015. Zadana razina vibracija a_h može se koristiti za usporedbu uređaja i za preliminarnu procjenu izloženosti vibracijama.

Navedena razina vibracija reprezentativna je samo za osnovnu uporabu uređaja. Ako se stroj koristi za različite primjene ili s različitim radnim alatima, razina vibracija može se promijeniti. Na višu razinu vibracija utjecat će nedovoljno ili prijetko održavanje uređaja. Gore navedeni razlozi mogu rezultirati povećanom izloženošću vibracijama tijekom cijelog razdoblja rada.

Da biste točno procijenili izloženost vibracijama, uzmite u obzir razdoblja kada je oprema isključena ili kada je uključena, ali se ne koristi. Nakon što su svi čimbenici pažljivo procijenjeni, ukupna izloženost vibracijama može biti znatno niža.

Kako bi se korisnik zaštitio od utjecaja vibracija, potrebno je provesti dodatne sigurnosne mjere, kao što su: periodično održavanje uređaja i radnih alata, zaštita odgovarajuće temperature ruku i pravilna organizacija rada.

ZAŠTITA OKOLIŠA

	Ne odlažite proizvode na električni pogon s kućnim otpadom, oni se trebaju koristiti u odgovarajućim postrojenjima. Informacije o korištenju otpada pribavite od prodavatelja ili lokalnih vlasti. Potrošena električna i elektronička oprema sadrži tzv. aktivne u prirodnom okruženju. Neprecizna oprema predstavlja potencijalni rizik za okoliš i ljudsko zdravlje.
	Ne odlažite baterije s kućnim otpadom, ne bacajte vatra li vodu. Oštećene ili istrošene baterije treba pravilno reciklirati u skladu s primjenjivom direktivom za odlaganje baterija

"Grupa Topex Spółka z ograniczoną odpowiedzialnością" Spółka komandytowa sa sjedzištem w Warszawie na ul. Pograniczna 2/4 (u daljnjem tekstu Grupa Topex) obavještava, da sva autorska prava na ovu uputu (u daljnjem tekstu), uključujući, ali ne ograničavajući se na, tekst, fotografije, sheme, crteže i izgled upute, pripadaju grupi Topex isključivo i zaštićena su zakonima u skladu sa Zakonom o autorskom pravu i srodnim pravima od 4. veljače 2004. godine (ustava o pravie autorskim i pravach pokretnych, Dz. U. 2006 Br. 90 stavka 631 s kasnijim amendmentima). Kopiranje, obrada, izdavaštvo, izmjene u komercijalne svrhe cijele Upute ili njezinih dijelova bez pismenog dopuštenja Grupe Topex strogo su zabranjene i mogu uzrokovati građansku i pravnu odgovornost.

Izjava EZ-a o sukladnosti

Proizvođač: Grupa Topex Sp. z o.o. Sp.k., ul. Pograniczna 2/4 02-285 Warszawa

Proizvod: Električni bežični pištolj za brtvljenje

Model: 58GE114

Komercijalni naziv: GRAFIT

Serijski broj: 00001 + 99999

Ova izjava o sukladnosti izdaje se isključivo pod odgovornošću proizvođača.

Prethodno navedeni proizvod u skladu je sa sljedećim direktivama EU-a:

Direktiva o strojevima 2006/42/EZ

Direktiva EMC-a 2014/30/EU

RoHS Direktiva 2011/65/EU kako je izmijenjena Direktivom 2015/863/EU

I ispunjava zahtjeve sljedećih standarda:

EN 62841-1:2015; EN ISO 12100:2010;

EN 55014-1:2017/A11:2020; EN 55014-2:2015;

IEC 62321-1:2013; IEC 62321-2:2013; IEC 62321-3-1:2013; IEC 62321-4:2013+AMD1:2017 CSV;

IEC 62321-5:2013; IEC 62321-6:2015; IEC 62321-7-1:2015; IEC 62321-7-2:2017

Ova izjava odnosi se isključivo na strojeve u državi u kojoj je stavljena na tržište i isključuje komponente koje dodaje i/ili operacije koje naknadno obavlja krajnji korisnik.

Ime i adresa osobe koja boravi ili ima poslovni nastan u EU-u i ovlaštena za sastavljanje tehničke dokumentacije:

Potpisano za i u ime:

Grupa Topex Sp. z o.o. Sp.k.

Ul. Pograniczna 2/4

02-285 Warszawa

Paweł Kowalski

Paweł Kowalski

GRUPA TOPEX agent za kvalitetu

Varšava, 2022-05-09

SR

ТРАНСЛАТИОН ОФ ОРГИНАЛ ИНСТРУКЦИОН

58GE114

Пиштољ без каблова

ОПРЕЗ : ПРЕ УПОТРЕБЕ АЛАТКЕ ЗА НАПАЈАЊЕ ПАЖЉИВО ПРОЧИТАЈТЕ ОВАЈ ПРИРУЧНИК И ЧУВАЈТЕ ГА ЗА БУДУЋУ РЕФЕРЕНЦУ.

ОПШТА УПОЗОРЕЊА О БЕЗБЕДНОСТИ АЛАТА ЗА НАПАЈАЊЕ УПОЗОРЕЊЕ Прочитајте сва безбедносна упозорења, упутства, илустрације и спецификације које обезбеђује ова алатка за напајање. Непоштовање свих доле наведених упутстава може довести до електричног шока, пожара и/или озбиљних повреда.

Сачувајте сва упозорења и упутства за будућу референцу.

Термин "алатка за напајање" у упозорењима односи се на главну алатку за напајање (каблiranу) или алатку за напајање којом управља батерија (без каблова).

Безбедност радне области

- Одржавајте радни простор чистим и добро осветљеним. Закрчена или мрачна подручја позивају на несреће.

- Не управљајте алатима за напајање у експлозивним атмосферама, као што је присуство запаљиве течности, гасова

или прашине. Алати за напајање стварају варнице које могу да запале прашину или испарења.

- Држите децу и пролазнике подаље док раде са алатком за напајање. Ометање може довести до тога да изгубите контролу.

Електрична безбедност

- Утичнице за напајање морају да се подударају са утичницом. Никада не мењај утикач на било који начин. Немојте користити адаптерске утичнице са земљаним (приземљеним) алатима за напајање. Немодификовани утикачи и одговарајуће утичнице смањује ризик од електричног шока.
- Избегавајте контакт тела са земљаним или приземљеним површинама, као што су цеви, радијатори, опсези и фрижидери. Постоји повећан ризик од електричног шока ако је ваше тело приземљено или приземљено.
- Не излажете алате за напајање киши или влажним условима. Улазак воде у алат за напајање повећаће ризик од електричног шока.
- Не злоупотребљавај кабл. Никада не користите кабл за ношење, повлачење или искључивање алатке за напајање. Држите кабл даље од топлоте, уља, оштрих ивица или покретних делова. Оштећени или заплетени каблови повећавају ризик од електричног шока.
- Када управљате алатом за напајање на отвореном, користите продужни кабл погодан за коришћење на отвореном. Употреба кабла погодан за употребу на отвореном смањује ризик од електричног шока.
- Ако је управљате алатком за напајање на влажној локацији неизбежно, користите заоставке тренутне залихе уређаја (РЦД). Употреба РЦД-а смањује ризик од електричног шока.

Лична безбедност

- Будите на опрезу, пазите шта радите и користите здрав разум приликом рада алатке за напајање. Немојте користити средство за напајање док сте уморни или под утицајем дрога, алкохола или лекова. Тренутак непажње приликом рада алата за напајање може резултирати озбиљним личним повредама.
- Користите личну заштитну опрему. Увек носите заштитну очију. Заштитна опрема као што су маска за прашину, сигурносне ципеле без кочања, тврди шешир или заштита слуха која се користи за одговарајуће услове смањује личне повреде.
- Спречите ненамерно покретање. Уверите се да је прекидач у ван позиције пре него што се повежете са извором напајања и/или батеријом, покупите или носите алатку. Ношење алата за напајање прстом на прекидачу или енергизација алата за напајање који имају прекидач позива на незгоде.
- Уклоните било који кључ за подешавање или кључ пре укључивања алатке за напајање. Кључ или кључ лево причачен на ротирајући део алатке за напајање могу да резултирају личним повредама.
- Не претеруј. Одржавајте правилно упориште и равнотежу све време. Ово омогућава бољу контролу алатке за напајање у неочекиваним ситуацијама.
- Обуците се како треба. Не носите лабаву одећу или накит. Држите косу и одећу даље од покретних делова. Лабава одећа, накит или дуга коса могу се ухватити у покретним деловима.
- Ако су уређаји обезбеђени за повезивање објеката за вађење прашине и прикупљање, уверите се да су повезани и правилно коришћени. Употреба сакупљања прашине може да смањи опасности везане за прашину.
- Не дозволите да вам познатост стечена учесталом употребом алатки омогући да постанете самозадовољни и игноришете принципе безбедности алата. Непажљиво деловање може да изазове тешке повреде у року од једног дела секунде.

Употреба и нега алата за напајање

- Не форсите алатку за напајање. Користите исправну алатку за напајање за апликацију. Исправан алат за напајање ће радити посао боље и безбедније брином за коју је дизајниран.
- Немојте користити алатку за напајање ако је прекидач не укључи и искључи. Сваки алат за напајање који се не може контролисати прекидачем је опасан и мора се поправити.
- Прекините везу утикача са извором напајања и/или уклоните паковање батерије, ако је одвојиво, од алатке за напајање пре него што извршите било каква подешавања, промените прибор или ускладиштите алатке за напајање. Такве превентивне мере безбедности смањују ризик од случајног покретања алата за напајање.
- Ускладиштите алате за напајање у снази ван домаћаја деце и не дозволите особама које нису упознате са алатом за напајање

или овим упутствима да управљају алатом за напајање. Алати за напајање су опасни у рукама необучених корисника.

- Одржавајте алате за напајање и прибор. Проверите да ли постоје погрешне или обавезујуће покретне делове, прекид делова и било који други услов који може утицати на рад алатке за напајање. Ако је оштећена, поправите алатку за напајање пре употребе. Многе несреће су изазване лоше одржаним алатима за напајање.
- Наставите да сечете алат оштро и чисто. Правилно одржаване алатке за сечење са оштрим ивицама сечења су мање вероватно да ће се везити и лакше се контролишу.
- Користите алат за напајање, прибор и битове алата итд. у складу са овим упутствима, узимајући у обзир услове рада и радове који треба да се изводе. Коришћење алатке за напајање на операције различите од оних које су намењене може довести до опасне ситуације.
- Држите ручке и хватајте површине суве, чисте и ослобођене уља и масти. Клизаве дршке и површине за хватање не дозвољавају безбедно руковање и контролу алата у неочекиваним ситуацијама.

Услуга

- Да ли је ваш алат за напајање сервисираи од стране квалификоване особе за поправку користећи само идентичне делове замене. То ће осигурати одржавање безбедности алата за напајање.

ОБЈАШЊЕЊЕ СИМБОЛА



1. Прочитајте упутство пре употребе.
2. Производ је у складу са директивама ЕУ.

ОБЈАШЊЕЊЕ ЦИФАРА

Делове:

1. Држач цеви
2. Пистон
3. Зглоб држача цеви
4. Род
5. Дршка од шипка
6. Укључивање / искључивање прекидача
7. Прекидач за закључавање
8. Дугме "Батерија"
9. Регулатор
10. Батерије

Приказане фигуре и елементи:

Смоква А:

1. Укључивање / искључивање прекидача
2. Прекидач за закључавање

Смоква Б:

1. Брзо бирање броја контроле

Смоква Ц:

1. О-Ринг
2. Држач цоинта
3. Тањир
4. Шрафови
5. База

Слич . Е

1. Род

Сличнион Г

1. Род
2. Пистон
3. Шраф

Слич . Х

1. Пистон – варијанта А
2. Пистон – варијанта Б
3. Шипка – варијанта А
4. Род – варијанта Б

Слич . И

1. Држач – варијанта А

Слич . Ј

2. Држач – варијанта Б

Слич . К

1. Цев
2. Врх цеви

Слич . Л

3. Тубеова уста

Смоква.М

1. Држање ораха
2. Резница

Слич . Н

1. Савет за торбу
2. Торба
3. Држац

ОПИС

Уређај који се напаја батеријом, намењен за цеђење кертрица / цеви лепком, силиконима итд. Суеезер је намењен за општу употребу током радова на реновирању, монтажних активности, као и као део самосталне аматерске активности (ДИУ).

САДРЖАЈ

Цаулкинг gun1 пц
Кука за кави са брафом1 пц
Holder1 пц
Manual1 рачунар
Гарантна картица1 рачунар

ОПЕРАТИВНИ

Укључивање / искључивање

Откључавање уређаја клизањем прекидача за закључавање на позицију за откључавање (слич. А)

Уређај се укључује и искључује притиском или отпуштањем прекидача.

Контрола брзине

Брзину храњења можете контролисати кваком на задњој машини. Брзина се повећава са бројем на кваци (смоква.Б)

Скупштина / растави зглоб носιοца

Прикачите елементе на подлогу на телу у складу са низом у смоквама.Ц, Д (од 1 до 4). Затегни шrafoве. Демонтажа се спроводи на супротан начин до монтаже.

Род скупштина / растави се

Убаците шипку кроз рупу на задњем седишту уређаја са зубима окренутим надоле. Ставите клип у ред и зајебите га шrafoм (сличница Е, Ф, Г).

Типови прибора

Шипке, клипови и држачи доступни су у две варијанте:

Варијанта А: држач од 310 мл, мањи клип, краћа шипка. Прилагођено за тискање масе у цевима.

Варијанта Б: држач од 600 мл, већи клип, дужа шипка. Погодан за цеђење масе у кесама (смоква. X, JA, J).

Припрема кертрица

За цеви (користите прибор варијанту А!):

1. Исеците врх цеви ножем.
2. Одврните врх и пробушите заштитну фолију на устима цеви (ако је присутна).
3. Зајеби врх цеви на њен конач.
4. Пажљиво повуците шипку назад дршком докле ће ићи.
5. Ставите цев у држач. Гурни клип нежно на дно цеви.
6. Цев се уклања на супротан начин. (слике К, Л)

За масе у кесама (користите прибор варијанту Б):

1. Уклоните резницу из држача тако што ћете је одврнути.
2. Користећи дршку пажљиво повуците шипку назад док не престане.
3. Ставите кесу у држач. Одсеци врх торбе.
4. Прикачите резницу на водич.
5. Нежно гурни клип уз торбу. (слике М, Н, О)

Рад са уређајем

Запремина цеђење масе зависи од типа изабране резнице, начина на који је исечен врх цеви, врсте масе, амбијенталне температуре и притиска на прекидач и одабране поставке брзине.

Притисните прекидач да бисте почели да притискате масу. Користите другу руку да подржите држача. Не дирајте покретну шипку - она може оштетити ваше прсте.

Препоручује се да почнете да радите на најнижој брзини, уз нежан притисак на прекидач да бисте проверили јачину масе која се наноси на површину.

Не ометајте вентилацију! Може да се нагне и оштети уређај.

Сваки пут након завршетка посла, одврните и очистите резницу док је маса још влажна, како бисте избегли њено зачепљење.

ОДРЖАВАЊЕ И СКЛАДИШТЕЊЕ

Уклоните батерију пре одржавања или прегледа уређаја.

Уређај треба чувати на сувом месту, ван домаћаја деце и неовлашћених лица. Уређај очистите сувом крпом. Забрањено је коришћење бензина, растварачима или другим детерџентима - може оштетити компоненте уређаја.

Све поправке треба да изврши овлашћени сервисни центар.

РЕШАВАЊА ПРОБЛЕМА

Уређај можда неће исправно радити због следећих фактора:

- Врх цеви није правилно исечен.
- Сува маса је запушила резницу. Очистите резницу.
- Неисправна батерија. Требало би га заменити радним.
- Маса се згуснула под утицајем ниске температуре. Пажљиво загрејте масу да бисте добили жељену постојаност.
- Коришћена је погрешна клипна варијанта за кертриц. Замените одговарајућим.

ТЕХНИЧКИ ПОДАЦИ

Џордлесс цаулкинг гун Енергу + 58GE114	
Параметар	Вредност
Напон батерије	18 В ДЦ
Брзина храњења	0,7 -11 мм/с
Дужина држача	325 мм
Класа заштите	ИИИ
Водоотпорна класа	IPX0
Масовно	3,15 кг
Година производње	
58GE114 дефинише тип и индикацију уређаја	

БУКА И ВИБРАЦИЈА

Ниво притиска звука	$L_{pA} = 55,9 \text{ дБ(A)}$ $K = 3 \text{ дБ(A)}$
Измерен ниво напајања звука	$L_{WA} = 66,9 \text{ дБ(A)}$ $K = 3 \text{ дБ(A)}$
Вредност убрзања вибрација	$a_x = 1,016 \text{ м/с}^2$ $K = 1,5 \text{ м/с}^2$

Информације о буци и вибрацијама

Ниво буке који емитује уређај описују: ниво емитујућег притиска звука L_{pA} и ниво напајања звука L_{WA} (где је K мерна неизвесност). Вибрације које уређај емитује описане су вредношћу вибрационог убрзања a_x (где је K мерна неизвесност).



Следеће информације: емитују се ниво звучног притиска L_{pA} , ниво напајања звука L_{WA} и убрзање вибрација a_x измерене је у складу са ЕН 62841-1:2015. Дати вибрациони ниво a_x може да се користи за поређење уређаја и за прелиминарну процену изложености вибрацијама.

Наведени ниво вибрације је репрезентативан само за основну употребу уређаја. Ако се рачунар користи за различите апликације или са различитим радним алаткама, ниво вибрације може да се промени. На виши ниво вибрација утицаће недовољно или превише ретко одржавање уређаја. Горенаведени разлози могу резултирати повећаном изложеношћу вибрацијама током целог периода рада.

Да бисте прецизно проценили изложеност вибрацијама, размислите о периодима када је опрема искључена или када је укључена, али не и у употреби. Након што су сви фактори пажљиво процењени, укупна изложеност вибрацијама може бити знатно мања.

У циљу заштите корисника од ефеката вибрација, треба спровести додатне мере безбедности, као што су: периодично одржавање уређаја и радни алат, заштитна одговарајуће температуре руку и правилна организација рада.

ЗАШТИТА ЖИВОТНЕ СРЕДИНЕ

	Не одлажу се електрични производи са кућним отпадом, треба их користити у одговарајућим постројењима. Прибавите информације о коришћењу отпада од продавца или локалних власти. Половина електрична и електронска опрема садржи супстанце активне у природном окружењу. Нециклизована опрема представља потенцијални ризик за животну средину и људско здравље.
	Не одлажује батерије кућним отпадом, не бацајте ватру или воду. Оштећене или истрошене батерије треба правилно рециклирати у складу са важећом директивом за одлагање батерије

Група Топех Спѓка з ограниченог одповиодиагнозног Спѓка командоутога са седиштем у Варшави у ул. Погранична 2/4 (у даљем тексту Група Топех)

обавештава, да сва ауторска права на ову инструкцију (у даљем тексту), али не ограничавајући се на, текст, фотографије, шеме, цртеже и распоред уопштења, припадају Групи Топех искључиво и заштићена су законима у складу са Законом о ауторским правима од 4. Дл. У. 2006 Бр 90 артикул 631 са каснијим мунципалма). Колирање , обрлада, издаваштво, измене у комерцијалне сврхе целог Упутства или његових делова без писмене дозволе Групе Топех су строго забрањене и могу изазвати грађанску и правну одговорност.

Декларација ЕК о услагашности

Произвођач : Група Топех Сп. З о.о. Сп.к., ул. Погранична 2/4 02-285 Варсава

Производ: Електрични пиштољ без каблова

Модел: 58GE114

Комерцијални назив: ГРАПХИТЕ

Серијски број: 00001 + 99999

Ова декларација о услагашности издаје се под искључивом одговорношћу произвођача.

Горе наведени производ је у складу са следећим директивама ЕУ:

Директива о машинама 2006/42/ЕЦ

ДИРЕКТИВА ЕМЦ 2014/30/ЕУ

Директива РОХС 2011/65/ЕУ као измењена Директивом 2015/863/ЕУ

И испуњава захтеве следећих стандарда:

ЕН 62841-1:2015; ЕН ИСО 12100:2010;

ЕН 55014-1:2017/A11:2020; ЕН 55014-2:2015;

ИЕЦ 62321-1:2013; ИЕЦ 62321-2:2013; ИЕЦ 62321-3-1:2013; ИЕЦ

62321-4:2013 + АМД1:2017 ЦСВ;

ИЕЦ 62321-5:2013; ИЕЦ 62321-6:2015; ИЕЦ 62321-7-1:2015; ИЕЦ

62321-7-2:2017

Ова декларација се односи искључиво на машинерију у држави у којој је стављена на тржиште и искључује компоненте које додаје или операције које накнадно спроводи коначни корисник.

Име и адреса особе која је оснива или оснивана у ЕУ и овлашћена да саставља технички фајл:

Потписано за и у име:

Група Топех Сп. З о.о. Сп.к.

Ул. Погранична 2/4

02-285 Варсава

Pawel KowalSKI

АГЕНТ КВАЛИТЕТА ГРУПА ТОПЕКС

Варшава, 2022-05-09

GR МЕТАФРАЗН ТΗΣ ΑΡΧΙΚΗΣ ΟΔΗΓΙΑΣ 58GE114

Πιστόλι καλαφάσιμα χωρίς καλώδιο

ΠΡΟΣΟΧΗ: ΠΡΙΝ ΧΡΗΣΙΜΟΠΟΙΗΣΕΤΕ ΤΟ ΗΛΕΚΤΡΙΚΟ ΕΡΓΑΛΕΙΟ ΔΙΑΒΑΣΤΕ ΠΡΟΕΚΤΙΚΑ ΤΟ ΠΑΡΟΝ ΕΓΧΕΙΡΙΔΙΟ ΚΑΙ ΦΥΛΑΞΤΕ ΤΟ ΓΙΑ ΜΕΛΛΟΝΤΙΚΗ ΑΝΑΦΟΡΑ.

ΓΕΝΙΚΕΣ ΠΡΟΕΙΔΟΠΟΙΗΣΕΙΣ ΑΣΦΑΛΕΙΑΣ ΗΛΕΚΤΡΙΚΩΝ ΕΡΓΑΛΕΙΩΝ

ΠΡΟΕΙΔΟΠΟΙΗΣΗ Διαβάστε όλες τις προειδοποιήσεις ασφαλείας, τις οδηγίες, τις απεικονίσεις και τις προδιαγραφές που παρέχονται με αυτό το ηλεκτρικό εργαλείο. Η μη τήρηση όλων των οδηγιών που αναφέρονται παρακάτω μπορεί να προκαλέσει ηλεκτροπληξία, πυρκαγιά ή/και σοβαρό τραυματισμό.

Αποθηκεύστε όλες τις προειδοποιήσεις και τις οδηγίες για μελλοντική αναφορά.

Ο όρος "ηλεκτρικό εργαλείο" στις προειδοποιήσεις αναφέρεται στο ηλεκτρικό εργαλείο που λειτουργεί με το δίκτυο (ενσύρματο) ή με μπαταρία (ασύρματο).

Аσφάλεια στο χώρο εργασίας

- Διατηρείτε το χώρο εργασίας καθαρό και καλά φωτισμένο. Οι ακατάστατοι ή σκοτεινοί χώροι προκαλούν ατυχήματα.
- Μην χρησιμοποιείτε ηλεκτρικά εργαλεία σε εκρηκτικές ατμόσφαιρες, όπως παρουσία εύφλεκτων υγρών, αερίων ή σκόνης. Τα ηλεκτρικά εργαλεία δημιουργούν σπινθήρες που μπορεί να αναφλέξουν τη σκόνη ή τους καπνούς.
- Κρατάτε τα παιδιά και τους παρευρισκόμενους μακριά κατά τη λειτουργία ενός ηλεκτρικού εργαλείου. Η απόσπαση της προσοχής μπορεί να σας κάνει να χάσετε τον έλεγχο.

Ηλεκτρική ασφάλεια

- Τα βύσματα των ηλεκτρικών εργαλείων πρέπει να ταιριάζουν με την πρίζα. Ποτέ μην τροποποιείτε το βύσμα με οποιονδήποτε τρόπο. Μη χρησιμοποιείτε βύσματα προσαρμογέα με γειωμένα (γειωμένα) ηλεκτρικά εργαλεία. Τα μη τροποποιημένα βύσματα και οι ταιριαστές πρίζες θα μειώσουν τον κίνδυνο ηλεκτροπληξίας.
- Αποφύγετε την επαφή του σώματος με γειωμένες ή γειωμένες επιφάνειες, όπως σωλήνες, θερμοανκικά σώματα, εστίες και ψυγεία. Υπάρχει αυξημένος κίνδυνος ηλεκτροπληξίας εάν το σώμα σας είναι γειωμένο ή γειωμένο.
- Μην εκθέτετε τα ηλεκτρικά εργαλεία σε βροχή ή σε υγρές συνθήκες. Η είσοδος νερού σε ένα ηλεκτρικό εργαλείο αυξάνει τον κίνδυνο ηλεκτροπληξίας.
- Μην κάνετε κατάχρηση του καλωδίου. Ποτέ μην χρησιμοποιείτε το καλώδιο για τη μεταφορά, το τράβηγμα ή την αποσύνδεση του ηλεκτρικού εργαλείου. Κρατήστε το καλώδιο μακριά από θερμότητα, λάδι, αιχμηρές άκρες ή κινούμενα μέρη. Τα κατεστραμμένα ή μπλεγμένα καλώδια αυξάνουν τον κίνδυνο ηλεκτροπληξίας.
- Όταν χρησιμοποιείτε ένα ηλεκτρικό εργαλείο σε εξωτερικό χώρο, χρησιμοποιείτε ένα καλώδιο προέκτασης κατάλληλο για εξωτερική χρήση. Η χρήση καλωδίου κατάλληλου για εξωτερική χρήση μειώνει τον κίνδυνο ηλεκτροπληξίας.
- Εάν είναι αναπόφευκτη η λειτουργία ενός ηλεκτρικού εργαλείου σε υγρή περιοχή, χρησιμοποιήστε τροφοδοσία με προστασία από τη συσκευή προστασίας από ρεύμα διαλείποντος ρεύματος (RCD). Η χρήση ενός RCD μειώνει τον κίνδυνο ηλεκτροπληξίας.

Προσωπική ασφάλεια

- Να είστε σε εγρήγορση, να προσέχετε τι κάνετε και να χρησιμοποιείτε την κοινή λογική όταν χειρίζεστε ένα ηλεκτρικό εργαλείο. Μην χρησιμοποιείτε ηλεκτρικό εργαλείο όταν είστε κουρασμένοι ή υπό την επίρριψη ναρκωτικών, αλκοόλ ή φαρμάκων. Μια στιγμή απροσεξίας κατά το χειρισμό ηλεκτρικών εργαλείων μπορεί να οδηγήσει σε σοβαρό προσωπικό τραυματισμό.
- Χρησιμοποιήστε ατομικό προστατευτικό εξοπλισμό. Φοράτε πάντα προστασία των μυών. Ο προστατευτικός εξοπλισμός, όπως η μάσκα σκόνης, τα αντιολισθητικά παπούτσια ασφαλείας, το σκληρό καπέλο ή το προστατευτικό ακοής που χρησιμοποιείται για τις κατάλληλες συνθήκες, θα μειώσει τους προσωπικούς τραυματισμούς.
- Αποτρέψτε την ακούσια εκκίνηση. Βεβαιωθείτε ότι ο διακόπτης βρίσκεται στη θέση απενεργοποίησης πριν συνδέσετε την πηγή ρεύματος ή/και τη συστοιχία μπαταριών, πριν σηκώσετε ή μεταφέρετε το εργαλείο. Η μεταφορά ηλεκτρικών εργαλείων με το δάχτυλο στο διακόπτη ή η ενεργοποίηση ηλεκτρικών εργαλείων που έχουν το διακόπτη ενεργοποιημένο προκαλεί ατυχήματα.
- Αφαιρέστε οποιοδήποτε κλειδί ρύθμισης ή κλειδί πριν ενεργοποιήσετε το ηλεκτρικό εργαλείο. Ένα κλειδί ή ένα κλειδί που παραμένει συνδεδεμένο σε ένα περιστρεφόμενο μέρος του ηλεκτρικού εργαλείου μπορεί να προκαλέσει τραυματισμό.
- Μην το παρακάνετε. Διατηρήστε πάντα το σωστό πάτημα και την ισορροπία σας. Αυτό επιτρέπει τον καλύτερο έλεγχο του ηλεκτρικού εργαλείου σε απροσδόκητες καταστάσεις.
- Ντυθείτε σωστά. Μην φοράτε φαρδιά ρούχα ή κοσμήματα. Κρατήστε τα μαλλιά και τα ρούχα σας μακριά από τα κινούμενα μέρη. Τα χαλαρά ρούχα, τα κοσμήματα ή τα μακριά μαλλιά μπορεί να πιαστούν στα κινούμενα μέρη.
- Εάν υπάρχουν συσσωρεύσεις για τη σύνδεση εγκαταστάσεων αναρρόφησης και συλλογής σκόνης, βεβαιωθείτε ότι αυτές είναι συνδεδεμένες και χρησιμοποιούνται σωστά. Η χρήση της συλλογής σκόνης μπορεί να μειώσει τους κινδύνους που σχετίζονται με τη σκόνη.
- Μην αφήνετε την εξοικείωση που αποκτάτε από τη συχνή χρήση των εργαλείων να σας επιτρέψει να εφησυχάσετε και να αγνοήσετε τις αρχές ασφαλείας των εργαλείων. Μια απρόσεκτη ενέργεια μπορεί να προκαλέσει σοβαρό τραυματισμό μέσα σε κλάσματα του δευτερολέπτου.

Χρήση και φροντίδα ηλεκτρικών εργαλείων

- Μην πιέζετε το ηλεκτρικό εργαλείο. Χρησιμοποιήστε το σωστό ηλεκτρικό εργαλείο για την εφαρμογή σας. Το σωστό ηλεκτρικό εργαλείο θα κάνει τη δουλειά καλύτερα και ασφαλέστερα με τον ρυθμό για τον οποίο έχει σχεδιαστεί.
- Μην χρησιμοποιείτε το ηλεκτρικό εργαλείο εάν ο διακόπτης δεν το ενεργοποιεί και δεν το απενεργοποιεί. Κάθε ηλεκτρικό εργαλείο που δεν μπορεί να ελεγχθεί με το διακόπτη είναι επικίνδυνο και πρέπει να επισκευαστεί.
- Αποσυνδέστε το φις από την πηγή ρεύματος ή/και αφαιρέστε το πακέτο μπαταρίας, εάν είναι αποσπώσιμο, από το ηλεκτρικό εργαλείο πριν προβείτε σε ρυθμίσεις, αλλάξεις εξαρτήματα ή αποθηκεύσετε τα ηλεκτρικά εργαλεία. Τα εν λόγω προληπτικά μέτρα

ασφαλείας μειώνουν τον κίνδυνο εκκίνησης του ηλεκτρικού εργαλείου κατά λάθος.

- Αποθηκεύετε τα αδρανή ηλεκτρικά εργαλεία μακριά από παιδιά και μην επιτρέπτε σε άτομα που δεν είναι εξοικειωμένα με το ηλεκτρικό εργαλείο ή τις παρούσες οδηγίες να χειρίζονται το ηλεκτρικό εργαλείο. Τα ηλεκτρικά εργαλεία είναι επικίνδυνα στα χέρια μη εκπαιδευμένων χρηστών.
- Συντήρηση ηλεκτρικών εργαλείων και αξεσουάρ. Ελέγξτε για κακή ευθυγράμμιση ή δέσιμο των κινούμενων μερών, θραύση εξαρτημάτων και κάθε άλλη κατάσταση που μπορεί να επηρεάσει τη λειτουργία του ηλεκτρικού εργαλείου. Εάν έχει υποστεί ζημιά, επισκευάστε το ηλεκτρικό εργαλείο πριν από τη χρήση. Πολλά ατυχήματα προκαλούνται από κακώς συντηρημένα ηλεκτρικά εργαλεία.
- Διατηρείτε τα εργαλεία κοπής κοφτερά και καθαρά. Τα σωστά συντηρημένα εργαλεία κοπής με κοφτερές ακμές κοπής είναι λιγότερο πιθανό να κολλήσουν και είναι ευκολότερο να ελεγχθούν.
- Χρησιμοποιείτε το ηλεκτρικό εργαλείο, τα εξαρτήματα και τα εργαλεία κ.λπ. σύμφωνα με τις παρούσες οδηγίες, λαμβάνοντας υπόψη τις συνθήκες εργασίας και την εργασία που πρόκειται να εκτελεστεί. Η χρήση του ηλεκτρικού εργαλείου για εργασίες διαφορετικές από τις προβλεπόμενες μπορεί να οδηγήσει σε επικίνδυνη κατάσταση.
- Διατηρείτε τις λαβές και τις επιφάνειες σύλληψης στεγνές, καθαρές και απαλλαγμένες από λάδια και γράσα. Οι ολισθηρές λαβές και επιφάνειες σύλληψης δεν επιτρέπουν τον ασφαλή χειρισμό και έλεγχο του εργαλείου σε απρόβλεπτες καταστάσεις.

Υπηρεσία

- Αναθέστε τη συντήρηση του ηλεκτρικού εργαλείου σας σε εξειδικευμένο επισκευαστή, χρησιμοποιώντας μόνο παμοιοτύπτα ανταλλακτικά. Με τον τρόπο αυτό θα διασφαλιστεί ότι διατηρείται η ασφάλεια του ηλεκτρικού εργαλείου.

ΕΠΕΞΗΓΗΣΗ ΣΥΜΒΟΛΩΝ



1. Διαβάστε το εγχειρίδιο πριν από τη χρήση.
2. Το προϊόν συμμορφώνεται με τις οδηγίες της ΕΕ.

ΕΞΗΓΗΣΗ ΤΩΝ ΑΡΙΘΜΩΝ

Ανταλλακτικά:

1. Υποδοχή σωλήνων
2. Έμβολο
3. Κοινός σύνδεσμος συγκράτησης σωλήνων
4. Ράβδος
5. Λαβή ράβδου
6. Διακόπτης on / off
7. Διακόπτης κλειδώματος
8. Κουμπί μπαταρίας
9. Λαβή
10. Μπαταρία

Εικονιζόμενα σχήματα και στοιχεία:

Σχήμα A:

1. Διακόπτης On / Off
2. Διακόπτης κλειδώματος

Σχήμα B

1. Πίνακας ελέγχου ταχύτητας

Σχήμα Γ

1. O-Ring
2. Σύνδεσμος κατόχου

Σχήμα Δ

3. Πλάκα
4. Βίδες
5. Βάση

Σχήμα Ε

1. Ράβδος

Σχήμα Σ

1. Ράβδος
2. Έμβολο
3. Βίδα

Σχήμα Η

1. Έμβολο - παραλλαγή Α
2. Έμβολο - παραλλαγή Β
3. Ράβδος - παραλλαγή Α
4. Ράβδος - παραλλαγή Β

Σχήμα Ι

1. Κάτοχος - παραλλαγή Α

Σχήμα J.

2. Κάτοχος - παραλλαγή Β

Σχήμα Κ

1. Σωλήνας
2. Άκρο σωλήνα

Σχήμα Λ

3. Στόμιο σωλήνα

Σχήμα Μ

1. Παξιμόδι συγκράτησης
2. Ακροφύσιο

Σχήμα Ν.

1. Σωβουλή της τσάντας
2. Τσάντα
3. Κάτοχος

ΠΕΡΙΓΡΑΦΗ

Συσκευή που τροφοδοτείται από μπαταρία και προορίζεται για τη συμπίεση φυσιγίων/σωληναρίων με κόλλα, σιλκόνη κ.λπ. Ο συμπιεστής προορίζεται για γενική χρήση κατά τη διάρκεια εργασιών ανακαίνισης, δραστηριοτήτων συναρμολόγησης και στο πλαίσιο ανεξάρτητης ερασιτεχνικής δραστηριότητας (DIY).

ΠΕΡΙΕΧΟΜΕΝΑ

Πιστόλι στεγανοποίησης	1 τεμάχιο
Άγκιστρο ζώνης με βίδα	1 τεμ.
Κάτοχος	1 τεμάχιο
Χειροκίνητο	1 τεμάχιο
Κάρτα εγγύησης	1 τεμ.

ΛΕΙΤΟΥΡΓΙΑ

Ενεργοποίηση / απενεργοποίηση

Ξεκλειδώστε τη συσκευή σύροντας το διακόπτη κλειδώματος στη θέση ξεκλειδώματος (εικ. Α).

Η συσκευή ενεργοποιείται και απενεργοποιείται με το πάτημα ή την απελευθέρωση του διακόπτη.

Έλεγχος ταχύτητας

Η ταχύτητα τροφοδοσίας μπορεί να ελεγχθεί από το κουμπί στο πίσω μέρος του μηχανήματος. Η ταχύτητα αυξάνεται ανάλογα με τον αριθμό στο κουμπί (εικ. Β).

Συναρμολόγηση/αποσυναρμολόγηση του συνδέσμου συγκράτησης

Συνδέστε τα στοιχεία στη βάση του σώματος σύμφωνα με τη σειρά που φαίνεται στην εικ. C, D (από το 1 έως το 4). Σφίξτε τις βίδες. Η αποσυναρμολόγηση γίνεται με τον αντίθετο τρόπο από τη συναρμολόγηση.

Συναρμολόγηση/αποσυναρμολόγηση ράβδου

Εισάγετε τη ράβδο μέσα από την οπή στο πίσω μέρος της συσκευής με τα δόντια προς τα κάτω. Τοποθετήστε το έμβολο στη σειρά και βιδώστε το με τη βίδα (εικ. E, F, G).

Τύποι αξεσουάρ

Οι ράβδοι, τα έμβολα και οι υποδοχές διατίθενται σε δύο παραλλαγές: Παραλλαγή Α: υποδοχή 310 ml, μικρότερο έμβολο, κοντινότερη ράβδος. Προσαρμόζεται για τη συμπίεση μαζών σε σωληνάριο. Παραλλαγή Β: υποδοχή 600 ml, μεγαλύτερο έμβολο, μακρύτερη ράβδος. Κατάλληλο για τη συμπίεση μαζών σε σακούλες (εικ. Η, Ι, J).

Προετοιμασία των φυσιγίων

Για σωλήνες (χρησιμοποιήστε την παραλλαγή αξεσουάρ Α):

1. Κόψτε την άκρη του σωλήνα με ένα μαχαίρι.
 2. Ξεβιδώστε το άκρο και τρυπήστε το προστατευτικό φύλλο στο στόμιο του σωλήνα (εάν υπάρχει).
 3. Βιδώστε το άκρο του σωλήνα στο στερίωμα του.
 4. Τραβήξτε προσεκτικά τη ράβδο προς τα πίσω με τη λαβή μέχρι το τέρμα.
 5. Τοποθετήστε το σωληνάριο στη θήκη. Σπρώξτε απαλά το έμβολο στο κάτω μέρος του σωλήνα.
 6. Ο σωλήνας αφαιρείται με τον αντίθετο τρόπο. (εικόνες Κ, Λ)
- Για μάζες σε σακούλες (χρησιμοποιήστε το εξάρτημα Β):
1. Αφαιρέστε το ακροφύσιο από τη θήκη ξεβιδώνοντάς το.
 2. Χρησιμοποιώντας τη λαβή, τραβήξτε προσεκτικά τη ράβδο προς τα πίσω μέχρι να σταματήσει.
 3. Τοποθετήστε τη σακούλα στη θήκη. Κόψτε την άκρη της σακούλας.
 4. Συνδέστε το ακροφύσιο στον οδηγό.

5. Σπρώξτε το έμβολο απαλά προς τη σακούλα. (εικόνες M, N, O)

Εργασία με τη συσκευή

Ο όγκος της συμπιεσμένης μάζας εξαρτάται από τον τύπο του επιλεγμένου ακροφυσίου, τον τρόπο κοπής του άκρου του σωλήνα, τον τύπο της μάζας, τη θερμοκρασία περιβάλλοντος και την πίεση στον διακόπτη και την επιλεγμένη ρύθμιση ταχύτητας.

Πιέστε το διακόπτη για να αρχίσετε να σπρώχνετε τη μάζα. Χρησιμοποιήστε το άλλο χέρι για να στηρίξετε τον κάτοχο. Μην αγγίζετε την κινούμενη ράβδο - μπορεί να καταστρέψει τα δάχτυλά σας. Συνιστάται να ξεκινήσετε να εργάζεστε με τη χαμηλότερη ρύθμιση ταχύτητας, με ήπια πίεση στο διακόπτη για να ελέγξετε τον όγκο της μάζας που εφαρμόζεται στην επιφάνεια.

Μην εμπόδιζετε τους αεραγωγούς! Μπορεί να υπερθερμανθεί και να προκληθεί ζημιά στη συσκευή.

Κάθε φορά μετά το τέλος της εργασίας, ξεβιδώστε και καθαρίστε το ακροφύσιο όσο η μάζα είναι ακόμα υγρή, για να αποφύγετε το φράξιμό του.

ΣΥΝΤΗΡΗΣΗ ΚΑΙ ΑΠΟΘΗΚΕΥΣΗ

Αφαιρέστε την μπαταρία πριν από τη συντήρηση ή την επιθεώρηση της συσκευής.

Η συσκευή πρέπει να φυλάσσεται σε ξηρό μέρος, μακριά από παιδιά και μη εξουσιοδοτημένα άτομα. Καθαρίστε τη συσκευή με ένα στεγνό πανί. Αποφύγετε τη χρήση βενζίνης, διαλυτών ή άλλων απορρυπαντικών - μπορεί να προκαλέσουν βλάβη στα εξαρτήματα της συσκευής.

Όλες οι επισκευές πρέπει να εκτελούνται από εξουσιοδοτημένο κέντρο σέρβις.

ΑΝΤΙΜΕΤΩΠΙΣΗ ΠΡΟΒΛΗΜΑΤΩΝ

Η συσκευή ενδέχεται να μην λειτουργεί σωστά λόγω των ακόλουθων παραγόντων:

- Το άκρο του σωλήνα δεν έχει κοπτεί σωστά.
- Η ζήρη μάζα έφραξε το ακροφύσιο. Καθαρίστε το ακροφύσιο.
- Ελαττωματική μπαταρία. Θα πρέπει να αντικατασταθεί με μια λειτουργική.
- Η μάζα πήκνωσε υπό την επίδραση της χαμηλής θερμοκρασίας. Ζεσταίνετε προσεκτικά τη μάζα για να αποκτήσει την επιθυμητή συνοχή.
- Έχει χρησιμοποιηθεί η λάθος παραλλαγή εμβόλου για το φυσίγιο. Αντικαταστήστε το με ένα κατάλληλο.

ΤΕΧΝΙΚΑ ΣΤΟΙΧΕΙΑ

Ασύρματο πιστόλι σφράγισης Energy+ 58GE114	
Παράμετρος	Αξία
Τάση μπαταρίας	18 V DC
Ταχύτητα τροφοδοσίας	0,7-11 mm/s
Μήκος κατόχου	325 mm
Κατηγορία προστασίας	III
Αδιάβροχη κατηγορία	IPX0
Μάζα	3,15 kg
Έτος παραγωγής	
58GE114 ορίζει τον τύπο και την ένδειξη της συσκευής	

ΘΟΡΥΒΟΣ ΚΑΙ ΚΡΑΔΑΣΜΟΪ

Επίπεδο ηχητικής πίεσης	$L_{pA} = 55,9 \text{ dB(A)}$ $K = 3 \text{ dB(A)}$
Μετρούμενη στάθμη ηχητικής ισχύος	$L_{WA} = 66,9 \text{ dB(A)}$ $K = 3 \text{ dB(A)}$
Τιμή επιτάχυνσης δόνησης	$a_h = 1,016 \text{ m/s}^2$ $K = 1,5 \text{ m/s}^2$

Πληροφορίες για το θόρυβο και τους κραδασμούς

Το επίπεδο θορύβου που εκπέμπεται από τη συσκευή περιγράφεται από: το επίπεδο της εκπεμπόμενης ηχητικής πίεσης L_{pA} και το επίπεδο ηχητικής ισχύος L_{WA} (όπου K είναι η αβεβαιότητα μέτρησης). Οι δονήσεις που εκπέμπει η συσκευή περιγράφονται από την τιμή της επιτάχυνσης δόνησης a_h (όπου K είναι η αβεβαιότητα μέτρησης).

Οι ακόλουθες πληροφορίες: η εκπεμπόμενη στάθμη ηχητικής πίεσης L_{pA} , η στάθμη ηχητικής ισχύος L_{WA} και η επιτάχυνση κραδασμών a_h μετρήθηκαν σύμφωνα με το πρότυπο EN 62841-1:2015. Το δεδομένο επίπεδο δόνησης a_h μπορεί να χρησιμοποιηθεί για τη σύγκριση συσκευών και για μια προκαταρκτική αξιολόγηση της έκθεσης σε δονήσεις.



Το αναφερόμενο επίπεδο κραδασμών είναι αντιπροσωπευτικό μόνο για τη βασική χρήση της συσκευής. Εάν το μηχάνημα χρησιμοποιείται για διαφορετικές εφαρμογές ή με διαφορετικά εργαλεία εργασίας, το επίπεδο κραδασμών ενδέχεται να αλλάξει. Το υψηλότερο επίπεδο δονήσεων θα επηρεαστεί από την ανεπαρκή ή πολύ σύντομη συντήρηση της συσκευής.

Οι παραπάνω λόγοι μπορεί να οδηγήσουν σε αυξημένη έκθεση σε κραδασμούς καθ' όλη τη διάρκεια της λειτουργίας.

Για να εκτιμήσετε με ακρίβεια την έκθεση σε κραδασμούς, λάβετε υπόψη τις περιόδους κατά τις οποίες ο εξοπλισμός είναι απενεργοποιημένος ή όταν είναι ενεργοποιημένος αλλά δεν χρησιμοποιείται. Αφού εκτιμηθούν προσεκτικά όλοι οι παράγοντες, η συνολική έκθεση σε δονήσεις μπορεί να είναι σημαντικά χαμηλότερη.

Για την προστασία του χρήστη από τις επιπτώσεις των δονήσεων, θα πρέπει να εφαρμόζονται πρόσθετα μέτρα ασφαλείας, όπως: περιοδική συντήρηση της συσκευής και των εργαλείων εργασίας, προστασία της κατάλληλης θερμοκρασίας των χεριών και σωστή οργάνωση της εργασίας.

ΠΡΟΣΤΑΣΙΑ ΤΟΥ ΠΕΡΙΒΑΛΛΟΝΤΟΣ

	Μην απορρίπτετε τα ηλεκτρικά προϊόντα μαζί με τα οικιακά απορρίμματα. Θα πρέπει να χρησιμοποιούνται σε κατάλληλες εγκαταστάσεις. Ενημερωθείτε για την αξιοποίηση των αποβλήτων από τον πωλητή σας ή τις τοπικές αρχές. Ο χρησιμοποιούμενος ηλεκτρικός και ηλεκτρονικός εξοπλισμός περιέχει ουσίες που είναι ενεργές στο φυσικό περιβάλλον. Ο μη ανακυκλωμένος εξοπλισμός αποτελεί πιθανό κίνδυνο για το περιβάλλον και την ανθρώπινη υγεία.
	Μην πετάτε τις μπαταρίες μαζί με τα οικιακά απορρίμματα, μην τις ρίχνετε στη φάτνη ή στο νερό. Οι καταστραμμένες ή φθαρμένες μπαταρίες θα πρέπει να ανακυκλώνονται κατάλληλα σύμφωνα με την ισχύουσα οδηγία για την απόρριψη μπαταριών

"Grupa Torrex Spółka z ograniczoną odpowiedzialnością" Spółka komandytowa με έδρα στη Βαρσοβία στη διεύθυνση ul. Pograniczna 2/4 (εφεξής "Grupa Torrex") ενυπάρχει ότι όλα τα πνευματικά δικαιώματα της παρούσας οδηγίας (εφεξής "Οδηγία"), συμπεριλαμβανομένων, μεταξύ άλλων, των κειμένων, των φωτογραφιών, των σχεδίων, των ακαριφώνιστων και της διάταξης της οδηγίας, ανήκουν αποκλειστικά στην Grupa Torrex και προστατεύονται από τους νόμους σύμφωνα με τον νόμο περί πνευματικής ιδιοκτησίας και συγγενικών δικαιωμάτων της 4ης Φεβρουαρίου 2004 (ustawa o prawie autorskim i prawach pokrewnych, Dz. U. 2006 No 90 item 631 με μεταγενέστερες τροποποιήσεις). Αποφύγετε να αστηρή ή αντιγραφεί, επεξεργαστεί, δημοσιεύσει, τροποποιήσει για εμπορικούς σκοπούς ολόκληρη τη Οδηγία ή τμήματά της χωρίς γραπτή άδεια της Grupa Torrex και μπορεί να προκαλέσει αστική και νομική ευθύνη.

Δήλωση συμμόρφωσης ΕΚ

Κατασκευαστής: Grupa Torrex Sp. z o.o. Sp.k., ul. Pograniczna 2/4 02-285 Warszawa

Προϊόν: Ηλεκτρικό πιστόλι καλαφάτιμα χωρίς καλώδιο: Ηλεκτρικό πιστόλι καλαφάτιμα χωρίς καλώδιο
Μοντέλο: 58GE114

Εμπορική ονομασία: GRAPHITE
Σειριακός αριθμός: 00001 + 99999

Η παρούσα δήλωση συμμόρφωσης εκδίδεται με αποκλειστική ευθύνη του κατασκευαστή.

Το παραπάνω προϊόν συμμορφώνεται με τις ακόλουθες οδηγίες της ΕΕ:

Οδηγία 2006/42/ΕΚ για τα μηχανήματα

Οδηγία EMC 2014/30/ΕΕ

Οδηγία RoHS 2011/65/ΕΕ όπως τροποποιήθηκε από την οδηγία 2015/863/ΕΕ

Και πληροί τις απαιτήσεις των ακόλουθων προτύπων:

EN 62841-1:2015; EN ISO 12100:2010,

EN 55014-1:2017/A11:2020; EN 55014-2:2015,

IEC 62321-1:2013- IEC 62321-2:2013- IEC 62321-3-1:2013- IEC 62321-4:2013+AMD1:2017 CSV,

IEC 62321-5:2013- IEC 62321-6:2015- IEC 62321-7-1:2015- IEC 62321-7-2:2017

Η παρούσα δήλωση αφορά αποκλειστικά τα μηχανήματα στην κατάσταση στην οποία διατέθηκαν στην αγορά και εξαιρεί τα εξαρτήματα που προστίθενται και/ή τις εργασίες που εκτελούνται μεταγενέστερα από τον τελικό χρήστη.

Ονοματεπώνυμο και διεύθυνση του προσώπου που κατοικεί ή είναι εγκατεστημένο στην ΕΕ και είναι εξουσιοδοτημένο να συντάσσει τον τεχνικό φάκελο:

Υπογράφεται για λογαριασμό και εξ ονόματος:

Grupa Torrex Sp. z o.o. Sp.k.

Ul. Pograniczna 2/4

02-285 Warszawa

Pawel Kowalski

Pawel Kowalski

Πράκτορας ποιότητας GRUPA TOPEX

Βαρσοβία, 2022-05-09

ES
TRADUCCIÓN DE LA INSTRUCCIÓN ORIGINAL

Pistola de calafateo sin cable

PRECAUCIÓN: ANTES DE UTILIZAR LA HERRAMIENTA ELÉCTRICA, LEA ATENTAMENTE ESTE MANUAL Y CONSERVELO PARA FUTURAS CONSULTAS.

ADVERTENCIAS GENERALES DE SEGURIDAD DE LAS HERRAMIENTAS ELÉCTRICAS

ADVERTENCIA Lea todas las advertencias de seguridad, instrucciones, ilustraciones y especificaciones proporcionadas con esta herramienta eléctrica. El incumplimiento de todas las instrucciones indicadas a continuación puede provocar una descarga eléctrica, un incendio y/o lesiones graves.

Guarde todas las advertencias e instrucciones para futuras consultas.

El término "herramienta eléctrica" en las advertencias se refiere a su herramienta eléctrica de red (con cable) o de batería (sin cable).

Seguridad en el área de trabajo

- Mantenga la zona de trabajo limpia y bien iluminada. Las zonas desordenadas u oscuras invitan a los accidentes.
- No utilice las herramientas eléctricas en atmósferas explosivas, como en presencia de líquidos, gases o polvos inflamables. Las herramientas eléctricas crean chispas que pueden encender el polvo o los humos.
- Mantenga alejados a los niños y a los transeúntes mientras maneja una herramienta eléctrica. Las distracciones pueden hacerle perder el control.

Seguridad eléctrica

- Los enchufes de las herramientas eléctricas deben coincidir con la toma de corriente. No modifique nunca el enchufe de ninguna manera. No utilice ningún enchufe adaptador con herramientas eléctricas con toma de tierra. Los enchufes no modificados y las tomas de corriente adecuadas reducen el riesgo de descarga eléctrica.
- Evite el contacto del cuerpo con superficies conectadas a tierra, como tuberías, radiadores, cocinas y frigoríficos. Existe un mayor riesgo de descarga eléctrica si su cuerpo está conectado a tierra.
- No exponga las herramientas eléctricas a la lluvia o a condiciones de humedad. La entrada de agua en una herramienta eléctrica aumenta el riesgo de descarga eléctrica.
- No abuse del cable. Nunca utilice el cable para transportar, tirar o desencharfar la herramienta eléctrica. Mantenga el cable alejado del calor, el aceite, los bordes afilados o las piezas móviles. Los cables dañados o enredados aumentan el riesgo de descarga eléctrica.
- Cuando utilice una herramienta eléctrica al aire libre, utilice un cable alargador adecuado para su uso en exteriores. El uso de un cable adecuado para exteriores reduce el riesgo de descarga eléctrica.
- Si es inevitable utilizar una herramienta eléctrica en un lugar húmedo, utilice un suministro protegido por un dispositivo de corriente residual (RCD). El uso de un RCD reduce el riesgo de descarga eléctrica.

Seguridad personal

- Manténgase alerta, preste atención a lo que hace y utilice el sentido común cuando maneje una herramienta eléctrica. No utilice una herramienta eléctrica cuando esté cansado o bajo la influencia de drogas, alcohol o medicamentos. Un momento de falta de atención mientras maneja herramientas eléctricas puede provocar graves lesiones personales.
- Utilice el equipo de protección personal. Lleve siempre protección para los ojos. Los equipos de protección, como la máscara antipolvo, el calzado de seguridad antideslizante, el casco o la protección auditiva, utilizados en condiciones adecuadas, reducirán las lesiones personales.
- Evite el arranque involuntario. Asegúrese de que el interruptor está en la posición de apagado antes de conectar la herramienta a la fuente de alimentación y/o al paquete de baterías, y de coger o transportar la herramienta. Transportar las herramientas eléctricas con el dedo en el interruptor o energizar las herramientas eléctricas que tienen el interruptor encendido invita a los accidentes.
- Retire las llaves de ajuste o las llaves inglesas antes de encender la herramienta eléctrica. Si se deja una llave inglesa o una llave fija en una pieza giratoria de la herramienta eléctrica, se pueden producir lesiones personales.
- No se extienda en exceso. Mantenga en todo momento el equilibrio y la estabilidad. Esto permite un mejor control de la herramienta eléctrica en situaciones inesperadas.
- Vístase adecuadamente. No lleve ropa suelta ni joyas. Mantenga el pelo y la ropa alejados de las piezas móviles. La ropa suelta, las

joyas o el pelo largo pueden quedar atrapados en las piezas móviles.

- Si se proporcionan dispositivos para la conexión de instalaciones de extracción y recogida de polvo, asegúrese de que están conectados y se utilizan correctamente. El uso de la recogida de polvo puede reducir los riesgos relacionados con el polvo.
- No permita que la familiaridad adquirida por el uso frecuente de las herramientas le permita volverse complaciente e ignorar los principios de seguridad de las herramientas. Una acción descuidada puede causar lesiones graves en una fracción de segundo.

Uso y cuidado de las herramientas eléctricas

- No fuerce la herramienta eléctrica. Utilice la herramienta eléctrica correcta para su aplicación. La herramienta eléctrica correcta hará el trabajo mejor y más seguro a la velocidad para la que fue diseñada.
- No utilice la herramienta eléctrica si el interruptor no la enciende ni la apaga. Toda herramienta eléctrica que no pueda ser controlada con el interruptor es peligrosa y debe ser reparada.
- Desconecte el enchufe de la fuente de alimentación y/o retire el paquete de baterías, si es desmontable, de la herramienta eléctrica antes de realizar cualquier ajuste, cambiar los accesorios o almacenar las herramientas eléctricas. Estas medidas de seguridad preventivas reducen el riesgo de que la herramienta eléctrica se ponga en marcha accidentalmente.
- Guarde las herramientas eléctricas inactivas fuera del alcance de los niños y no permita que personas no familiarizadas con la herramienta eléctrica o con estas instrucciones la manejen. Las herramientas eléctricas son peligrosas en manos de usuarios no formados.
- Mantenga las herramientas eléctricas y los accesorios. Compruebe que las piezas móviles no estén desalineadas o atascadas, que no haya piezas rotas o cualquier otra condición que pueda afectar al funcionamiento de la herramienta eléctrica. Si está dañada, haga reparar la herramienta eléctrica antes de utilizarla. Muchos accidentes son causados por herramientas eléctricas mal mantenidas.
- Mantenga las herramientas de corte afiladas y limpias. Las herramientas de corte correctamente mantenidas con bordes de corte afilados son menos propensas a atascarse y son más fáciles de controlar.
- Utilice la herramienta eléctrica, los accesorios y las brocas, etc., de acuerdo con estas instrucciones, teniendo en cuenta las condiciones de trabajo y el trabajo a realizar. El uso de la herramienta eléctrica para operaciones diferentes a las previstas podría dar lugar a una situación de peligro.
- Mantenga los mangos y las superficies de agarre secos, limpios y libres de aceite y grasa. Los mangos y superficies de agarre resbaladizos no permiten un manejo y control seguros de la herramienta en situaciones inesperadas.

Servicio

- Encargue el mantenimiento de su herramienta eléctrica a un técnico cualificado que utilice únicamente piezas de recambio idénticas. Esto garantizará que se mantenga la seguridad de la herramienta eléctrica.

EXPLICACIÓN DE LOS SÍMBOLOS



1. Lea el manual antes de utilizarlo.
2. El producto cumple las directivas de la UE.

EXPLICACIÓN DE LAS CIFRAS

Piezas:

1. Soporte para tubos
2. Pistón
3. Junta del soporte del tubo
4. Varilla
5. Mango de varilla
6. Interruptor de encendido/apagado
7. Interruptor de bloqueo
8. Botón de la batería
9. Mango
10. Batería

Figuras y elementos mostrados:

Figura A:

1. Interruptor de encendido/apagado

2. Interruptor de bloqueo

Figura B

1. Dial de control de velocidad

Figura C

1. Junta tórica
2. Articulación del soporte
3. Placa
4. Tornillos
5. Base

Figura E

1. Varilla

Figura G

1. Varilla
2. Pistón
3. Tornillo

Figura H

1. Pistón - variante A
2. Pistón - variante B
3. Varilla - variante A
4. Varilla - variante B

Figura I

1. Soporte - variante A

Figura J

2. Soporte - variante B

Figura K

1. Tubo
2. Punta del tubo

Figura L

3. Boca del tubo

Figura M

1. Tuerca de sujeción
2. Boquilla

Figura N

1. Punta de la bolsa
2. Bolsa
3. Titular

DESCRIPCIÓN

Dispositivo alimentado por una batería, destinado a exprimir cartuchos / tubos con pegamento, silicona, etc. El exprimidor está destinado al uso general durante los trabajos de renovación, actividades de montaje y como parte de la actividad de aficionados independientes (DIY).

CONTENIDO

Pistola de calafateo	1 unidad
Gancho para el cinturón con un tornillo	1 unidad
Soporte	1 unidad
Manual	1 unidad
Tarjeta de garantía	1 pc

OPERATIVO

Activar/desactivar

Desbloquee el dispositivo deslizando el interruptor de bloqueo a la posición de desbloqueo (fig. A)

El aparato se enciende y se apaga pulsando o soltando el interruptor.

Control de velocidad

La velocidad de alimentación puede controlarse mediante el mando situado en la parte posterior de la máquina. La velocidad aumenta con el número de la perilla (fig. B)

Montaje/desmontaje de la articulación del soporte

Fije los elementos a la base en el cuerpo de acuerdo con la secuencia de la fig. C, D (de 1 a 4). Apretar los tornillos. El desmontaje se realiza de forma inversa al montaje.

Montaje/desmontaje de la varilla

Introduzca la varilla por el orificio de la parte posterior del aparato con los dientes hacia abajo. Coloque el pistón en la fila y atornillelo con el tornillo (fig. E, F, G).

Tipos de accesorios

Las varillas, los pistones y los soportes están disponibles en dos variantes:

Variante A: soporte de 310 ml, pistón más pequeño, vástago más corto. Adaptado para exprimir masas en tubos.

Variante B: soporte de 600 ml, pistón más grande, vástago más largo. Adecuado para exprimir masas en bolsas (fig. H, I, J).

Preparación de los cartuchos

Para los tubos (¡utilice la variante A del accesorio!):

1. Corta la punta del tubo con un cuchillo.
2. Desenrosque la punta y perforo la lámina protectora de la boca del tubo (si la hay).
3. Enrosque la punta del tubo en su rosca.
4. Tire con cuidado de la varilla hacia atrás con la empuñadura hasta el tope.
5. Coloque el tubo en el soporte. Empuje el pistón suavemente hasta el fondo del tubo.
6. El tubo se retira en sentido contrario. (imágenes K, L)

Para masas en bolsas (utilizar la variante de accesorio B):

1. Retire la boquilla del soporte desenroscándola.
2. Utilizando el mango, tire con cuidado de la varilla hacia atrás hasta que se detenga.
3. Coloque la bolsa en el soporte. Corte la punta de la bolsa.
4. Coloque la boquilla en la guía.
5. Empuje el pistón suavemente contra la bolsa. (imágenes M, N, O)

Trabajar con el dispositivo

El volumen de la masa exprimida depende del tipo de boquilla seleccionada, de la forma en que se haya cortado la punta del tubo, del tipo de masa, de la temperatura ambiente y de la presión en el interruptor y del ajuste de velocidad seleccionado.

Pulse el interruptor para empezar a empujar la masa. Utilice la otra mano para apoyar el soporte. No toques la varilla en movimiento - puede dañar tus dedos.

Se recomienda empezar a trabajar con el ajuste de velocidad más bajo, con una suave presión sobre el interruptor para comprobar el volumen de la masa aplicada sobre la superficie.

No obstruya las rejillas de ventilación. Podría sobrecalentarse y dañar el aparato.

Cada vez que termine el trabajo, desenrosque y limpie la boquilla mientras la masa está todavía húmeda, para evitar que se atasque.

MANTENIMIENTO Y ALMACENAMIENTO

Retire la batería antes de realizar el mantenimiento o la inspección del dispositivo.

El aparato debe guardarse en un lugar seco, fuera del alcance de los niños y de personas no autorizadas. Limpie el aparato con un paño seco. Está prohibido utilizar gasolina, disolventes u otros detergentes, ya que pueden dañar los componentes del aparato.

Todas las reparaciones deben ser realizadas por un centro de servicio autorizado.

SOLUCIÓN DE PROBLEMAS

El dispositivo puede no funcionar correctamente debido a los siguientes factores:

- La punta del tubo no está bien cortada.
- La masa seca ha obstruido la boquilla. Limpie la boquilla.
- Batería defectuosa. Debe ser sustituida por una que funcione.
- La masa se espesa bajo la influencia de la baja temperatura. Calentar cuidadosamente la masa para obtener la consistencia deseada.
- Se ha utilizado una variante de pistón incorrecta para el cartucho. Sustitúyalo por uno adecuado.

DATOS TÉCNICOS

Pistola de calafateo sin cable Energy+ 58GE114	
Parámetro	Valor
Tensión de la batería	18 V DC
Velocidad de alimentación	0,7-11 mm/s
Longitud del soporte	325 mm
Clase de protección	III
Clase de impermeabilidad	IPX0
Masa	3,15 kg
Año de producción	
58GE114 define el tipo y la indicación del dispositivo	

RUIDO Y VIBRACIONES

Nivel de presión sonora	$L_{pA} = 55,9 \text{ dB(A)}$ $K = 3 \text{ dB(A)}$
Nivel de potencia sonora medido	$L_{WA} = 66,9 \text{ dB(A)}$ $K = 3 \text{ dB(A)}$
Valor de la aceleración de las vibraciones	$a_h = 1,016 \text{ m/s}^2$ $K = 1,5 \text{ m/s}^2$

Información sobre el ruido y las vibraciones

El nivel de ruido emitido por el dispositivo se describe mediante: el nivel de la presión sonora emitida L_{pA} y el nivel de potencia sonora L_{WA} (donde K es la incertidumbre de medición). Las vibraciones emitidas por el dispositivo se describen mediante el valor de la aceleración de las vibraciones a_h (siendo K la incertidumbre de medición).



La siguiente información: el nivel de presión sonora emitida L_{pA} , el nivel de potencia sonora L_{WA} y la aceleración de las vibraciones a_h se midieron de acuerdo con la norma EN 62841-1:2015. El nivel de vibración dado a a_h puede utilizarse para comparar dispositivos y para una evaluación preliminar de la exposición a las vibraciones.

El nivel de vibración indicado es representativo sólo para el uso básico del aparato. Si la máquina se utiliza para diferentes aplicaciones o con diferentes herramientas de trabajo, el nivel de vibraciones puede cambiar. El mayor nivel de vibraciones se verá influido por un mantenimiento insuficiente o demasiado escaso del aparato. Las razones expuestas anteriormente pueden dar lugar a una mayor exposición a las vibraciones durante todo el período de funcionamiento.

Para estimar con precisión la exposición a las vibraciones, hay que tener en cuenta los períodos en los que el equipo está apagado o cuando está encendido pero no se utiliza. Una vez evaluados cuidadosamente todos los factores, la exposición global a las vibraciones puede ser significativamente menor.

Para proteger al usuario contra los efectos de las vibraciones, deben aplicarse medidas de seguridad adicionales, tales como: el mantenimiento periódico del aparato y de las herramientas de trabajo, la protección de la temperatura adecuada de las manos y la organización adecuada del trabajo.

PROTECCIÓN DEL MEDIO AMBIENTE

	No elimine los productos eléctricos con los residuos domésticos, deben ser utilizados en plantas adecuadas. Obtenga información sobre la utilización de residuos de su vendedor o de las autoridades locales. Los equipos eléctricos y electrónicos usados contienen sustancias activas en el entorno natural. Los equipos no reciclados constituyen un riesgo potencial para el medio ambiente y la salud humana.
	No elimine las pilas con los residuos domésticos, no las tire al fuego ni al agua. Las pilas dañadas o gastadas deben reciclarse adecuadamente de acuerdo con la directiva aplicable para la eliminación de pilas

"Grupa Topex Spółka z ograniczoną odpowiedzialnością" Spółka komandytowa con sede en Varsovia en ul. Pograniczna 2/4 (en adelante Grupa Topex) informa, que todos los derechos de autor de esta instrucción (en adelante Instrucción), incluyendo, pero sin limitarse a, el texto, las fotografías, los esquemas, los dibujos y el diseño de la instrucción, pertenecen a Grupa Topex exclusivamente y están protegidos por las leyes de acuerdo con la Ley de Derechos de Autor y Derechos Conexos de 4 de febrero de 2004 (ustawa o prawie autorskim i prawach pokrewnych, Dz. U. 2006 No 90 punto 631 con modificaciones posteriores). La copia, el procesamiento, la publicación y las modificaciones con fines comerciales de la totalidad de las instrucciones o de sus partes sin la autorización por escrito de Grupa Topex están estrictamente prohibidos y pueden dar lugar a responsabilidades civiles y legales.

Declaración de conformidad de la CE

Fabricante: Grupa Topex Sp. Z o.o. Sp.k., ul. Pograniczna 2/4 02-285 Warszawa

Producto: Pistola de calafateo eléctrica sin cable

Modelo: 58GE114

Nombre comercial: GRAPHITE

Número de serie: 00001 + 99999

Esta declaración de conformidad se emite bajo la única responsabilidad del fabricante.

El producto mencionado anteriormente es conforme a las siguientes directivas de la UE:

Directiva sobre máquinas 2006/42/CE

Directiva CEM 2014/30/UE

Directiva RoHS 2011/65/UE modificada por la Directiva 2015/863/UE

Y cumple los requisitos de las siguientes normas:

EN 62841-1:2015; EN ISO 12100:2010;

EN 55014-1:2017/A11:2020; EN 55014-2:2015;

CE 62321-1:2013; CE 62321-2:2013; CE 62321-3-1:2013; CE 62321-

4:2013+AMD1:2017 CSV;

CE 62321-5:2013; CE 62321-6:2015; CE 62321-7-1:2015; CE 62321-7-

2:2017

Esta declaración se refiere exclusivamente a la máquina en el estado en que se comercializó y excluye los componentes que se añaden y/o las operaciones realizadas posteriormente por el usuario final.

Nombre y dirección de la persona que reside o está establecida en la UE y que está autorizada a elaborar el expediente técnico:

Firmado por y en nombre de:

Grupa Topex Sp. Z o.o. Sp.k.

Ul. Pograniczna 2/4

02-285 Varsovia

Paweł Kowalski

Paweł Kowalski

Agente de calidad GRUPA TOPEX

Varsovia, 2022-05-09

IT

TRADUZIONE DELL'ISTRUZIONE ORIGINALE

58GE114

Pistola per calafataggio a batteria

ATTENZIONE: PRIMA DI UTILIZZARE L'ELETTROUTENSILE, LEGGERE ATTENTAMENTE IL PRESENTE MANUALE E CONSERVARLO PER FUTURE CONSULTAZIONI.

AVVERTENZE GENERALI SULLA SICUREZZA DEGLI UTENSILI ELETTRICI

AVVERTENZA Leggere tutte le avvertenze di sicurezza, le istruzioni, le illustrazioni e le specifiche fornite con questo utensile elettrico. La mancata osservanza di tutte le istruzioni elencate di seguito può provocare scosse elettriche, incendi e/o lesioni gravi.

Conservare tutte le avvertenze e le istruzioni per riferimento futuro.

Il termine "utensile elettrico" nelle avvertenze si riferisce all'utensile elettrico alimentato a rete (a filo) o a batteria (a batteria).

Sicurezza dell'area di lavoro

- Mantenere l'area di lavoro pulita e ben illuminata. Aree disordinate o buie favoriscono gli incidenti.
- Non utilizzare gli utensili elettrici in atmosfere esplosive, ad esempio in presenza di liquidi, gas o polveri infiammabili. Gli utensili elettrici generano scintille che possono incendiare la polvere o i fumi.
- Tenete lontani i bambini e gli assistenti mentre utilizzate un utensile elettrico. Le distrazioni possono far perdere il controllo.

Sicurezza elettrica

- Le spine degli utensili elettrici devono corrispondere alla presa di corrente. Non modificare mai la spina in alcun modo. Non utilizzare spine adattatrici con utensili elettrici dotati di messa a terra. Le spine non modificate e le prese corrispondenti riducono il rischio di scosse elettriche.
- Evitare il contatto del corpo con superfici collegate a terra o a massa, come tubi, radiatori, cucine e frigoriferi. Il rischio di scosse elettriche aumenta se il corpo è collegato a terra.
- Non esporre gli utensili elettrici alla pioggia o al bagnato. L'ingresso di acqua in un utensile elettrico aumenta il rischio di scosse elettriche.
- Non abusare del cavo. Non utilizzare mai il cavo per trasportare, tirare o scollegare l'utensile elettrico. Tenere il cavo lontano da calore, olio, bordi taglienti o parti in movimento. I cavi danneggiati o aggrovigliati aumentano il rischio di scosse elettriche.
- Quando si utilizza un utensile elettrico all'aperto, utilizzare una prolunga adatta all'uso esterno. L'uso di un cavo adatto all'esterno riduce il rischio di scosse elettriche.
- Se l'uso di un utensile elettrico in un luogo umido è inevitabile, utilizzare un'alimentazione protetta da un dispositivo di corrente residua (RCD). L'uso di un RCD riduce il rischio di scosse elettriche.

Sicurezza personale

- Quando si utilizza un elettrotensile, occorre essere vigili, fare attenzione a ciò che si fa e usare il buon senso. Non utilizzare un utensile elettrico quando si è stanchi o sotto l'effetto di droghe, alcol o farmaci. Un momento di disattenzione durante l'uso di utensili elettrici può causare gravi lesioni personali.
- Utilizzare dispositivi di protezione personale. Indossare sempre una protezione per gli occhi. I dispositivi di protezione come la maschera antipolvere, le scarpe di sicurezza antiscivolo, l'elmetto o le protezioni per l'udito, utilizzati in condizioni adeguate, ridurranno le lesioni personali.
- Prevenire l'avviamento involontario. Assicurarsi che l'interruttore sia in posizione off prima di collegare la fonte di alimentazione e/o la batteria, di sollevare o trasportare l'utensile. Trasportare gli utensili elettrici con il dito sull'interruttore o mettere sotto tensione gli utensili elettrici con l'interruttore acceso favorisce gli incidenti.
- Prima di accendere l'elettrotensile, rimuovere la chiave di regolazione o la chiave. Una chiave o una chiave lasciata attaccata a una parte rotante dell'elettrotensile può provocare lesioni personali.

- Non sporgersi eccessivamente. Mantenere sempre una posizione corretta e un buon equilibrio. Ciò consente di controllare meglio l'elettrotensile in situazioni impreviste.
- Vestirsi in modo adeguato. Non indossare abiti larghi o gioielli. Tenere i capelli e gli indumenti lontani dalle parti in movimento. Vestiti larghi, gioielli o capelli lunghi possono impigliarsi nelle parti in movimento.
- Se sono previsti dispositivi per il collegamento di impianti di aspirazione e raccolta delle polveri, accertarsi che siano collegati e utilizzati correttamente. L'uso della raccolta della polvere può ridurre i rischi legati alla polvere.
- Non lasciate che la familiarità acquisita con l'uso frequente degli utensili vi permetta di diventare compiacenti e di ignorare i principi di sicurezza degli utensili. Un'azione incauta può causare gravi lesioni in una frazione di secondo.

Uso e cura degli elettrotensili

- Non forzare l'elettrotensile. Utilizzate l'elettrotensile corretto per la vostra applicazione. L'elettrotensile corretto svolgerà il lavoro in modo migliore e più sicuro alla velocità per cui è stato progettato.
- Non utilizzare l'elettrotensile se l'interruttore non lo accende e non lo spegne. Qualsiasi utensile elettrico che non può essere controllato con l'interruttore è pericoloso e deve essere riparato.
- Scollegare la spina dalla fonte di alimentazione e/o rimuovere il pacco batteria, se staccabile, dall'elettrotensile prima di effettuare qualsiasi regolazione, cambiare gli accessori o riporre l'elettrotensile. Queste misure di sicurezza preventive riducono il rischio di avviamento accidentale dell'elettrotensile.
- Conservare gli utensili elettrici inattivi fuori dalla portata dei bambini e non permettere a persone che non conoscono l'utensile o le presenti istruzioni di utilizzarlo. Gli utensili elettrici sono pericolosi nelle mani di persone non addestrate.
- Eseguire la manutenzione degli utensili elettrici e degli accessori. Controllare che non vi siano disallineamenti o legature delle parti mobili, rotture di parti e qualsiasi altra condizione che possa influire sul funzionamento dell'elettrotensile. Se danneggiato, far riparare l'elettrotensile prima dell'uso. Molti incidenti sono causati da una cattiva manutenzione degli utensili elettrici.
- Mantenere gli utensili da taglio affilati e puliti. Gli utensili da taglio sottoposti a una corretta manutenzione, con bordi taglienti affilati, hanno meno probabilità di legarsi e sono più facili da controllare.
- Utilizzare l'elettrotensile, gli accessori e le punte per utensili ecc. in conformità alle presenti istruzioni, tenendo conto delle condizioni di lavoro e dell'attività da svolgere. L'uso dell'elettrotensile per operazioni diverse da quelle previste potrebbe causare situazioni di pericolo.
- Mantenere le impugnature e le superfici di presa asciutte, pulite e prive di olio e grasso. Impugnature e superfici di presa scivolose non consentono una manipolazione e un controllo sicuri dell'utensile in situazioni impreviste.

Servizio

- Affidare la manutenzione dell'elettrotensile a un tecnico qualificato che utilizzi esclusivamente parti di ricambio identiche. In questo modo si garantisce la sicurezza dell'elettrotensile.

SPIEGAZIONE DEI SIMBOLI



1. Leggere il manuale prima dell'uso.
2. Il prodotto è conforme alle direttive UE.

SPIEGAZIONE DELLE CIFRE

Parti:

1. Porta-tubo
2. Pistone
3. Giunto porta-tubo
4. Asta
5. Maniglia dell'asta
6. Interruttore on/off
7. Interruttore di blocco
8. Pulsante della batteria
9. Maniglia
10. Batteria

Figure ed elementi illustrati:

Figura A:

1. Interruttore On/Off
2. Interruttore di blocco

Fig. B

1. Giera di controllo della velocità

Fig. C

1. O-Ring
2. Giunto di supporto
3. Piastra
4. Viti
5. Base

Fig. E

1. Asta

Fig. G

1. Asta
2. Pistone
3. Vite

Fig. H

1. Pistone - variante A
2. Pistone - variante B
3. Asta - variante A
4. Asta - variante B

Fig. I

1. Supporto - variante A

Fig. J

2. Supporto - variante B

Fig. K

1. Tubo
2. Punta del tubo

Fig. L

3. Bocca del tubo

Fig. M

1. Dado di fissaggio
2. Ugello

Fig. N

1. Punta della borsa
2. Borsa
3. Titolare

DESCRIZIONE

Dispositivo alimentato da una batteria, destinato a spremere cartucce/tubi con colla, silicone, ecc. Lo spremiagrumi è destinato all'uso generale durante i lavori di ristrutturazione, le attività di assemblaggio e nell'ambito di attività amatoriali indipendenti (fai da te).

CONTENUTI

Pistola per calafataggio	1 pz.
Gancio per cintura con vite	1 pz
Supporto	1 pezzo
Manuale	1 pz.
Scheda di garanzia	1 pc

OPERATIVO

Accensione/spegnimento

Sbloccare il dispositivo facendo scorrere l'interruttore di blocco in posizione di sblocco (fig. A).

Il dispositivo si accende e si spegne premendo o rilasciando l'interruttore.

Controllo della velocità

La velocità di alimentazione può essere controllata dalla manopola sul retro della macchina. La velocità aumenta con il numero della manopola (fig. B).

Montaggio / smontaggio del giunto di supporto

Fissare gli elementi alla base sul corpo secondo la sequenza di cui alla figura C, D (da 1 a 4). C, D (da 1 a 4). Serrare le viti. Lo smontaggio si effettua in modo opposto al montaggio.

Montaggio e smontaggio dell'asta

Inserire l'asta attraverso il foro sul retro del dispositivo con i denti rivolti verso il basso. Posizionare il pistone sulla fila e avvitarlo con la vite (fig. E, F, G).

Tipi di accessori

Canne, pistoni e supporti sono disponibili in due varianti:

Variante A: supporto da 310 ml, pistone più piccolo, asta più corta. Adatta per la spremitura di masse in provetta.

Variante B: supporto da 600 ml, pistone più grande, asta più lunga. Adatto per la spremitura di masse in sacchetti (fig. H, I, J).

Preparazione delle cartucce

Per i tubi (utilizzare la variante A dell'accessorio):

1. Tagliare la punta del tubo con un coltello.
2. Svitare il puntale e forare la pellicola protettiva all'imboccatura della provetta (se presente).
3. Avvitare la punta del tubo sulla sua filettatura.
4. Tirare con cautela l'asta all'indietro con la maniglia fino all'arresto.
5. Posizionare la provetta nel supporto. Spingere delicatamente il pistone sul fondo della provetta.
6. Il tubo viene rimosso in senso inverso. (immagini K, L)

Per le masse in sacchi (utilizzare la variante accessoria B):

1. Rimuovere l'ugello dal supporto svitandolo.
2. Utilizzando l'impugnatura, tirare con cautela l'asta all'indietro fino all'arresto.
3. Posizionare il sacchetto nel supporto. Tagliare la punta del sacchetto.
4. Collegare l'ugello alla guida.
5. Spingere delicatamente il pistone contro la sacca. (immagini M, N, O)

Lavorare con il dispositivo

Il volume della massa spremuta dipende dal tipo di ugello selezionato, dal modo in cui è stata tagliata la punta del tubo, dal tipo di massa, dalla temperatura ambiente e dalla pressione sull'interruttore e dall'impostazione della velocità selezionata.

Premere l'interruttore per iniziare a spingere la massa. Utilizzare l'altra mano per sostenere il supporto. Non toccare l'asta mobile: potrebbe danneggiare le dita.

Si consiglia di iniziare a lavorare alla velocità più bassa, esercitando una leggera pressione sull'interruttore per verificare il volume della massa applicata sulla superficie.

Non ostruire le prese d'aria! Potrebbe surriscaldarsi e danneggiare il dispositivo.

Ogni volta che si termina il lavoro, svitare e pulire l'ugello quando la massa è ancora bagnata, per evitare che si intasi.

MANUTENZIONE E STOCCAGGIO

Rimuovere la batteria prima della manutenzione o dell'ispezione del dispositivo.

Il dispositivo deve essere conservato in un luogo asciutto, fuori dalla portata dei bambini e delle persone non autorizzate. Pulire il dispositivo con un panno asciutto. È vietato l'uso di benzina, solventi o altri detergenti che potrebbero danneggiare i componenti del dispositivo.

Tutte le riparazioni devono essere effettuate da un centro di assistenza autorizzato.

RISOLUZIONE DEI PROBLEMI

Il dispositivo potrebbe non funzionare correttamente a causa dei seguenti fattori:

- La punta del tubo non è tagliata correttamente.
- La massa secca ha intasato l'ugello. Pulire l'ugello.
- Batteria difettosa. Deve essere sostituita con una funzionante.
- La massa si addensa sotto l'effetto della bassa temperatura. Riscaldare con cura la massa per ottenere la consistenza desiderata.
- È stata utilizzata la variante di pistone sbagliata per la cartuccia. Sostituirlo con uno adatto.

DATI TECNICI

Pistola per calafataggio a batteria Energy+ 58GE114	
Parametro	Valore
Tensione della batteria	18 V CC
Velocità di alimentazione	0,7-11 mm/s
Lunghezza del supporto	325 mm
Classe di protezione	III
Classe di impermeabilità	IPX0
Massa	3,15 kg
Anno di produzione	
58GE114 definisce il tipo e l'indicazione del dispositivo	

RUMORE E VIBRAZIONI

Livello di pressione sonora	$L_{pA} = 55,9 \text{ dB(A)}$ $K = 3 \text{ dB(A)}$
Livello di potenza sonora misurato	$L_{WA} = 66,9 \text{ dB(A)}$ $K = 3 \text{ dB(A)}$
Valore di accelerazione delle vibrazioni	$a_h = 1,016 \text{ m/s}^2$ $K = 1,5 \text{ m/s}^2$

Informazioni sui rumore e vibrazioni

Il livello di rumore emesso dal dispositivo è descritto da: il livello di pressione sonora emesso L_{pA} e il livello di potenza sonora L_{WA} (dove K è l'incertezza di misura). Le vibrazioni emesse dal dispositivo sono descritte



dal valore dell'accelerazione di vibrazione a_h (dove K è l'incertezza di misura).

Le seguenti informazioni: livello di pressione sonora emesso L_{pA} , livello di potenza sonora L_{WA} e accelerazione delle vibrazioni a_h sono state misurate in conformità alla norma EN 62841-1:2015. Il livello di vibrazione a_h può essere utilizzato per confrontare i dispositivi e per una valutazione preliminare dell'esposizione alle vibrazioni.

Il livello di vibrazioni indicato è rappresentativo solo per l'uso di base dell'apparecchio. Se la macchina viene utilizzata per applicazioni diverse o con strumenti di lavoro diversi, il livello di vibrazioni può cambiare. Il livello di vibrazioni più elevato sarà influenzato da una manutenzione insufficiente o troppo rara del dispositivo. I motivi sopra indicati possono comportare una maggiore esposizione alle vibrazioni durante l'intero periodo di funzionamento.

Per stimare con precisione l'esposizione alle vibrazioni, considerare i periodi in cui l'apparecchiatura è spenta o accesa ma non in uso. Dopo aver valutato attentamente tutti i fattori, l'esposizione complessiva alle vibrazioni può essere significativamente inferiore. Per proteggere l'utente dagli effetti delle vibrazioni, è necessario attuare ulteriori misure di sicurezza, quali: la manutenzione periodica del dispositivo e degli strumenti di lavoro, la protezione delle mani a temperatura adeguata e una corretta organizzazione del lavoro.

PROTEZIONE DELL'AMBIENTE

	I prodotti elettrici non devono essere smaltiti con i rifiuti domestici, ma devono essere utilizzati in impianti adeguati. Ottenere informazioni sull'utilizzo dei rifiuti dal venditore o dalle autorità locali. Le apparecchiature elettriche ed elettroniche esauste contengono sostanze attive nell'ambiente naturale. Le apparecchiature non riciclate costituiscono un rischio potenziale per l'ambiente e la salute umana.
	Non smaltire le batterie con i rifiuti domestici, non gettarle nel fuoco o nell'acqua. Le batterie danneggiate o usurate devono essere riciclate in conformità con le direttive vigenti per lo smaltimento delle batterie.

"Grupa Topex Spółka z ograniczoną odpowiedzialnością". Spółka komandytowa con sede a Varsavia in ul. Pograniczna 2/4 (dora in poi Grupa Topex) informa che tutti i diritti d'autore di questa istruzione (dora in poi Istruzione), compresi, ma non solo, testo, fotografie, schemi, disegni e layout dell'istruzione, appartengono esclusivamente a Grupa Topex e sono protetti dalla legge sul diritto d'autore e sui diritti connessi del 4 febbraio 2004 (ustawa o prawie autorskim i prawach pokrewnych, Dz. U. 2006 n. 90 voce 631 e successive modifiche). La copia, l'elaborazione, la pubblicazione, la modifica a fini commerciali dell'intera Istruzione o di sue parti senza l'autorizzazione scritta di Grupa Topex sono severamente vietate e possono causare responsabilità civili e legali.

Dichiarazione di conformità CE

Produttore: Grupa Topex Sp. Z o.o. Sp.k., ul. Pograniczna 2/4 02-285 Warszawa

Modello: Pistola elettrica per calafataggio a batteria

Modulo: 58GE114

Nome commerciale: GRAFITE

Numero di serie: 00001 + 99999

La presente dichiarazione di conformità è rilasciata sotto l'esclusiva responsabilità del produttore.

Il prodotto sopra elencato è conforme alle seguenti direttive UE:

Direttiva macchine 2006/42/CE

Direttiva EMC 2014/30/UE

Direttiva RoHS 2011/65/UE, modificata dalla direttiva 2015/863/UE.

E soddisfa i requisiti dei seguenti standard:

EN 62841-1:2015; EN ISO 12100:2010;

EN 55014-1:2017/A11:2020; EN 55014-2:2015;

IEC 62321-1:2013; IEC 62321-2:2013; IEC 62321-3-1:2013; IEC 62321-4:2013+AMD1:2017 CSV;

IEC 62321-5:2013; IEC 62321-6:2015; IEC 62321-7-1:2015; IEC 62321-7-2:2017

La presente dichiarazione si riferisce esclusivamente alla macchina nello stato in cui è stata immessa sul mercato ed esclude i componenti aggiunti e/o le operazioni effettuate successivamente dall'utilizzatore finale.

Nome e indirizzo della persona residente o stabilita nell'UE e autorizzata a compilare il fascicolo tecnico:
Firmato in nome e per conto di:
Grupa Topex Sp. Z o.o. Sp.k.
Ul. Pograniczna 2/4
02-285 Warszawa

Nome e indirizzo della persona residente o stabilita nell'UE e autorizzata a compilare il fascicolo tecnico:
Firmato in nome e per conto di:

Grupa Topex Sp. Z o.o. Sp.k.

Ul. Pograniczna 2/4

02-285 Warszawa



Paweł Kowalski

Agente di qualità GRUPA TOPEX

NL
VERTALING VAN OORSPRONKELIJKE INSTRUCTIE

58GE114

Draadloos breekwipstool

LET OP: LEES DEZE HANDLEIDING ZORGVULDIG DOOR VOORDAT U HET ELEKTRISCHE APPARAAT GEBRUIKT EN BEWAAR HEM VOOR TOEKOMSTIG GEBRUIK.

ALGEMENE VEILIGHEIDSWAARSCHUWINGEN VOOR ELEKTRISCH GEREEDSCHAP

WAARSCHUWING Lees alle veiligheidswaarschuwingen, instructies, illustraties en specificaties die bij dit elektrische apparaat zijn geleverd. Het niet opvolgen van alle hieronder genoemde instructies kan resulteren in elektrische schokken, brand en/of ernstig letsel.

Bewaar alle waarschuwingen en instructies voor toekomstig gebruik.

De term "elektrisch apparaat" in de waarschuwingen verwijst naar uw elektrische apparaat dat op netstroom werkt (met snoer) of naar uw elektrische apparaat dat op batterijen werkt (zonder snoer).

Veiligheid van de werkplek

- Houd de werkplek schoon en goed verlicht. Onoverzichtelijke of donkere zones nodigen u uit tot ongelukken.
- Gebruik geen elektrisch gereedschap in een explosieve omgeving, zoals in de aanwezigheid van ontvlambare vloeistoffen, gassen of stof. Elektrisch gereedschap veroorzaakt vonken die het stof of de dampen kunnen doen ontbranden.
- Houd kinderen en omstanders uit de buurt wanneer u een elektrisch apparaat bedient. Aflleiding kan ertoe leiden dat u de controle verliest.

Elektrische veiligheid

- De stekkers van elektrisch gereedschap moeten overeenstemmen met die van het stopcontact. Wijzig de stekker op geen enkele manier. Gebruik geen adapterstekkers in combinatie met geaarde elektrische gereedschappen. Niet-aangepaste stekkers en passende stopcontacten verminderen het risico op elektrische schokken.
- Vermijd lichamelijke contact met geaarde of geaarde oppervlakken, zoals leidingen, radiatoren, fornuizen en koelkasten. Er bestaat een verhoogd risico op elektrische schokken als uw lichaam geaard is.
- Stel elektrische apparaten niet bloot aan regen of natte omstandigheden. Als er water in een elektrisch apparaat komt, neemt het risico van elektrische schokken toe.
- Misbruik het snoer niet. Gebruik het snoer nooit om het elektrische apparaat te dragen, eraan te trekken of het los te koppelen. Houd het snoer uit de buurt van hitte, olie, scherpe randen of bewegende delen. Beschadigde of in de war geraakte snoeren verhogen het risico op elektrische schokken.
- Wanneer u een elektrisch apparaat buitenshuis gebruikt, gebruik dan een verlengsnoer dat geschikt is voor gebruik buitenshuis. Gebruik van een snoer dat geschikt is voor gebruik buitenshuis vermindert het risico van elektrische schokken.
- Als het gebruik van een elektrisch apparaat in een vochtige omgeving onvermijdelijk is, gebruik dan een voeding met aardlekschakelaar (RCD). Het gebruik van een aardlekschakelaar vermindert het risico van een elektrische schok.

Persoonlijke veiligheid

- Blijf alert, kijk uit wat u doet en gebruik uw gezonde verstand wanneer u een elektrisch apparaat bedient. Gebruik geen elektrisch gereedschap als u moe bent of onder invloed van drugs, alcohol of medicijnen. Een moment van onoplettendheid bij het bedienen van elektrisch gereedschap kan leiden tot ernstig persoonlijk letsel.
- Persoonlijke beschermingsmiddelen gebruiken. Draag altijd oogbescherming. Beschermende uitrusting zoals een stofmasker, veiligheidsschoenen met antislipzool, een helm of gehoorbescherming die onder de juiste omstandigheden worden gebruikt, zullen persoonlijk letsel verminderen.
- Voorkom onbedoeld starten. Zorg ervoor dat de schakelaar in de uitstand staat voordat u het apparaat aansluit op de stroombron en/of accu, oppakt of draagt. Het dragen van elektrisch gereedschap met uw vinger op de schakelaar of het onder spanning zetten van elektrisch gereedschap met de schakelaar aan nodigt uit tot ongelukken.
- Verwijder een stelsleutel of sleutel voordat u het elektrische apparaat aanzet. Als een sleutel of sleutel aan een draaiend deel

van het elektrische apparaat blijft hangen, kan dit persoonlijk letsel tot gevolg hebben.

- Strek u niet te ver uit. Sta altijd stevig op uw benen en houd uw evenwicht. Dit maakt een betere beheersing van het elektrische gereedschap in onverwachte situaties mogelijk.
- Kleed u goed. Draag geen losse kleding of juwelen. Houd uw haar en kleding uit de buurt van bewegende delen. Loszittende kleding, juwelen of lang haar kunnen in bewegende delen verstrikt raken.
- Als er voorzieningen zijn om stof af te zuigen en op te vangen, zorg er dan voor dat deze zijn aangesloten en correct worden gebruikt. Het gebruik van stofafzuiging kan stofgerelateerde gevaren verminderen.
- Laat u niet verleiden tot zelfgenoegzaamheid en veronachtzaming van de veiligheidsprincipes, omdat u vertrouwd bent geraakt met het gereedschap dat u zo vaak gebruikt. Een onvoorzichtige handeling kan binnen een fractie van een seconde ernstig letsel veroorzaken.

Gebruik en onderhoud van elektrisch gereedschap

- Forceer het elektrische apparaat niet. Gebruik het juiste elektrische apparaat voor uw toepassing. Het juiste elektrische apparaat zal de klus beter en veiliger klaren met de snelheid waarvoor het ontworpen is.
- Gebruik het elektrische apparaat niet als het niet met de schakelaar aan en uit kan worden gezet. Elk elektrisch apparaat dat niet met de schakelaar kan worden bediend, is gevaarlijk en moet worden gerepareerd.
- Trek de stekker uit het stopcontact en/of verwijder de accu, indien deze afneembaar is, uit het elektrische apparaat voordat u aanpassingen verricht, accessoires verwisselt of het elektrische apparaat opbergt. Dergelijke preventieve veiligheidsmaatregelen verminderen het risico dat het elektrische apparaat per ongeluk wordt gestart.
- Berg ongebruikte elektrische apparaten buiten het bereik van kinderen op en sta niet toe dat het apparaat wordt bediend door personen die niet bekend zijn met het elektrische apparaat of met deze instructies. Elektrische gereedschappen zijn gevaarlijk in de handen van ongetrainde gebruikers.
- Onderhoud elektrisch gereedschap en toebehoren. Controleer op onjuiste uittijning of vastlopen van bewegende delen, op breuk van onderdelen en op andere omstandigheden die de werking van het elektrische apparaat kunnen beïnvloeden. Indien beschadigd, laat het elektrische apparaat dan repareren voordat u het gebruikt. Veel ongelukken worden veroorzaakt door slecht onderhouden elektrische apparaten.
- Houd snijgereedschap scherp en schoon. Goed onderhouden snijwerktuigen met scherpe snijkanten zullen minder snel vastlopen en zijn gemakkelijker te controleren.
- Gebruik het motorapparaat, de accessoires en de gereedschapsbits enz. in overeenstemming met deze handleiding, rekening houdend met de werkomstandigheden en de uit te voeren werkzaamheden. Gebruik van het motorapparaat voor andere dan de beoogde werkzaamheden kan tot gevaarlijke situaties leiden.
- Houd handgrepen en grijpvlakken droog, schoon en vrij van olie en vet. Gladde handvatten en grijpvlakken maken het niet mogelijk het gereedschap veilig te hanteren en te controleren in onverwachte situaties.

Dienst

- Laat uw elektrische apparaat onderhouden door een gekwalificeerde reparateur die uitsluitend identieke vervangingsonderdelen gebruikt. Dit waarborgt dat de veiligheid van het elektrische apparaat gehandhaafd blijft.

SYMBOLEN UITLEG



- Lees voor gebruik de handleiding.
- Product is in overeenstemming met EU-richtlijnen.

TOELICHTING BIJ DE CIJFERS

Onderdelen:

- Buishouder
- Zuiger
- Buishouderverbinding
- Rod
- Handvat stang
- Aan / uit schakelaar
- Vergrendelingschakelaar

8. Batterij knop
9. Handvat
10. Batterij

Getoonde figuren en elementen:

Fig A:

1. Aan / Uit schakelaar
2. Vergrendelingschakelaar

Fig. B

1. Snelheidsregelknop

Fig. C

1. O-ring
2. Houder verbinding
3. Plaat
4. Schroeven
5. Basis

Fig. E

1. Staaf

Fig. G

1. Staaf
2. Zuiger
3. Schroef

Fig. H

1. Zuiger - variant A
2. Zuiger - variant B
3. Staaf - variant A
4. Staaf - variant B

Fig. I

1. Houder - variant A

Fig. J

2. Houder - variant B

Fig. K

1. Buis
2. Uiteinde van de buis

Fig. L

3. Mond van de buis

Fig. M

1. Vasthoudmoer
2. Nozzle

Fig. N

1. De tip van de zak
2. Zak
3. Houder

BESCHRIJVING

Apparaat aangedreven door een batterij, bestemd voor het uitknippen van hulzen/tubes met lijm, silicone, enz. De knijper is bestemd voor algemeen gebruik tijdens renovatiewerkzaamheden, montagewerkzaamheden en als onderdeel van zelfstandige amateurwerkzaamheden (doe-het-zelf).

INHOUD

Caulking pistool	1 stuk
Riemhaak met schroef	1 stuk
Houder	1 stuk
Handleiding	1 stuk
Garantiekaart	1 pc

WERKING

In-/uitschakelen

Ontgrendel het apparaat door de vergrendelingschakelaar in de ontgrendelingsstand te schuiven (fig. A)

Het apparaat wordt in- en uitgeschakeld door de schakelaar in te drukken of los te laten.

Snelheidsregeling

De snelheid van de toevoer kan worden geregeld met de knop op de achterkant van de machine. De snelheid neemt toe met het getal op de knop (fig. B)

Montage/demontage van de houderverbinding

Bevestig de elementen aan de basis op het lichaam volgens de volgorde in fig. C, D (van 1 tot 4). Draai de schroeven vast. De demontage geschiedt in omgekeerde volgorde van de montage.

Montage/demontage van stangen

Steek de stang door het gat in de achterkant van het apparaat met de tanden naar beneden. Plaats de zuiger op de rij en schroef hem vast met de schroef (fig. E, F, G).

Soorten accessoires

Stangen, zuigers en houders zijn verkrijgbaar in twee varianten:

Variante A: houder 310 ml, kleinere zuiger, kortere stang. Aangepast voor het persen van massa's in buizen.

Variante B: houder van 600 ml, grotere zuiger, langere stang. Geschikt voor het persen van massa's in zakken (fig. H, I, J).

Voorbereiding van patronen

Voor buizen (gebruik accessoire variant A):

1. Snijd het uiteinde van de buis af met een mes.
2. Schroef de punt los en doorboor de beschermfolie aan de mond van de buis (indien aanwezig).
3. Schroef het uiteinde van de buis op de schroefdraad.
4. Trek de stang voorzichtig met de handgreep zo ver mogelijk naar achteren.
5. Plaats de buis in de houder. Duw de zuiger voorzichtig naar de bodem van de buis.
6. De buis wordt op de omgekeerde manier verwijderd. (foto's K, L)

Voor massa's in zakken (gebruik accessoire-variant B):

1. Verwijder het mondstuk uit de houder door het los te schroeven.
2. Trek de stang met de handgreep voorzichtig naar achteren tot de aanslag.
3. Plaats de zak in de houder. Knip het uiteinde van de zak af.
4. Bevestig het mondstuk aan de geleider.
5. Duw de zuiger voorzichtig tegen de zak. (foto's M, N, O)

Werken met het toestel

Het volume van de samengeperste massa hangt af van het type van het gekozen mondstuk, de manier waarop het uiteinde van de buis werd gesneden, het type massa, de omgevingstemperatuur en de druk op de schakelaar en de gekozen snelheidsinstelling.

Druk op de schakelaar om de massa te beginnen duwen. Gebruik de andere hand om de houder te ondersteunen. Raak de bewegende stang niet aan - dit kan uw vingers beschadigen.

Het verdient aanbeveling te beginnen bij de laagste snelheidsstand, met lichte druk op de schakelaar om het volume van de op het oppervlak aangebrachte massa te controleren.

Blokkeer de ventilatieopeningen niet! Hierdoor kan het toestel oververhit raken en beschadigd raken.

Telkens na het beëindigen van de werkzaamheden, de spuitmond losschroeven en reinigen terwijl de massa nog nat is, om te vermijden dat deze verstopt raakt.

ONDERHOUD EN OPSLAG

Verwijder de batterij voor onderhoud of inspectie van het toestel.

Het apparaat moet op een droge plaats worden bewaard, buiten het bereik van kinderen en onbevoegden. Maak het apparaat schoon met een droge doek. Het is verboden benzine, oplosmiddelen of andere reinigingsmiddelen te gebruiken - deze kunnen de onderdelen van het apparaat beschadigen.

Alle reparaties moeten worden uitgevoerd door een erkend service center.

OPLOSSEN VAN PROBLEMEN

Het apparaat werkt mogelijk niet naar behoren als gevolg van de volgende factoren:

- Het uiteinde van de buis is niet goed afgesneden.
- Droge massa verstopt de sproeier. Reinig het mondstuk.
- Defecte batterij. Deze moet worden vervangen door een werkende.
- De massa dikt in onder invloed van de lage temperatuur. Verwarm de massa voorzichtig tot de gewenste consistentie is bereikt.
- De verkeerde zuigervariant voor het patroon is gebruikt. Vervang door een geschikt exemplaar.

TECHNISCHE GEGEVENS

Draadloos kitpistool Energy+ 58GE114	
Parameter	Waarde
Batterijspanning	18 V DC
Voersnelheid	0,7-11 mm/s
Lengte houder	325 mm
Beschermingsklasse	III
Waterdichte klasse	IPX0
Massa	3,15 kg
Jaar van productie	
58GE114 definieert type en aanduiding van de inrichting	

LAWAAI EN TRILLINGEN

Geluidsdruk	$L_{pA} = 55,9 \text{ dB(A)}$ $K = 3 \text{ dB(A)}$
-------------	---

Gemeten geluidsvermogensniveau	$L_{WA} = 66,9 \text{ dB(A)}$ $K = 3 \text{ dB(A)}$
Waarde trillingsversnelling	$a_h = 1,016 \text{ m/s}^2$ $K = 1,5 \text{ m/s}^2$

Informatie over lawaai en trillingen

Het door het toestel voortgebrachte geluidsniveau wordt beschreven door: het niveau van de uitgezonden geluidsdruk L_{pA} en het geluidsvermogensniveau L_{WA} (waarbij K de meetonzekerheid is). De door het toestel voortgebrachte trillingen worden beschreven door de waarde van de trillingsversnelling a_h (waarbij K de meetonzekerheid is).



De volgende informatie: uitgestraald geluidsdruk niveau L_{pA} , geluidsvermogensniveau L_{WA} en trillingsversnelling a_h werden gemeten overeenkomstig EN 62841-1:2015. Het gegeven trillingsniveau a_h kan worden gebruikt om toestellen te vergelijken en voor een voorlopige beoordeling van de blootstelling aan trillingen.

Het aangegeven trillingsniveau is alleen representatief voor het basisgebruik van het apparaat. Als het apparaat wordt gebruikt voor andere toepassingen of met andere gereedschappen, kan het trillingsniveau veranderen. Het hogere trillingsniveau zal worden beïnvloed door onvoldoende of te weinig onderhoud van het apparaat. De hierboven genoemde redenen kunnen leiden tot een verhoogde blootstelling aan trillingen gedurende de gehele gebruiksperiode.

Om de blootstelling aan trillingen nauwkeurig in te schatten, moet rekening worden gehouden met perioden waarin de apparatuur is uitgeschakeld of wanneer deze is ingeschakeld maar niet wordt gebruikt. Nadat alle factoren zorgvuldig zijn beoordeeld, kan de totale blootstelling aan trillingen aanzienlijk lager uitvallen.

Om de gebruiker tegen de gevolgen van trillingen te beschermen, moeten aanvullende veiligheidsmaatregelen worden genomen, zoals: periodiek onderhoud van het toestel en de werkinstrumenten, bescherming van de handen tegen de juiste temperatuur en een goede organisatie van het werk.

MILIEUBESCHERMING

	Gooi elektrisch aangedreven producten niet weg met het huishoudelijk afval, ze moeten worden verwerkt in daarvoor bestemde installaties. Vraag informatie over afvalverwerking aan uw verkoper of de plaatselijke autoriteiten. Gebruikte elektrische en elektronische apparatuur bevat stoffen die actief zijn in de natuurlijke omgeving. Niet-gerecycleerde apparatuur vormt een potentieel risico voor het milieu en de volksgezondheid.
	Gooi de batterijen niet weg met het huishoudelijk afval, gooi ze niet in vuur of water. Beschadigde of versleten batterijen moeten op de juiste wijze worden gerecycled in overeenstemming met de geldende richtlijn voor het verwijderen van batterijen

Grupa TopeX Spółka z ograniczoną odpowiedzialnością Spółka komandytowa met zetel in Warschau, ul. Pograniczna 2/4 (hierna Grupa TopeX) deelt mee dat alle auteursrechten op deze instructie (hierna Instructie), met inbegrip van, maar niet beperkt tot, tekst, foto's, schema's, tekeningen en lay-out van de instructie, exclusief toebehoren aan Grupa TopeX en zijn beschermd door wetten overeenkomstig de Copyright and Related Rights Act van 4 februari 2004 (ustawa o prawie autorskim i prawach pokrewnych, Dz. U. 2006 No 90 item 631 met latere wijzigingen). Kopieën, verwerken, publiceren, wijzigen voor commerciële doeleinden van de gehele instructie of delen daarvan zonder schriftelijke toestemming van Grupa TopeX zijn ten strengste verboden en kunnen leiden tot civielrechtelijke en wettelijke aansprakelijkheid.

EG-verklaring van overeenstemming

Fabrikant: Grupa TopeX Sp. z o.o. Sp.k., ul. Pograniczna 2/4 02-285 Warszawa

Product: Elektrisch snoerloos breekpistool

Model: 58GE114

Handelsbenaming: GRAPHITE

Serienummer: 00001 ÷ 99999

Deze verklaring van overeenstemming wordt afgegeven onder de uitsluitende verantwoordelijkheid van de fabrikant.

Het hierboven vermelde product is in overeenstemming met de volgende EU-richtlijnen:

Machinerichtlijn 2006/42/EG

EMC-richtlijn 2014/30/EU

RoHS-richtlijn 2011/65/EU, gewijzigd bij Richtlijn 2015/863/EU

En voldoet aan de eisen van de volgende normen:

EN 62841-1:2015; EN ISO 12100:2010;

EN 55014-1:2017/IEC 62321-1:2020; EN 55014-2:2015;

IEC 62321-1:2013; IEC 62321-2:2013; IEC 62321-3-1:2013; IEC 62321-4:2013+AMD1:2017 CSV;

IEC 62321-5:2013; IEC 62321-6:2015; IEC 62321-7-1:2015; IEC 62321-7-2:2017

Deze verklaring heeft uitsluitend betrekking op de machine in de toestand waarin zij in de handel is gebracht, met uitsluiting van door de

eindgebruiker later toegevoegde componenten en/of verrichte bewerkingen.

Naam en adres van de persoon die in de EU woont of gevestigd is en gemachtigd is om het technisch dossier samen te stellen:

Ondertekend voor en namens:

Grupa TopeX Sp. z o.o. Sp.k.

Ul. Pograniczna 2/4

02-285 Warszawa

Paweł Kowalski

Paweł Kowalski

GRUPA TOPEX Kwaliteitsagent

Warschau, 2022-05-09

FR

TRADUCTION DE L'INSTRUCTION ORIGINALE

58GE114

Pistolet à calefeutrer sans fil

ATTENTION : AVANT D'UTILISER L'OUTIL ÉLECTRIQUE, LISEZ ATTENTIVEMENT CE MANUEL ET CONSERVEZ-LE POUR TOUTE RÉFÉRENCE ULTÉRIEURE.

AVERTISSEMENT Lire tous les avertissements, instructions, illustrations et spécifications de sécurité fournis avec cet outil électrique. Le non-respect de toutes les instructions énumérées ci-dessous peut entraîner un choc électrique, un incendie et/ou des blessures graves.

Conservez tous les avertissements et instructions pour pouvoir vous y référer ultérieurement.

Le terme "outil électrique" dans les avertissements fait référence à votre outil électrique fonctionnant sur secteur (filaire) ou à votre outil électrique fonctionnant sur batterie (sans fil).

Sécurité de la zone de travail

- Gardez la zone de travail propre et bien éclairée. Les zones encombrées ou sombres sont propices aux accidents.
- N'utilisez pas d'outils électriques dans des atmosphères explosives, par exemple en présence de liquides, de gaz ou de poussières inflammables. Les outils électriques créent des étincelles qui peuvent enflammer la poussière ou les fumées.
- Ne laissez pas les enfants et les spectateurs s'approcher lorsque vous utilisez un outil électrique. Les distractions peuvent vous faire perdre le contrôle.

Sécurité électrique

- Les fiches des outils électriques doivent être adaptées à la prise. Ne modifiez jamais la fiche de quelque façon que ce soit. N'utilisez pas d'adaptateur avec des outils électriques mis à la terre. Des fiches non modifiées et des prises adaptées réduisent le risque de choc électrique.
- Évitez tout contact du corps avec des surfaces mises à la terre ou à la masse, comme les tuyaux, les radiateurs, les cuisinières et les réfrigérateurs. Il existe un risque accru de choc électrique si votre corps est relié à la terre ou à la masse.
- N'exposez pas les outils électriques à la pluie ou à des conditions humides. La pénétration d'eau dans un outil électrique augmente le risque de choc électrique.
- Ne pas abuser du cordon. N'utilisez jamais le cordon pour porter, tirer ou débrancher l'outil électrique. Maintenez le cordon à l'écart de la chaleur, de l'huile, des bords tranchants ou des pièces mobiles. Les cordons endommagés ou emmêlés augmentent le risque de choc électrique.
- Lorsque vous utilisez un outil électrique à l'extérieur, utilisez une rallonge adaptée à une utilisation en extérieur. L'utilisation d'un cordon adapté à l'extérieur réduit le risque de choc électrique.
- Si l'utilisation d'un outil électrique dans un endroit humide est inévitable, utilisez une alimentation protégée par un dispositif à courant résiduel (RCD). L'utilisation d'un RCD réduit le risque de choc électrique.

Sécurité personnelle

- Restez vigilant, regardez ce que vous faites et faites preuve de bon sens lorsque vous utilisez un outil électrique. N'utilisez pas un outil électrique si vous êtes fatigué ou sous l'influence de drogues, d'alcool ou de médicaments. Un moment d'inattention lors de l'utilisation d'un outil électrique peut entraîner des blessures graves.
- Utilisez un équipement de protection individuelle. Portez toujours des lunettes de protection. Des équipements de protection tels qu'un masque anti-poussière, des chaussures de sécurité antidérapantes,

un casque ou des protections auditives utilisés dans des conditions appropriées réduiront les blessures corporelles.

- Évitez tout démarrage involontaire. Assurez-vous que l'interrupteur est en position d'arrêt avant de brancher la source d'alimentation et/ou le bloc-piles, de ramasser ou de transporter l'outil. Le fait de transporter des outils électriques avec le doigt sur l'interrupteur ou de mettre sous tension des outils électriques dont l'interrupteur est activé invite à l'accident.
- Retirez toute clé de réglage ou clé à molette avant de mettre l'outil électrique en marche. Une clé laissée attachée à une pièce rotative de l'outil électrique peut entraîner des blessures.
- Ne vous penchez pas trop. Gardez toujours un bon pied et un bon équilibre. Cela permet de mieux contrôler l'outil électrique dans des situations inattendues.
- Habillez-vous correctement. Ne portez pas de vêtements amples ni de bijoux. Gardez vos cheveux et vos vêtements à l'écart des pièces mobiles. Les vêtements amples, les bijoux ou les cheveux longs peuvent être happés par les pièces mobiles.
- Si des dispositifs sont prévus pour la connexion d'installations d'extraction et de collecte des poussières, assurez-vous qu'ils sont connectés et utilisés correctement. L'utilisation de l'aspiration des poussières peut réduire les risques liés à la poussière.
- Ne laissez pas la familiarité acquise par l'utilisation fréquente des outils vous permettre de devenir complaisant et d'ignorer les principes de sécurité des outils. Un geste imprudent peut provoquer une blessure grave en une fraction de seconde.

Utilisation et entretien des outils électriques

- Ne forcez pas sur l'outil électrique. Utilisez le bon outil électrique pour votre application. Le bon outil électrique fera le travail mieux et de manière plus sûre, au rythme pour lequel il a été conçu.
- N'utilisez pas l'outil électrique si l'interrupteur ne permet pas de le mettre en marche et de l'arrêter. Tout outil électrique qui ne peut pas être contrôlé par l'interrupteur est dangereux et doit être réparé.
- Débranchez la fiche de la source d'alimentation et/ou retirez le bloc-piles, s'il est détachable, de l'outil électrique avant d'effectuer tout réglage, de changer d'accessoire ou de ranger l'outil électrique. Ces mesures de sécurité préventives réduisent le risque de démarrage accidentel de l'outil électrique.
- Rangez les outils électriques inutilisés hors de portée des enfants et ne laissez pas les personnes qui ne connaissent pas l'outil électrique ou ces instructions utiliser l'outil électrique. Les outils électriques sont dangereux entre les mains d'utilisateurs non formés.
- Entretenez les outils électriques et les accessoires. Vérifiez que les pièces mobiles ne sont pas mal alignées, qu'elles ne sont pas coincées, qu'elles ne sont pas cassées et qu'aucune autre condition ne risque d'affecter le fonctionnement de l'outil électrique. En cas de dommage, faites réparer l'outil électrique avant de l'utiliser. De nombreux accidents sont causés par des outils électriques mal entretenus.
- Gardez les outils de coupe affûtés et propres. Des outils de coupe correctement entretenus et aux bords tranchants sont moins susceptibles de se coincer et sont plus faciles à contrôler.
- Utilisez l'outil électrique, les accessoires et les embouts, etc. conformément à ces instructions, en tenant compte des conditions de travail et du travail à effectuer. L'utilisation de l'outil électrique pour des opérations différentes de celles prévues peut entraîner une situation dangereuse.
- Gardez les poignées et les surfaces de préhension sèches, propres et exemptes d'huile et de graisse. Des poignées et des surfaces de préhension glissantes ne permettent pas une manipulation et un contrôle sûrs de l'outil dans des situations inattendues.

Service

- Faites réparer votre outil électrique par un réparateur qualifié qui n'utilisera que des pièces de rechange identiques. Cela permettra de garantir la sécurité de l'outil électrique.

EXPLICATION DES SYMBOLES



1. Lisez le manuel avant de l'utiliser.
2. Le produit est conforme aux directives de l'UE.

EXPLICATION DES CHIFFRES

Des pièces :

1. Porte-tube
2. Piston

3. Joint du porte-tube
4. Rod
5. Poignée de la tige
6. Interrupteur marche/arrêt
7. Interrupteur de verrouillage
8. Bouton de batterie
9. Poignée
10. Batterie

Figures et éléments présentés :

Fig A :

1. Interrupteur marche/arrêt
2. Interrupteur de verrouillage

Fig. B

1. Cadran de contrôle de la vitesse

Fig. C

1. Joint torique
2. Joint de support
3. Plaque
4. Vis
5. Base

Fig. E

1. Tige

Fig. G

1. Tige
2. Piston
3. Vis

Fig. H

1. Piston - variante A
2. Piston - variante B
3. Tige - variante A
4. Tige - variante B

Fig. I

1. Support - variante A

Fig. J

2. Support - variante B

Fig. K

1. Tube
2. Embout du tube

Fig. L

3. L'embouchure du tube

Fig. M

1. Ecrou de fixation
2. Buse

Fig. N

1. Pointe du sac
2. Sac
3. Support

DESCRIPTION

Dispositif alimenté par une batterie, destiné à presser des cartouches / tubes de colle, de silicone, etc. Le presseur est destiné à un usage général lors de travaux de rénovation, d'activités de montage et dans le cadre d'une activité amateur indépendante (DIY).

SOMMAIRE

Pistolet à calfeutrer	1 pièce
Crochet de ceinture avec une vis	1 pc
Support	1 pièce
Manuel	1 pièce
Carte de garantie	1 pc

OPERATING

Allumer / éteindre

Déverrouillez l'appareil en faisant glisser l'interrupteur de verrouillage en position de déverrouillage (fig. A).

L'appareil s'allume et s'éteint en appuyant ou en relâchant l'interrupteur.

Contrôle de la vitesse

La vitesse d'alimentation peut être contrôlée par le bouton situé à l'arrière de la machine. La vitesse augmente en fonction du numéro de la molette (fig. B).

Montage / démontage de l'articulation du support

Fixez les éléments à la base sur le corps en respectant la séquence de la fig. C, D (de 1 à 4). Serrer les vis. Le démontage s'effectue dans le sens inverse du montage.

Montage / démontage de la tige

Insérez la tige dans le trou situé à l'arrière de l'appareil, les dents vers le bas. Placez le piston sur la rangée et vissez-le avec la vis (fig. E, F, G).

Types d'accessoires

Les tiges, les pistons et les supports sont disponibles en deux variantes : Variante A : support de 310 ml, piston plus petit, tige plus courte. Adapté pour presser des masses dans des tubes.

Variante B : support de 600 ml, piston plus grand, tige plus longue. Convient pour presser des masses dans des sacs (fig. H, I, J).

Préparation des cartouches

Pour les tubes (utiliser la variante d'accessoire A) :

1. Coupez l'extrémité du tube avec un couteau.
2. Dévissez l'embout et percez le film de protection à l'embouchure du tube (si présent).
3. Vissez l'embout du tube sur son filetage.
4. Tirez délicatement la tige vers l'arrière avec la poignée, aussi loin que possible.
5. Placez le tube dans le support. Poussez le piston doucement jusqu'au fond du tube.
6. Le tube est retiré dans le sens inverse. (photos K, L)

Pour les masses en sacs (utiliser la variante accessoire B) :

1. Retirez la buse du support en la dévissant.
2. À l'aide de la poignée, tirez délicatement la tige vers l'arrière jusqu'à ce qu'elle s'arrête.
3. Placez le sac dans le support. Coupez l'extrémité du sac.
4. Fixez la buse au guide.
5. Poussez le piston doucement contre le sac. (photos M, N, O)

Travailler avec l'appareil

Le volume de la masse pressée dépend du type de buse sélectionnée, de la façon dont l'extrémité du tube a été coupée, du type de masse, de la température ambiante et de la pression sur l'interrupteur et du réglage de la vitesse sélectionnée.

Appuyez sur l'interrupteur pour commencer à pousser la masse. Utilisez l'autre main pour soutenir le support. Ne touchez pas la tige mobile - vous risqueriez d'endommager vos doigts.

Il est recommandé de commencer à travailler avec le réglage de vitesse le plus bas, en exerçant une légère pression sur l'interrupteur pour vérifier le volume de la masse appliquée sur la surface.

N'obstruez pas les événements ! Cela pourrait entraîner une surchauffe et endommager l'appareil.

Chaque fois après la fin du travail, dévisser et nettoyer la buse pendant que la masse est encore humide, afin d'éviter qu'elle ne se bouche.

ENTRETIEN ET STOCKAGE

Retirez la batterie avant de procéder à l'entretien ou à l'inspection de l'appareil.

L'appareil doit être stocké dans un endroit sec, hors de portée des enfants et des personnes non autorisées. Nettoyez l'appareil avec un chiffon sec. Il est interdit d'utiliser de l'essence, des solvants ou d'autres détergents - cela pourrait endommager les composants de l'appareil.

Toutes les réparations doivent être effectuées par un centre de service agréé.

DÉPANNAGE

L'appareil peut ne pas fonctionner correctement en raison des facteurs suivants :

- L'extrémité du tube n'est pas coupée correctement.
- La masse sèche a bouché la buse. Nettoyez la buse.
- Batterie défectueuse. Elle doit être remplacée par une batterie en état de marche.
- La masse s'épaissit sous l'influence de la basse température. Chauffez soigneusement la masse pour obtenir la consistance souhaitée.
- La mauvaise variante de piston pour la cartouche a été utilisée. Remplacez-la par une variante appropriée.

DONNÉES TECHNIQUES

Pistolet à calfeutrer sans fil Energy+ 58GE114	
Paramètre	Valeur
Tension de la batterie	18 V DC
Vitesse d'alimentation	0,7-11 mm/s
Longueur du support	325 mm
Classe de protection	III
Classe d'étanchéité	IPX0
Masse	3,15 kg

Année de production	
58GE114 définit le type et l'indication du dispositif	

BRUIT ET VIBRATIONS

Niveau de pression acoustique	$L_{pA} = 55,9 \text{ dB(A)}$ $K = 3 \text{ dB(A)}$
Niveau de puissance acoustique mesuré	$L_{WA} = 66,9 \text{ dB(A)}$ $K = 3 \text{ dB(A)}$
Valeur de l'accélération des vibrations	$a_h = 1,016 \text{ m/s}^2$ $K = 1,5 \text{ m/s}^2$

Informations sur le bruit et les vibrations

Le niveau de bruit émis par le dispositif est décrit par : le niveau de la pression acoustique émise L_{pA} et le niveau de puissance acoustique L_{WA} (où K est l'incertitude de mesure). Les vibrations émises par le dispositif sont décrites par la valeur de l'accélération des vibrations a_h (où K est l'incertitude de mesure).



Les informations suivantes : niveau de pression acoustique émis L_{pA} , niveau de puissance acoustique L_{WA} et accélération des vibrations a_h ont été mesurées conformément à la norme EN 62841-1:2015. Le niveau de vibration donné a_h peut être utilisé pour comparer les appareils et pour une évaluation préliminaire de l'exposition aux vibrations.

Le niveau de vibration indiqué est représentatif uniquement de l'utilisation de base de l'appareil. Si l'appareil est utilisé pour des applications différentes ou avec des outils de travail différents, le niveau de vibrations peut changer. Le niveau de vibrations plus élevé sera influencé par un entretien insuffisant ou trop rare de l'appareil. Les raisons évoquées ci-dessus peuvent entraîner une exposition accrue aux vibrations pendant toute la période d'utilisation.

Pour estimer avec précision l'exposition aux vibrations, tenez compte des périodes où l'équipement est éteint ou lorsqu'il est allumé mais non utilisé. Une fois que tous les facteurs ont été soigneusement évalués, l'exposition globale aux vibrations peut être considérablement réduite.

Afin de protéger l'utilisateur contre les effets des vibrations, des mesures de sécurité supplémentaires doivent être mises en œuvre, telles que : l'entretien périodique de l'appareil et des outils de travail, la protection de la température appropriée des mains et une organisation adéquate du travail.

PROTECTION DE L'ENVIRONNEMENT

	Ne pas jeter les produits électriques avec les déchets ménagers, ils doivent être utilisés dans des installations appropriées. Obtenez des informations sur l'utilisation des déchets auprès de votre vendeur ou des autorités locales. Les équipements électriques et électroniques usagés contiennent des substances actives dans l'environnement naturel. Les équipements non recyclés constituent un risque potentiel pour l'environnement et la santé humaine.
	Ne pas jeter les piles avec les ordures ménagères, ne pas les jeter dans le feu ou dans l'eau. Les piles endommagées ou usées doivent être recyclées conformément à la directive applicable à l'élimination des piles.

"Grupa Topex Spółka z ograniczoną odpowiedzialnością" (Groupe Topex) Spółka komandytowa avec siège à Varsovie à ul. Pograniczna 2/4 (ci-après dénommée Grupa Topex) informe que tous les droits d'auteur de cette instruction (ci-après dénommée Instruction), y compris, mais sans s'y limiter, le texte, les photographies, les schémas, les dessins et la mise en page de l'instruction, appartiennent exclusivement à Grupa Topex et sont protégés par les lois conformément à la loi sur le droit d'auteur et les droits connexes du 4 février 2004 (ustawa o prawie autorskim i prawach pokrewnych, Dz. U. 2006 No 90 item 631 avec des amendements ultérieurs). La copie, le traitement, la publication, les modifications à des fins commerciales de l'ensemble de l'instruction ou de ses parties sans l'autorisation écrite de Grupa Topex sont strictement interdits et peuvent entraîner une responsabilité civile et juridique.

Déclaration de conformité CE

Fabricant : Grupa Topex Sp. Z o.o. Sp.k., ul. Pograniczna 2/4 02-285 Warszawa

Produit : Pistolet à calfeutrer électrique sans fil

Modèle : 58GE114

Nom commercial : GRAPHITE

Numéro de série : 00001 + 99999

Cette déclaration de conformité est délivrée sous la seule responsabilité du fabricant.

Le produit mentionné ci-dessus est conforme aux directives européennes suivantes :

Directive sur les machines 2006/42/CE

Directive CEM 2014/30/EU

Directive RoHS 2011/65/EU modifiée par la directive 2015/863/EU

Et répond aux exigences des normes suivantes :

EN 62841-1:2015 ; EN ISO 12100:2010 ;

EN 55014-1:2017/A11:2020 ; EN 55014-2:2015 ;
IEC 62321-1:2013 ; IEC 62321-2:2013 ; IEC 62321-3-1:2013 ; IEC
62321-4:2013+AMD1:2017 CSV ;
IEC 62321-5:2013 ; IEC 62321-6:2015 ; IEC 62321-7-1:2015 ; IEC
62321-7-2:2017

Cette déclaration concerne exclusivement la machine dans l'état dans lequel elle a été mise sur le marché et exclut les composants ajoutés et/ou les opérations effectuées ultérieurement par l'utilisateur final.

Nom et adresse de la personne résidant ou établie dans l'UE et autorisée à constituer le dossier technique :

Signé pour et au nom de :

Grupa Topex Sp. Z o.o. Sp.k.

Ul. Pograniczna 2/4

02-285 Warszawa



Paweł Kowalski

GRUPA TOPEX Agent de qualité

Varsovie, 2022-05-09