

GRAPHITE



PL PILARKA STOŁOWA

EN TABLE SAW

DE TISCHSÄGE

RU НАСТОЛЬНАЯ ПИЛА

UA ПИЛКА ВЕРСТАТНА

HU ASZTALI FŰRÉSZ

RO FERSTRĂU DE BANC

CZ STOLNÍ PÍLA

SK STOĽOVÁ PÍLA

SL NAMIZNA ŽAGA

LT STACIONARUS DISKINIS PĖUKLAS

LV GALDA ZĀĢIS

BE SAEPINK

BG ЦИРКУЛЯР НАСТОЛЕН

HR STOLNA PÍLA

SR STONA TESTERA

GR ΕΠΙΤΡΑΠΕΖΙΟ ΠΡΙΟΝΙ

ES SIERRA DE MESA

IT SEGA CIRCOLARE DA BANCO

NL TAFELZAAG

FR SCIE D'ÉTABLI

10*
LAT
DOSTĘPNOŚCI
CZĘŚCI ZAMIENNYCH

Sprawdź dostępność
części zamiennych
do tego produktu

skanując kod QR
lub wchodząc na
gtxservice.pl



59G823



* Części zamienne do tego produktu kupisz w gtxservice.pl przez min. 10 lat od jego zakupu.

Sklep gtxservice.pl realizuje min. 95% zamówień w skali roku.

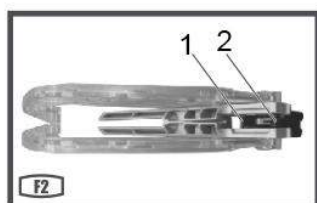
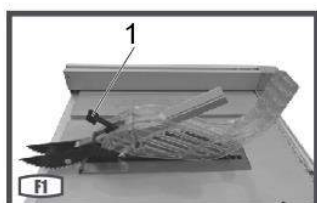
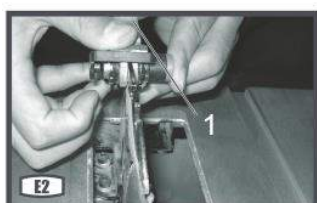
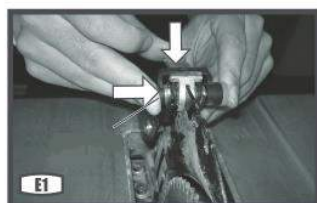
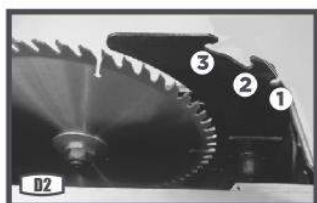
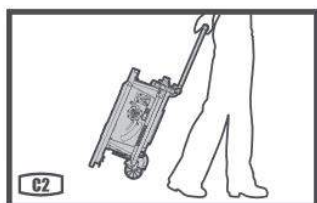
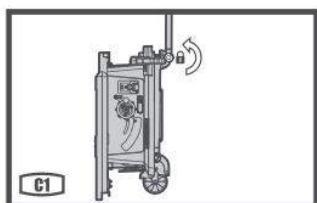
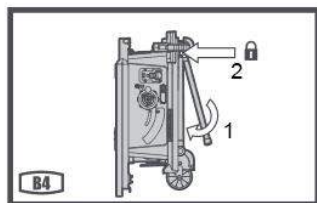
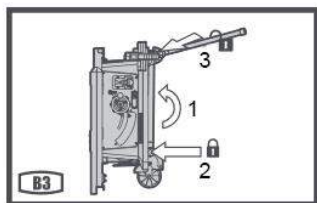
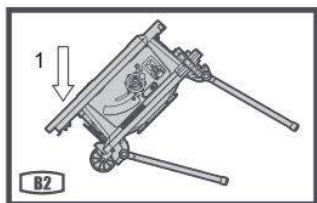
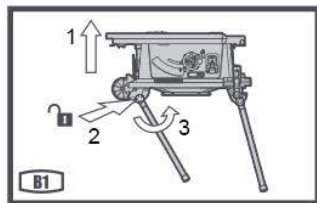
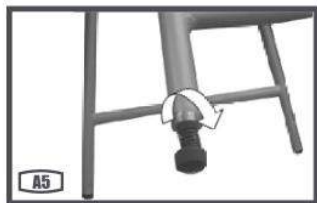
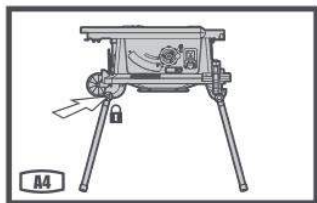
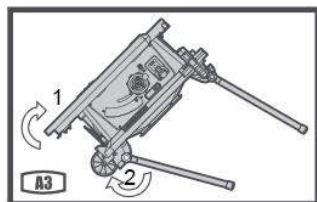
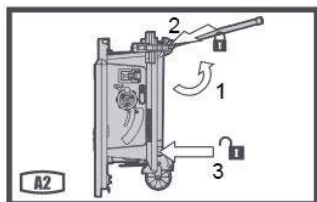
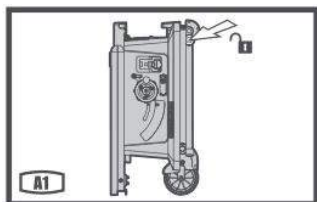

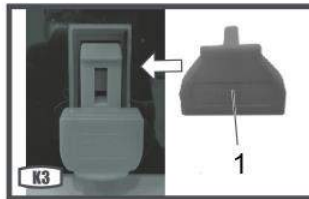
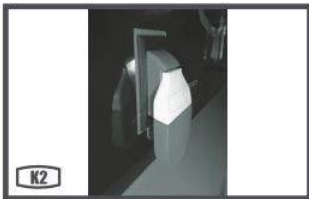
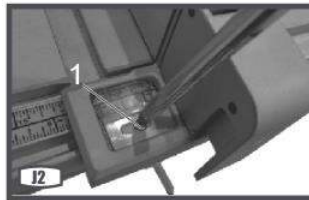
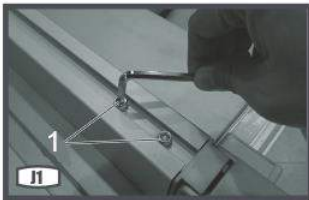
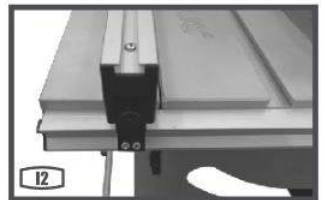
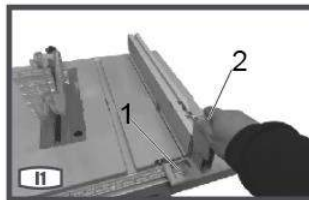
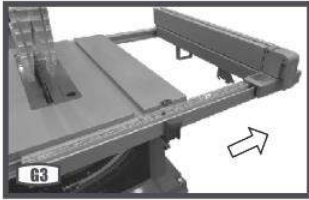
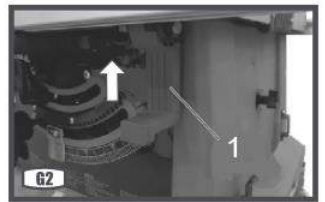
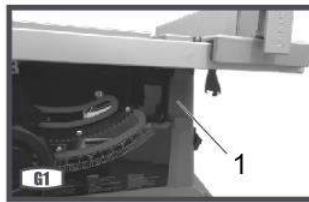
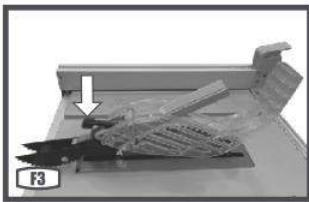

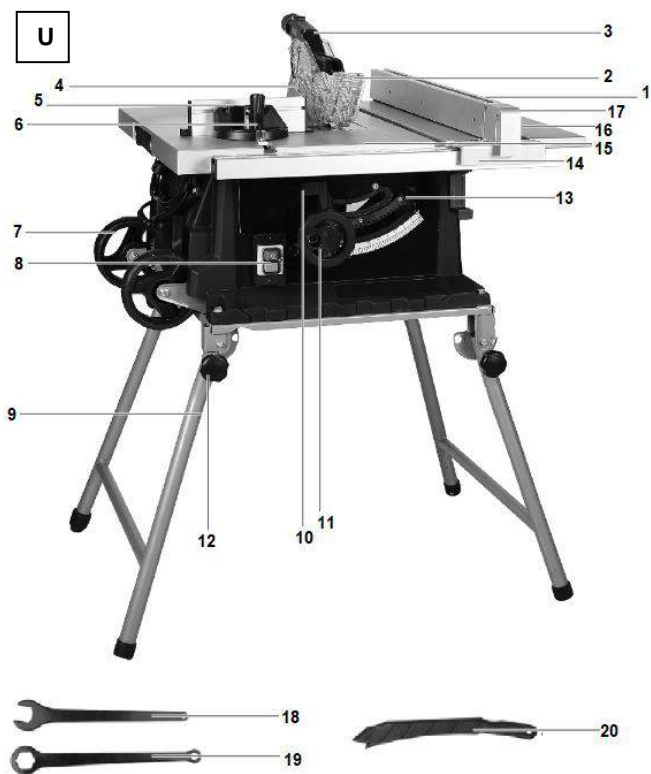
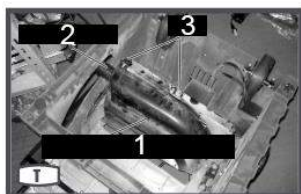
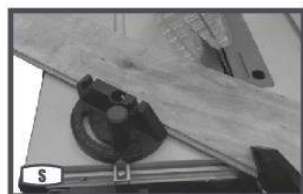
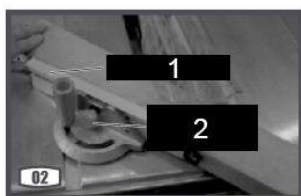
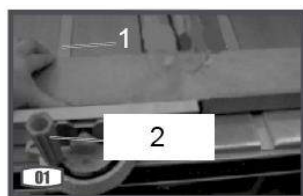

PL	Instrukcja oryginalna (obsługi).....	5
EN	Original (manual) manual	9
DE	Originales (Handbuch) Handbuch	13
RU	Оригинальное руководство (по эксплуатации)	18
UA	Оригінальна інструкція (з експлуатації).....	23
HU	Eredeti kezelési utasítás	27
RO	Manual original (manual).....	32
CZ	Originální (manuální) návod	36
SK	Originálny (manuálny) manuál	40
SL	Originalni (ročni) priročnik.....	44
LT	Originalus (rankinis) vadovas	48
LV	Orīģinālā (rokasgrāmata).....	52
EE	Originaal (käsiaraamat) juhend	56
BG	Оригинално (ръчно) ръководство	60
HR	Originalni (ručni) priručnik.....	64
SR	Originalni (ručni) priručnik.....	68
GR	Πρωτότυπο (εγχειρίδιο) εγχειρίδιο	72
ES	Manual original (manual).....	77
IT	Manuale (manuale) originale.....	81
NL	Originele (handleiding) handleiding.....	85
FR	Manuel d'origine (manuel).....	90

PL

**Instrukcja oryginalna (obsługi)
Pilarka Stołowa
59G823**

UWAGA: PRZED PRZYSTĄPIENIEM DO UŻYTKOWANIA NALEŻY UWAŻNIE PRZECZYTAĆ NINIEJSZĄ INSTRUKCJĘ I ZACHOWAĆ JĄ DO DALSZEGO WYKORZYSTANIA.

BEZPIECZEŃSTWO

SZCZEGÓLNE PRZEPISY BEZPIECZEŃSTWA DLA PRZENOŚNYCH PILAREK STOŁOWYCH

Ostrzeżenia związane ze stosowaniem osłon

- Utrzymywać osłony w ich położeniu. Osłony powinny być sprawne i odpowiednio zamontowane.** Osłona, która jest poluzowana, uszkodzona lub nie funkcjonuje prawidłowo, powinna być naprawiona bądź wymieniona
- Do każdej operacji całkowitego cięcia zawsze używać osłony piły tarczowej, klina rozszczepiającego i urządzenia przeciwoдрzuceniowego.** W przypadku operacji całkowitego cięcia, w których piła tarczowa przecina całkowicie na grubości obrabiany przedmiot, osłona i inne urządzenia bezpieczeństwa pomagają zmniejszyć ryzyko obrażeń.
- Bezwzględnie ponownie zamocować system osłon po zakończeniu operacji (takich jak felcowanie, boazerowanie lub odpilowanie) wymagających odłączenia osłon, klina rozszczepiającego i/lub urządzenia przeciwoдрzuceniowego.** Osłona, klin rozszczepiający i urządzenie przeciwoдрzuceniowe pomagają zmniejszyć ryzyko obrażeń.
- Upewnić się, że piła tarczowa nie styka się z osłoną, klinem rozszczepiającym lub obrabianym przedmiotem przed załączeniem łącznika.** Niezamierzone stykanie się powyższych urządzeń z piłą tarczową mogłoby powodować stan zagrożenia.
- Ustawić klin rozszczepiający zgodnie z niniejszą instrukcją obsługi.** Nieprawidłowa odległość, nieprawidłowe usytuowanie i osiowanie mogą spowodować, że klin rozszczepiający będzie nieefektywny w zmniejszeniu prawdopodobieństwa odrzucenia.
- Aby klin rozszczepiający i urządzenie przeciwoдрzuceniowe zadziały, powinny być sprężnięte z obrabianym przedmiotem.** Gdy trnie się obrabiane przedmioty, które są za krótkie do sprężnięcia

z klinem rozszczepiającym i urządzeniem przeciwoдрzuceniowym, to klin rozszczepiający i urządzenie przeciwoдрzuceniowe nie będą efektywne. W takich warunkach klin rozszczepiający i urządzenie przeciwoдрzuceniowe nie mogą zapobiegać odrzuceniu.

- Używać piły tarczowej odpowiedniej do klina rozszczepiającego.** Aby klin rozszczepiający funkcjonował prawidłowo, średnica piły tarczowej powinna odpowiadać klinowi rozszczepiającemu, korpus piły tarczowej powinien być cieńszy niż grubość klina rozszczepiającego, a szerokość cięcia piły tarczowej powinna być szersza niż grubość klina rozszczepiającego

Ostrzeżenia dotyczące procedur cięcia

-  **NIEBEZPIECZEŃSTWO: Nigdy nie wkładać palców ani rąk w pobliżu lub w linii piły tarczowej.** Moment nieuwagi lub poślizg mogłyby skierować rękę w kierunku piły tarczowej i spowodować poważne obrażenia ciała.
- Podawać obrabiany przedmiot do piły tarczowej lub przecinaka tylko w kierunku przeciwnym do kierunku obracania.** Podawanie obrabianego przedmiotu w tym samym kierunku, w jakim obraca się piła tarczowa nad stołem, może spowodować, że obrabiany przedmiot i ręka zostaną wciągnięte do piły tarczowej.
- Nigdy nie używać wskaźnika ukośnego do podawania obrabianego przedmiotu podczas cięcia wzdłużnego i nie używać prowadnicy do cięcia wzdłużnego jako ogranicznika długości podczas cięcia poprzecznego ze wskaźnikiem ukośnym.** Prowadzenie obrabianego przedmiotu z prowadnicą do cięcia wzdłużnego i wskaźnikiem ukośnym w tym samym czasie zwiększa prawdopodobieństwo uwięźnięcia piły tarczowej i odrzucenia.
- Podczas cięcia wzdłużnego zawsze przykładaj siłę podawania przedmiotu obrabianego między prowadnicą a piłą tarczową. Używaj popychacza, gdy odległość między prowadnicą a piłą tarczową jest mniejsza niż 150 mm, i używaj uchwytu dociskowego, gdy ta odległość jest mniejsza niż 50 mm.** Urządzenia „wspomagające pracę” będą utrzymywać rękę w odległości bezpieczeństwa od piły tarczowej.
- Używaj tylko popychacza dostarczonego przez wytwórcę lub skonstruowanego zgodnie z instrukcjami.** Taki popychacz zapewni odpowiednią odległość ręki od piły tarczowej.

- f) **Nigdy nie używać uszkodzonego lub naciętego popychacza.** Uszkodzony popychacz może pęknąć, powodując że ręka wsunie się do piły tarczowej.
- g) **Nie wykonywać żadnej operacji „odręcznie”.** Zawsze używać albo prowadnicy do cięcia wzdłużnego, albo wskaźnika ukośnego do ustawienia lub prowadzenia obrabianego przedmiotu. „Odręcznie” oznacza użycie rąk do podtrzymywania lub prowadzenia obrabianego przedmiotu zamiast użycia prowadnicy do cięcia podłużnego lub wskaźnika ukośnego. Przycinanie odręczne prowadzi do niewspółosiowości, uwięźnięcia piły tarczowej i odrzucenia.
- h) **Nigdy nie sięgać przez obracającą się pilę tarczową lub wokół obracającej się piły tarczowej.** Sięganie po obrabiany przedmiot może prowadzić do przypadkowego zetknięcia z obracającą się pilą tarczową.
- i) **Dla długich i/lub szerokich przedmiotów, aby utrzymać je w poziomie, zapewnić podparcie wspomagające obrabianego przedmiotu z tyłu stołu i/lub jego bokach.** Długi i/lub szeroki obrabiany przedmiot ma tendencję do obracania się na krawędzi stołu, co powoduje utratę kontroli, uwięźnięcie piły tarczowej i odrzucenie.
- j) **Podawać obrabiany przedmiot w równym tempie. Nie zginać ani nie skręcać obrabianego przedmiotu.** Jeżeli wystąpi zakleszczenie, niezwłocznie wyłączyć narzędzie, odłączyć narzędzie, a następnie usunąć zakleszczenie. Zakleszczenie się piły tarczowej przez obrabiany przedmiot może powodować odrzucenie lub zatrzymanie silnika.
- k) **Nie usuwać kawałków uciętego materiału podczas obracania się piły tarczowej.** Materiał może zostać uwięziony między prowadnicą lub wewnątrz osłony piły tarczowej i pilą tarczową wciągnie palce do piły tarczowej. Przed usunięciem materiału wyłączyć pilę i zaczekać, aż piła tarczowa się zatrzyma.
- l) **Używać pomocniczej prowadnicy w kontakcie z blatem stołu, jeżeli rozcinasz obrabiane przedmioty o grubości mniejszej niż 2 mm.** Cienki obrabiany przedmiot może zaklinować się pod prowadnicą do cięcia wzdłużnego i spowodować odrzucenie.

Przyczyny odrzucenia i związane z tym ostrzeżenia

Odrzucenie jest nagłą reakcją obrabianego przedmiotu na skutek zaciśniętej, zakleszczonej piły tarczowej lub niewspółosiowości linii cięcia obrabianego przedmiotu w odniesieniu do piły tarczowej lub wtedy, gdy część obrabianego przedmiotu uwięźnie między pilą tarczową a prowadnicą do cięcia wzdłużnego lub inym stałym przedmiotem. Najczęściej podczas odrzucenia obrabiany przedmiot jest unoszony ze stołu przez tylną część piły tarczowej i jest kierowany w kierunku operatora.

Odrzucenie jest wynikiem niewłaściwego użycia piły i/lub nieprawidłowego postępowania podczas pracy lub nieprawidłowych warunków pracy i można go uniknąć, podejmując odpowiednie środki ostrożności, jak podano poniżej.

- a) **Nigdy nie stawaj bezpośrednio w linii z pilą tarczową. Ustawiać się zawsze po tej samej stronie piły tarczowej co prowadnica.** Odrzucenie może napędzać przedmiot obrabiany z dużą prędkością w kierunku każdego, kto stoi z przodu piły tarczowej i w linii z pilą tarczową.
- b) **Nigdy nie sięgać ponad pilą tarczową lub z tyłu piły tarczowej w celu ciągnięcia lub podparcia obrabianego przedmiotu.** Może nastąpić przypadkowe zetknięcie się z pilą tarczową lub odrzucenie może wciągnąć palce w pilę tarczową.
- c) **Nigdy nie przytrzymywać obrabianego przedmiotu i nie naciskać na obrabiany przedmiot, który jest odcinany przez obracającą się pilę tarczową.** Naciskanie na obrabiany przedmiot, który jest odcinany przez pilę tarczową, może spowodować stan uwięźnięcia i odrzucenie.
- d) **Osiować prowadnicę, aby była równoległa do piły tarczowej.** Niewspółosiowość prowadnicy będzie zaciśkać obrabiany przedmiot w pilę tarczowej i spowoduje odrzucenie.
- e) **Używać prowadnicy piórowej do prowadzenia obrabianego przedmiotu względem stołu i prowadnicy, gdy wykonuje się niepełne cięcia takie jak felcowanie, boazerowanie lub odpilowanie.** Prowadnica piórowa pomaga sterować obrabianym przedmiotem w przypadku odrzucenia.
- f) **Podpierać duże panele w celu zminimalizowania ryzyka zaciśnięcia się piły tarczowej i odrzucenia.** Duże panele mają tendencję do spadania pod własnym ciężarem. Podparcie (-a) powinno(-y) być umieszczone pod wszystkimi częściami panelu związanymi z blatem stołu.
- g) **Zachować szczególną ostrożność podczas cięcia obrabianego przedmiotu, który jest zwichrowany, splątany, wypaczony lub nie**

- ma prostej krawędzi, aby prowadzić go za pomocą wskaźnika ukośnego lub wzdłuż prowadnicy. Zwichrowany, splątany lub wypaczony obrabiany przedmiot jest niestabilny i powoduje niewspółosiowość nacięcia z pilą tarczową, uwięźnięcie i odrzucenie.
- h) **Nigdy nie ciąć więcej niż jednego obrabianego przedmiotu, ułożonego pionowo lub poziomo.** Piła tarczowa mogłaby podnieść co najmniej jeden z nich i spowodować odrzucenie.
- i) **Jeżeli ponownie uruchamiana jest piła z pilą tarczową w obrabianym przedmiocie, wyśrodkować pilę tarczową w nacięciu tak, aby zęby piły nie były sprzęgnięte z materiałem.** Jeśli piła tarczowa uwięźnie w przedmiocie, to może podnieść obrabiany przedmiot i spowodować odrzucenie podczas ponownego uruchamiania piły.
- j) **Utrzymać pilę tarczową czystą, naostrzoną i z niezbędnym rozwarciem.** Nigdy nie używać zwichrowanych pil tarczowych ani pil z wygiętymi lub złamanymi zębami. Ostre i prawidłowo rozwarze piły tarczowe minimalizują uwięźnięcie, zablokowanie i odrzucenie.

Ostrzeżenia dotyczące pracy pilarki stołowej

- a) **Wyłączyć pilarkę stołową i odłączyć przewód zasilający, gdy usuwana jest wkładka stołu, wymieniana piła tarczowa lub są regulowane klin rozszczepiający, urządzenia przeciwodrzuceniowe lub osłona piły tarczowej, a także gdy maszyna pozostaje bez nadzoru.** Środki zapobiegawcze pozwolą uniknąć wypadków.
- b) **Nigdy nie pozostawiać pracującej pilarki stołowej bez nadzoru.** Wyłączyć narzędzie i nie pozostawiać narzędzia, dopóki całkowicie nie zatrzyma się. Pracująca pilarka bez dozoru stanowi niekontrolowane zagrożenie.
- c) **Ustawiać pilarkę stołową w miejscu dobrze oświetlonym i poziomym, w którym można zachować oparcie dla nóg i równowagę.** Zalecane jest instalowanie w miejscu zapewniającym wystarczająco dużo przestrzeni do łatwego porażenia sobie z wielkością obrabianego przedmiotu. Ciasna, ciemna przestrzeń i nierówne, śliskie podłogi są przyczyną wypadków.
- d) **Często czyścić i usuwać trociny spod pilarki stołowej i/lub z urządzenia do zbierania pyłu.** Nagromadzone trociny są palne i może nastąpić ich samozapłon.
- e) **Pilarka stołowa powinna być niezawodnie zamocowana.** Pilarka stołowa, która jest niedostatecznie zamocowana, może przesuwać się lub przewrócić.
- f) **Usuwać narzędzia, skrawki drewna itp. ze stołu przed włączeniem pilarki stołowej.** Roztargnienie lub potencjalne zakleszczenie mogą być niebezpieczne.
- g) **Zawsze używać pil tarczowych o właściwym rozmiarze i kształcie (romb w odróżnieniu od kształtu okrągłego) otworów montażowych.** Piły tarczowe, które nie pasują do osprzętu mocującego piły, będą pracować niesymetrycznie, co powoduje utratę kontroli.
- h) **Nigdy nie używać uszkodzonych lub nieprawidłowych środków mocujących pilę tarczową, takich jak kolnierze, podkładki piły tarczowej, śruby lub nakrętki.** Te środki mocujące zostały specjalnie skonstruowane do piły w celu bezpiecznej pracy i optymalnego działania.
- i) **Nigdy nie stawaj na pilarcze stołowej i nie używać jej jako stołka.** Jeżeli narzędzie jest przechylone lub jeżeli nastąpi przypadkowe zetknięcie z narzędziem tnącym, mogłyby nastąpić poważne obrażenia.
- j) **Upewnić się, że piła tarczowa jest zainstalowana tak, aby obracała się we właściwym kierunku.** Nie używać ściernic, szczołek drucianych ani tarcz ściernych na pilarcze stołowej. Nieprawidłowe zainstalowanie piły tarczowej lub stosowanie wyposażenia, które nie jest zalecane, mogą spowodować poważne obrażenia.

Dodatkowe przepisy bezpieczeństwa

1. **Nie używać w niebezpiecznych warunkach.** Elektronarzędzi nie należy stosować w środowisku wilgotnym i narażonym na deszcz. Miejsce pracy powinno być prawidłowo oświetlone.
2. **Nie przeciążać urządzenia.** Obsługa będzie bezpieczniejsza i skuteczniejsza przy zachowaniu prawidłowego tempa pracy.
3. **Używać odpowiedniego przewodu.** Upewnij się, że przedłużacz jest w dobrym stanie. Używając przedłużacza, upewnij się, że jest on dostosowany, do prądu, który będzie pobierał Twój produkt. Niewymiarowy przewód spowoduje spadek napięcia w sieci, co spowoduje utratę mocy i przegrzanie.
4. **Stosować odpowiedni ubiór.** Nie należy nosić luźnych ubrań, rękawic, krawatów, lub biżuterii która może zostać wciągnięta przez ruchome elementy. Zaleca się noszenie obuwia antypoślizgowego. Nosić nakrycie głowy chroniące włosy.

5. **Stosować ochronę oczu.** Zaleca się stosowanie także ochrony dróg oddechowych (masek).
6. **Używać wyłącznie przedłużaczy o parametrach elektrycznych dostosowanych do produktu.** Nie używać uszkodzonych przedłużaczy. Sprawdzić przedłużacz przed użyciem i wymienić, jeśli jest uszkodzony. Nie ciągnąć za przewód przy odłączaniu. Trzymać przewód z dala od ciepła i ostrych krawędzi. Przed odłączeniem produktu od przedłużacza należy zawsze odłączyć przedłużacz od gniazdka.
7. Nie przecinać przedmiotów złożonych, wcześniej zmontowanych.

Objaśnienie pojęć

- **Przecinanie:** cięcie w celu rozdzielenia elementu na 2 części.
- **Popychacz:** podłużne narzędzie stosowane w celu przesuwania elementu bocznego w stronę tarczy.
- **Operowanie odręczne:** „Odręcznie” oznacza użycie rąk do podtrzymywania lub prowadzenia obrabianego przedmiotu zamiast użycia prowadnicy do cięcia podłużnego lub wskaźnika ukosu.
- **Odrzucenie:** Nagła reakcja obrabianego przedmiotu na skutek zaciśniętej, zakleszczonej piły tarczowej lub niewspółosiowości linii cięcia obrabianego przedmiotu w odniesieniu do piły tarczowej lub wtedy, gdy część obrabianego przedmiotu uwięźnie między piłą tarczową a prowadnicą do cięcia wzdłużnego lub innym stałym przedmiotem.

Objaśnienie symboli

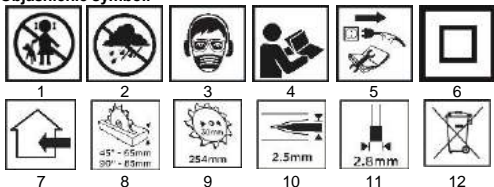

1. Przeczytać instrukcję
2. Stosować ochronę oczu
3. Druga klasa ochronności
4. Stosować ochronę dróg oddechowych
5. Stosować ochronę słuchu
6. Nie wstawiać na działanie deszczu i wilgoci

DANE TECHNICZNE

Pilarka tarczowa 59G823	
Parametr	Wartość
Napięcie	230V AC
Częstotliwość	50 Hz
Moc	1600W, S6 20% 2000W
Szybkość obrotowa bez obciążenia	4800 obr / min
Średnica tarczy	254 mm
Średnica otworu tarczy	30 mm
Grubość tarczy	2,8 mm
Grubość tarczy rozszczepiającej	2,5 mm
Rozmiar blatu	670 x 560 mm
Rozmiar rozszerzenia blatu	1040 x 560 mm
Maksymalna głębokość cięcia dla 45°	55 mm
Maksymalna głębokość cięcia dla 0°	80 mm
Regulacja skosu tarczy	0 – 45°
Klasa ochronności	II
Stopień ochrony	IPX0
Masa	31 kg
Rok produkcji	
59G823 oznacza zarówno typ oraz określenie maszyny	

DANE DOTYCZĄCE HAŁASU I DRGAŃ

Poziom ciśnienia akustycznego	$L_{pA}=92,6$ dB(A) $K=3$ dB(A)
Zmierzony poziom mocy akustycznej	$L_{WA}=105,6$ dB(A) $K=3$ dB(A)

Informacje na temat hałasu i wibracji

Poziom emitowanego hałasu przez urządzenie opisano poprzez: poziom emitowanego ciśnienia akustycznego L_{pA} oraz poziom mocy akustycznej L_{WA} (gdzie K oznacza niepewność pomiaru).

Podane w niniejszej instrukcji: poziom emitowanego ciśnienia akustycznego L_{pA} , poziom mocy akustycznej L_{WA} oraz wartość przyspieszenia drgań a_h zostały zmierzone zgodnie z EN 62841-1.

ELEMENTY URZĄDZENIA

Budowę urządzenia przedstawiono na rysunku U, na którym:

1. Prowadnica wzdłużna
2. Osłona piły tarczowej

3. Klin rozszczepiający
4. Zapadka przeciwozrzucoenia
5. Prowadnica boczna
6. Pokrętko kąta ukosu prowadnicy
7. Kółka transportowe
8. Włącznik i wyłącznik z kluczem
9. Stojak
10. Blokada skosu
11. Pokrętko regulacji wysokości ostrza
12. Gałka blokady stojaka
13. Regulacja kąta nachylenia tarczy
14. Blokada rozszerzenia blatu
15. Blat
16. Blokada prowadnicy wzdłużnej
17. Rozszerzenie blatu.
18. Klucz

Akcesoria

1. Składany stojak 1 szt.
2. Klucze 2 szt.
3. Klucz imbusowy 1 szt.
4. Złącze 1 szt.

PRZYGOTOWANIE DO PRACY

Rozpakowywanie

Uwaga: w celu uniknięcia ryzyka nieumyślnego włączenia lub porażenia elektrycznego podczas rozpakowywania i montażu, nie podłączać elektronarzędzia do sieci. Przewód powinien być odłączony jeżeli pilarka nie jest używana.

Przed pozbyciem się opakowania należy upewnić się, że zestaw jest kompletny. Nie próbować montować pilarki w przypadku stwierdzenia braku jakiegokolwiek elementu. Nie próbować podłączać do sieci ani włączać pilarki przed prawidłową instalacją wszystkich jej elementów.

Oslona tarczy i klin rozszczepiający

Zawsze należy stosować osłonę tarczy oraz klin rozszczepiający podczas przecinania. Zmniejsza to ryzyko odbicia oraz chroni dłoń przed kontaktem z ostrzem.

Popychacz

Popychacz powinien mieć długość około 400 mm i szerokość 50 mm. Aby zapewnić sztywność, powinien być gruby na co najmniej 10 mm. Komfort zapewnią zaokrąglone krawędzie. Powinien być zakończony wcięciem umożliwiającym docisk i pchanie obrabianego materiału. Zadaniem popychacza jest utrzymywanie dłoni w bezpiecznej odległości od piły.

Rozstawianie stojaka (rys. A1, A2, A3, A4, A5)

Odpowiednie ustawienie stojaka pilarki umożliwili jej użycie, składanie i transport. Nogi są blokowane przy pomocy gałek blokady.

- W pozycji wyjściowej należy ustawić pilarkę na kołach (A1). Odblokować przednie nogi. Rozłożyć je i zablokować (A2), następnie odblokować tylne nogi.
- Podnieść pilarkę z drugiej strony (A3). Nogi rozłoży się. Gdy przyjmą poprawną pozycję, zablokować (A4).
- Dokręcając i odkręcając podstawki nóg (A5) można regulować ustawienie pilarki.

Na kolejność poszczególnych kroków wskazują cyfry na obrazach.

Składanie statywu (rys. B1, B2, B3, B4)

Przytrzymać krawędź stołu, odblokować nogi po stronie kół (B1). Posadzić pilarkę na kołach składając nogi (B2). Zablokować. Odblokować drugą parę nóg (B3) i postawić pilarkę na ziemi składając nogi. Zablokować (B4).

Transport pilarki (rys. C1, C2)

Przednie nogi mogą być wykorzystane jako uchwyt przy transporcie pilarki na kółkach.

Ustawienie klina rozszczepiającego (fig. D1, D2)

Klin rozszczepiający może być ustawiony w dwóch pozycjach: pozycji przechowywania (D1) i pozycji roboczej (D2). Klin domyślnie znajduje się w pozycji przechowywania.

Ustawienie klina w pozycji roboczej

- Ściągnąć maskownicę
- Unieść pilę tarczową w najwyższe położenie obracając pokrętkę regulacji wysokości zgodnie z ruchem wskazówek zegara. Upewnić się, że kąt nachylenia piły tarczowej (ukos) wynosi 0°. Ukos powinien być zablokowany.
- Odblokować klin pociągając dźwignię blokady w górę.
- Wyciągnąć klin w górę w pozycję roboczą. Otwory powinny pokrywać się z trzpieniami na obudowie.

- Zablockować klin ustawiając dźwignię w pozycji dolnej (**upewnić się, że klin jest prawidłowo zablockowany**)
- Założyć maskownicę.

Ustawienie klina w pozycji przechowywania

Powtórz kroki od 1 do 3. Zsunąć klin w dół do pozycji przechowywania. Zablockować klin. Obniżać piłę tarczową ostrze do najniższej pozycji. Klin powinien znaleźć się poniżej blatu.

Dostosowanie pozycji klina względem piły tarczowej (rys. D3)

Uwaga: aby uniknąć uszkodzeń ciała, zawsze należy odłączyć pilarkę od źródła zasilania przed dokonywaniem ustawień. Klin musi znajdować się w pozycji idealnie równoległej względem tarczy. Aby dostosować pozycję klina należy poluzować dwie śruby (D3 - 1), następnie ustawić klin w poprawnym położeniu. Po ustawieniu pozycji ponownie zablockować klin.

Montaż zapadek przeciwdrozdżuceniowych (rys. E1, E2)

Uwaga: Klin rozszczepiaczy musi znajdować się w pozycji roboczej w celu montażu zapadek.

- Unieść piłę tarczową do najwyższej pozycji i ustawić jej ukos na 0°. Upewnić się, że ukos jest prawidłowo zablockowany.
- Znaleźć gniazdo 1 na klinie (rys. D2 - 1) i umieścić w nim element z zapadkami. Opuszczać plastikowe nakrycie, zablockować (rys. E1 - 1). Umieścić dźwignię w pozycji dolnej. Upewnić się, że trzpień jest w pełni umieszczony w gnieździe 1.
- Zwinąć plastikowe nakrycie by zabezpieczyć mechanizm. Upewnić się, że poszczególne elementy mechanizmu są dobrze spasowane.

Montaż osłony piły tarczowej

- Unieść dźwignię (rys. F1 - 1) oznaczoną na rys. F1 Umieścić osłonę tarczy nad gniazdem 2 (rys. D2 - 2), tak aby umieścić w nim wewnętrzny trzpień blokujący (rys. F2 - 2).
- Osadzić osłonę na klinie rozszczepiaczym.
- Pociągnij osłonę w tył by upewnić się że trzpień blokujący (rys. F2 - 1) został poprawnie umieszczony w gnieździe 3 (rys. D2 - 3)
- Pchnąć dźwignię (rys. F1 - 1) w dół blokując osłonę (rys. F3).

Rozszerzenie stołu

- Rozszerzenie można odblockować i zablockować za pomocą blokady rozszerzenia blatu (rys. U - 14).
- Blokada w pozycji dolnej blokuje rozszerzenie blatu (rys. G1 - 1)
- Blokada w pozycji górnej umożliwia wysunięcie rozszerzenia blatu (rys. G2 - 1).
- Wysunąć rozszerzenie blatu w razie potrzeby (rys. G3).
- Po wysunięciu rozszerzenia na żądaną długość, pchnąć blokadę w dół blokując mechanizm (rys. G4). Uwaga: upewnić się, że rozszerzenie jest poprawnie zablockowane.
- Dokręcić śrubę na szynach (rys. G5).

Montaż uchwytu regulacji wysokości (rys. H)

Rękojeść korbki regulacji wysokości ostrza (rys. U - 11) montuje się poprzez dokręcenie.

Montaż prowadnicy wzdłużnej

Zwinąć blokadę prowadnicy (rys. U - 16) pchając ją w górę. Umieścić prowadnicę na blacie w taki sposób, aby wskaźnik prowadnicy (rys. I1 - 2) znajdował się po tej samej stronie co skala na blacie (rys. I1 - 1). Zablockować prowadnicę najpierw z przodu, następnie z tyłu poprzez dociśnięcie blokad prowadnicy do stołu (I2).

Dostosowanie pozycji prowadnicy wzdłużnej.

Domyślnym ustawieniem prowadnicy jest kąt prosty względem przedniej krawędzi blatu. Jeżeli kąt 90° nie jest zachowany, należy poluzować dwie śruby (rys. J1 - 1) na górze przedniej części prowadnicy przy pomocy klucza imbusowego. Następnie należy dostosować pozycję prowadnicy tak, by zachowany był kąt 90° względem krawędzi blatu. Przesunąć prowadnicę dosuwając ją do tarczy. Wskaźnik pozycji powinien wskazywać 0. Jeżeli tak nie jest, należy poluzować śrubę (rys. J2 - 1) i zrównać wskaźnik z punktem zerowym na skali. Uwaga: osłona tarczy oraz klin rozszczepiaczy muszą zostać wcześniej zdjęte.

OBSŁUGA

Włącznik / wyłącznik

Uwaga: przed włączeniem urządzenia upewnij się, że osłona tarczy jest poprawnie zamontowana.

Pilarka jest wyposażona w mechanizm włącznika z funkcją blokady. Chroni to przed uruchomieniem przez dzieci i osoby niepowołane.

- Aby uruchomić urządzenie należy włożyć klucz, następnie pociągnąć włącznik / wyłącznik w górę (rys. K1).
- Aby wyłączyć urządzenie, należy opuścić włącznik / wyłącznik w pozycję dolną. (rys. K2)

- Gdy urządzenie jest wyłączone, wyciągnąć klucz (rys. K3 - 1) by je zablockować. (rys. K3).

Regulacja wysokości piły tarczowej.

Pokrętło wysokości piły tarczowej (rys. U - 11) służy do regulacji jej wysokości. Zakręcić korbą zgodnie z kierunkiem ruchu wskazówek zegara by opuścić piłę i odwrotnie w celu jej podniesienia (rys. L).

Regulacja kąta nachylenia (ukosu) piły tarczowej.

Korba nachylenia tarczy służy do przechylenia tarczy w celu cięcia ukosowego (rys. M1). Blokada ukosu (rys. U - 10) utrzymuje mechanizm nachylenia w wybranej pozycji (rys. M2) Ustawiając kąt nachylenia tarczy, należy zwolnić blokadę poprzez przekręcenie jej w kierunku przeciwnym do ruchu wskazówek zegara. Kręcąc korbą i korzystając ze skali ustawić pożądaną kąt nachylenia. Zaciśnąć blokadę przekręcając ją zgodnie z kierunkiem ruchu wskazówek zegara. Przed włączeniem pilarki upewnić się, że ukos jest odpowiednio zablockowany.

Klin rozszczepiaczy

Klin rozszczepia dwa kawałki przeciętego drewna po przecięciu za pomocą tarczy. Zapobiega to blokowaniu się ostrego na materiale oraz odbiciu.

Prowadnica wzdłużna (rys. N)

Prowadnica wzdłużna wykorzystywana jest przy wszelkich operacjach przecinania wzdłużnego. Nie należy ciąć odręcznie, bez użycia poprawnie zamontowanej i zablockowanej prowadnicy.

Pokrętło kąta ukosu (fig. O1, O2)

Pokrętło kąta ukosu razem z prowadnicą poprzeczną (rys. U - 5, rys. O2 -1) wykorzystywane jest do przecinania poprzecznego oraz przecinania po ukosie. Pokrętło blokuje się poprzez dokręcenie blokady (rys. O1 - 2). Upewnić się, że pokrętło / prowadnica poprzeczna jest prawidłowo zablockowana przed rozpoczęciem cięcia.

Aby dostosować kąt prowadnicy poprzecznej, poluzować blokadę i obrócić pokrętło kąta ukosu tak, żeby punkt „0” pokrywał się z pożądanym kątem. Zaciśnąć blokadę.

Aby dostosować pozycję prowadnicy poprzecznej, poluzować pokrętło blokady (rys. O2 -2) i przesunąć prowadnicę w żądaną pozycję. Zaciśnąć blokadę.

Pokrętło wyposażone jest w podziałkę o dokładności 5 stopni. Na trzonie pokrętła obecna jest podziałka 1 stopniowa. Używając obydwu można odczytać dokładny kąt.

Popychacz (rys. P)

Stosować dla szerokości od 50 mm do 150 mm.

Wymiana piły tarczowej

Uwaga: przed rozpoczęciem wymiany piły tarczowej, pilarka musi zostać koniecznicie odłączona od źródła zasilania.

Wymiana piły tarczowej odbywa się według kroków:

- Zdjąć osłonę tarczy oraz maskownicę. (rys. Q1 - 1).
- Unieść piłę tarczową w najwyższą możliwą pozycję.
- Przytrzymać kolnierz tarczy za pomocą klucza aby zapobiec obracaniu się wrzeciona.
- Umieścić klucz na nakrętkę wrzeciona.
- Kręcić zgodnie z kierunkiem wskazówek zegara by dokręcić. Odwrotnie, by poluzować. Poluzować i zdjąć nakrętkę wrzeciona. (rys. Q2).
- Zdjąć kolnierz oraz piłę tarczową z wrzeciona.

Montaż nowej tarczy odbywa się analogicznie, w odwrotnej kolejności.

Uwaga: pilka obraca się w kierunku przeciwnym do ruchu wskazówek zegara patrząc od prawej strony piły. Upewnić się, że tarcza jest zamontowana w prawidłowy sposób (strzałka kierunku na tarczy zgadza się z kierunkiem obrotu).

Podstawowe operacje

- Podczas cięcia poprzecznego, cięcia ukosowego, cięcia skosowego, cięcia kombinowanego lub felcowania wzdłuż wąskiego elementu, używać prowadnicy poprzecznej i pokrętła regulacji kąta ukosu.
- Nie wykonywać cięć odręcznie (bez prowadnicy wzdłużnej lub poprzecznej). Grozi to zacięciem tarczy, odrzuceniem lub kontaktem dłoni / palców z tarczą.
- Zawsze blokować kąt skosu po jego ustawieniu.
- Prowadnica wzdłużna jest stosowana przy cięciu wzdłużnym. Przy pozostałych operacjach należy ją zdemontować (rys U-15).
- Osłona piły tarczowej musi być zamontowana przy każdej operacji przecinania. Po wykonaniu operacji wymagających zdjęcia osłony, natychmiast założyć ją z powrotem.
- Wysokość piły tarczowej powinna być tak ustawiona, by jej krawędź wystawała na około 3 mm ponad element roboczy w czasie cięcia.

- Używać popychacza przy przecinaniu wąskich elementów.

Przecinanie poprzeczne (rys. O1)

Przecinanie drewna w poprzek stoją pod kątem 90°. W tym celu należy użyć przewodnicy poprzecznej ustawionej pod kątem 0°. Przed użyciem upewnij się, że kąt ukośny jest zablokowany. Przewodnica poprzeczna może być prowadzona wzdłuż jednego z rowków prowadzących blatu.

Przecinanie pod ukosem (rys. O1)

Przecinanie pod kątem innym niż 90° za pomocą piły tarczowej skierowanej pionowo w górę. Dokonywane analogicznie do przecinania poprzecznego, przy dowolnym kącie ustawionym przy pomocy pokrętła kąta ukośnego.

Przecinanie pod skosem (rys. R)

Operacja analogiczna do przecinania poprzecznego, przy czym tarcza jest odchylona od pionu. Dostosowanie kąta nachylenia tarczy odbywa się przy pomocy korby.

Przecinanie kombinowane (rys. S)

Przecinanie poprzeczne pod ukosem przy nachylonej tarczy. W tym celu należy dostosować kąt ukośny przewodnicy poprzecznej oraz kąt nachylenia tarczy.

Przecinanie wzdłużne (rys. N)

Przecinanie drewna wzdłuż stoją. Dokonywane przy użyciu przewodnicy wzdłużnej. Poruszając przewodnicą wzdłużną ustawić pożądaną szerokość wycinanego elementu, następnie zablokować przewodnicę. Przy przecinaniu wzdłużnym:

- Upewnij się, że przewodnica jest ustawiona równoległe do tarczy.
- Klin rozszczepiający jest prawidłowo ustawiony względem tarczy. Podczas przecinania długich elementów, zawsze używaj podpór. Dociskaj drewno jednocześnie do przewodnicy i blatu, pchając w stronę piły równomiernie, delikatnym naciskiem.
- Przesuwając element dociskaj jedynie fragment pomiędzy piłą a przewodnicą wzdłużną aby nie dopuścić do zacięcia tarczy i odbicia.
- Przy elementach węższych niż 150 mm należy stosować popychacz.

Odprawianie pyłu (rys. T)

Pilarka wyposażona jest w demontowalny system odprawiania pyłu. System może zostać przymocowany do wejścia (rys. T - 2) aby usunąć pył z miejsca pracy. Aby usunąć kolektor pyłu (rys. T - 1) należy poluzować dwie nakrętki (rys. T - 3) i odłączyć od urządzenia.

Porady dotyczące cięcia

- Upewnij się, że podcosi znajdować się będzie po stronie odpadu.
- Drewno ciąć stroną wykończoną do góry.
- Zawsze należy stosować odpowiednie podpory dla przecinanych kawałków drewna.
- W przypadku ważnych przecięć warto wykonać cięcia testowe.
- Dbać o prawidłowe ustawienie tarczy. Krawędź tarczy powinna wystawać na 3 do 6 mm nad powierzchnię przecinanego elementu.
- Przeszukać element roboczy w celu usunięcia wszelkich ciast obcych, gwoździ itp.
- Zawsze używać dobrze naostrzonych tarcz – nigdy stępionych.
- Używać delikatnego, równomiernego i stałego nacisku. Nie naciskać ze zbyt dużą siłą.
- Nie przecinać mokrego lub wykrzywionego drewna.
- Trzymaj element roboczy pewnie, obiema dłońmi lub używając popychacza.

KONSERWACJA

Uwaga: wyjąć wtyczkę z gniazda przed przeprowadzaniem konserwacji lub ustawianiem urządzenia.

- Utrzymywać narzędzia w czystości, dobrze naostrzone w celu lepszej efektywności pracy. Regularnie kontrolować stan przewodów i w razie uszkodzenia zlecić naprawę autoryzowanemu serwisowi.
- Narzędzie nie wymaga dodatkowego smarowania oraz nie posiada wymiennych przez użytkownika elementów eksploatacyjnych. Nie używać wody lub środków chemicznych do czyszczenia. Wycierać suchą ścierką.
- Przechowywać w suchym miejscu. Utrzymywać otwory wentylacyjne w czystości. Elementy sterujące powinny być wolne od pyłu. Iskry widoczne w otworach wentylacyjnych są zjawiskiem normalnym i nie stanowią zagrożenia dla urządzenia.
- W razie uszkodzenia przewodów musi być wymieniony przez producenta lub osobę wykwalifikowaną w celu uniknięcia ryzyka.

ROZWIĄZYWANIE PROBLEMÓW

Problem	Możliwe przyczyny	Rozwiązanie
Pilarka nie uruchamia się.	Pilarka nie jest podłączona do zasilania.	Podłączyć pilarkę do zasilania.

	Spalony bezpiecznik lub wyłącznik instalacyjny. Uszkodzony przewód. Zanieczyszczenia we włączniku.	Wymienić bezpiecznik. Wymienić przewód w autoryzowanym serwisie. Usunąć zanieczyszczenia.
Niedokładne cięcia po skosie / tarcza nie jest ustawiona pionowo.	Skos nieoprawnie dostosowany. Niewykalibrowany wskaźnik skosu.	Sprawdzić pion kątownikiem i wyregulować pozycję tarczy. Sprawdzić pion kątownikiem i wyregulować wskaźnik.
Tarcza zacina się na materiale.	Prowadnica nie jest położona równoległe do tarczy. Powykręcany element roboczy, krawędź elementu dotykająca przewodnicy nie jest prosta.	Sprawdzić pozycję przewodnicy i dostosować. Użyć innego elementu roboczego.
Materiał zacina się na klinie.	Nieoprawna pozycja klina względem tarczy.	Sprawdzić pozycję klina i dostosować.
Cięcia niskiej jakości.	Stępione ostrza. Tarcza zamontowana złą stroną. Guma lub żywica na tarczy. Nieoprawny rodzaj tarczy.	Wymienić tarczę. Odrwać tarczę. Wyjać żywicę i oczyścić. Wymienić na odpowiedni rodzaj tarczy.
Dochodzi do odrzucenia.	Nieoprawne ułożenie przewodnicy wzdłużnej. Nieoprawna pozycja klina względem tarczy. Praca bez przewodnicy. Stępione ostrza. Pokrećto blokady skosu niedokrecone.	Dostosować pozycję przewodnicy. Sprawdzić pozycję klina i dostosować. Zamontować przewodnicę. Wymienić tarczę. Dokręcić pokrećto.
Tarcza nie unosi się lub nie przechyla płynnie.	Pył i zanieczyszczenia w mechanizmie unoszenia / skosu.	Usunąć zanieczyszczenia.
Tarcza nie obraca się z żadaną szybkością lub szybko się blokuje.	Użyto nieprawidłowego przewodu. Niski poziom napięcia.	Wymienić przewód na odpowiedni. Skontaktować się z elektrykiem.
Silne wibracje.	Pilarka niedostatecznie mocno przytwierdzona do stołu. Stół lub stojak umieszczone na nierównym podłożu. Uszkodzona tarcza.	Dokładnie przytwierdzić pilarkę. Przenieść na płaskie, poziome podłoże. Wymienić tarczę.

OCHRONA ŚRODOWISKA



Produktów zasilanych elektrycznie nie należy wyrzucać wraz z domowymi odpadkami, lecz oddać je do utylizacji w odpowiednich zakładach. Informacji na temat utylizacji udzieli sprzedawca produktu lub miejscowe władze. Zużyty sprzęt elektryczny i elektroniczny zawiera substancje nieobojętne dla środowiska naturalnego. Sprzęt nie poddany recyklingowi stanowi potencjalne zagrożenie dla środowiska i zdrowia ludzi.

„Grupa Topex Spółka z ograniczoną odpowiedzialnością” Spółka komandytowa z siedzibą w Warszawie, ul. Pograniczna 2/4 (dalej: „Grupa Topex”) informuje, iż wszelkie prawa autorskie do treści niniejszej instrukcji (dalej: „Instrukcja”), w tym m.in. jej tekstu, zamieszczonych fotografii, schematów, rysunków, a także jej kompozycji, należą wyłącznie do Grupy Topex i podlegają ochronie prawnej zgodnie z ustawą z dnia 4 lutego 1994 roku, o prawie autorskim i prawach pokrewnych (tj. Dz. U. 2006 Nr 90 Poz 631 z późn. zm.). Kopiowanie, przetwarzanie, publikowanie, modyfikowanie w celach komercyjnych całości Instrukcji jak i poszczególnych jej elementów, bez zgody Grupy Topex wyrażonej na piśmie, jest surowo zabronione i może spowodować pociągnięcie do odpowiedzialności cywilnej i karnej.

GWARANCJA I SERWIS

Serwis Centralny GTX Service Sp. z o.o. Sp.k.

ul. Pograniczna 2/4 tel. +48 22 364 53 50 02-285 Warszawa e-mail bok@gtxservice.com

Sieć Punktów Serwisowych do napraw gwarancyjnych i pogwarancyjnych dostępna na platformie internetowej gtxservice.pl

Zeskanuj QR kod i wejdź na gtxservice.pl



**Table saw
59G823**

NOTE: BEFORE OPERATION, READ THIS MANUAL CAREFULLY AND KEEP THIS MANUAL FOR FUTURE REFERENCE.

SECURITY

SPECIFIC SAFETY RULES FOR PORTABLE TABLE SAWS

Warnings related to the use of covers

- a) **Keep the covers in their position. The guards should be in working order and properly installed.** A guard that is loose, damaged, or not functioning properly should be repaired or replaced.
- b) **Always use the circular saw guard, riving knife, and anti-kickback device for each complete cut operation.** In total cut operations where the circular saw cuts completely through the thickness of the workpiece, a guard and other safety devices help reduce the risk of injury.
- c) **Reattach the guard system immediately upon completion of operations (such as seaming, paneling or sawing off) requiring removal of the guards, riving knife and / or anti-kickback device.** A guard, riving knife and anti-kickback device help reduce the risk of injury.
- d) **Make sure the blade is not touching the guard, riving knife or workpiece before engaging the fastener.** Unintentional contact of the above devices with the circular saw could create a hazardous condition.
- e) **Set the riving knife according to these operating instructions.** Incorrect distance, misalignment, and alignment can make the riving knife ineffective in reducing the likelihood of rejection.
- f) **For the riving knife and anti-kickback device to function, they should be coupled to the workpiece.** When cutting workpieces that are too short to engage the riving knife and anti-kickback device, the riving knife and anti-kickback device will not be effective. Under such conditions, the riving knife and anti-kickback device cannot prevent kickback.
- g) **Use a circular saw suitable for the riving knife.** For the riving knife to function properly, the diameter of the saw blade should correspond to the riving knife, the body of the circular saw should be thinner than the thickness of the riving knife, and the saw blade's cutting width should be wider than the thickness of the riving knife.

Cautions Regarding Cutting Procedures



- a) **DANGER: Never put your fingers or hands near or in line with the saw blade.** A moment of inattention or skidding could point your hand towards the saw blade and seriously injure you.
- b) **Only feed the workpiece to the circular saw or chisel in the opposite direction to the direction of rotation.** Feeding the workpiece in the same direction as the circular saw rotates over the table can cause the workpiece and hand to be pulled into the circular saw.
- c) **Never use the miter gauge to feed the workpiece while cutting, and never use the rip fence as a length stop when cross-cutting with the miter gauge.** Guiding the workpiece with the rip fence and miter guide at the same time increases the likelihood of the saw blade becoming trapped and kicked.
- d) **Always apply the workpiece feed force between the guide and the circular saw when ripping. Use the pusher when the distance between the guide bar and the circular saw is less than 150 mm, and use the pressure plate when the distance is less than 50 mm.** Work assist devices will keep the hand at a safe distance from the circular saw.
- e) **Use only a pusher provided by the manufacturer or constructed in accordance with the instructions.** Such a pusher provides the right distance between the hand and the circular saw.
- f) **Never use a damaged or cut pusher.** A damaged pusher can break, causing the hand to slide into the circular saw.
- g) **Do not perform any "manual" operation. Always use either the rip fence or the bevel indicator to position or guide the workpiece.** By "handwriting" means using your hands to support or guide the workpiece, rather than using the slider or bevel indicator. Freehand trimming leads to misalignment, saw blade trapping and kickback.
- h) **Never reach through the rotating circular saw or around the rotating circular saw.** Reaching for the workpiece may lead to inadvertent contact with the rotating circular saw.
- i) **For long and / or wide workpieces, to keep them level, provide supportive support to the workpiece at the back of the table and / or its sides.** A long and / or wide workpiece tends to pivot at the edge

of the table, resulting in a loss of control, entrapment of the circular saw and kickback.

- j) **Feed the workpiece at an even pace. Do not bend or twist the workpiece. If a jam occurs, immediately turn off the tool, disconnect the tool, and then clear the jam.** Jamming of the saw blade by the workpiece can cause the motor to kick or stop.
- k) **Do not remove pieces of cut material while the circular saw is rotating.** Material can get trapped between the guide bar or inside the blade guard and the blade will pull your fingers into the blade. Switch off the saw and wait for the blade to stop moving before removing material.
- l) **Use the auxiliary guide in contact with the table top if you are cutting open workpieces with a thickness of less than 2 mm.** A thin workpiece may jam under the rip fence and cause kickback.

Reasons for Disapproval and Related Warnings

Kickback is a sudden reaction of a workpiece due to a clamped, jammed saw blade or misalignment of the workpiece cut with the circular saw, or when part of the workpiece becomes trapped between the saw blade and a rip fence or other fixed object.

Most often, during rejection, the workpiece is lifted from the table by the rear of the circular saw and is directed towards the operator.

Kickback is the result of misuse of the saw and / or mishandling or abnormal working conditions and can be avoided by taking the appropriate precautions as outlined below.

- a) **Never stand directly in line with the circular saw. Always stand on the same side of the saw blade as the guide bar.** The kickback can propel the workpiece at high speed towards anyone standing in front of the circular saw and in line with the circular saw.
- b) **Never reach over the circular saw or behind the circular saw to pull or support the workpiece.** Accidental contact with the circular saw may occur, or kickback may drag your fingers into the circular saw.
- c) **Never hold the workpiece or put pressure on the workpiece that is being cut off by a rotating circular saw.** Applying pressure to the workpiece as it is being cut by a circular saw can cause an entrapment condition and kickback.
- d) **Align the bar so that it is parallel to the blade.** A misalignment of the guide will clamp the workpiece in the circular saw and cause rejection.
- e) **Use a blade guide to guide the workpiece relative to the table and guide when a partial cut such as seaming, paneling, or sawing is being made.** The leaf guide helps steer the workpiece in the event of a kickback.
- f) **Support large panels to minimize the risk of the blade pinching and kicking.** Large panels tend to fall under their own weight. Support (s) should be placed under all parts of the panel hanging behind the table top.
- g) **Use extreme caution when cutting a workpiece that is warped, kinked, warped, or has no straight edge to guide it with the bevel indicator or along the guide.** A warped, tangled, or warped workpiece is unstable and causes the cut to be misaligned with the circular saw, causing entrapment and rejection.
- h) **Never cut more than one workpiece, whether vertically or horizontally.** A circular saw could pick up at least one of them and cause a kickback.
- i) **If restarting the saw with the circular saw in the workpiece, center the saw blade in the notch so that the saw teeth do not engage the material.** If the saw becomes trapped in the workpiece, it may lift the workpiece and cause kickback when the saw is restarted.
- j) **Keep the circular saws clean, sharp and with the necessary opening. Never use twisted circular saws or saws with bent or broken teeth.** Sharp and properly set circular saw blades minimize entrapment, jamming and kickback.

Table saw warnings

- a) **Turn off the table saw and disconnect the power cord when removing the table insert, replacing the circular saw, or adjusting the riving knife, anti-kickback device, or circular saw guard, and when the machine is left unattended.** Preventive measures will avoid accidents.
- b) **Never leave a running table saw unattended. Turn tool off and do not leave tool until it has come to a complete stop.** A running chain saw without supervision poses an uncontrolled hazard.
- c) **Place the table saw in a level, well-lit place where you can support your legs and keep your balance.** It is recommended to install in a place with enough space to easily cope with the size of the workpiece. Tight, dark spaces and uneven, slippery floors cause accidents.

- d) **Frequently clean and remove the sawdust under the table saw and / or the dust collector.** Accumulated sawdust is combustible and self-ignition may occur.
- e) **The table saw should be securely attached.** A table saw that is inadequately secured may move or tip over.
- f) **Remove tools, pieces of wood etc. from the table before turning on the table saw.** Distraction or a potential jam can be dangerous.
- g) **Always use circular saws of the correct size and shape (diamond as opposed to round) of the mounting holes.** Circular saws that do not fit the saw attachment will run asymmetrically, resulting in a loss of control.
- h) **Never use damaged or incorrect saw blade fasteners, such as flanges, circular saw washers, bolts or nuts.** These fasteners have been specially designed for the saw for safe operation and optimal performance.
- i) **Never step on a table saw or use it as a stool.** Serious injuries could occur if the tool is tilted or if you accidentally come into contact with the cutting tool.
- j) **Make sure the blade is installed so that it turns in the correct direction. Do not use grinding wheels, wire brushes or abrasive discs on the table saw.** Incorrectly installing the circular saw or using accessories that are not recommended can result in serious injury.

Additional safety regulations

- Do not use in hazardous conditions.** Do not use power tools in wet or rainy environments. The workplace should be properly lit.
- Do not overload the device.** Operation will be safer and more effective while maintaining the correct pace of work.
- Use the correct cable.** Make sure your extension cord is in good condition. When using an extension cord, make sure that it is suitable for the electricity your product will use. Undersized cable will cause the mains voltage to drop, resulting in a loss of power and overheating.
- Use appropriate clothing.** Do not wear loose clothing, gloves, ties, or jewelry that can get caught in moving parts. It is recommended that you wear non-skid shoes. Wear a hat to protect your hair.
- Use eye protection.** It is also recommended to use respiratory protection (masks).
- Use only extension cords with electrical specifications that match the product.** Do not use damaged extension cords. Check extension cord before use and replace if damaged. Do not pull on the cord when disconnecting it. Keep the cord away from heat and sharp edges. Always unplug the extension cord from the outlet before disconnecting the product from an extension cord.
- Do not cut through complex, pre-assembled items.

Explanation of terms

- Cutting: Cutting to split an element into 2 parts.
- Pusher: oblong tool used to move a work piece towards the target.
- Freehand Operation: "By hand" means using your hands to support or guide the workpiece instead of using the slider or bevel indicator.
- Rejection: Sudden reaction of the workpiece due to a clamped, jammed saw blade or misalignment of the workpiece cut with the circular saw, or when part of the workpiece is caught between the circular saw blade and the rip fence or other fixed object.

Explanation of symbols

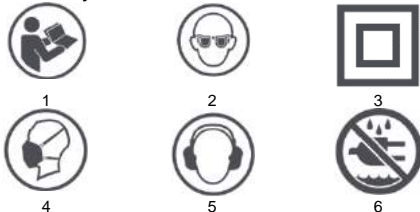

1. Read the manual
2. Use eye protection
3. The second class of protection
4. Use respiratory protection
5. Wear hearing protection
6. Do not leave it exposed to rain or moisture

TECHNICAL DATA

Circular saw 59G823	
Parameter	Value
Tension	230V AC
Frequency	50 Hz
Power	1600W, S6 20% 2000W
No-load rotation speed	4800 rpm

Dial diameter	254 mm
Disc bore diameter	30 mm
Dial thickness	2.8 mm
Splitting disc thickness	2.5 mm
The size of the table top	670 x 560 mm
The size of the countertop extension	1040 x 560 mm
Maximum cutting depth for 45 °	55 mm
Maximum cutting depth for 0 °	80 mm
Blade bevel adjustment	0-45 °
Protection class	II
Level of security	IPX0
Mass	31 kg
Year of production	
59G823 stands for both the type and designation of the machine	

NOISE AND VIBRATION DATA

Sound pressure level	LpA = 92.6 dB (A) K = 3dB (A)
The measured sound power level	LWA = 105.6 dB (A) K = 3 dB (A)

Information on noise and vibration

The level of noise emitted by a device is described by: the level of the emitted sound pressure LpA and the sound power level LWA (where K is the measurement uncertainty).

The following information: emitted sound pressure level LpA, sound power level LWA and vibration acceleration ah have been measured in accordance with EN 62841-1.

DEVICE ELEMENTS

The structure of the device is shown in Figure U, where:

1. Longitudinal guide
2. Circular saw guard
3. Riving wedge
4. Anti-recoil ratchet
5. Side guide
6. Guide bevel angle knob
7. Transport wheels
8. On / off switch with a key
9. Stand
10. Bevel lock
11. Blade height adjustment knob
12. Rack lock knob
13. Adjusting the angle of the blade
14. Tabletop extension lock
15. Table top
16. Rip fence lock
17. Extension of the table top.
18. Key

Accessories

1. Foldable stand 1 pcs
2. Keys 2 pcs
3. Allen key 1 pcs
4. Connector 1 pcs

PREPARATION TO WORK

Unpacking

Note: To avoid the risk of unintentional switching on or electric shock when unpacking and assembling, do not connect the power tool to the mains. The cord should be disconnected when the saw is not in use.

Before disposing of the packaging, make sure that the kit is complete. Do not attempt to assemble the saw if any component is missing. Do not try to connect to the mains or turn on the saw before all its elements have been properly installed.

Blade guard and riving knife

Always use a blade guard and riving knife when cutting. This reduces the risk of kickback and protects your hands from contact with the blade.

Pusher

The pusher should be approximately 400 mm long and 50 mm wide. For stiffness, it should be at least 10 mm thick. Comfort will be provided by rounded edges. It should end with an indent that enables pressure and pushing of the processed material. The pusher's job is to keep your hand at a safe distance from the saw.

Setting up the stand (fig. A1, A2, A3, A4, A5)

Proper positioning of the saw stand enables its use, folding and transport. The legs are locked with the lock knobs.

- In the starting position, set the saw on the wheels (A1). Unlock front legs. Fold them out and lock (A2), then unlock the rear legs.

- Lift the saw on the other side (A3). The legs will unfold. When they are in the correct position, lock (A4).
- You can adjust the position of the saw by tightening and unscrewing the leg supports (A5).

The order of the steps is indicated by the numbers on the pictures.

Folding the tripod (fig. B1, B2, B3, B4)

Hold the edge of the table, unlock the legs on the wheel side (B1). Place the chain saw on the wheels folding the legs (B2). Block. Unlock the other pair of legs (B3) and put the saw on the ground with the legs folded. Lock (B4).

Transporting the Saw (Figs. C1, C2)

The front legs can be used as a handle when transporting the saw on wheels.

Setting the riving knife (fig. D1, D2)

The riving knife can be set to two positions: the storage position (D1) and the working position (D2). The wedge is in the storage position by default.

Setting the wedge in the working position

- Pull off the cover
- Raise the saw blade to its highest position by turning the height adjustment knob clockwise. Make sure the blade angle (miter) is 0°. The bevel should be locked.
- Unlock the wedge by pulling the lock lever up.
- Pull the wedge up to the operating position. The holes should align with the pins on the housing.
- Block the wedge by setting the lever to the lower position (make sure that the wedge is properly locked)
- Install the cover.

Place the wedge in the storage position

Repeat steps 1 through 3. Slide the wedge down to the storage position. Block the wedge. Lower the saw blade to the lowest position. The wedge should be below the table top.

Adjusting the position of the wedge relative to the blade (fig. D3)

Note: To avoid personal injury, always disconnect the saw from the power source before making any settings. The wedge must be perfectly parallel to the saw blade. To adjust the position of the wedge, loosen the two screws (D3 - 1), then set the wedge in the correct position. After setting the position, lock the wedge again.

Installation of the anti-kickback latches (fig. E1, E2)

Note: The riving knife must be in the working position to install the pawls.

- Raise the saw blade to its highest position and set the miter to 0°. Make sure the bevel is properly locked.
- Find the seat 1 on the wedge (fig. D2-1) and place the element with ratchets in it. Lower the plastic cover and lock it (fig. E1 - 1). Place the lever in the down position. Make sure the pin is fully seated in seat 1.
- Release the plastic cover to secure the mechanism. Make sure that the individual elements of the mechanism are well fitted.

Mounting the saw blade guard

- Lift the lever (fig. F1 - 1) marked in fig. F1. Place the blade guard over seat 2 (fig. D2 - 2) so that the internal locking pin (fig. F2 - 2) is placed in it.
- Place the cover on the riving knife.
- Pull the cover backwards to make sure that the locking pin (fig. F2 - 1) is correctly placed in seat 3 (fig. D2 - 3)
- Push the lever (fig. F1 - 1) downwards to lock the cover (fig. F3).

Extending the table

- The extension can be unlocked and locked with the tabletop extension lock (fig. U - 14).
- The lock in the lower position blocks the extension of the table top (fig. G1 - 1)
- The lock in the upper position enables the extension of the table top to be pulled out (fig. G2 - 1).
- Extend the table top extension if necessary (fig. G3).
- After extending the extension to the desired length, push the lock down to lock the mechanism (fig. G4). Note: Make sure the extension is properly blocked.
- Tighten the bolt on the rails (fig. G5).

Installing the Height Adjustment Bracket (Fig. H)

The handle of the blade height adjustment crank (fig. U-11) is attached by screwing it in.

Mounting the rip fence

Release the guide lock (fig. U-16) by pushing it upwards. Place the guide on the worktop in such a way that the guide pointer (fig. I1-2) is on the same side as the scale on the worktop (fig. I1-1).

Lock the guide bar first at the front and then at the rear by pressing the guide locks against the table (I2).

Adjust the position of the rip fence.

The default setting of the guide is at right angles to the front edge of the worktop. If the 90° angle is not kept, loosen the two bolts (fig. J1-1) on the top of the front part of the guide using an Allen key. Then adjust the position of the guide so that the angle of 90° to the edge of the worktop is kept. Move the guide to align it with the saw blade. The position indicator should read 0. If it is not, loosen the screw (fig. J2-1) and align the indicator with the zero point on the scale. Note: the blade guard and riving knife must be removed beforehand.

SERVICE

On / off switch

Note: Before turning the machine on, make sure the blade guard is properly installed.

The saw is equipped with a switch mechanism with a locking function. This protects against activation by children and unauthorized persons.

- To start the device, insert the key, then pull the on / off switch upwards (fig. K1).
- To turn off the device, move the on / off switch to the down position. (picture K2)
- When the appliance is off, pull out the key (fig. K3-1) to lock it. (picture K3).

Blade height adjustment.

The blade height knob (Fig. U -11) is used to adjust the blade height. Turn the crank clockwise to lower the saw and vice versa to raise it (fig. L).

Adjusting the angle of inclination (bevel) of the circular saw.

The blade tilt crank is used to tilt the blade for miter cuts (fig. M1). The miter lock (fig. U-10) keeps the tilt mechanism in the selected position (fig. M2). When adjusting the angle of the saw blade, release the lock by turning it counterclockwise. By turning the crank and using the scale, set the desired angle of inclination. Tighten the lock by turning it clockwise. Make sure the bevel is properly locked before turning on the saw.

Riving wedge

The wedge splits two pieces of sawn wood when cut with a saw blade. This prevents the blades from jamming on the material and kickback.

Rip fence (fig. N)

The rip fence is used for all rip cuts. Do not cut by hand without using a properly installed and locked guide.

Bevel angle knob (fig. O1, O2)

The miter angle knob together with the transverse guide (fig. U-5, fig. O2-1) is used for transverse and diagonal cuts. The knob is locked by tightening the lock (fig. O1 - 2). Make sure the knob / cross piece is properly locked before starting to cut.

To adjust the angle of the cross slide, loosen the lock and turn the bevel angle knob until the "0" point is at the desired angle. Tighten the lock.

To adjust the position of the cross fence, loosen the locking knob (fig. O2 -2) and slide the fence to the desired position. Tighten the lock.

The knob is equipped with a scale with an accuracy of 5 degrees. There is a 1-degree scale on the shaft of the knob. By using both, you can read the exact angle.

The pusher (fig. P)

Use for widths from 50 mm to 150 mm.

Replacing the circular saw

Note: The saw must be disconnected from the power source before replacing the circular saw.

The saw blade is replaced according to the steps:

- Remove the blade guard and the mask. (Fig. Q1 - 1).
- Raise the saw blade to the highest possible position.
- Hold the blade collar with a wrench to prevent the spindle from turning.
- Place the wrench on the spindle nut.
- Turn clockwise to tighten. Conversely to loosen. Loosen and remove the spindle nut. (Figure Q2).
- Remove the collar and the circular saw from the spindle.

The assembly of a new disc is performed analogously, in the reverse order.

Note: the saw rotates counterclockwise when viewed from the right side of the saw. Make sure the blade is mounted correctly (the direction arrow on the blade matches the direction of rotation).

Basic operations

- For cross cut, bevel cut, combination cut or felting along the narrow part, use the cross slide and the bevel angle adjustment knob.
- Do not cut by hand (without the rip fence or the transverse guide). It may jam the blade, get kicked, or make your hand / fingers come into contact with the blade.
- Always lock the bevel angle after setting it.
- The rip fence is used for rip cuts. For other operations, it must be disassembled (Fig. U-15).
- A circular saw guard must be fitted with each cut-off operation. After operations requiring the cover to be removed put it back on immediately.
- The height of the circular saw should be set so that its edge protrudes about 3 mm above the working element during cutting.
- Use a pusher when cutting narrow pieces.

Cross-parting (fig. O1)

Cutting the wood across the grain at an angle of 90°. To do this, use a 0° angled transverse guide. Make sure the bevel angle is locked before use. The transverse guide can be guided along one of the table's guiding grooves.

Miter parting (fig. O1)

Cutting at an angle other than 90° with a circular saw pointing vertically upwards. Performed in the same way as cross-cutting, at any angle set with the bevel angle knob.

Miter cuts (fig. R)

The operation is analogous to transverse cutting with the blade tilted from the vertical. The angle of the blade is adjusted by means of a crank.

Combined parting (fig. S)

Cross-cutting at an angle with the blade tilted. To do this, adjust the bevel angle of the cross slide and the angle of the blade.

Ripping (fig. N)

Cutting wood along the grain. Made with the use of a longitudinal guide. By moving the longitudinal guide, set the desired width of the cut element, then block the guide. For rip cuts:

- Make sure the fence is parallel to the blade.
 - The riving knife is correctly aligned with the disc.
- Always use supports when cutting through long workpieces. Press the wood against the guide and table top at the same time, pushing it towards the saw with even, gentle pressure.

When moving the element, press only the fragment between the saw and the longitudinal guide to prevent the blade from jamming and kickback. A pusher should be used for elements narrower than 150 mm.

Dust extraction (fig. T)

The saw is equipped with a removable dust extraction system. The system can be attached to the entrance (fig T-2) to remove dust from the workplace. To remove the dust collector (fig. T-1) loosen the two nuts (fig. T-3) and disconnect it from the device.

Cutting Tips

- Make sure the undercut is on the scrap side.
- Cut the wood with the finished side facing up.
- Always use appropriate supports for the pieces of wood to be cut.
- In the case of important cuts, it is worth making a test cut.
- Take care of the correct positioning of the blade. The edge of the disc should protrude 3 to 6 mm above the surface of the workpiece to be cut.
- Search the workpiece for any foreign objects, nails, etc.
- Always use well-sharpened discs - never dull.
- Use fence, even and constant pressure. Do not press with too much force.
- Do not cut wet or warped wood.
- Hold the workpiece firmly with both hands or by using the pusher.

MAINTENANCE

Note: remove the plug from the socket before carrying out maintenance or setting up the appliance.

- Keep tools clean and well sharpened for better work efficiency. Regularly check the condition of the cables and, in the event of damage, have them repaired by an authorized service center.
- The tool does not require additional lubrication and has no user-replaceable consumables. Do not use water or chemicals for cleaning. Wipe clean with a dry cloth.

- Store in a dry place. Keep the air vents clean. Controls should be dust-free. Sparks visible from the ventilation holes are normal and do not pose a threat to the unit.
- In the event of damage, the cable must be replaced by the manufacturer or a qualified person in order to avoid any risk.

TROUBLESHOOTING

Problem	Possible causes	Solution
The saw does not start.	The saw is not connected to the power supply. Blown fuse or circuit breaker. Broken cord. Dirt in the switch.	Connect the saw to the power supply. Replace the fuse. Replace the cable at an authorized service center. Remove debris.
Inaccurate miter cuts / blade not vertical.	Skew incorrectly adjusted. Uncalibrated skew gauge.	Check the vertical with a square and adjust the position of the blade. Check the plumb with a square and adjust the indicator.
The dial is sticking to the material.	The guide is not parallel to the saw blade. Working element twisted, element edge touching the guide is not straight.	Check the position of the guide and adjust. Use a different work item.
Material is jamming on the wedge.	Incorrect position of the wedge relative to the disc.	Check wedge position and adjust.
Poor quality cuts.	Blunt blades. The shield is mounted on the wrong side. Rubber or resin on the dial. Incorrect shield type.	Replace the disc. Turn the shield over. Remove the disc and clean it. Replace with a suitable type of disc.
There is rejection.	Incorrect positioning of the rip fence. Incorrect position of the wedge relative to the disc. Work without a guide. Blunt blades. Skew lock knob not tightened.	Adjust the position of the guide. Check wedge position and adjust. Install the guide. Replace the disc. Tighten the knob.
The disc will not rise or tilt smoothly.	Dust and debris in the lift / skew mechanism.	Remove debris.
The disc does not rotate at the desired speed or locks up quickly.	The wrong cable was used. Low voltage.	Replace the cable with a suitable one. Contact an electrician.
Strong vibrations.	The saw is not attached firmly enough to the table. Table or stand placed on uneven ground. Defective shield.	Attach the saw securely. Transfer to a flat, level surface. Replace the disc.

ENVIRONMENTAL PROTECTION



Electrically powered products should not be disposed of with household waste, but should be disposed of in appropriate facilities. Information on disposal can be obtained from the dealer of the product or local authorities. Waste electrical and electronic equipment contains substances that are not neutral for the natural environment. Non-recycled equipment poses a potential threat to the environment and human health.

"Grupa Topex Spółka z ograniczoną odpowiedzialnością" Spółka komandytowa with its registered office in Warsaw, ul. Pograniczna 2/4 (hereinafter: "Grupa Topex") informs that all copyrights to the content of this manual (hereinafter: the "Manual"), including its text, photos, diagrams, drawings, and its compositions belong exclusively to the Topex Group and are subject to legal protection in accordance with the Act of February 4, 1994, on copyright and related rights (i.e. Journal of Laws of 2006 No. 90 Item 631 as amended). Copying, processing, publishing, and modifying for commercial purposes the entire Manual and its individual elements, without the consent of Grupa Topex expressed in writing, is strictly prohibited and may result in civil and criminal liability.

DE

Originales (Handbuch) Handbuch Tischsäge 59G823

HINWEIS: LESEN SIE DIESE ANLEITUNG VOR INBETRIEBNAHME SORGFÄLTIG DURCH UND BEWAHREN SIE DIESE ANLEITUNG ZUM ZUKÜNFTIGEN NACHSCHLAGEN AUF.

SICHERHEIT

SPEZIFISCHE SICHERHEITSREGELN FÜR TRAGBARE TISCHSÄGEN

Warnhinweise zur Verwendung von Abdeckungen

- a) **Halten Sie die Abdeckungen in ihrer Position. Die Schutzvorrichtungen müssen funktionsfähig und ordnungsgemäß installiert sein.** Ein lockerer, beschädigter oder nicht richtig funktionierender Schutz sollte repariert oder ersetzt werden
- b) **Verwenden Sie immer den Kreissägenschutz, Spaltkeil und die Rückschlagsicherung für jeden vollständigen Schnittvorgang.** Bei Totalschnittarbeiten, bei denen die Kreissäge das gesamte Werkstück vollständig durchschneidet, helfen eine Schutzhaube und andere Sicherheitsvorrichtungen, die Verletzungsgefahr zu verringern.
- c) **Bringen Sie das Schutzsystem sofort wieder an, wenn Sie Arbeiten (z. B. Falzen, Verkleidungen oder Absägen) abgeschlossen haben, die das Entfernen von Schutz, Spaltkeil und / oder Rückschlagsicherung erfordern.** Schutz, Spaltkeil und Rückschlagsicherung reduzieren das Verletzungsrisiko.
- d) **Stellen Sie sicher, dass die Klinge den Schutz, Spaltkeil oder Werkstück nicht berührt, bevor Sie das Befestigungselement einrasten.** Unbeabsichtigter Kontakt der oben genannten Geräte mit der Kreissäge kann zu gefährlichen Situationen führen.
- e) **Spaltkeil nach dieser Bedienungsanleitung einstellen.** Falscher Abstand, Fehlausrichtung und Ausrichtung können dazu führen, dass der Spaltkeil die Wahrscheinlichkeit einer Ablehnung verringert.
- f) **Damit Spaltkeil und Rückschlagsicherung funktionieren, müssen sie mit dem Werkstück gekoppelt sein.** Beim Schneiden von Werkstücken, die zu kurz sind, um Spaltkeil und Rückschlagsicherung einzurasten, sind Spaltkeil und Rückschlagsicherung nicht wirksam. Unter solchen Bedingungen können Spaltkeil und Rückschlagsicherung einen Rückschlag nicht verhindern.
- g) **Verwenden Sie eine für das Spaltkeil geeignete Kreissäge.** Damit das Spaltmesser richtig funktioniert, sollte der Durchmesser des Sägeblatts dem Spaltmesser entsprechen, der Körper der Kreissäge sollte dünner als die Dicke des Spaltmessers sein und die Schnittbreite des Sägeblatts sollte breiter als die Dicke sein des Spaltmessers.

Vorsichtshinweise zu Schneidverfahren

- a)  **GEFAHR: Bringen Sie niemals Ihre Finger oder Hände in die Nähe des Sägeblatts oder in eine Linie damit.** Ein Moment der Unachtsamkeit oder des Rutschens könnte Ihre Hand auf das Sägeblatt richten und Sie ernsthaft verletzen.
- b) **Führen Sie das Werkstück der Kreissäge oder dem Meißel nur entgegen der Drehrichtung zu.** Wird das Werkstück in die gleiche Richtung transportiert, in der sich die Kreissäge über den Tisch dreht, können Werkstück und Hand in die Kreissäge gezogen werden.
- c) **Verwenden Sie die Gehrungslehre niemals zum Vorschub des Werkstücks beim Schneiden und verwenden Sie den Parallelenschlag niemals als Längenschlag beim Ablängen mit der Gehrungslehre.** Das gleichzeitige Führen des Werkstücks mit Parallelenschlag und Gehrungsführung erhöht die Wahrscheinlichkeit, dass das Sägeblatt eingeklemmt und getreten wird.
- d) **Wenden Sie beim Auftreten immer die Werkstückvorschubkraft zwischen Führung und Kreissäge an. Verwenden Sie den Schieber, wenn der Abstand zwischen der Führungsschiene und der Kreissäge weniger als 150 mm beträgt, und verwenden Sie die Druckplatte, wenn der Abstand weniger als 50 mm beträgt.** Arbeitshilfen halten die Hand in sicherem Abstand zur Kreissäge.
- e) **Verwenden Sie nur einen vom Hersteller gelieferten oder gemäß den Anweisungen konstruierten Schieber.** Ein solcher Drücker sorgt für den richtigen Abstand zwischen Hand und Kreissäge.
- f) **Verwenden Sie niemals einen beschädigten oder geschnittenen Schieber.** Ein beschädigter Drücker kann brechen und die Hand in die Kreissäge gleiten lassen.
- g) **Führen Sie keine "manuellen" Operationen durch. Verwenden Sie zum Positionieren oder Führen des Werkstücks immer entweder den Parallelenschlag oder den Fasnazeiger.** "Handschrift" bedeutet, das Werkstück mit den Händen zu stützen oder zu führen, anstatt den Schieber oder die Fasnazeiger zu verwenden. Freihandbeschneiden führt zu Fehlausrichtung, Sägeblatteinklemmung und Rückschlag.
- h) **Greifen Sie niemals durch die rotierende Kreissäge oder um die rotierende Kreissäge herum.** Das Greifen nach dem Werkstück kann zu einem unbeabsichtigten Kontakt mit der rotierenden Kreissäge führen.
- i) **Bei langen und/oder breiten Werkstücken, um sie eben zu halten, das Werkstück an der Rückseite des Tisches und/oder an seinen Seiten stützend abstützen.** Ein langes und/oder breites Werkstück

neigt dazu, an der Tischkante zu schwenken, was zu Kontrollverlust, Einklemmen der Kreissäge und Rückschlag führt.

- j) **Führen Sie das Werkstück gleichmäßig zu. Verbiegen oder verdrehen Sie das Werkstück nicht. Wenn ein Stau auftritt, schalten Sie das Werkzeug sofort aus, trennen Sie das Werkzeug und beseitigen Sie dann den Stau.** Ein Blockieren des Sägeblatts durch das Werkstück kann zum Aussetzen oder Stoppen des Motors führen.
- k) **Entfernen Sie keine Schnittgutstücke, während sich die Kreissäge dreht.** Material kann zwischen der Führungsschiene oder im Klingschutz eingeklemmt werden und die Klinge zieht Ihre Finger in die Klinge. Schalten Sie die Säge aus und warten Sie, bis sich das Sägeblatt nicht mehr bewegt, bevor Sie Material entfernen.
- l) **Verwenden Sie die Hilfsführung in Kontakt mit der Tischplatte, wenn Sie Werkstücke mit einer Dicke von weniger als 2 mm aufschneiden.** Ein dünnes Werkstück kann sich unter dem Parallelenschlag verkleben und einen Rückschlag verursachen.

Gründe für die Ablehnung und damit verbundene Warnungen

Rückschlag ist eine plötzliche Reaktion eines Werkstücks aufgrund eines eingespannten, verklebten Sägeblatts oder einer Fehlausrichtung des mit der Kreissäge geschnittenen Werkstücks oder wenn ein Teil des Werkstücks zwischen dem Sägeblatt und einem Parallelenschlag oder einem anderen festen Gegenstand eingeklemmt wird.

Meistens wird das Werkstück beim Auslösen von der Rückseite der Kreissäge vom Tisch gehoben und zum Bediener geleitet.

Rückschlag ist das Ergebnis von unsachgemäßem Gebrauch der Säge und / oder falscher Handhabung oder anormaler Arbeitsbedingungen und kann durch die entsprechenden Vorsichtsmaßnahmen wie unten beschrieben vermieden werden.

- a) **Stellen Sie sich niemals direkt neben die Kreissäge. Stellen Sie sich immer auf die gleiche Seite des Sägeblatts wie die Führungsschiene.** Der Rückschlag kann das Werkstück mit hoher Geschwindigkeit auf jeden zutreiben, der vor der Kreissäge und in einer Linie mit der Kreissäge steht.
- b) **Greifen Sie niemals über die Kreissäge oder hinter die Kreissäge, um das Werkstück zu ziehen oder abzustützen.** Es kann zu versehentlichem Kontakt mit der Kreissäge kommen oder ein Rückschlag kann Ihre Finger in die Kreissäge ziehen.
- c) **Halten Sie niemals das Werkstück fest oder üben Sie Druck auf das Werkstück aus, das von einer rotierenden Kreissäge geschnitten wird.** Das Anwenden von Druck auf das Werkstück beim Schneiden mit einer Kreissäge kann zu einem Einklemmen und einem Rückschlag führen.
- d) **Richten Sie die Stange so aus, dass sie parallel zur Klinge ist.** Eine Fehlausrichtung der Führung klemmt das Werkstück in der Kreissäge und führt zu Ausschuss.
- e) **Verwenden Sie eine Sägeblattführung, um das Werkstück relativ zum Tisch zu führen und zu führen, wenn ein Teilschnitt wie Falzen, Verkleidungen oder Sägen ausgeführt wird.** Die Blattführung hilft bei einem Rückschlag das Werkstück zu lenken.
- f) **Unterstützen Sie große Platten, um das Risiko des Einklemmens und Tretens der Klinge zu minimieren.** Große Platten neigen dazu, unter ihrem eigenen Gewicht zu fallen. Unter allen Teilen der Platte, die hinter der Tischplatte hängen, sollten Stützen angebracht werden.
- g) **Seien Sie äußerst vorsichtig, wenn Sie ein Werkstück schneiden, das verzogen, geknickt oder verzogen ist oder keine gerade Kante hat, um es mit der Fasnazeiger oder entlang der Führung zu führen.** Ein verzogenes, verheddertes oder verzogenes Werkstück ist instabil und führt dazu, dass der Schnitt mit der Kreissäge nicht richtig ausgerichtet ist, was zu Einklemmen und Zurückweisung führt.
- h) **Schneiden Sie niemals mehr als ein Werkstück, weder vertikal noch horizontal.** Eine Kreissäge könnte mindestens eine davon aufnehmen und einen Rückschlag verursachen.
- i) **Beim Wiedereinfahren der Säge mit der Kreissäge im Werkstück das Sägeblatt in der Kerbe zentrieren, damit die Sägezähne nicht in das Material eingreifen.** Wenn die Säge im Werkstück eingeklemmt wird, kann sie das Werkstück anheben und beim Neustart der Säge einen Rückschlag verursachen.
- j) **Halten Sie die Kreissägen sauber, scharf und mit der notwendigen Öffnung.** Verwenden Sie niemals verdrehte Kreissägen oder Sägen mit verbogenen oder abgebrochenen Zähnen. Scharfe und richtig eingestellte Kreissägeblätter minimieren Einklemmen, Verkleben und Rückschlag.

Warnungen zu Tischkreissägen

- a) **Schalten Sie die Tischkreissäge aus und ziehen Sie das Netzkabel ab, wenn Sie den Tischeinsatz entfernen, die Kreissäge**

austauschen oder den Spaltkeil, die Rückschlagsicherung oder den Kreissägeschutz einstellen und wenn die Maschine unbeaufsichtigt bleibt. Vorbeugende Maßnahmen werden Unfälle vermeiden.

- b) Lassen Sie eine laufende Tischkreissäge niemals unbeaufsichtigt. Schalten Sie das Werkzeug aus und lassen Sie das Werkzeug nicht stehen, bis es vollständig zum Stillstand gekommen ist. Eine laufende Kettensäge ohne Aufsicht stellt eine unkontrollierte Gefahr dar.
- c) Stellen Sie die Tischkreissäge an einem ebenen, gut beleuchteten Ort auf, an dem Sie Ihre Beine abstützen und das Gleichgewicht halten können. Es wird empfohlen, die Installation an einem Ort mit genügend Platz zu installieren, um die Größe des Werkstücks problemlos zu bewältigen. Enge, dunkle Räume und unebene, rutschige Böden verursachen Unfälle.
- d) Reinigen und entfernen Sie häufig das Sägemehl unter der Tischkreissäge und / oder dem Staubbehälter. Angesammeltes Sägemehl ist brennbar und es kann zu Selbstentzündung kommen.
- e) Die Tischkreissäge sollte sicher befestigt sein. Eine unzureichend gesicherte Tischkreissäge kann sich bewegen oder umkippen.
- f) Entfernen Sie Werkzeuge, Holzstücke usw. vom Tisch, bevor Sie die Tischkreissäge einschalten. Ablenkung oder ein potenzieller Stau können gefährlich sein.
- g) Verwenden Sie immer Kreissägen mit der richtigen Größe und Form (Diamant statt Rund) der Befestigungslöcher. Kreissägen, die nicht in den Sägeaufsatz passen, laufen asymmetrisch, was zu einem Kontrollverlust führt.
- h) Verwenden Sie niemals beschädigte oder falsche Sägeblattbefestigungen wie Flansche, Kreissägescheiben, Schrauben oder Muttern. Diese Befestigungselemente wurden speziell für die Säge für einen sicheren Betrieb und optimale Leistung entwickelt.
- i) Treten Sie niemals auf eine Tischkreissäge oder verwenden Sie sie als Hocker. Schwere Verletzungen können eintreten, wenn das Werkzeug gekippt wird oder Sie versehentlich mit dem Schneidwerkzeug in Berührung kommen.
- j) Stellen Sie sicher, dass die Klinge so installiert ist, dass sie sich in die richtige Richtung dreht. Verwenden Sie keine Schleifscheiben, Drahtbürsten oder Schleifscheiben auf der Tischkreissäge. Eine falsche Installation der Kreissäge oder die Verwendung von nicht empfohlenem Zubehör kann zu schweren Verletzungen führen.

Zusätzliche Sicherheitsbestimmungen

- Nicht unter gefährlichen Bedingungen verwenden.** Verwenden Sie Elektrowerkzeuge nicht in nassen oder regnerischen Umgebungen. Der Arbeitsplatz sollte ausreichend beleuchtet sein.
- Überlasten Sie das Gerät nicht.** Der Betrieb wird sicherer und effektiver, während das richtige Arbeitstempo beibehalten wird.
- Verwenden Sie das richtige Kabel.** Stellen Sie sicher, dass Ihr Verlängerungskabel in gutem Zustand ist. Wenn Sie ein Verlängerungskabel verwenden, stellen Sie sicher, dass es für den von Ihrem Produkt verwendeten Strom geeignet ist. Unterdimensionierte Kabel führen zu einem Abfall der Netzspannung, was zu Leistungsverlust und Überhitzung führt.
- Verwenden Sie geeignete Kleidung.** Tragen Sie keine weite Kleidung, Handschuhe, Kravatten oder Schmuck, die sich in beweglichen Teilen verfangen können. Es wird empfohlen, rutschfeste Schuhe zu tragen. Tragen Sie einen Hut, um Ihr Haar zu schützen.
- Verwenden Sie einen Augenschutz.** Es wird auch empfohlen, Atemschutz (Masken) zu verwenden.
- Verwenden Sie nur Verlängerungskabel mit elektrischen Spezifikationen, die dem Produkt entsprechen.** Verwenden Sie keine beschädigten Verlängerungskabel. Überprüfen Sie das Verlängerungskabel vor dem Gebrauch und ersetzen Sie es, wenn es beschädigt ist. Ziehen Sie nicht am Kabel, wenn Sie es trennen. Halten Sie das Kabel von Hitze und scharfen Kanten fern. Ziehen Sie immer das Verlängerungskabel aus der Steckdose, bevor Sie das Produkt von einem Verlängerungskabel trennen.
- Schneiden Sie keine komplexen, vormontierten Teile durch.

Begriffserklärung

- Schneiden: Schneiden, um ein Element in 2 Teile zu teilen.
- Pusher: längliches Werkzeug, das verwendet wird, um ein Werkstück in Richtung des Ziels zu bewegen.
- Freihandbetrieb: "Per Hand" bedeutet, das Werkstück mit den Händen zu stützen oder zu führen, anstatt den Schieber oder die Neigungsanzeige zu verwenden.
- Zurückweisung: Plötzliche Reaktion des Werkstücks durch eingespanntes, verklammtes Sägeblatt oder Schiefstellung des mit der Kreissäge geschnittenen Werkstücks oder wenn ein Teil des

Werkstücks zwischen Kreissägeblatt und Parallelschlag oder einem anderen feststehenden Gegenstand eingeklemmt wird.

Erklärung der Symbole



1

2

3

4

5

6

1. Lesen Sie das Handbuch
2. Augenschutz verwenden
3. Die zweite Schutzklasse
4. Atemschutz verwenden
5. Gehörschutz tragen
6. Lassen Sie es nicht Regen oder Feuchtigkeit ausgesetzt

TECHNISCHE DATEN

Kreissäge 59G823	
Parameter	Wert
Spannung	230V AC
Frequenz	50 Hz
Leistung	1600W, S6 20% 2000W
Leerlaufdrehzahl	4800 U/min
Zifferblattdurchmesser	254 mm
Durchmesser der Scheibenbohrung	30 mm
Zifferblattstärke	2,8 mm
Dicke der Spaltscheibe	2,5 mm
Die Größe der Tischplatte	560 x 560 mm
Die Größe der Arbeitsplattenverlängerung	1040 x 560 mm
Maximale Schnitttiefe für 45 °	55 mm
Maximale Schnitttiefe für 0 °	80 mm
Einstellung der Klingenschräge	0-45 °
Schutzklasse	II
Sicherheitsniveau	IPX0
Masse	31 kg
Baujahr	
59G823 steht sowohl für den Typ als auch für die Bezeichnung der Maschine	

GERÄUSCH- UND VIBRATIONSDATEN

Schalldruckpegel	LpA = 92,6 dB (A) K = 3 dB (A)
Der gemessene Schallleistungspegel	LWA = 105,6 dB (A) K = 3 dB (A)

Informationen zu Geräuschen und Vibrationen

Der von einem Gerät abgegebene Geräuschpegel wird beschrieben durch: den Pegel des emittierten Schalldrucks LpA und den Schalleistungspegel LWA (wobei K die Messunsicherheit ist). Folgende Informationen: Emissionsschalldruckpegel LpA, Schalleistungspegel LWA und Schwingbeschleunigung a wurden nach EN 62841-1 gemessen.

GERÄTEELEMENTE

Der Aufbau des Geräts ist in Abbildung U dargestellt, wobei:

1. Längsführung
2. Kreissägeschutz
3. Spaltkeil
4. Rücklaufsperre
5. Seitenführung
6. Drehknopf für den Führungsschrägwinkel
7. Transportträger
8. Ein-/Aussschalter mit einem Schlüssel
9. Stand
10. Neigungssperre
11. Einstellknopf für die Blatthöhe
12. Rack-/Verriegelungsknopf
13. Einstellen des Klingenwinkels
14. Tischplattenverlängerungssperre
15. Tischplatte
16. Parallelschlagsperre
17. Verlängerung der Tischplatte.
18. Taste

Zubehör

1. Klappbarer Ständer	1 Stück
2. Schlüssel	2 Stück
3. Inbusschlüssel	1 Stück
4. Verbinder	1 Stück

VORBEREITUNG ZUR ARBEIT

Auspacken

Hinweis: Um die Gefahr eines unbeabsichtigten Einschaltens oder eines Stromschlags beim Auspacken und Zusammenbauen zu vermeiden, schließen Sie das Elektrowerkzeug nicht an das Stromnetz an. Das Kabel sollte abgezogen werden, wenn die Säge nicht verwendet wird. Vergewissern Sie sich vor dem Entsorgen der Verpackung, dass das Kit vollständig ist. Versuchen Sie nicht, die Säge zusammenzubauen, wenn eine Komponente fehlt. Versuchen Sie nicht, die Säge an das Stromnetz anzuschließen oder einzuschalten, bevor alle Elemente ordnungsgemäß installiert wurden.

Klingenschutz und Spaltkeil

Verwenden Sie beim Schneiden immer einen Klingenschutz und Spaltmesser. Dies reduziert die Rückschlaggefahr und schützt Ihre Hände vor Kontakt mit der Klinge.

Pusher

Der Drücker sollte ca. 400 mm lang und 50 mm breit sein. Aus Steifigkeitsgründen sollte es mindestens 10 mm dick sein. Für Komfort sorgen abgerundete Kanten. Es sollte mit einer Vertiefung enden, die Druck und Schieben des verarbeiteten Materials ermöglicht. Die Aufgabe des Schiebers besteht darin, Ihre Hand in sicherem Abstand zur Säge zu halten.

Aufstellen des Ständers (Abb. A1, A2, A3, A4, A5)

Die richtige Positionierung des Sägeständers ermöglicht die Verwendung, das Zusammenklappen und den Transport. Die Beine werden mit den Verriegelungsknöpfen arretiert.

- Stellen Sie die Säge in der Ausgangsposition auf die Räder (A1). Vorderbeine entriegeln. Ausklappen und verriegeln (A2), dann die Hinterbeine entriegeln.
- Heben Sie die Säge auf der anderen Seite an (A3). Die Beine werden sich entfallen. Wenn sie sich in der richtigen Position befinden, verriegeln Sie (A4).
- Durch Anziehen und Abschrauben der Beinstützen (A5) können Sie die Position der Säge einstellen.

Die Reihenfolge der Schritte wird durch die Nummern auf den Bildern angezeigt.

Zusammenklappen des Stativs (Abb. B1, B2, B3, B4)

Halten Sie die Tischkante fest, entriegeln Sie die Beine auf der Radseite (B1). Legen Sie die Kettensäge auf die Räder und klappen Sie die Beine zusammen (B2). Block. Entriegeln Sie das andere Beinpaar (B3) und legen Sie die Säge mit eingeklappten Beinen auf den Boden. Sperren (B4).

Transport der Säge (Abb. C1, C2)

Die Vorderbeine können beim Transport der Säge auf Rädern als Griff verwendet werden.

Spaltkeil einstellen (Abb. D1, D2)

Der Spaltkeil kann auf zwei Positionen eingestellt werden: die Lagerposition (D1) und die Arbeitsposition (D2). Der Keil befindet sich standardmäßig in der Lagerposition.

Keil in Arbeitsstellung einstellen

- Ziehen Sie die Abdeckung ab
- Bringen Sie das Sägeblatt in die höchste Position, indem Sie den Höheneinstellknopf im Uhrzeigersinn drehen. Stellen Sie sicher, dass der Klingewinkel (Gehrung) 0° beträgt. Die Fase sollte verriegelt sein.
- Entriegeln Sie den Keil, indem Sie den Sperrhebel nach oben ziehen.
- Ziehen Sie den Keil nach oben in die Betriebsposition. Die Löcher sollten mit den Stiften am Gehäuse fluchten.
- Blockieren Sie den Keil, indem Sie den Hebel in die untere Position bringen (stellen Sie sicher, dass der Keil richtig verriegelt ist)
- Bringen Sie die Abdeckung an.

Bringen Sie den Keil in die Aufbewahrungsposition

Wiederholen Sie die Schritte 1 bis 3. Schieben Sie den Keil nach unten in die Aufbewahrungsposition. Blockieren Sie den Keil. Senken Sie das Sägeblatt in die niedrigste Position ab. Der Keil sollte sich unter der Tischplatte befinden.

Einstellen der Position des Keils relativ zum Sägeblatt (Abb. D3)

Hinweis: Um Verletzungen zu vermeiden, trennen Sie die Säge immer von der Stromquelle, bevor Sie Einstellungen vornehmen. Der Keil muss perfekt parallel zum Sägeblatt sein. Um die Position des Keils einzustellen, lösen Sie die beiden Schrauben (D3 - 1) und stellen Sie dann den Keil in die richtige Position. Nach dem Einstellen der Position den Keil wieder verriegeln.

Installation der Rückschlagsicherungen (Abb. E1, E2)

Hinweis: Zum Einbau der Sperrklinken muss sich der Spaltkeil in Arbeitsstellung befinden.

- Heben Sie das Sägeblatt in die höchste Position und stellen Sie die Gehrung auf 0°. Stellen Sie sicher, dass die Fase richtig verriegelt ist.
- Finden Sie den Sitz 1 auf dem Keil (Abb. D2-1) und platzieren Sie das Element mit den Ratschen darin. Senken Sie die Plastikabdeckung ab und verriegeln Sie sie (Abb. E1 - 1). Bringen Sie den Hebel in die untere Position. Stellen Sie sicher, dass der Stift vollständig in Sitz 1 sitzt.
- Lösen Sie die Plastikabdeckung, um den Mechanismus zu sichern. Stellen Sie sicher, dass die einzelnen Elemente des Mechanismus gut montiert sind.

Sägeblattschutz montieren

- Heben Sie den Hebel (Abb. F1 - 1) an, der in Abb. 1 markiert ist. F1. Legen Sie den Klingenschutz über den Sitz 2 (Abb. D2 - 2), so dass der interne Sicherungsstift (Abb. F2 - 2) darin sitzt.
- Legen Sie die Abdeckung auf das Spaltmesser.
- Ziehen Sie die Abdeckung nach hinten, um sicherzustellen, dass der Sicherungsstift (Abb. F2 - 1) richtig im Sitz 3 (Abb. D2 - 3) sitzt
- Drücken Sie den Hebel (Abb. F1 - 1) nach unten, um die Abdeckung zu verriegeln (Abb. F3).

Tisch erweitern

- Die Verlängerung kann mit der Tischplattenverlängerungssperre (Abb. U - 14) ent- und verriegelt werden.
- Die Arretierung in der unteren Position blockiert das Ausfahren der Tischplatte (Abb. G1 - 1)
- Die Arretierung in der oberen Position ermöglicht das Herausziehen der Tischplattenverlängerung (Abb. G2 - 1).
- Verlängern Sie bei Bedarf die Tischplattenverlängerung (Abb. G3).
- Nachdem Sie die Verlängerung auf die gewünschte Länge ausgefahren haben, drücken Sie die Verriegelung nach unten, um den Mechanismus zu verriegeln (Abb. G4). Hinweis: Stellen Sie sicher, dass die Nebenstelle richtig blockiert ist.
- Ziehen Sie die Schraube an den Schienen fest (Abb. G5).

Installieren der Höheneinstellungshalterung (Abb. H)

Der Griff der Klingenhöhenverstellkurbel (Abb. U-11) wird durch Einschrauben befestigt.

Montage des Parallelschlags

Lösen Sie die Führungssperre (Abb. U-16), indem Sie sie nach oben drücken. Legen Sie die Führung so auf die Arbeitsplatte, dass sich der Führungszeiger (Abb. I1-2) auf der gleichen Seite wie die Skala auf der Arbeitsplatte (Abb. I1-1) befindet. Verriegeln Sie die Führungsschiene zuerst vorne und dann hinten, indem Sie die Führungsriegel gegen den Tisch drücken (I2).

Passen Sie die Position des Parallelschlags an.

Standardmäßig ist die Führung rechtwinklig zur Vorderkante der Arbeitsplatte. Wird der 90°-Winkel nicht eingehalten, lösen Sie die beiden Schrauben (Abb. J1-1) oben am vorderen Teil der Führung mit einem Innensechskantschlüssel. Stellen Sie dann die Position der Führung so ein, dass der Winkel von 90° zur Kante der Arbeitsplatte eingehalten wird. Verschieben Sie die Führung, um sie mit dem Sägeblatt auszurichten. Die Positionsanzeige sollte 0 anzeigen. Ist dies nicht der Fall, lösen Sie die Schraube (Abb. J2-1) und richten Sie die Anzeige auf den Nullpunkt der Skala aus. Hinweis: Klingenschutz und Spaltkeil müssen vorher entfernt werden.

SERVICE

Ein / Aus Schalter

Hinweis: Vergewissern Sie sich vor dem Einschalten der Maschine, dass der Blattschutz richtig installiert ist.

Die Säge ist mit einem Schaltmechanismus mit Sperrfunktion ausgestattet. Dies schützt vor einer Aktivierung durch Kinder und Unbefugte.

- Um das Gerät zu starten, stecken Sie den Schlüssel ein und ziehen dann den Ein-/Aussschalter nach oben (Abb. K1).
- Um das Gerät auszuschalten, schieben Sie den Ein-/Aussschalter in die untere Position. (Bild K2)

- Ziehen Sie bei ausgeschaltetem Gerät den Schlüssel (Abb. K3-1) ab, um es zu verriegeln. (Bild K3).

Höhenverstellung der Klinge.

Mit dem Messerhöhenknopf (Abb. U-11) wird die Messerhöhe eingestellt. Drehen Sie die Kurbel im Uhrzeigersinn, um die Säge abzusenken und umgekehrt, um sie anzuheben (Abb. L).

Neigungswinkel (Fase) der Kreissäge einstellen.

Die Sägeblatt-Kippkurbel dient zum Kippen des Sägeblatts für Gehrungsschnitte (Abb. M1). Die Gehrungsverriegelung (Abb. U-10) hält den Kippmechanismus in der gewählten Position (Abb. M2). Lösen Sie beim Einstellen des Sägeblattwinkels die Arretierung, indem Sie sie gegen den Uhrzeigersinn drehen. Stellen Sie durch Drehen der Kurbel und mithilfe der Skala den gewünschten Neigungswinkel ein. Ziehen Sie das Schloss fest, indem Sie es im Uhrzeigersinn drehen. Stellen Sie sicher, dass die Fase richtig verriegelt ist, bevor Sie die Säge einschalten.

Spaltkeil

Der Keil spaltet beim Sägen mit einem Sägeblatt zwei Stücke gesägtes Holz. Dies verhindert ein Verklammern der Messer am Material und einen Rückschlag.

Parallelanschlag (Abb. N)

Der Parallelanschlag wird für alle Längsschnitte verwendet. Schneiden Sie nicht von Hand, ohne eine ordnungsgemäß installierte und verriegelte Führung zu verwenden.

Winkeldrehknopf (Abb. O1, O2)

Der Gehrungswinkelknopf zusammen mit der Querführung (Abb. U-5, Abb. O2-1) wird für Quer- und Diagonalschnitte verwendet. Der Knauf wird durch Anziehen des Schlosses verriegelt (Abb. O1 - 2). Stellen Sie sicher, dass der Knopf/Queranschlag richtig verriegelt ist, bevor Sie mit dem Schneiden beginnen.

Um den Winkel des Querschlittens einzustellen, lösen Sie die Arretierung und drehen Sie den Winkeldrehknopf, bis der "0"-Punkt im gewünschten Winkel ist. Ziehen Sie das Schloss fest.

Um die Position des Queranschlages einzustellen, lösen Sie den Feststellknopf (Abb. O2 -2) und schieben Sie den Anschlag in die gewünschte Position. Ziehen Sie das Schloss fest.

Der Drehknopf ist mit einer Skala mit einer Genauigkeit von 5 Grad ausgestattet. Auf dem Schaft des Knopfes befindet sich eine 1-Grad-Skala. Wenn Sie beide verwenden, können Sie den genauen Winkel ablesen.

Der Drücker (Abb. P)

Einsatz für Breiten von 50 mm bis 150 mm.

Austausch der Kreissäge

Hinweis: Vor dem Austausch der Kreissäge muss die Säge von der Stromquelle getrennt werden.

Das Sägeblatt wird gemäß den Schritten ausgetauscht:

- Entfernen Sie den Klingenschutz und die Maske. (Abb. Q1 -1).
- Heben Sie das Sägeblatt in die höchstmögliche Position.
- Halten Sie den Klingensbund mit einem Schraubenschlüssel fest, um zu verhindern, dass sich die Spindel dreht.
- Setzen Sie den Schlüssel auf die Spindelmutter.
- Zum Festziehen im Uhrzeigersinn drehen. Umgekehrt zu lockern. Lösen und entfernen Sie die Spindelmutter. (Abbildung Q2).
- Entfernen Sie den Kragen und die Kreissäge von der Spindel.

Die Montage einer neuen Scheibe erfolgt analog in umgekehrter Reihenfolge.
Hinweis: Die Säge dreht sich von der rechten Seite der Säge aus gesehen gegen den Uhrzeigersinn. Stellen Sie sicher, dass das Messer richtig montiert ist (der Richtungspfeil auf dem Messer stimmt mit der Drehrichtung überein).

Grundoperationen

- Für Kappschnitt, Fasenschnitt, Fasenschnitt, Kombischnitt oder Filzen entlang des schmalen Teils verwenden Sie den Querschlitten und den Einstellknopf für den Fasenwinkel.
- Nicht von Hand (ohne Parallelanschlag oder Querführung) schneiden. Es kann die Klinge blockieren, getreten werden oder Ihre Hand/Finger mit der Klinge in Berührung bringen.
- Verriegeln Sie den Fasenwinkel immer, nachdem Sie ihn eingestellt haben.
- Der Parallelanschlag wird für Längsschnitte verwendet. Für andere Arbeiten muss es demontiert werden (Abb. U-15).
- Bei jedem Trennvorgang muss ein Kreissägenschutz montiert werden. NachArbeiten, bei denen die Abdeckung entfernt werden muss sofort wieder aufsetzen.

- Die Höhe der Kreissäge sollte so eingestellt werden, dass ihre Kante beim Schneiden ca. 3 mm über das Arbeitselement hinausragt.
- Verwenden Sie einen Stopfer, wenn Sie schmale Stücke schneiden.

Querteilung (Abb. O1)

Schneiden Sie das Holz quer zur Faser in einem Winkel von 90°. Verwenden Sie dazu eine um 0° abgewinkelte Querführung. Stellen Sie vor der Verwendung sicher, dass der Fasenwinkel verriegelt ist. Die Querführung kann entlang einer der Führungsnuten des Tisches geführt werden.

Gehrungstrennen (Abb. O1)

Schneiden in einem anderen Winkel als 90° mit einer senkrecht nach oben zeigenden Kreissäge. Wird wie das Ablängen ausgeführt, in jedem Winkel, der mit dem Fasenwinkelknopf eingestellt wird.

Gehrungsschnitte (Abb. R)

Der Vorgang ist analog zum Querschneiden mit aus der Vertikalen geneigtem Messer. Der Winkel der Klinge wird mit einer Kurbel eingestellt.

Kombiniertes Trennen (Abb. S)

Schräges Ablängen bei geneigter Klinge. Stellen Sie dazu den Fasenwinkel des Querschlittens und den Winkel der Klinge ein.

Rippen (Abb. N)

Holz entlang der Faser schneiden. Hergestellt unter Verwendung einer Längsführung. Durch Verschieben der Längsführung die gewünschte Breite des geschnittenen Elements einstellen, dann die Führung blockieren. Für Rippenschnitte:

- Stellen Sie sicher, dass der Zaun parallel zur Klinge ist.
 - Der Spaltkeil ist korrekt auf die Scheibe ausgerichtet.
- Verwenden Sie beim Durchtrennen langer Werkstücke immer Stützen. Drücken Sie das Holz gleichzeitig gegen die Führung und die Tischplatte und drücken Sie es mit gleichmäßigem, sanftem Druck in Richtung Säge. Beim Verschieben des Elements nur das Bruchstück zwischen Säge und Längsführung drücken, um ein Verklammern und Rückschlagen des Sägeblattes zu vermeiden.
Für Elemente, die schmaler als 150 mm sind, sollte ein Schieber verwendet werden.

Staubabsaugung (Abb. T)

Die Säge ist mit einem abnehmbaren Staubabsaugsystem ausgestattet. Das System kann am Eingang angebracht werden (Abb. T-2), um Staub vom Arbeitsplatz zu entfernen. Um den Staubsammler (Abb. T-1) zu entfernen, lösen Sie die beiden Muttern (Abb. T-3) und trennen Sie ihn vom Gerät.

Schneidetipps

- Stellen Sie sicher, dass sich die Hinterschneidung auf der Ausschussseite befindet.
- Schneiden Sie das Holz mit der fertigen Seite nach oben.
- Verwenden Sie immer geeignete Auflagen für die zu schneidenden Holzstücke.
- Bei wichtigen Schnitten lohnt sich ein Probeschnitt.
- Achten Sie auf die richtige Positionierung der Klinge. Der Rand der Scheibe sollte 3 bis 6 mm über die Oberfläche des zu schneidenden Werkstücks hinausragen.
- Durchsuchen Sie das Werkstück nach Fremdkörpern, Nägeln usw.
- Verwenden Sie immer gut geschärfte Scheiben - niemals stumpf.
- Wenden Sie sanften, gleichmäßigen und konstanten Druck an. Drücken Sie nicht mit zu viel Kraft.
- Schneiden Sie kein nasses oder verzogenes Holz.
- Halten Sie das Werkstück mit beiden Händen oder mit dem Stopfer fest.

WARTUNG

Hinweis: Ziehen Sie den Stecker aus der Steckdose, bevor Sie Wartungsarbeiten durchführen oder das Gerät aufstellen.

- Halten Sie die Werkzeuge sauber und gut geschärft, um die Arbeitseffizienz zu verbessern. Überprüfen Sie regelmäßig den Zustand der Kabel und lassen Sie diese bei Beschädigungen von einer autorisierten Servicestelle reparieren.
- Das Werkzeug benötigt keine zusätzliche Schmierung und hat keine vom Benutzer austauschbaren Verbrauchsmaterialien. Verwenden Sie zum Reinigen kein Wasser oder Chemikalien. Mit einem trockenen Tuch sauber wischen.
- An einem trockenen Ort lagern. Halten Sie die Lüftungsschlitze sauber. Kontrollen sollten staubfrei sein. Aus den Lüftungsöffnungen sichtbare Funken sind normal und stellen keine Gefahr für das Gerät dar.

- Im Schadensfall muss das Kabel vom Hersteller oder einer qualifizierten Person ausgetauscht werden, um jegliche Gefährdung zu vermeiden.

FEHLERBEHEBUNG

Problem	Mögliche Ursachen	Lösung
Die Säge startet nicht.	Die Säge ist nicht an die Stromversorgung angeschlossen. Durchgebrannte Sicherung oder Schutzschalter. Gebrochene Schnur. Schmutz im Schalter.	Schließen Sie die Säge an die Stromversorgung an. Ersetzen Sie die Sicherung. Tauschen Sie das Kabel in einem autorisierten Servicecenter aus. Schmutz entfernen.
Ungenauere Gehrungsschnitte Klinge nicht vertikal.	Schräglage falsch eingestellt. Unkalibrierter Schräglaufmesser.	Überprüfen Sie die Vertikale mit einem Quadrat und stellen Sie die Position der Klinge ein. Überprüfen Sie das Lot mit einem Quadrat und stellen Sie die Anzeige ein.
Das Zifferblatt klebt am Material.	Die Führung ist nicht parallel zum Sägeblatt. Arbeitselement dreht, Elementkante berührt die Führung ist nicht gerade.	Überprüfen Sie die Position der Führung und stellen Sie sie ein. Verwenden Sie ein anderes Arbeitselement.
Material klemmt am Keil.	Falsche Position des Keils relativ zur Scheibe.	Keilposition prüfen und einstellen.
Schnitte von schlechter Qualität.	Stumpfe Klingen. Der Schirm ist auf der falschen Seite montiert. Gummi oder Harz auf dem Zifferblatt. Falscher Schildtyp.	Ersetzen Sie die Disc. Drehen Sie den Schild um. Nehmen Sie die Disc heraus und reinigen Sie sie. Durch einen geeigneten Disc-Typ ersetzen.
Es gibt Ablehnung.	Falsche Positionierung des Parallelanschlages. Falsche Position des Keils relativ zur Scheibe. Arbeiten Sie ohne Anleitung. Stumpfe Klingen. Skew-Sperrknopf nicht festgezogen.	Passen Sie die Position der Führung an. Keilposition prüfen und einstellen. Installieren Sie die Anleitung. Ersetzen Sie die Disc. Ziehen Sie den Knopf fest.
Die Disc lässt sich nicht reibungslos anheben oder kippen.	Staub und Schmutz im Hebe-/Skew-Mechanismus.	Schmutz entfernen.
Die Disc dreht sich nicht mit der gewünschten Geschwindigkeit oder blockiert schnell.	Es wurde das falsche Kabel verwendet. Niedrige Spannung.	Ersetzen Sie das Kabel durch ein geeignetes. Wenden Sie sich an einen Elektriker.
Starke Vibrationen.	Die Säge ist nicht fest genug am Tisch befestigt. Tisch oder Ständer auf unebenem Boden aufgestellt. Defekter Schild.	Befestigen Sie die Säge sicher. Auf eine ebene, ebene Fläche übertragen. Ersetzen Sie die Disc.

UMWELTSCHUTZ



Elektrisch betriebene Produkte dürfen nicht mit dem Hausmüll, sondern in geeigneten Einrichtungen entsorgt werden. Informationen zur Entsorgung erhalten Sie beim Händler des Produkts oder bei den örtlichen Behörden. Elektro- und Elektronik-Altgeräte enthalten Stoffe, die für die natürliche Umwelt nicht neutral sind. Nicht recycelte Geräte stellen eine potenzielle Bedrohung für die Umwelt und die menschliche Gesundheit dar.

"Grupa Topex Spółka z ograniczoną odpowiedzialnością" Spółka komandytowa mit Sitz in Warschau, Ul. Pograniczna 2/4 (im Folgenden: "Grupa Topex") weist darauf hin, dass alle Urheberrechte am Inhalt dieses Handbuchs (im Folgenden: das "Handbuch"), einschließlich der Texte, Fotos, Diagramme, Zeichnungen und seiner Zusammensetzungen, ausschließlich der Topex-Gruppe gehören und unterliegen dem gesetzlichen Schutz gemäß dem Gesetz vom 4. Februar 1994 über das Urheberrecht und verwandte Schutzrechte (dh das Gesetzblatt von 2006 Nr. 90 Pos. 631 in der geänderten Fassung). Das Kopieren, Bearbeiten, Veröffentlichung und Modifizieren des gesamten Handbuchs und seiner einzelnen Elemente zu kommerziellen Zwecken ist ohne die schriftliche Zustimmung von Grupa Topex strengstens verboten und kann zivil- und strafrechtliche Folgen nach sich ziehen.

RU

Оригинальное руководство (по эксплуатации)
Пила настольная
59G823

ВНИМАНИЕ: ПЕРЕД ИСПОЛЬЗОВАНИЕМ ИНСТРУМЕНТА ВНИМАТЕЛЬНО ПРОЧИТАЙТЕ НАСТОЯЩУЮ ИНСТРУКЦИЮ И СОХРАНИТЕ ЕЕ ДЛЯ ДАЛЬНЕЙШЕГО ИСПОЛЬЗОВАНИЯ.

БЕЗОПАСНОСТЬ

ОСОБЫЕ ПРАВИЛА БЕЗОПАСНОСТИ ДЛЯ ПОРТАТИВНЫХ НАСТОЛЬНЫХ ПИЛ

Предупреждения, связанные с использованием кожухов

- Следите за тем, чтобы кожухи находились на своем месте. Кожухи должны быть в рабочем состоянии и правильно установлены. Ослабленный, поврежденный или не работающий должным образом кожух необходимо отремонтировать или заменить
 - Всегда используйте защитный кожух пильного диска, расклиниватель и устройство защиты от обратной отдачи для каждой полной операции резки. При операциях полной резки, когда пильный диск полностью прорезает толщину заготовки, защитный кожух и другие защитные устройства помогают снизить риск получения травмы.
 - Установите систему защитных кожухов сразу же после завершения операций (таких как фальцовка, обшивка или отпиливание), требующих снятия кожухов, расклинивателя и/или устройства защиты от отдачи. Защитный кожух, расклиниватель и устройство защиты от обратной отдачи помогают снизить риск получения травм.
 - Перед включением выключателя убедитесь, что пильный диск не соприкасается с защитным кожухом, расклинивателем или заготовкой. Непреднамеренный контакт вышеуказанных устройств с диском может создать опасную ситуацию.
 - Отрегулируйте расклиниватель в соответствии с настоящим руководством по эксплуатации. Неправильное расстояние, неправильное расположение или неправильная центровка могут привести к тому, что расклиниватель будет неэффективен для снижения вероятности обратной отдачи.
 - Чтобы расклиниватель и устройство защиты от обратной отдачи работали, они должны быть сопряжены с заготовкой. При резке заготовок, которые слишком коротки для сопряжения с расклинивателем и устройством защиты от обратной отдачи, расклиниватель и устройство защиты от обратной отдачи не будут эффективны. В таких условиях расклиниватель и устройство защиты от обратной отдачи не могут предотвратить отдачу.
 - Используйте пильный диск, подходящий для расклинивателя. Для правильной работы расклинивателя диаметр пильного диска должен соответствовать расклинивателю, корпус пильного диска должен быть тоньше, чем толщина расклинивателя, а ширина резки пильного диска должна быть шире, чем толщина расклинивателя.
- Меры предосторожности при резке**
- ОПАСНОСТЬ:** Никогда не кладите пальцы или руки рядом или на линию движения пильного диска. Минутная невнимательность или скольжение могут направить вашу руку в сторону диска и нанести серьезную травму.
 - Поддавайте заготовку к диску или зубилу только в направлении, противоположном направлению вращения. Подача заготовки в том же направлении, в котором вращается пильный диск над столом, может привести к втягиванию заготовки и руки в диск.
 - Никогда не используйте указатель угла наклона для подачи заготовки при продольной резке и никогда не используйте направляющую для продольной резки в качестве ограничителя длины при поперечной резке с помощью указателя угла наклона. Одновременное ведение заготовки с помощью направляющей для продольной резки и указателя угла наклона увеличивает вероятность застревания пильного диска и его обратной отдачи.
 - При продольной резке всегда прикладывайте усилие подачи заготовки между направляющей и пильным диском. Используйте толкатель, когда расстояние между направляющей и пильным диском меньше 150 мм, и прижимной рычаг, когда расстояние меньше 50 мм. «Вспомогательные» устройства удерживают руку на безопасном расстоянии от диска.
 - Используйте только толкатель, предоставленный производителем или сконструированный в соответствии с

- инструкциями. Такой толкатель обеспечивает нужное расстояние между рукой и пильным диском.
- f) **Никогда не используйте поврежденный или зазубренный толкатель.** Поврежденный толкатель может лопнуть, в результате чего рука может соскользнуть в пильный диск.
- g) **Не выполняйте никаких «ручных» операций. Всегда используйте направляющую или указатель угла наклона для позиционирования или направления заготовки.** Под «ручными» операциями подразумевается использование рук для поддержки или направления заготовки, вместо использования продольной направляющей или указателя угла наклона. Обрезка вручную приводит к перекосу, захвату пильного диска и обратной отдаче.
- h) **Никогда не прикасайтесь к вращающемуся лезвию или не протягивайте руки рядом с ним.** Тянясь за заготовкой, вы можете случайно коснуться вращающегося диска.
- i) **Для длинных и/или широких заготовок, чтобы сохранить их горизонтальное положение, обеспечьте опору для заготовки на задней части стола и/или его боковых сторонах.** Длинная и/или широкая заготовка имеет тенденцию поворачиваться на краю стола, что приводит к потере контроля, захвату диска и обратной отдаче.
- j) **Поддавайте заготовку равномерно. Не сгибайте и не переключайте заготовку.** Если произошло заклинивание, немедленно выключите устройство, выньте вилку из розетки, а затем устранили заклинивание. Заклинивание пильного диска заготовкой может вызвать обратную отдачу или остановку двигателя.
- k) **Не удаляйте куски обрезанного материала, пока диск вращается.** Материал может застрять между направляющими или внутри защитного кожуха пильного диска, и диск может затянуть пальцы. Выключите пилу и дождитесь остановки пильного диска перед удалением материала.
- l) **Используйте вспомогательную направляющую, контактирующую со столешницей, если вы режете заготовку толщиной менее 2 мм.** Тонкая заготовка может застрять под продольной направляющей и вызвать обратную отдачу.

Причины обратной отдачи и предупреждения

Обратная отдача – это внезапная реакция заготовки в результате зажима, заклинивания пильного диска или смещения линии реза заготовки относительно диска, или когда часть заготовки оказывается зажатой между диском и продольной направляющей или другим предметом.

Чаще всего при отдаче заготовка поднимается со стола через заднюю часть пильного диска и направляется в сторону оператора. Отдача является результатом неправильного использования пилы и/или неправильного обращения или ненадлежащих условий работы, и ее можно избежать, приняв соответствующие меры, описанные ниже.

- a) **Никогда не стойте прямо на одной линии с пильным диском. Всегда стойте с той же стороны пильного диска, что и направляющая.** Отдача может привести заготовку в движение на высокой скорости в направлении любого человека, стоящего перед пильным диском и на одной линии с ней.
- b) **Никогда не тянитесь над диском или за диском, чтобы потянуть или поддержать заготовку.** Может произойти случайный контакт с пильным диском или обратная отдача может привести к попаданию пальцев в диск.
- c) **Никогда не удерживайте заготовку и не давите на заготовку, которую отрезает вращающийся пильный диск.** Нажимание на заготовку во время резы пильным диском может вызвать защемление и обратную отдачу.
- d) **Выворачивайте направляющую так, чтобы она была параллельна лезвию.** Перекошенная направляющая будет зажимать заготовку в диске и вызывать обратную отдачу.
- e) **Используйте первую направляющую для направления заготовки относительно стола и направляющей при выполнении неполных резов, таких как фальцовка, обшивка или отпиливание.** Первая направляющая помогает направить заготовку в случае отдачи.
- f) **Поддерживайте большие панели, чтобы свести к минимуму риск защемления диска и обратной отдачи.** Большие панели имеют тенденцию падать под собственным весом. Опоры должны быть подложены под все части панели, свисающие за столешницей.

- g) **Будьте предельно осторожны при резке деформированной, скрученной, изогнутой заготовки или заготовки без прямой кромки, направляйте ее с помощью указателя угла наклона или по направляющей.** Деформированная, скрученная или изогнутая заготовка нестабильна и приводит к смещению пропила, защемлению и обратной отдаче.
- h) **Никогда не разрезайте более одной заготовки, как вертикально, так и горизонтально.** Пильный диск может поднять по крайней мере одну из них и привести к отдаче.
- i) **При повторном запуске пилы с диском в заготовке отцентрируйте диск в вырезе так, чтобы зубья не зацепляли материал.** Если пильный диск застрянет в заготовке, она может поднять заготовку и вызвать обратную отдачу при повторном запуске пилы.
- j) **Держите пильные диски чистыми, заточенными и с необходимой разводкой зубьев.** Никогда не используйте деформированные дисковые пилы или пилы с погнутыми или обломанными зубьями. Острые и правильно разведенные дисковые пилы минимизируют застревание, засорение и обратную отдачу.

Предупреждения, касающиеся эксплуатации настольной пилы

- a) **Выключайте настольную пилу и вынимайте вилку из розетки, когда снимается вставка стола, заменяется пильный диск или регулируются расклинитель, устройство защиты от обратной отдачи или защитный кожух пильного диска, а также когда станок остается без присмотра.** Профилактические меры позволят избежать несчастных случаев.
- b) **Никогда не оставляйте работающую настольную пилу без присмотра. Выключите устройство и не оставляйте его, пока он не остановится полностью.** Работающая пила без присмотра представляет собой неконтролируемую опасность.
- c) **Расположите настольную пилу в хорошо освещенном, ровном месте, где вы можете обеспечить опору для ног и сохранять равновесие.** Устройство рекомендуется устанавливать в месте, обеспечивающем достаточно пространства, чтобы можно было легко справиться с размером заготовки. Тесные, темные помещения и неровные скользкие полы становятся причиной несчастных случаев.
- d) **Часто очищайте и удаляйте опилки из-под настольной пилы и/или из пылесборника.** Скопившиеся опилки являются горячими и могут самовозгораться.
- e) **Настольная пила должна быть надежно закреплена.** Настольная пила, которая недостаточно закреплена, может сдвинуться или опрокинуться.
- f) **Перед включением настольной пилы уберите со стола инструменты, куски дерева и т. д.** Отвлечение внимания или возможное заклинивание могут быть опасными.
- g) **Всегда используйте пильные диски соответствующего размера и формы (ромбовидные, а не круглые) монтажных отверстий.** Пильные диски, которые не подходят к крепежным деталям пилы, будут работать асимметрично, что приведет к потере контроля.
- h) **Никогда не используйте поврежденные или неправильные крепежные детали пильного диска, такие как фланцы, шайбы пильного диска, винты или гайки.** Эти крепежные детали были специально разработаны для обеспечения безопасной работы и оптимальной производительности.
- i) **Никогда не становитесь на настольную пилу и не используйте ее в качестве табурета.** Перекос инструмента или случайный контакт с режущим инструментом могут привести к серьезным травмам.
- j) **Убедитесь, что пильный диск установлен и вращается в правильном направлении. Не используйте шлифовальные круги, проволочные щетки или абразивные диски на настольной пиле.** Неправильная установка пильного диска или использование не рекомендованных принадлежностей могут привести к серьезным травмам.

Дополнительные положения по безопасности

- Не используйте инструмент в опасных условиях.** Электроинструменты не следует использовать во влажной или дождливой среде. Рабочее место должно быть хорошо освещено.
- Не перегружайте инструмент.** Работа с инструментом будет более безопасной и эффективной при сохранении правильного темпа работы.
- Используйте соответствующий кабель.** Убедитесь, что ваш удлинитель в исправном состоянии. При использовании удлинителя убедитесь, что он соответствует мощности, которую будет потреблять ваше устройство. Кабель несоответствующего

размера вызовет падение напряжения в сети, что приведет к потере мощности и перегреву.

- Используйте соответствующую одежду. Не надевайте свободную одежду, перчатки, галстуки или украшения, которые могут попасть в движущиеся части. Рекомендуется носить нескользящую обувь. Наденьте головной убор, чтобы защитить волосы.
- Используйте защиту для глаз. Также рекомендуется использовать средства защиты органов дыхания (респираторы).
- Используйте только удлинители с электрическими характеристиками, подходящими для данного устройства. Не используйте поврежденные удлинители. Перед использованием проверьте удлинитель и замените его, если он поврежден. Не тяните за шнур при его отсоединении. Держите шнур вдали от источников тепла и острых краев. Всегда вынимайте вилку удлинителя из розетки, прежде чем отсоединять устройство от удлинителя.
- Не прорезайте сложенные, предварительно собранные предметы.

Разъяснение терминов

- Резка: пиление для разделения заготовки на 2 части.
- Толкатель: продольный инструмент, используемый для перемещения заготовки к сторону диска.
- «Ручные» операции: Под «ручными» операциями подразумевается использование рук для поддержки или направления заготовки, вместо использования продольной направляющей или указателя угла наклона.
- Обратная отдача: Внезапная реакция заготовки в результате зажима, заклинивания пильного диска или смещения линии реза заготовки относительно диска, или когда часть заготовки оказывается зажатой между диском и продольной направляющей или другим предметом.

Объяснение символов

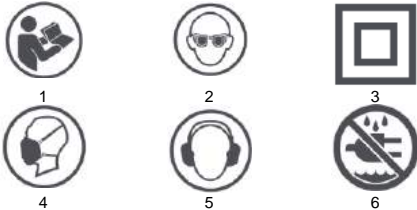

- Прочтите руководство
- Используйте защиту для глаз
- Второй класс защиты
- Используйте средства защиты органов дыхания
- Используйте средства защиты органов слуха
- Не подвергайте воздействию дождя и влаги

ТЕХНИЧЕСКИЕ ДАННЫЕ

Дисковая пила 59G823	
Параметр	Значение
Напряжение:	230 В ПЕРЕМЕННОГО ТОКА
Частота	50 Гц
Мощность:	1600 Вт, S6 20% 2000 Вт
Скорость оборотов без нагрузки	4800 об/мин
Диаметр диска:	254 мм
Диаметр отверстия диска:	30 см
Толщина диска:	2,8 мм
Толщина разделительного диска	2,5 мм
Размер столешницы	670 x 560 мм
Размер надставки столешницы	1040 x 560 мм
Максимальная глубина резки при 45°	55 мм
Максимальная глубина резки при 0°	80 мм
Регулировка скоса диска	0 – 45°
Класс защиты	II
Степень защиты	IPX0
Вес	31 кг
Год выпуска	
59g823 означает и тип, и вид машины	

ДАННЫЕ, КАСАЮЩИЕСЯ ШУМА И ВИБРАЦИИ

Уровень звукового давления	$L_{pA}=92,6 \text{ dB(A)}$ $K=3\text{dB(A)}$
----------------------------	---

Измеренный уровень звуковой мощности	$L_{WA}=105,6 \text{ dB(A)}$ $K=3 \text{ dB(A)}$
--------------------------------------	--

Информация о шуме и вибрации

Уровень шума, создаваемого инструментом описан: уровнем звукового давления L_{pA} и уровнем звуковой мощности L_{WA} (где K обозначает погрешность измерения).

Указанные в данном руководстве: уровень звукового давления L_{pA} , уровень звуковой мощности L_{WA} и величина ускорения вибрации a_h были измерены в соответствии с EN 62841.1.

КОМПОНЕНТЫ УСТРОЙСТВА

Структура устройства показана на рисунке U, где:

- Продольная направляющая
- Защитный кожух пильного диска
- Расклиниватель
- Собачка для защиты от обратной отдачи
- Боксовая направляющая
- Рукоятка угла наклона направляющей
- Транспортировочные колеса
- Переключатель включения/выключения с ключом
- Подставка
- Фиксация скоса
- Рукоятка регулировки высоты лезвия
- Рукоятка фиксатора подставки
- Регулировка угла наклона диска
- Фиксатор выдвигания столешницы
- Столешница
- Фиксатор продольной направляющей
- Надставка столешницы
- Ключ

Принадлежности

- Складная подставка 1 шт.
- Ключи 2 шт.
- Шестигранный ключ 1 шт.
- Разъем 1 шт.

ПОДГОТОВКА К РАБОТЕ

Распаковка

Внимание: во избежание риска непреднамеренного включения или поражения электрическим током во время распаковки и сборки не подключайте электроинструмент к электросети. Шнур следует отключать, когда пила не используется.

Перед тем как выбросить упаковку, убедитесь, что комплект полон. Не пытайтесь собрать пилу, если какой-либо компонент отсутствует. Не пытайтесь подключить к сети или включить пилу, пока все ее компоненты не будут правильно установлены.

Защитный кожух пильного диска и расклиниватель

При резке всегда используйте защитный кожух и расклиниватель. Это снижает риск обратной отдачи и защищает ваши руки от контакта с лезвием.

Толкатель

Толкатель должен быть примерно 400 мм в длину и 50 мм в ширину. Для стабильности он должен быть толщиной не менее 10 мм. Комфорт обеспечат закругленные края. Толкатель должен иметь выемку на конце, чтобы можно было нажимать и толкать заготовку. Задача толкателя – обеспечить положение руки на безопасном расстоянии от пилы.

Установка подставки (рис. A1, A2, A3, A4, A5)

Правильное расположение подставки пилы позволяет использовать ее, складывать и транспортировать. Ножки фиксируются рукоятками фиксатора.

- Установите пилу в исходное положение на колесах (A1). Разблокируйте передние ножки. Разложите их и зафиксируйте (A2), затем разблокируйте задние ножки.
- Поднимите пилу с другой стороны (A3). Ножки раскроются. Когда они будут в правильном положении, зафиксируйте их (A4).
- Вы можете отрегулировать положение пилы, затягивая и откручивая опоры для ножек (A5).

Порядок действий обозначен цифрами на изображениях.

Складывание штатива (рис. B1, B2, B3, B4)

Удерживая край стола, разблокируйте ножки со стороны колес (B1). Установите пилу на колеса, складывая ножки (B2). Зафиксируйте. Разблокируйте вторую пару ножек (B3) и положите пилу на землю со сложенными ножками. Зафиксируйте (B4).

Транспортировка пилы (рис. С1, С2)

Передние ножи можно использовать как ручку при транспортировке пилы на колесах.

Установка расклинителя (рис. D1, D2)

Расклинитель можно установить в двух положениях: положение для хранения (D1) и рабочее положение (D2). По умолчанию расклинитель находится в положении для хранения.

Установка расклинителя в рабочее положение

- Снимите защитную накладку.
- Поднимите пильный диск в самое верхнее положение, повернув рукоятку регулировки высоты по часовой стрелке. Убедитесь, что угол наклона пильного диска равен 0°. Наклон должен быть зафиксирован.
- Разблокируйте расклинитель, потянув фиксирующий рычаг вверх.
- Вытяните расклинитель вверх в рабочее положение. Отверстия должны совпадать со штифтами на корпусе.
- Зафиксируйте расклинитель, установив рычаг в нижнее положение (**убедитесь, что расклинитель надежно зафиксирован**)
- Установите защитную накладку.

Установка расклинителя в положение для хранения

Повторите шаги №1-3. Сдвиньте расклинитель в положение для хранения. Зафиксируйте расклинитель. Опустите пильный диск в самое нижнее положение. Расклинитель должен находиться ниже столешницы.

Регулировка положения расклинителя относительно пильного диска (рис. D3)

Внимание: во избежание травм всегда отключайте пилу от источника питания перед выполнением настроек. Расклинитель должен быть идеально параллелен пильному диску. Чтобы отрегулировать положение расклинителя, ослабьте два винта (D3-1), затем установите расклинитель в правильное положение. После установки положения снова зафиксируйте расклинитель.

Установка собачек для защиты от обратной отдачи (рис. E1, E2)

Внимание: Расклинитель должен находиться в рабочем положении для установки собачек.

- Поднимите пильный диск в самое верхнее положение и установите угол наклона 0. Убедитесь, что наклон правильно зафиксирован.
- Найдите гнездо 1 на расклинителе (рис. D2 - 1) и поместите в него элемент с собачками. Опустите пластиковую крышку, зафиксируйте (рис. E1 - 1). Установите рычаг в нижнее положение. Убедитесь, что штифт полностью вошел в гнездо 1.
- Отпустите пластиковую крышку, чтобы зафиксировать механизм. Убедитесь, что отдельные элементы механизма хорошо подогнаны друг к другу.

Установка защитного кожуха пильного диска

- Поднимите рычаг (рис. F1 - 1), отмеченный на рис. F1. Установите защитный кожух диска над гнездом 2 (рис. D2 - 2) так, чтобы внутренний стопорный штифт (рис. F2 - 2) вошел в него.
- Установите кожух на расклинитель.
- Потяните кожух назад, чтобы убедиться, что стопорный штифт (рис. F2 - 1) правильно расположен в гнезде 3 (рис. D2 - 3).
- Нажмите рычаг (рис. F1 - 1) вниз, чтобы зафиксировать кожух (рис. F3).

Удлинение стола

- Удлинение можно разблокировать и заблокировать с помощью фиксатора выдвижения столешницы (рис. U - 14).
- Фиксатор в нижнем положении блокирует выдвижение столешницы (рис. G1 - 1).
- Фиксатор в верхнем положении позволяет выдвинуть надставку столешницы (рис. G2 - 1).
- Выдвиньте надставку столешницы при необходимости (рис. G3).
- Выдвинув надставку на желаемую длину, нажмите на фиксатор, чтобы заблокировать механизм (рис. G4). Внимание: убедитесь, что надставка правильно зафиксирована.
- Затяните винт на направляющих (рис. G5).

Установка рукоятки регулировки высоты (рис. H)

Рукоятка кривошипа регулировки высоты лезвия (рис. U-11) прикрепляется путем ввинчивания.

Установка продольной направляющей

Ослабьте фиксатор направляющей (рис. U-16), потянув его вверх. Установите направляющую на столешницу так, чтобы указатель направляющей (рис. I1 - 2) находился на той же стороне, что и шкала на столешнице (рис. I1 - 1).

Зафиксируйте направляющую сначала спереди, а затем сзади, прижав фиксаторы направляющей к столу (I2).

Регулировка положения продольной направляющей.

По умолчанию направляющая расположена под прямым углом к переднему краю столешницы. Если угол 90° не соблюдается, ослабьте два винта (рис. J1-1) наверху передней части направляющей с помощью шестигранного ключа. Затем отрегулируйте положение направляющей так, чтобы сохранялся угол 90° по отношению к краю столешницы. Привинтите направляющую в диск. Индикатор положения должен показывать 0. Если это не так, ослабьте винт (рис. J2 - 1) и совместите указатель с нулевой точкой шкалы. Внимание: защитный кожух и расклинитель необходимо снять заранее.

ЭКСПЛУАТАЦИЯ

Переключатель включения/выключения

Внимание: перед включением инструмента убедитесь, что защитный кожух диска установлен правильно.

Пила оснащена переключающим механизмом с функцией блокировки. Это защищает от активации детьми и посторонними лицами.

- Чтобы запустить инструмент, вставьте ключ, а затем потяните переключатель включения/выключения вверх (рис. K1).
- Чтобы выключить инструмент, переведите переключатель включения/выключения в нижнее положение. (рисунок K2)
- Когда инструмент выключен, выщипайте ключ (рис. K3 - 1), чтобы заблокировать его. (рис. K3).

Регулировка высоты пильного диска.

Рукоятка высоты пильного диска (рис. U-11) используется для регулировки его высоты. Поверните кривошипную рукоятку по часовой стрелке, чтобы опустить пилу, и против часовой, чтобы поднять ее (рис. L).

Регулировка угла наклона пильного диска.

Кривошипная рукоятка наклона диска используется для наклона диска во время косой резки (рис. M1). Фиксатор угла наклона (рис. U-10) удерживает механизм наклона в выбранном положении (рис. M2). При регулировке угла наклона пильного диска разблокируйте фиксатор, повернув его против часовой стрелки. Поворачивая кривошипную рукоятку и используя шкалу, установите желаемый угол наклона. Затяните фиксатор, повернув его по часовой стрелке. Перед включением пилы убедитесь, что наклон правильно зафиксирован.

Расклинитель

Расклинитель разделяет два куска распиленной древесины при резке диском. Это предотвращает заклинивание лезвий в материале и обратную отдачу.

Продольная направляющая (рис. N)

Продольная направляющая используется для всех продольных распилов. Не выполняйте резку вручную без правильно установленной и зафиксированной направляющей.

Рукоятка угла наклона (рис. O1, O2)

Рукоятка угла наклона вместе с поперечной направляющей (рис. U-5, рис. O2-1) используется для поперечных и диагональных пропилов. Рукоятка фиксируется затягиванием фиксатора (рис. O1 - 2). Перед началом резки убедитесь, что рукоятка/поперечная направляющая надежно зафиксированы.

Чтобы отрегулировать угол поперечной направляющей, ослабьте фиксатор и поверните рукоятку угла наклона так, чтобы точка «0» совпала с нужным углом. Затяните фиксатор.

Чтобы отрегулировать положение поперечной направляющей, ослабьте рукоятку фиксации (рис. O2 - 2) и сдвиньте направляющую в желаемое положение. Затяните фиксатор.

Рукоятка снабжена шкалой с точностью до 5 градусов. На валу рукоятки нанесена шкала в 1 градус. Используя обе, вы можете определить точный угол.

Толкатель (рис. P)

Используйте для ширины от 50 мм до 150 мм.

Замена пильного диска

Внимание: перед заменой пильного диска необходимо отключить пилу от источника питания.

Замена пильного диска производится в следующем порядке:

- Снимите защитный кожух диска и защитную накладку. (рис. Q1 -1).
- Поднимите пильный диск в самое высокое возможное положение.
- Удерживайте фланец диска гаечным ключом, чтобы предотвратить проворачивание шпинделя.
- Установите гаечный ключ на гайку шпинделя.
- Поверните по часовой стрелке, чтобы затянуть и против часовой, чтобы ослабить. Ослабьте и снимите гайку шпинделя. (рис. Q2).
- Снимите фланец и диск со шпинделя.

Установка нового диска производится аналогично, в обратном порядке.

Внимание: пила вращается против часовой стрелки, если смотреть с правой стороны пилы. Убедитесь, что диск установлен правильно (стрелка направления на диске соответствует направлению вращения).

Основные операции

- При выполнении поперечных резов, резов наискось и по диагонали, комбинированных резов или фальцовки вдоль узкой детали используйте поперечную направляющую и рукоятку регулировки угла наклона.
- Не выполняйте резку вручную (без продольной или поперечной направляющей). Это может привести к заклиниванию диска, обратной отдаче или соприкосновению ладони/пальцев с лезвием.
- Всегда фиксируйте угол скоса после его настройки.
- Продольная направляющая используется для продольных резов. Для других операций ее следует снять (рис. U-15).
- Защитный кожух пильного диска должен быть установлен при каждой операции резки. После выполнения операций, требующих снятия кожуха, немедленно установите его обратно.
- Высота пильного диска должна быть установлена так, чтобы его край во время распила выступал примерно на 3 мм над рабочим элементом.
- При резке узких заготовок используйте толкатель.

Поперечный рез (рис. O1)

Резка древесины поперек волокон под углом 90°. Для этого используйте поперечную направляющую, установленную под углом 0°. Перед использованием убедитесь, что угол наклона зафиксирован. Поперечную направляющую можно направлять по одному из пазов столешницы.

Рез наискось (рис. O1)

Резка под углом, отличным от 90°, при которой пильный диск направлен вертикально вверх. Выполняется так же, как и поперечный рез, под любым углом, установленным с помощью рукоятки угла наклона.

Рез по диагонали (рис. R)

Операция аналогична поперечному резу с отклонением диска от вертикали. Регулировка угла наклона диска осуществляется с помощью кривошипа.

Комбинированный рез (рис. S)

Поперечный рез наискось с наклонным диском. Для этого отрегулируйте угол наклона поперечной направляющей и угол наклона диска.

Продольный рез (рис. N)

Резка древесины по волокнам. Выполняется с использованием продольной направляющей. Перемещая продольную направляющую, установите желаемую ширину заготовки, затем зафиксируйте направляющую. Для продольных резов:

- Убедитесь, что направляющая параллельна диску.
 - Расклинователь правильно установлен по отношению к диску. Всегда используйте опоры при резке длинных заготовок. Одновременно прижмите брус к направляющей и столешнице, равномерно и мягко направляя в сторону диска.
- При перемещении заготовки нажимайте только фрагмент между пильным диском и продольной направляющей, чтобы предотвратить заклинивание диска и обратную отдачу.

Толкатель следует использовать для заготовок уже 150 мм.

Пылеудаление (рис. T)

Пила оснащена съемной системой пылеудаления. Систему можно прикрепить к входу (рис. T-2) для удаления пыли с рабочего места. Чтобы снять пылесборник (рис. T-1), ослабьте две гайки (рис. T-3) и отсоедините от устройства.

Советы по резке

- Убедитесь, что поднутрение находится на стороне обрезков.
- Пилите брус отделанной стороной вверх.
- Всегда используйте соответствующие опоры для распиливаемых кусков древесины.
- В случае важных разрезов стоит сделать пробный разрез.
- Следите за тем, чтобы диск был правильно установлен. Край диска должен выступать на 3–6 мм над поверхностью обрабатываемой детали.
- Проверьте заготовку на предмет посторонних предметов, гвоздей и т. д.
- Всегда используйте хорошо заточенные диски – никогда не используйте тупые.
- Используйте мягкое, равномерное и постоянное давление. Не нажимайте слишком сильно.
- Не режьте мокрую или покоробленную древесину.
- Крепко удерживайте заготовку обеими руками или с помощью толкателя.

ТЕХНИЧЕСКОЕ ОБСЛУЖИВАНИЕ

Внимание: перед проведением технического обслуживания или регулировки устройства выньте вилку из розетки.

- Держите инструменты чистыми и хорошо заточенными для повышения эффективности работы. Регулярно проверяйте состояние кабелей и, в случае повреждения, отремонтируйте их в авторизованном сервисном центре.
- Инструмент не требует дополнительной смазки и не имеет заменяемых пользователем расходных материалов. Не используйте для чистки воду или химические вещества. Протрите сухой тканью.
- Храните в сухом месте. Содержите вентиляционные отверстия в чистоте. Элементы управления не должны быть заплылены. Искры, видимые в вентиляционных отверстиях, являются нормальным явлением и не представляют опасности для устройства.
- В случае повреждения кабель должен быть заменен производителем или квалифицированным специалистом во избежание риска.

РЕШЕНИЕ ПРОБЛЕМ

Проблема	Возможные причины	Решение
Пила закусывается.	Пила не подключена к источнику питания. Перегорел предохранитель или автоматический выключатель. Поврежден кабель. Грязь в переключателе.	Подключите пилу к источнику питания. Замените предохранитель. Замените кабель в авторизованном сервисном центре. Удалите грязь.
Неточные резы по диагонали / диск не расположен вертикально.	Неправильно отрегулирован скос. Не откалиброван указатель скоса.	Проверьте вертикаль с помощью угольника и отрегулируйте положение диска. Проверьте вертикаль с помощью угольника и отрегулируйте указатель.
Диск заедает на материале.	Направляющая не параллельна пильному диску. Заготовка перекручена, край заготовки, касающийся направляющей, не прямой.	Проверьте положение направляющей и отрегулируйте. Используйте другую заготовку.
Материал застревает в расклинователе.	Неправильное положение расклинователя по отношению к диску. Тупые лезвия. Диск установлен не той стороной. Наличие резины или смолы на диске. Неправильный тип пильного диска.	Проверьте положение расклинователя и отрегулируйте. Замените диск. Переверните диск. Выньте диск и очистите его. Замените на соответствующий тип.
Происходит обратная отдача.	Неправильно установлена продольная направляющая. Неправильное положение расклинователя по отношению к диску. Работа без направляющей. Тупые лезвия. Рукоятка фиксации скоса не затянута.	Отрегулируйте положение направляющей. Проверьте положение расклинователя и отрегулируйте. Установите направляющую. Замените диск. Затяните рукоятку.
Диск поднимается или наклоняется плавно.	Пыль и мусор в механизме подъема / скоса.	Удалите грязь.

Диск вращается желаемой скоростью или быстро блокируется.	не с	Использован неправильный кабель. Низкое напряжение.	Замените кабель на подходящий. Обратитесь к электрику.
Сильные вибрации.		Пила прикреплена к столу недостаточно надежно. Стоп или подставка расположены на неровной поверхности. Неисправный диск.	Надежно закрепите пилу. Переместите на ровную горизонтальную поверхность. Замените диск.

ЗАЩИТА ОКРУЖАЮЩЕЙ СРЕДЫ



Изделия с электроприводом не следует выкидывать вместе с бытовыми отходами, их необходимо утилизировать в соответствующих предприятиях. Информация об утилизации представляется продавцом изделия или местными властями. Изнашенное электрическое и электронное оборудование содержит вещества, которые являются вредными для окружающей среды. Не утилизированное оборудование представляет собой потенциальную угрозу для окружающей среды и здоровья человека.

«Grupa Torhex Spółka z ograniczoną odpowiedzialnością» Командитное общество с местонахождением в Варшаве, ul. Pograniczna 2/4 (далее: «Grupa Torhex») информирует, что все авторские права на содержание данного руководства (далее: «Руководство»), в том числе его текст, фотографии, схемы, чертежи и его композиция принадлежат исключительно компании Grupa Torhex и подлежат правовой защите в соответствии с «Законом об авторском праве и смежных правах от 4 февраля 1994 г.» (Вестник законов «Дзенник устав» 2006 № 90 поз. 631 с дальн. попр.). Копирование, обработка, публикация и изменение в коммерческих целях всего Руководства и его отдельных элементов без письменного согласия компании Grupa Torhex строго запрещено и может повлечь за собой гражданскую и уголовную ответственность.

UA

Оригінальна інструкція (з експлуатації) Настільна пилка 59G823

УВАГА: ПЕРЕД ПОЧАТКОМ ВИКОРИСТАННЯ НЕОБХІДНО
УВАЖНО ПРОЧИТАТИ ЦЮ ІНСТРУКЦІЮ ТА ЗБЕРЕГТИ ЇЇ ДЛЯ
ПОДАЛЬШОГО ВИКОРИСТАННЯ.

БЕЗПЕКА

ОСОБЛИВІ НОРМИ БЕЗПЕКИ ДЛЯ ПЕРЕНОСНИХ НАСТІЛЬНИХ
ПИЛОК

Попередження, пов'язані з використанням щитків

- Тримати щитки у їх положенні. Щитки повинні бути справні та відповідно встановлені. Щиток, що тримається вільно, пошкоджений або функціонує неправильно, слід відремонтувати або замінити.
- Для кожної операції повного різання слід завжди застосовувати щитки для дискової пилки, клини розщеплення та пристрій проти віддачі. У випадку операцій повного різання, у яких дискова пилка повністю перерізує предмет, що обробляється, по товщині, щитки та інші захисні пристрої допомагають знизити ризик травмування.
- Негайно повторно встановити систему щитків після завершення операцій (таких як фальцювання, нарізка панелей або відпилювання), які вимагають відключення щитків, клина розщеплення та/або пристрою проти віддачі. Щиток, клин розщеплення та пристрій проти віддачі допомагають знизити ризик травмування.
- Переконайтеся в тому, що дискова пилка не торкається щитків, клина розщеплення або предмета, що обробляється, перед увімкненням. Незапланований контакт вказаних пристроїв з дисковою пилкою може спричинити стан небезпеки.
- Встановити клин розщеплення відповідно до даної інструкції з експлуатації. Неправильна відстань, неправильне розміщення та центрування можуть спричинити неефективність клина розщеплення у зменшенні імовірності віддачі.
- Щоб клин розщеплення та пристрій проти віддачі спрацювали, вони повинні бути зчеплені з предметом, що

обробляється. Коли ріжуться предмети, які занадто короткі для зчеплення з клином розщеплення і пристроєм проти віддачі, клин розщеплення і пристрій проти віддачі будуть неефективні. В таких умовах клин розщеплення і пристрій проти віддачі не будуть запобігати віддачі.

- Використовувати відповідну дискову пилку для клина розщеплення. Щоб клин розщеплення працював правильно, діаметр дискової пилки повинен відповідати клину розщеплення, корпус дискової пилки повинен бути тоншим, ніж товщина клина розщеплення, а ширина різання дискової пилки повинна бути більшою, ніж товщина клина розщеплення.

Попередження щодо процедури різання



- НЕБЕЗПЕКА:** Ніколи не наближайте пальці або руки до дискової пилки або на лінію її роботи. Момент неуважності або ковзання можуть спрямувати руку у напрямку дискової пилки і спричинити тяжкі пошкодження тіла.
- Подавати предмети, що обробляються, до дискової пилки або зубила лише у напрямку, протилежному до напрямку обертання. Подача предмета, що обробляється, за напрямком обертання дискової пилки на столі може спричинити втягування руки та предмета до дискової пилки.
- Ніколи не застосовувати показник скосу для подачі предмета, що обробляється, під час поздовжнього різання, не використовувати напрямку для поздовжнього різання у якості обмежувача довжини під час поперечного різання з показником скосу. Подача предмета, що обробляється, з напрямком для поздовжнього різання і показником скосу одночасно підвищує імовірність блокування дискової пилки і віддачі.
- Під час поздовжнього різання слід завжди прикладати силу подачі предмета, що обробляється, між напрямною і дисковою пилкою. Застосовувати штовхач, якщо відстань між напрямною та дисковою пилкою менша, ніж 150 мм, та затисний тримач, якщо ця відстань не перевищує 50 мм. Допоміжні робочі пристрої будуть тримати руку на безпечній відстані від дискової пилки.
- Використовувати лише штовхачі, наданий виробником, або виготовлений згідно з інструкцією. Такий штовхач забезпечує відповідну відстань від руки до дискової пилки.
- Ніколи не застосовуйте пошкоджений або надірзаний штовхач. Пошкоджений штовхач може тріснути, спричиняючи потрапляння руки до дискової пилки.
- Не виконувати жодну операцію вручну. Завжди використовувати або напрямку для поздовжнього різання, або показник скосу для розміщення чи проведення предмета, який обробляється. Вручну означає використання рук для підтримання або спрямування предмета, що обробляється, замість використання напрямної для поздовжнього різання або показника скосу. Ручне обрізування спричиняє відсутність коаксіальності, блокування дискової пилки та віддачу.
- Ніколи не нахилитися над дисковою пилкою або навколо дискової пилки, що обертається. Спроба взяти предмет, що обробляється, може спричинити випадковий контакт з дисковою пилкою, що обертається.
- Щоб утримувати довгі та/або широкі предмети у горизонтальному положенні, слід забезпечити опору для предмета, що обробляється, позаду столу та/або з його боків. Довгий та/або широкий предмет схильний перевертатися на краю столу, що спричиняє втрату контролю, блокування дискової пилки та віддачу.
- Подавати предмет, що обробляється, у рівномірному темпі. Не загинати і не скручувати предмет, що обробляється. Якщо відбудеться защемлення, негайно вимкнути пристрій, від'єднати від напруги і усунути причину блокування. Защемлення дискової пилки предметом, що обробляється, може спричинити віддачу або зупинку двигуна.
- Не усувати шматки розрізаного матеріалу під час обертання дискової пилки. Матеріал може застрягнути між напрямною або всередині щитка дискової пилки і дискова пилка втягне пальці всередину. Перед усуненням матеріалу слід вимкнути пилку і зачекати, поки вона зупиниться.
- Використовувати допоміжну напрямку на поверхні стола, якщо розрізуються предмети товщиною менше 2 мм. Тонкий

предмет, що обробляється, може заблокуватися під напярною для поздовжнього різання і спричинити віддачу.

Причини віддачі і пов'язані з цим застереження

Віддача - це різка реакція предмета, що обробляється, в результаті затиснутої, защемленої дискової пилки або відсутності коаксіальності лінії різання предмета відносно дискової пилки або тоді, коли частина предмета застрягає між дисковою пилкою та напярною для поздовжнього різання або іншим твердим предметом.

Найчастіше під час віддачі предмет, що проходить обробку, піднімається зі столу задньою частиною дискової пилки і спрямовується в напрямку оператора.

Віддача є результатом неправильної експлуатації пилки та/або неправильних дій під час роботи, або неправильних умов роботи, її можна уникнути за допомогою вказаних заходів безпеки.

- a) **Ніколи не ставати безпосередньо на лінії роботи дискової пилки. Ставати завжди з того боку від дискової пилки, що й напярна.** Віддача може приводити в рух предмет, що проходить обробку, з високою швидкістю у напрямку всіх, хто знаходиться спереду дискової пилки або на одній лінії з нею.
- b) **Ніколи не нахилитися над дисковою пилкою або діставати позаду неї з метою витягання або підтримки предмета, що проходить обробку.** Може відбутися випадковий контакт з дисковою пилкою або віддача може втягнути пальці в дискову пилку.
- c) **Ніколи не підтримуйте предмет, що проходить обробку, і не натискайте на предмет, який різьється дисковою пилкою, що обертається.** Натискання на предмет, який різьється дисковою пилкою, може спричинити блокування та віддачу.
- d) **Центрувати напярню, щоб вона була паралельною відносно дискової пилки.** Відсутність коаксіальності напярної буде затискати предмет, що проходить обробку, у дисковій пилці і спричинити віддачу.
- e) **Використовувати напярню рейку для спрямування предмета, що проходить обробку, відносно столу і напярної, коли виконується неповне різання, таке як фальцювання, нарізка панелей або відпилювання.** Напярна рейка допомагає керувати предметом, що проходить обробку, у випадку віддачі.
- f) **Підпирати великі панелі з метою мінімізації ризику затисання дискової пилки та віддачі.** Великі панелі схильні падати під власною вагою. Опора(-и) повинна(-и) бути розміщена під всіма частинами панелі, що звисають з поверхні столу.
- g) **Дотримуватися особливої обережності під час різання предмета, що проходить обробку, якщо він перекошений, перекручений, вигнутий або не має прямого краю, щоб скеровувати його за допомогою показника скосу або вздовж напярної.** Перекошений, перекручений або вигнутий предмет, що проходить обробку, нестабільний і спричиняє відсутність коаксіальності з дисковою пилкою, блокування та віддачу.
- h) **Ніколи не рійте більше одного предмета, розміщеного вертикально або горизонтально.** Дискова пилка може підняти один з них та спричинити віддачу.
- i) **Якщо пилка запускається повторно з дисковою пилкою в предметі, слід центрувати пилку і надіріти таким чином, щоб зубці пилки не були притиснуті до матеріалу.** Якщо дискова пилка застрягне в предметі, це може підняти предмет, що проходить обробку, і спричинити віддачу під час повторного запуску пилки.
- j) **Утримувати дискові пилки в чистоті, гостримі та з необхідним розкриттям.** Не використовувати перекошені дискові пилки та пилки з вигнутими і зламаними зубцями. Гострі та правильно встановлені дискові пилки мінімізують блокування, застрягання та віддачу.

Попередження щодо роботи настільної пилки

- a) **Вимкнути настільну пилку і від'єднати провід живлення під час усунення вставки столу, заміни дискової пилки або регуляції клина розщеплення, пристрою проти віддачі чи щитка дискової пилки, а також, коли машина залишається без нагляду.** Профілактичні заходи допомагають уникнути нещасних випадків.
- b) **Не залишати настільну пилку без нагляду, коли вона увімкнена. Вимикати пристрій і не залишати без нагляду, поки він не вимкнеться повністю.** Працююча пилка без нагляду становить неконтрольовану небезпеку.
- c) **Встановити настільну пилку у добре освітленому горизонтальному місці, в якому можна зберегти опору для ніг**

для рівновагу. Рекомендується встановлення у місці, що забезпечує достатньо простору для легкої роботи з великою кількістю матеріалу, що проходить обробку. Тісний, темний простір і нерівна, слизька підлога є причинами нещасних випадків.

- d) **Частіше чистити і усувати стружку з-під настільної пилки та/або пристрою для збирання пилки.** Накопичена стружка легкозаймиста і може відбутися її займання.
- e) **Настільна пилка повинна бути встановлена надійно.** Настільна плита, що недостатньо добре закріплена, може зміститися або перекинутися.
- f) **Усувати інструменти, шматки деревини тощо зі столу перед увімкненням настільної плитки.** Нестабільність або потенційне блокування можуть бути небезпечними.
- g) **Завжди використовувати дискові пилки відповідного розміру і форми (ромб на відміну від круглої форми) монтажних отворів.** Дискові пилки, які не підходять до обладнання, що їх закріплюють, будуть працювати несиметрично, що спричинить втрату контролю.
- h) **Ніколи не застосовуйте пошкоджені або неправильні засоби закріплення дискової пилки, такі як фланці, підкладки дискової пилки, гвинти або гайки.** Ці засоби для закріплення були спеціально розроблені для пилки з метою безпечної роботи і оптимального функціонування.
- i) **Ніколи не ставите на настільну пилку і не використовуйте її у якості стола.** Якщо інструмент нахилений або відбудеться випадковий контакт з різальним інструментом, можуть виникнути тяжкі травми.
- j) **Переконайтеся в тому, що дискова пилка встановлена таким чином, щоб вона оберталася у відповідному напрямку.** Не використовувати шліфувальні диски, дротяні щітки або абразивні диски на настільній пилці. Неправильне встановлення дискової пилки або застосування нерекомандованого обладнання може спричинити тяжкі травми.

Додаткові правила безпеки

1. **Не використовувати в небезпечних умовах.** Електроінструменти не слід застосовувати у вологому середовищі, де є можливість дощу. Місце повинно бути правильно освітлене.
2. **Не перевантажувати пристрій.** Обслуговування буде безпечнішим та ефективнішим при дотриманні правильного темпу роботи.
3. **Використовувати відповідний кабель.** Переконайтеся в тому, що подовжувач у хорошому стані. Використовуючи подовжувач, переконайтеся в тому, що він відповідає струму, який буде споживати Ваш товар. Невідповідний кабель спричинить падіння напруги в мережі, що стане причиною втрати потужності і перегрівання.
4. **Застосовувати відповідний одяг.** Не потрібно одягати вільний одяг, рукавиці, краватки або біжуретку, яка може бути втягнута рухомими елементами. Рекомендувано носити взуття проти ковзання. Носити покриття голови для захисту волосся.
5. **Застосовувати засоби захисту для очей.** Також рекомендується використовувати засоби захисту дихальних шляхів (маски).
6. **Використовувати виключно подовжувачі з електричними параметрами відповідно до товару.** Не використовувати пошкоджені подовжувачі. Перевірити подовжувач перед використанням і замінити, якщо він пошкоджений. Не тягнути за провід під час вимкнення. Тримати провід подалі від тепла і гострих країв. Перед від'єднанням пристрою від подовжувача слід завжди вийняти подовжувач з гнізда.
7. **Не перерізувати складні, попередньо змонтовані предмети.**

Пояснення понять

- Перерізування: різання з метою поділу елемента на 2 частини.
- Штовхач: поздовжній інструмент, що використовується для пересування робочого елемента в бік диска.
- Ручне оперування: Вручну означає використання рук для підтримування або спрямування предмета, що обробляється, замість використання напярної для поздовжнього різання або показника скосу.
- Віддача: Це реакція предмета, що обробляється, в результаті затиснутої, защемленої дискової пилки або відсутності коаксіальності лінії різання предмета відносно дискової пилки або тоді, коли частина предмета застрягає між дисковою пилкою та напярною для поздовжнього різання або іншим твердим предметом.

Пояснення символів



1



2



3



4



5



6

- Прочитати інструкцію
- Застосовувати засоби захисту очей
- Другий клас захисту
- Застосовувати засоби захисту дихальних шляхів
- Застосовувати засоби захисту слуху
- Не піддавати впливу дощу та вологі

ТЕХНІЧНІ ХАРАКТЕРИСТИКИ

Дискова пила 59G823	
Параметр	Значення
Напруга	230 V AC
Частота	50 Гц
Потужність	1600 Вт, S6 20% 2000 Вт
Обертальна швидкість без навантаження	4800 об/хв
Діаметр диска	254 мм
Діаметр отвору диска	30 мм
Товщина диска	2,8 мм
Товщина розкольного диска	2,5 мм
Розмір стола	670 x 560 мм
Розмір розширення стола	1040 x 560 мм
Максимальна глибина різання для 45°	55 мм
Максимальна глибина різання для 0°	80 мм
Регулювання скосу диска	0 – 45°
Клас захисту	II
Ступінь захисту	IPX0
Вага	31 кг
Рік випуску:	
59G823 означає тип та ідентифікатор машини	

ДАНИ ЩОДО ШУМУ ТА ВІБРАЦІЇ

Рівень звукового тиску	$L_{pA}=92,6$ дБ(A) K=3дБ(A)
Вимірний рівень звукової потужності	$L_{WA}=105,6$ дБ(A) K=3 дБ(A)

Інформація про шум та вібрацію

Рівень шуму, який генерує пристрій, описується: рівнем звукового тиску L_{pA} та рівнем звукової потужності L_{WA} (де К - невизначеність вимірювання).

Приведені у даній інструкції рівень звукового тиску L_{pA} , рівень звукової потужності L_{WA} та прискорення вібрації a_h вимірювались згідно зі стандартом EN 62841-1.

ЕЛЕМЕНТИ ПРИСТРОЮ

Будова пристрою показана на малюнку U, на якому:

- Поздовжня напрямна
- Щиток дискової пилки
- Клин розщеплення
- Храповик проти віддачі
- Бічна напрямна
- Ручка кута скосу напрямної
- Транспортні колеса
- Вмикач / вимикач із ключиком
- Стійка
- Блокування скосу
- Ручка регулювання висоти вістря
- Кнопка блокування стійки
- Регулювання кута нахилу диска
- Блокування розширення стола
- Стіл
- Блокування поздовжньої напрямної
- Розширення столу.
- Ключ

Аксесуари

- Складна стійка 1 шт.
- Ключі 2 шт.
- Шестигранний ключ 1 шт.
- З'єднання 1 шт.

ПІДГОТОВКА ДО РОБОТИ

Розпакування

Увага: з метою уникнення ризику ненавмисного увімкнення або електричного ураження під час розпакування і монтажу, не підключати електроінструмент до мережі. Провід повинен бути від'єднаний, якщо пила не застосується.

Перед викиданням упаковки слід переконатися в тому, що пристрій укомплектований. Не пробуйте збирати пилку у випадку виявлення відсутності будь-якого елемента. Не пробуйте підключати до мережі та вмикати пилку до правильної установки всіх її елементів.

Щиток диска та клин розщеплення

Слід завжди застосовувати щиток диска та клин розщеплення під час різання. Це знизить ризик віддачі та захищає руки від контакту з лезом.

Штовхач

Штовхач повинен мати довжину близько 400 мм і ширину 50 мм. Щоб забезпечити міцність, він повинен мати товщину не менше 10 мм. Комфорт забезпечують заокруглені краї. Він повинен закінчуватися надрізом, що уможливіть притискання і підштовхування матеріалу, що проходить обробку. Завданням штовхача є тримання руки на безпечній відстані від пилки.

Розширення стійки (рис. A1, A2, A3, A4, A5)

Відповідно налаштування стійки пилки уможливіть її експлуатацію, складання та транспортування. Ніжки блокуються за допомогою кнопок блокування.

- У вихідному положенні слід встановити пилку на колесах (A1). Розблокувати передні ніжки. Розкласти їх і заблокувати (A2), потім розблокувати задні ніжки.
- Підняти пилку з іншого боку (A3). Ніжки розкладуться. Коли вони приймуть правильне положення, заблокувати їх (A4).
- Закручуючи та відкручуючи підставки для ніжок (A5), можна регулювати розміщення пилки.

На послідовність окремих кроків вказують цифри на зображеннях.

Складання штатива (рис. B1, B2, B3, B4)

Притримати край столу, розблокувати ніжки зі сторони колес (B1). Встановити пилку на колесах, складаючи ніжки (B2). Заблокувати. Розблокувати другу пару ніжок (B3) і поставити пилку на підлогу, склавши ніжки. Заблокувати (B4).

Транспортування пилки (рис. C1, C2)

Передні ніжки можуть використовуватися як тримач під час транспортування пилки на колесах.

Налаштування клина розщеплення (рис. D1, D2)

Клин розщеплення може бути встановлений у двох положеннях: положення зберігання (D1) і робоче положення (D2). Клин початково знаходиться у позиції зберігання.

Налаштування клина у робочому положенні

- Стягнути футляр
- Підняти дискову пилку у найвище положення, повернувши ручку регулювання висоти за напрямком руху годинникової стрілки. Переконайтеся в тому, що кут нахилу дискової пилки (скіс) становить 0°. Скіс повинен бути заблокований.
- Розблокувати клин, потягнувши важіль блокування догори.
- Витягнути клин догори у робоче положення. Отвори повинні збігатися зі стержнями на корпусі.
- Заблокувати клин, встановивши важіль у нижньому положенні (переконайтеся в тому, що клин правильно заблокований)
- Встановити футляр.

Налаштування клина у позиції зберігання

Повторити кроки з 1 по 3. Зсунути клин донизу у положення зберігання. Заблокувати клин. Опустити лезо дискової пилки до найнижчого положення. Клин повинен знаходитися нижче стола.

Налаштування положення клина відносно дискової пилки (рис. D3)

Увага: щоб уникнути травмування тіла, слід завжди відключати пилку від джерела живлення до здійснення налаштування. Клин повинен знаходитися у положенні ідеально паралельному відносно диска. Щоб налаштувати положення клина, слід послабити два гвинти (D3 - 1), потім налаштувати клин у правильному положенні. Після налаштування положення слід повторно заблокувати клин.

Монтаж храповиків проти віддачі (рис. E1, E2)

Увага: Клин розщеплення повинен знаходитися у робочому положенні для монтажу храповиків

- Підняти дискову пилку у найвище положення і налаштувати її скіс на 0°. Переконайтеся в тому, що скіс правильно заблокований.

- знайти гніздо 1 й на клині (рис. D2 - 1) і розмістити в ньому елемент з храповиками. Опустити пластикову кришку, заблокувати (рис. E1-1). Розмістити важіль у нижньому положенні. Переконайтеся в тому, що стержень повністю розміщений у гнізді 1.
- Звільнити пластикову кришку, щоб забезпечити механізм. Переконайтеся в тому, що окремі елементи механізму добре встановлені один відносно одного.

Монтаж щитка дискової пилки.

- Підняти важіль (рис. F1 - 1), позначений на рис. F1 Розмістити щиток диска над гніздом 2 (рис. D2 - 2), щоб розмістити в ньому внутрішній стержень блокування (рис. F2 - 2).
- Розмістити щиток на клині розщеплення.
- Потягнути щиток назад, щоб переконайтеся в тому, що стержень блокування (рис. F2 - 1) був правильно розміщений у гнізді 3 (рис. D2 - 3)
- Змістити важіль (рис. F1 - 1) вниз, блокуючи щиток (рис. F3).

Розширення стола

- Розширення можна заблокувати і розблокувати за допомогою блокування розширення стола (рис. U - 14).
- Блокування у нижньому положенні блокує розширення стола (рис. G1 - 1)
- Блокування у верхньому положенні уможливило висування розширення столу (рис. G2-1).
- Висунути розширення столу у випадку необхідності (рис. G3).
- Після висування розширення на задану довжину, підштовхнути блокування вниз і заблокувати механізм (рис. G4). Увага: переконайтеся в тому, що розширення правильно заблоковане.
- Закрутити гвинт на рейках (рис. G5).

Монтаж ручки регулювання висоти (рис. H)

Кривошипна рукоятка регулювання висоти леза (рис. U - 11) встановлюється шляхом закручування.

Монтаж поздовжньої напрямної

Звільнити блокування напрямної (рис. U - 16), підштовхнувши його вгору. Розмістити напрямну на столі таким чином, щоб індикатор напрямної (рис. I1-2) знаходився з того самого боку, що й шкала на столі (рис. I1-1).

Заблокувати напрямну спочатку спереду, потім позаду шляхом притискування блокування напрямної до столу (I2).

Налаштування положення поздовжньої напрямної.

Початково напрямна налаштована прямим кутом відносно переднього краю стола. Якщо кут 90° не дотриманий, слід послабити два гвинти (рис. J1 - 1) зверху передньої частини напрямної за допомогою шестигранного ключа. Потім слід налаштувати положення напрямної таким чином, щоб дотримуватися кута 90° відносно краю стола. Змістити напрямну, підсунувши її до диска. Індикатор положення повинен показувати 0. Якщо це не так, слід послабити гвинт (рис. J2 - 1) і зрівняти індикатор з точкою відліку на шкалі. Увага: щиток диска та клин розщеплення повинні бути попередньо зняті.

ОБСЛУГОВУВАННЯ

Вмикач / вимикач

Увага: перед увімкненням пристрою переконайтеся в тому, що щиток диска правильно встановлений.

Пилка оснащена механізмом вмикача з функцією блокування. Це захищає від її запуску дітьми та сторонніми особами.

- Для запуску пристрою слід вставити ключ, потім потягнути вмикач/вимикач догори (рис. K1).
- Щоб увімкнути пристрій, слід опустити вмикач/вимикач у нижнє положення. (рис. K2)
- Коли пристрій вимкнений, витягнути ключ (рис. K3-1), щоб заблокувати його (рис. K3).

Регулювання висоти дискової пилки.

Ручка висоти дискової пилки (рис. U -11) призначена для регулювання її висоти. Закрутити кривошип за годинниковою стрілкою, щоб опустити пилку і проти годинникової стрілки для її підняття (рис. L).

Регулювання кута нахилу (скосу) дискової пилки.

Кривошип нахилу диска призначений для нахилання диска з метою скісного різання (рис. M1). Блокування скосу (рис. U - 10) утримує механізм нахилу в обраному положенні (рис. M2) Під час налаштування кута нахилу диска, слід звільнити блокування шляхом його прокручування проти годинникової стрілки. Прокрутити

кривошип і за допомогою шкали налаштувати відповідний кут нахилу. Затиснути блокування шляхом прокручування за годинниковою стрілкою. Перед увімкненням пилки переконайтеся в тому, що скіс відповідно заблокований.

Клин розщеплення

Клин розщеплення два шматки розрізані деревини після розрізування за допомогою диска. Це запобігає блокуванню леза на матеріалі та віддачі.

Поздовжня напрямна (рис. N)

Поздовжня напрямна використовується під час всіх операцій поздовжнього різання. Не потрібно різати вручну, без використання правильно встановленої і заблокованої напрямної.

Ручка кута скосу (рис. O1, O2)

Ручка кута скосу разом з поперечною напрямною (рис. U - 5, рис. O2-1) використовується для поперечного різання та різання після скосу. Ручка блокується шляхом закручування блокування (рис. O1-2). Переконайтеся в тому, що ручка/поперечна напрямна правильно заблокована перед початком різання.

Щоб налаштувати кут поперечної напрямної, слід послабити блокування і повернути ручку кута скосу таким чином, щоб точка «0» збігалася з необхідним кутом. Затиснути блокування.

Щоб налаштувати положення поперечної напрямної, послабити ручку блокування (рис. O2-2) і змістити напрямну у необхідне положення. Затиснути блокування.

Ручка оснащена поділками з точністю 5 градусів. На основі ручки наявні поділки з точністю 1 градус. За допомогою обох шкал можна зчитати точний кут.

Штовхач (рис. P)

Застосовується для ширини від 50 мм до 150 мм.

Заміна дискової пилки

Увага: перед початком заміни дискової пилки необхідно вимкнути пилку з джерела живлення.

Заміна дискової пилки відбувається згідно з наступними кроками:

- Зняти щиток диска та футляр (рис. Q1 -1).
- Підняти дискову пилку у найвище можливе положення.
- Притримати фланець диска за допомогою ключа, щоб запобігти обертанню шпинделя.
- Розмістити ключ на гайці шпинделя.
- Крутити за годинниковою стрілкою, щоб закріпити. У зворотньому напрямку - щоб послабити. Послабити і зняти гайку шпинделя (рис. Q2).
- Зняти фланець та дискову пилку зі шпинделя.

Монтаж нового диска відбувається аналогічно, у зворотньому порядку.

Увага: пилка обертається у напрямку проти годинникової стрілки, якщо дивитися з правого боку від пилки. Переконайтеся в тому, що диск встановлений правильно (стрілка напрямку на диску відповідає напрямку обертання).

Основні операції

- Під час поперечного, скісного, комбінованого різання або фальцювання вздовж плоского елемента використовувати поперечну напрямну і ручку регулювання кута скосу.
- Не виконувати різання вручну (без поздовжньої або поперечної напрямної). Це загрожує заблокуванням диска, віддачею або контактом руки/пальців з диском.
- Слід завжди блокувати кут скосу після його налаштування.
- Поздовжня напрямна застосовується при поздовжньому різанні. Під час інших операцій її слід демонтувати (рис. U-15).
- Щиток дискової пилки повинен бути встановлений під час кожної операції розрізування. Після виконання операції, що вимагають зняття щитка, слід негайно встановити його назад.
- Висота дискової пилки повинна бути налаштована таким чином, щоб край виступав на близько 3 мм над робочим елементом під час різання.
- Використовувати штовхач під час різання вузьких елементів.

Поперечне розрізування (рис. O1)

Розрізування деревини впоперек під кутом 90°. Для цього слід використати поперечну напрямну, встановлену під кутом 0°. Перед використанням слід переконайтеся в тому, що кіт скосу заблокований. Поперечна напрямна може бути розміщена вздовж одного з напрямних пазів столу.

Розрізування під нахилом (рис. O1)

Різування під кутом, відмінним від 90°, за допомогою дискової пилки, спрямованої вертикально вгору. Виконується аналогічно до

поперечного різання, при довільно обраному куті, налаштованому за допомогою ручки кута нахилу.

Різнання під скосом (рис. R)

Операція аналогічна до поперечного різання, при чому диск відхилений від вертикалі. Налаштування кута нахилу диску відбувається за допомогою кривошипа.

Комбіноване різання (рис. S)

Поперечне різання під скосом з нахиленим диском. Для цього необхідно налаштувати кут нахилу поперечної напрямної та кут нахилу диска.

Поздовжнє різання (рис. N)

Різнання деревини вздовж стійки. Виконується з використанням поздовжньої напрямної. Рухаючи поздовжньою напрямною, налаштувати необхідну ширину елемента, що ріжеться, потім заблокувати напрямну. При поздовжньому різанні:

- Переконайтеся в тому, що напрямна розміщена паралельно до диска.
 - Клин розщеплення правильно розміщений відносно диска.
- Під час різання довгих елементів завжди використовувати опори. притискати деревину одночасно до напрямної і стола, штовхаючи в напрямку пилки рівномірним, делікатним рухом.

Просуваючи елемент, притискати лише фрагмент між пилкою та поздовжньою напрямною, щоб не допустити блокування пилки і віддачі.

У випадку елементів шириною менше 150 мм необхідно застосовувати штовхач.

Усунення пилу (рис. T)

Пилка оснащена знімною системою відведення пилу. Система може бути закріплена на вході (рис. T-2), щоб усунути пилу з місця роботи. Щоб усунути колектор пилу (рис. T-1), слід послабити дві гайки (рис. T-3) і від'єднати від пристрою.

Поради стосовно різання

- Переконайтеся в тому, що підріз буде знаходитися зі сторони відходу.
- Деревину різати обробленою стороною догори.
- Слід завжди застосовувати відповідні опори для шматків деревини, що розрізаються.
- У випадку важливих операцій різання слід виконати пробне різання.
- Дбати про правильне налаштування диска. Край диска повинен виступати на 3-6 мм над поверхнею елемента, що проходить обробку.
- Оглянути робочий інструмент з метою усунення будь-яких сторонніх тіл, цвяхів тощо.
- Слід завжди використовувати добре нагострені пилки - і ніколи не використовувати затуплені.
- Застосовувати делікатний, рівномірний і легкий натиск. Не натискати занадто сильно.
- Не різати мокру або викривлену деревину.
- Тримати робочий елемент плевнено, обома руками або з використанням штовхача.

ПРОФІЛАКТИЧНЕ ОБСЛУГОВУВАННЯ

Увага: вийняти вилку з гнізда перед проведенням профілактичного обслуговування або налаштування пристрою.

- Утримувати інструменти в чистоті, добре загостреними для вищої ефективності роботи. Регулярно контролювати стан проводів і у випадку ушкодження здати в ремонт до авторизованого сервісного центру.
- Інструмент не вимагає додаткового змащування та не має експлуатаційних елементів, які вимагають заміни користувачем. Не використовувати воду або хімічні засоби для чищення. Витирати сухою ганчіркою.
- Зберігати в сухому місці. Утримувати вентиляційні отвори в чистоті. Елементи управління повинні бути вільні від пилу. Іскри, які видно у вентиляційних отворах, є нормальним явищем і не становлять небезпеки для пристрою.
- У випадку пошкодження провід повинен бути замінений виробником або кваліфікованою особою з метою уникнення ризику.

ВИРІШЕННЯ ПРОБЛЕМ

Проблема	Можливі причини	Рішення
Пилка запущається.	Пилка не підключена до живлення. Спалений запобіжник або інсталяційний вимикач. Пошкоджений провід.	Підключити пилку до живлення. Замінити запобіжник. Замінити провід в авторизованому сервісному пункті. Усунути забруднення.

	Забруднення у вимикачі.	
Неточне різання на скосі / диск не встановлений вертикально.	Сіс неправильно налаштований. Некалібрований індикатор скосу.	Перевірити вертикаль кутиміром і відрегулювати положення диска. Перевірити вертикаль кутиміром і відрегулювати індикатор.
Диск застряє на матеріалі.	Напрямна розміщена паралельно до диска. Робочий елемент прикручений, край елемента, що торкається напрямної, не прями.	Перевірити і налаштувати положення напрямної. Використати інший робочий елемент.
Матеріал застряє на клині.	Неправильне положення клина відносно диска.	Перевірити положення клина і налаштувати його.
Різнання низької якості.	Затуплені леза. Диск встановлений неправильно стороною. Гума або смола на диску. Неправильний тип диска.	Замінити диск. Повернути диск. Вийняти і очистити диск. Замінити відповідним типом диска.
Відбувається віддача.	Неправильне розміщення поздовжньої напрямної. Неправильне положення клина відносно диска. Робота без напрямної. Затуплені леза. Ручка блокування скосу не закрючена.	Налаштувати положення напрямної. Перевірити положення клина і налаштувати його. Встановити напрямну. Замінити диск. Закрутити ручку.
Диск не піднімається або не нахилиється плавно.	Пил і забруднення у механізмі підйому / скосу.	Усунути забруднення.
Диск обертається із заданою швидкістю або швидко блокується.	Використано неправильний провід. Низький рівень напруги.	Замінити провід відповідним. З'єднатися з електриком.
Сильні вібрації.	Пилка недостатньо міцно прикріплена до стола. Стіл або стійка розміщені на нерівній підлозі. Пошкоджений диск.	Ретельно прикрутити пилку. Перенести на плоску горизонтальну підлогу. Замінити диск.

ЗАХИСТ НАВКОЛИШНЬОГО СЕРЕДОВИЩА



Продукти, що мають електричне живлення, не можна викидати разом з побутовими відходами; їх слід здавати на утилізацію у відповідні заклади. Інформацію про утилізацію можна отримати у продавця продукту або у місцевих органів влади. Використане електричне та електронне обладнання містить речовини, які не є нейтральними для природного середовища. Повторно неперероблене обладнання становить потенційну загрозу для навколишнього середовища та здоров'я людей.

Товариство з обмеженою відповідальністю) Командитне товариство Група Торех зі штаб-квартирою в Варшаві, вул. Погранічна, 2/4 (далі: «Група Торех») інформую, що всі авторські права на вміст даної інструкції (далі: Інструкція), в тому числі на текст, розміщені фотографії, схеми, малюнки, а також її композицію, належать виключно Групі Торех і підлягають правовому захисту відповідно до закону від 4 лютого 1994 року про авторське право та суміжні права (уніфікований текст Законодавчий У. 2006 № 90 Поз. 631 з подальшими змінами). Копіювання, обробка, публікування, модифікування у комерційних цілях всієї інструкції або окремих її елементів без письмової згоди Групи Торех суворо забороняється і може спричинити притягнення до цивільної та кримінальної відповідальності.

HU

Eredeti kezelési utasítás Asztali fűrészt 59G823

FIGYELEM: A BERENDEZÉS ÜZEMELTETÉSÉNEK MEGKEZDÉSE ELŐTT FIGYELMESEN OLVASSA EL EZT AZ UTASÍTÁST, ÉS ŐRIZZE MEG A KÉSŐBBI HASZNÁLATRA.

BIZTONSÁG
RÉSZLETES BIZTONSÁGI ELŐÍRÁSOK HORDOZHATÓ ASZTALI FŰRÉSZHEZ

A burkolatok használatával kapcsolatos figyelmeztetések

- a) **Ne változtassa meg a burkolatok helyzetét. A burkolatok állapotát és szerelését legyen megfelelő.** A laza, sérült vagy hibásan működő burkolatot javítsa meg vagy cserélje ki.

- b) Minden teljes vágási műveletnél mindig használja a fűrésztárcsa burkolatát, a hasítóéket és a visszacsapás-gátló berendezés. Teljes vágási művelet esetén, amikor a fűrésztárcsa teljes vastagságában átvágja a munkadarabot, a burkolat és egyéb biztonsági berendezések segítenek csökkenteni a sérülések kockázatát.
- c) Az olyan műveletek befejezése után, amelyek megkövetelik a burkolatok, a hasítóék és/vagy a visszacsapás-gátló levételét (mint pl. hornyolás, lambériakészítés, levégás), azonnal szerelje vissza a burkolat-rendszert. A burkolat, a hasítóék és a visszacsapás-gátló segít csökkenteni a sérülések kockázatát.
- d) A kapcsoló bekapcsolása előtt győződjön meg arról, hogy a fűrésztárcsa nem ér hozzá a burkolathoz, a hasítóékhoz és a munkadarabhoz. A fenti elemek levételén érintkezése a körfűrészszel veszélyhelyzetet teremthetne.
- e) Állítsa be a hasítóéket a jelen kezelési utasítás szerint. A nem megfelelő távolság, nem megfelelő elhelyezés vagy beirányítás azzal járhat, hogy a hasítóék nem fogja tudni hatékonyan csökkenteni a visszacsapás valószínűségét.
- f) Ahhoz, hogy a hasítóék és a visszacsapás-gátló berendezés működésbe lépjen, össze kell azokat kapcsolni a munkadarabbal. Ha olyan tárgyat vág, amely túl rövid ahhoz, hogy össze lehessen kapcsolni a hasítóékkal és a visszacsapás-gátló berendezéssel, akkor azok nem lesznek hatásosak. Ilyen helyzetben a hasítóék és a visszacsapás-gátló berendezés nem tudja megakadályozni a visszacsapást.
- g) A hasítóéknak megfelelő fűrésztárcsát használjon. A hasítóék megfelelő működéséhez az szükséges, hogy a fűrésztárcsa átmérője feleljen meg a hasítóéknak, a fűrésztárcsa házának vastagsága legyen kisebb a hasítóék vastagságánál, a vágási rés pedig szélesebb a hasítóék vastagságánál.

A vágási eljárásokra vonatkozó figyelmeztetések

-  **VESZÉLY:** Soha ne tegye ujjait vagy kezét a fűrésztárcsa közelébe vagy vonalába. Egy pillanatnyi figyelmetlenség vagy megcsúszás miatt a kéz a fűrésztárcsa felé mozdulhat el, és súlyos sérülés következhet be.
- b) A munkadarabot csak a forgásiránnyal ellentétes irányban tolja a fűrésztárcsához vagy a leszűrőhoz. Ha abban az irányban tolja a munkadarabot a fűrésztárcsához, amely irányban az asztal felett forog, akkor az magához ránthatja a tárgyat a kézzel együtt.
- c) Hosszvágnál soha ne használja a döntés-jelzőt a munkadarab eltávolítására, továbbá ne használja a hosszirányú vezetőécet hosszúsági ütközőként a döntés-jelzővel végzett keresztvágnál. A munkadarab vezetése a hosszirányú vezetőéccel és egyidejűleg a döntés-jelzővel növeli a fűrésztárcsa megszorulásának és a visszacsapásnak a valószínűségét.
- d) Hosszvágnál a munkadarab betolásához szükséges erőt a vezetőéc és a fűrésztárcsa között kell kifejeíteni. Használjon tolnóelepet, ha a vezetőéc és a fűrésztárcsa közötti távolság kisebb, mint 150 mm, ha pedig kisebb, mint 50 mm, akkor használjon szorítóelemet. A „munkát támogató” berendezések biztonságos távolságban tartják kezünket a fűrésztárcsától.
- e) Csak a gyártó által szállított vagy az ő utasítása szerint konstruált tolnólepet használja, az utasításnak megfelelően. Az ilyen tolnóleg biztosítja a kéz megfelelő távolságát a fűrésztárcsától.
- f) Soha ne használjon sérült vagy bevágott tolnólepet. A sérült tolnóleg eltörhet, és a kéz becsúszhat a fűrésztárcsához.
- g) Ne végezzen semmiféle műveletet „szabad” kézzel. A munkadarab beállításra vagy vezetése mindig használja a hosszvágnási vezetőécet vagy a döntés-jelzőt. A „szabad” kézzel azt jelenti, hogy a munkadarabot kézzel kell vezetni vagy megtartani, a hosszirányú vezetőéc vagy a döntés-jelző használata helyett. A „szabad” kézzel végzett leszábas az egyvonalúság elvesztéséhez, a fűrésztárcsa megszorulásához és visszacsapáshoz vezethet.
- h) Soha ne nyúljon át a forgó a fűrésztárcsa felett, vagy ne nyúljon a közelébe. Ha a munkadarabért nyúl, keze véletlenül hozzérhet a forgó fűrésztárcsához.
- i) Hosszú és/vagy széles tárgyak vízszintesen tartásához biztosítson segéd alátámasztást az asztal mögött és/vagy az oldalainál. Hosszú és/vagy széles munkadarabot kézzel kell vezetni vagy megtartani, el akar billenni az asztal szélén, ami a kontroll elvesztésével, a tárcsa megszorulásával és visszacsapással járhat.
- j) A munkadarabot egyetlenesen kell előre tolni. A munkadarabot ne hajlítsa meg, és ne csavarja meg. Ha beszorulás lép fel,

- azonnal kapcsolja ki a gépet, válassza le a hálózatról, majd szüntesse meg a beszorulást. A fűrésztárcsa beszorulása a munkadarabra visszacsapást vagy a motor leállítását okozhatja.
- k) **Ne távolítsa el a levágott anyagdarabokat, amíg a fűrésztárcsa forog.** A darab beszorulhat a vezetőéc vagy a fűrésztárcsa burkolatának belseje és a tárcsa közé, és a tárcsa behúzhajta az ujjakat. Az anyag eltávolításához kapcsolja ki a gépet, és várjon, amíg a fűrésztárcsa leáll.
- l) **Ha 2 mm-nél vékonyabb tárgyakat vág, használja az asztal lapjára szerelt segéd vezetőécet.** Ha vékony a munkadarab, akkor beszorulhat a hosszirányú vezetőéc alá, és visszacsapást okozhat.

A visszacsapás okai és a kapcsolódó figyelmeztetések

- A visszacsapás a munkadarab hirtelen reakciója, amelyet a fűrésztárcsa megszorulása, megakadása vagy az vált ki, hogy a munkadarab vágási vonala nem egytengelyű a fűrésztárcsához képest, vagy amikor ennek a tárgynak egy része megszorul a fűrésztárcsa és a hosszirányú vezetőéc vagy egyéb fix tárgy között.
- A visszacsapás során gyakran a munkadarabot felemeli az asztalról a fűrésztárcsa hátsó része, és a kezelő felé löki.
- A visszacsapás a fűrésztárcsa helytelen használatának és/vagy a nem megfelelő munkamódszernek, vagy munkafeltételeknek az eredménye, és az alábbi megnevelő övintézkedésekkel elkerülhető.
- a) **Soha ne álljon közvetlenül egyvonalban a fűrésztárcsával. Mindig a fűrésztárcsának arra az oldalára álljon, ahol a vezetőéc van.** A visszacsapás nagy sebességgel kidobhatja a munkadarabot afele a személy felé, aki a fűrésztárcsa elejénél vagy vele vonalban áll.
- b) **Soha ne nyúljon át a fűrésztárcsa felett vagy hátulja felől a munkadarab húzása vagy megtámasztása céljából.** Véletlenül hozzérhet a fűrésztárcsához, vagy a visszacsapás behúzhajta ujjait a fűrésztárcsába.
- c) **Soha ne fogja le vagy szorítsa le a tárgyat, amelyet a forgó fűrésztárcsával vág le.** A fűrésztárcsával vágott tárgy leszorítása a tárcsa beszorulását vagy visszacsapást okozhat.
- d) **Állítsa be a vezetőécet párhuzamosan a fűrésztárcsával.** Ha a vezetőéc nem párhuzamos, akkor megszorítja a munkadarabot a fűrésztárcsában, és ez visszacsapást okoz.
- e) **Ha nem teljes vágást végez (hornyolás, lambériakészítés vagy levégás), a munkadarab vezetésére az asztalhoz és a vezetőécéhez képest használjon szárnyas vezetőt.** A szárnyas vezető segít irányítani a munkadarabot visszacsapás esetén.
- f) **Támassza alá a nagyobb paneleket, hogy minimalizálja a fűrésztárcsa megszorulásának és a visszacsapásnak a kockázatát.** A hajlamosak arra, hogy saját súlyuk alatt leóvjának a panel minden, asztaltalpon nyúló részét alá kell támasztani.
- g) **Különösen óvatosan kell vágni a megvetemedett, görbe, bogos vagy nem egyenes szélű munkadarabokat, amikor a vezetőéc vagy döntés-jelző segítségével vezeti azokat.** Ha a munkadarab megvetemedett, görbe, vagy bogos, akkor nem stabil, a vágási nyom nem egyvonalú a fűrésztárcsával, ami megszorulást és visszacsapást okozhat.
- h) **Soha ne vágjon egynél több - vízszintesen vagy függőlegesen elrendezett - tárgyat.** A fűrésztárcsa legalább egyet felemelhet közülük, ami visszacsapást okozhat.
- i) **Ha a munkadarabra merülő tárcsával indítja újra a fűrészgépet, akkor a vágási résben állítsa középre a tárcsát úgy, hogy annak fogai ne kapcsolódjanak az anyaggal.** Ha a fűrésztárcsa beszorul a munkadarabra, akkor felemelheti azt, és újraindításnál visszacsapást okozhat.
- j) **A fűrésztárcsát tartsa tisztán, megelőzve és a szükséges terpesztéssel. Soha ne használjon meggörbült fűrésztárcsát vagy olyat, amelynek kitértek vagy kihajlottak a fogai.** Az éles és megfelelően terpesztett fűrésztárcsa minimumra csökkenti a megszorulást, a leblokkolást és a visszacsapást.

Figyelmeztetések az asztali fűrészgéppel végzett munkára vonatkozóan

- a) **Kapcsolja ki a gépet, és húzza ki a tápvezetéket, ha eltávolítja az asztalbetétet, kicseréli a fűrésztárcsát, vagy a hasítóék, a visszacsapás-gátló beállítását végzi, vagy a tárcsa burkolatát cseréli, továbbá akkor, ha a gép felügyelet nélkül marad.** A megelőző intézkedések lehetővé teszik a balesetek elkerülését.
- b) **Soha ne hagyja a bekapcsolt fűrészgépet felügyelet nélkül. Kapcsolja ki a gépet, és ne hagyja magára addig, amíg teljesen le nem áll.** A felügyelet nélküli hagyott működő gép ellenőrzetlen veszélyt jelent.
- c) **Az asztali fűrészgépet vízszintesen, jól megvilágított olyan helyen állítsa fel, ahol lába jól támaszkodik, és megtarthatja egyensúlyát.**

Javasoljuk, hogy **elegetően tágas helyen telepítse a gépet, hogy nagyobb tárgyak megmunkálásával is könnyen megbirkózhasson.** A szűk, sötét tér és az egyenetlen, csúszós padló baleset forrása lehet.

- d) **Gyakran tisztítsa meg a fűrészgépet, és távolítsa el alóla és/vagy a hulladékgyűjtőből a forgácsot, fűrészport.** A felgyülemelő fűrészporgyűlék, öngyulladás léphet fel.
- e) **Az asztali fűrészgépet megbízhatóan kell rögzíteni.** A nem kellően rögzített fűrészgép elmozdulhat vagy felborulhat.
- f) **A fűrészgép bekapcsolása előtt távolítsa el az asztalról a szerszámokat, fahulladékokat, stb.** A figyelmetlenség és a potenciális megszorulás veszélyes lehet.
- g) **Mindig a kellő méretű és alakú szerelési furatokkal ellátott fűrésztárcsát használjon (kör alak helyett rombusz).** A rögzítő szerelvényekhez nem passzoló fűrésztárcsák aszimmetrikusan működnek, ami a felügyelet elvesztésével járhat.
- h) **Soha ne használjon a fűrésztárcsa rögzítésére sérült vagy nem megfelelő elemeket, pl. karimákat, alátéteket, csavarokat vagy anyákat.** Ezeket a rögzítő elemeket speciálisan a fűrészgéphez konstruálták a biztonságos és optimális működés céljaira.
- i) **Soha ne álljon rá a gépre, és ne használja azt asztalként.** Ha a gép ferden áll, vagy véletlenül hozzáér a vágóésközönhöz, akkor ez súlyos sérülést okozhat.
- j) **Győződjön meg arról, hogy a fűrésztárcsa telepítése biztosítja-e a megfelelő forgásirányt.** A fűrészgépre ne szereljen fel csiszoló- vagy köszörűkorongot, drótkéfért. A fűrésztárcsa helytelen telepítése, vagy nem ajánlott felszerelés használata komoly sérüléssel járhat.

Kiegészítő biztonsági előírások

- Ne használja a gépet veszélyes feltételek között.** Elektromos szerszámokat tilos nedves és esőnek kitett környezetben használni. A munkahelyet jól meg kell világítani.
- Ne terhelje túl a gépet.** A használat biztonságosabb és hatékonyabb a megfelelő munkatempó betartásával.
- Megfelelő vezetéket használjon.** Győződjön meg arról, hogy a hosszabbító jó állapotban van. Hosszabbító használata esetén győződjön meg arról, hogy alkalmas-e a termék áramfelvétele szempontjából. Ha nem, akkor feszültségvesztés lép fel, ami csökkenti a teljesítményt, és túlmelegedést okoz.
- Használjon megfelelő ruházatot.** Ne viseljen laza ruházatot, kesztyűt, nyakkendőt vagy ékszert, amelyeket a mozgó alkatrészek elkaphatnak. Javasolt csúszásgátló lábbeli használata. Viseljen a haját védő fejfedőt.
- Használjon szemvédő eszközt.** Javasoljuk, hogy használjon a légutakat védő eszközt (maszkot) is.
- Kizárólag a termék paramétereinek megfelelő hosszabbítót használjon.** Ne használjon sérült hosszabbítót. Használat előtt ellenőrizze a hosszabbítót, és cserélje azt ki, ha sérült. Ne húzza a vezetéket, hogy a dugaszt kivegye. A vezetéket tartsa távol a hőforrásoktól és éles tárgyaktól. Mielőtt a terméket leválasztaná a hosszabbítóról, húzza azt ki az aljzatból.
- Ne vágjon át előzőleg összeszerelt, összetett tárgyakat.

Fogalmak magyarázata

- Átvágás: vágás az elem 2 részre való felosztása céljából.
- Tolónyel: hosszúknak szerszám, amelyet arra használnak, hogy a tárgyat a fűrésztárcsa felé tolják.
- „Szabad” kézzel való használat A „szabad” kézzel azt jelenti, hogy a munkadarabot kézzel kell vezetni vagy megtartani, a hosszirányú vezetőléccel vagy a döntés-jelző használatát helyett.
- Visszacsapás: A munkadarab hirtelen reakciója, amelyet a fűrésztárcsa megszorulása, megakadása vagy az vált ki, hogy a munkadarab vágási vonala nem egytengelyű a fűrésztárcsához képest, vagy amikor ennek a tárgynak egy része megszorul a fűrésztárcsa és a hosszirányú vezetőléccel vagy egyéb fix tárgy között.

Szimbólumok magyarázata

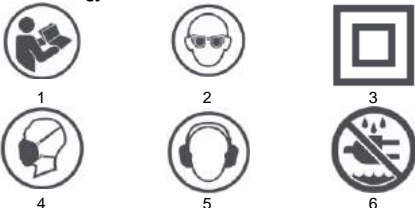

- Olvassa el az utasítást
- Használjon szemvédő eszközt

- Második érintésvédelmi osztály
- Használjon a légutakat védő eszközt
- Használjon hallásvédő eszközt
- Ne tegye ki eső és nedvesség hatásának

MŰSZAKI ADATOK

Kőrfűrészb 59G823	
Paraméter	Érték
Feszültség	230V AC
Frekvencia	50 Hz
Teljesítmény	1600W, S6 20% 2000W
Üresjáratú fordulatszám	4800 ford./perc
Tárcsa átmérője	254 mm
Tárcsa furatátmérője	30 mm
Tárcsa vastagsága	2,8 mm
Hasítótárcsa vastagsága	2,5 mm
Asztallap mérete	670 x 560 mm
Munkaasztal-bővítő mérete	1040 x 560 mm
Maximális vágási mélység 45° mellett	55 mm
Maximális vágási mélység 0° mellett	80 mm
Fűrésztárcsa ferdeségének a tartomány	0 – 45°
Erintésvédelmi osztály	II
Védettség	IPX0
Tömeg	31 kg
Gyártási év	
59G823 mind a gép típusát, mind a meghatározását jelenti	

ZAJRA ÉS REZGÉSEKRE VONATKOZÓ ADATOK

Hangnyomásszint	$L_{pA} = 92,6 \text{ dB(A)}$ $K = 3 \text{ dB(A)}$
Hangteljesítményszint	$L_{WA} = 105,6 \text{ dB(A)}$ $K = 3 \text{ dB(A)}$

Információ a zajról és a vibrációról

A gép által kibocsátott zajszintet a L_{pA} hangnyomásszint és a L_{WA} hangteljesítményszint írja le (ahol K a mérési bizonytalanságot jelöli). A jelen utasításban megadott L_{pA} hangnyomásszint, L_{WA} hangteljesítményszint és a rezgésgyorsulás értékek mérése az EN 62841-1 szabvány szerint történt.

BEREZDÉZÉS ELEMÉI

A gép felépítését az U ábra szemlélteti, ahol:

- hosszirányú vezetőlécc
- Fűrésztárcsa burkolata
- Hasítólécc
- Visszacsapás-gátló kilincs
- Oldalsó vezetőlécc
- Vezetőlécc szögállító kézikereke
- Kerekek a szállításhoz
- Be/ki kapcsoló kulccsal
- Állvány
- Ferde állás reteszélése
- Tárcsa magasságállító kézikereke
- Állvány reteszelő gombja
- Fűrésztárcsa dőlésszögének beállítás
- Munkaasztal-bővítő reteszélése
- Asztallap
- Hosszirányú vezetőlécc reteszélése
- Munkaasztal-bővítő
- Kulcs

Tartozékok

- Összecskuzható állvány 1 db.
- Kulcsok 2 db.
- Imbuszkulcs 1 db.
- Csatlakozó 1 db.

ELŐKÉSZÍTÉS HASZNÁLATRA

Kicsomagolás

Figyelem: ahhoz, hogy elkerülje a véletlen bekapcsolás vagy az áramütés kockázatát a kicsomagolás és a szerelés során, ne kapcsolja rá azt a hálózatra. Válassza le a hálózatról a tápvezetékét, ha nem használja a gépet.

Mielőtt megszabadulna a csomagolástól, ellenőrizze, hogy komplett-e a készlet. Ne próbálja összeszerelni a gépet, ha kiderül, hogy bármelyik eleme hiányzik. Ne próbálja hálózatra kapcsolni vagy bekapcsolni a gépet, amíg minden eleme nincs megfelelően felszerelve.

A tárcsa burkolata és a hasítólécc

Levágásnál mindig használja a tárcsa védőburkolatát és a hasítóéket. Ez csökkenti a visszacsapás kockázatát, és védi a kezét a fűrész tárcsa megérintése ellen.

Tolónyel

A tolónyel hossza kb. 400 mm legyen, szélessége pedig 50 mm. A merevség biztosításához legyen legalább 10 mm vastag. Az élek legömbölyítése kényelmes használatot biztosít. A vége legyen bemélyítve, ez lehetővé teszi a megmunkált tárgy leszorítását és tolását. A tolónyel feladata az, hogy a kezét biztonságos távolságban tartsa a fűrészről.

Állvány felállítás (A1, A2, A3, A4, A5 ábrák)

A fűrészgép állványának megfelelő beállítása lehetővé teszi annak használatát, összecskusát és szállítását. A lábak rögzítése forgatógombokkal történik.

- Kiindulási helyzetben a gépet a kerekre kell felállítani (A1). Oldja fel az elülső lábak rögzítését. Hajtsa szét azokat és rögzítse (A2), majd oldja fel a hátsó lábak rögzítését.
- Emelje meg a gépet a másik oldalról (A3). A lábak kiegyenesednek. Ha a kívánt helyzetbe kerülnek, rögzítse azokat (A4).
- Fel- vagy lecsavarozza a lábak talpaiat (A5) szabályozni lehet gép felállítását.

Az egyes lépések sorrendjét a képeken látható számok jelölik.

Állvány összerakása (B1, B2, B3, B4 ábrák)

Fogja le az asztal szélét, oldja fel a lábak rögzítését a kerek oldalán (B1). Állítsa fel a lábakra a fűrészgépet összecskukva a lábakat (B2). Rögzítse. Oldja fel a másik pár láb rögzítését (B3), és állítsa a földre a fűrészgépet összecskukva a lábakat. Rögzítse (B4).

A fűrészgép szállítása (C1, C2 ábrák)

Az elülső lábak fogantyúként használhatók a fűrészgép kerekeken való mozgásánál.

A hasítóék beállítása (D1, D2 ábra)

A hasítóék két helyzetbe állítható: tárolási (D1) és üzemi (D2) helyzet. A hasítóék gyárilag tárolási helyzetben van.

A hasítóék beállítása üzemi helyzetbe.

- Vegye le a takarót.
- Állítsa a fűrész tárcsát a legfelső helyzetbe. Ehhez forgassa el a magasságállító kézikereket az óramutató járásával egyező irányban. Győződjön meg arról, hogy a tárcsa döntésszöge (ferdeség) 0°. A döntött állást reteszelni kell.
- Oldja fel a hasítóék rögzítését, ehhez húzza fel a rögzítőkart.
- Húzza fel üzemi helyzetbe a hasítóéket. A furatok helyzete egyezzen meg a csapokkal a házon.
- A rögzítőkart alsó helyzetbe állítva rögzítse a hasítóéket **(ellenőrizze, hogy az ék rögzítése megfelelő-e)**.
- Helyezze vissza a takarót.

A hasítóék tárolási helyzetbe állítása

Ismételje meg az 1-3. lépéseket. Tolja el lefelé, tárolási helyzetbe a hasítóéket. Rögzítse a hasítóéket. Engedje le a legalsó helyzetbe a fűrész tárcsát. Az éknek az asztal alá kell kerülnie.

A hasítóék beállítása a fűrész tárcsához képest (D3 ábra)

Figyelem: a testi sérülések elkerülése érdekében a beállítások elvégzése előtt válassza le a fűrészgépet a hálózatról. A hasítóék legyen ideálisan párhuzamos a tárcsával. Az ék beállításához lazítsa meg a két csavart (D3 - 1), és állítsa be az éket a kívánt helyzetbe. A helyzet beállítása után rögzítse ismét a hasítóéket.

Visszacsapás-gátló kilincsek szerelése (E1, E2 ábrák)

Figyelem: A kilincsek felszereléséhez állítsa üzemi helyzetbe a hasítóéket.

- Emelje fel legfelső helyzetébe a tárcsát és állítson be 0° döntésszöget. Ellenőrizze, hogy a döntött helyzet rögzítése megfelelő-e.
- Keresse meg a hasítóékon az 1 fészket (D2 - 1 ábra), és helyezze el benne az elemet a kilincsekkel. Engedje le a műanyag borítást, és rögzítse azt (E1 - 1 ábra). Állítsa a kart alsó helyzetbe. Győződjön meg arról, hogy a csap teljesen benne van-e a 1 fészkekben.
- Engedje fel a műanyag borítást, hogy biztosítsa a szerkezetet. Győződjön meg arról, hogy a szerkezet elemei jól illeszkednek-e.

A fűrész tárcsa burkolatának szerelése

- Emelje fel az F ábrán megjelölt kart (F1 - 1 ábra). Helyezze el a burkolatot a 2 fészket felett (D2 - 2 ábra) úgy, hogy elhelyezhesse benne a belső reteszelő csapot (F2 - 2 ábra).
- Húzza rá a hasítóékre a burkolatot.

- Húzza el hátrafelé a burkolatot, hogy ellenőrizhesse, a reteszelő csap (F2 - 1 ábra) megfelelően helyezkedik-e el a 3 fészkekben (D2 - 3 ábra).
- Tolja el lefelé a kart (F1 - 1 ábra), ezzel reteszelve a burkolatot (F3 ábra).

A munkaszal bővítése

- A bővítő lapot reteszelt lehet rögzíteni és feloldani (U - 14 ábra).
- A retesz alsó helyzetében rögzíti a bővítő lapot (G1 - 1 ábra).
- A retesz felső helyzetében lehetővé teszi a bővítő lap kitolását (G2 - 1 ábra).
- Szükség esetén tolja ki a bővítő lapot (G3 ábra).
- Miután a kívánt hosszban kitolta a bővítő lapot, rögzítse azt a retesz alsó helyzetbe állításával (G4 ábra). Figyelem: ellenőrizze a bővítő lap megfelelő rögzítését.
- Húzza meg a csavart a sineken (G5 ábra).

A magasság-állító fogantyú szerelése (H ábra).

A tárcsa magasságát beállító hajtókar fogantyúját (U - 11 ábra) becsavarással szerelje fel.

Hosszirányú vezetőléc szerelése

Oldja fel a vezetőléc reteszét (U - 16 ábra), ehhez tolja el felfelé. Helyezze el a vezetőlécet az asztalponyvízra, hogy annak jelzője ugyanazon az oldalon legyen, mint a skála az asztalponyvízra (I1 - 2 ábra).

A vezetőlécet először elől, majd hátul reteszelve a retesz hozzászorításával az asztalhoz.

Hosszirányú vezetőléc helyzetének illesztése.

A vezetőléc alapbeállítása: derékszög az asztal elülső széléhez képest. Ha a 90°-nem teljesül, akkor imbuszkulcsal lazítsa meg a vezetőléc elülső részének tetején lévő ék csavart (J1 - 1 ábra). Ezután állítsa be a vezetőléc helyzetét az asztal elülső széléhez képest 90° szögben. Tolja neki a vezetőlécet a fűrész tárcsának. Ekkor a jelzőnek 0-t kell mutatnia. Ha ettől eltér, akkor lazítsa meg a csavart (J2 - 1 ábra), és állítsa rá a jelzőt a skála nullpontjára. Figyelem: előzőleg le kell szerelni a hasítóéket és a tárcsa burkolatát.

KEZELÉS

Be/ki kapcsolat

Figyelem: a gép bekapcsolása előtt győződjön meg arról, hogy a tárcsa burkolata megfelelően fel van-e szerelve.

A gép kapcsoló szerkezete rendelkezik reteszelés funkcióval. Ez véd az ellen, hogy gyermekek és illetéktelen személyek beindíthassák.

- A fűrészgép bekapcsolásához helyezze be a kulcsot, majd húzza felfelé a be/ki kapcsolót (K1 ábra).
- A gép kikapcsolásához eressze le az alsó helyzetébe a be/ki kapcsolót (K2 ábra).
- Amikor a gép ki van kapcsolva, húzza ki a kulcsot (K3 - 1 ábra), ezzel reteszelve azt (K3 ábra).

A fűrész tárcsa magasságának a beállítása

A kézikérék (U - 11 ábra) a tárcsa magasságának a beállítására szolgál. A tárcsa leengedéséhez forgassa a forgatókart az óramutató járásával azonos irányban, felemeléséhez pedig az ellenkező irányban (L ábra).

A fűrész tárcsa döntésszögének a beállítása.

A fűrész tárcsa döntésszöge ferde vágáshoz egy kézikérékkel állítható be (M1 ábra). A döntött állás a kívánt helyzetben egy reteszelt (U - 10 ábra) rögzíthető (M2 ábra). A döntésszög beállításához oldja fel a reteszt az óramutató járásával ellentétes irányban. A forgatókarral, a skála segítségével állítsa be a kívánt szöveget. Ezután forgassa el a reteszt az óramutató járásával egyező irányban. A gép bekapcsolása előtt győződjön meg a döntött állás megfelelő reteszeléséről.

Hasítóék

A hasítóék hasítja kétféle a tárcsával kettévágott faanyagot. Ez megakadályozza a tárcsa megszorulását és a visszacsapást.

Hosszirányú vezetőléc (N ábra)

A hosszirányú vezetőléc minden hosszvágási műveletnél használható. Tilos „szabad” kézzel vágni, megfelelően felszerelt és rögzített vezetőléc használatával nélkül.

Döntésszög-állító kézikérék (O1, O2 ábra)

A szögállító kézikérék a keresztirányú vezetőléccel együtt (U - 5 és O2 - 1 ábra) a keresztvágásnál és a döntött vágásnál használható. A kézikérék a retesz meghúzásával rögzíthető (O1 - 2 ábra). A vágás megkezdése előtt ellenőrizze a kézikérék / keresztirányú vezetőléc megfelelő reteszelését.

A keresztirányú vezetőlécc szögének beállításához oldja fel a reteszelést, és forgassa el a szögállító kézikereket úgy, hogy a „0” pont essen egybe a kívánt szöggel. Szorítsa meg a reteszt.

A keresztirányú vezetőlécc beállításához oldja fel a reteszelést (Q2 -2 ábra), és tolja el a vezetőléceet a kívánt helyzetbe. Szorítsa meg a reteszt. A kézikerek 5 fok pontosságú beosztással rendelkeznek. A kézikerek nyelén 1 fokos beosztás látható. A kettő használatával a pontos szögérték leolvasható.

Tolónyel (P ábra)

50 mm - 150 mm közötti szélességeknél használható.

Fűrésztárcsa cseréje

Figyelem: a csere megkezdése előtt a fűrészgépet feltétlenül válassza le a tápfeszültségről.

A tárcsa cseréjét az alábbi sorrendben végezze:

- Vegye le a tárcsa burkolatát és a takarót (Q1 -1 ábra).
- Emelje fel a tárcsát a legfelső lehetséges helyzetbe.
- Kulcs segítségével tartsa meg a tárcsa karimáját, hogy ne forogjon el az orsó.
- Helyezze rá a kulcsot az orsó anyájára.
- Meghúzás: óramutató járásával egyező irányban. Meglazítás: ellenkező irányban. Lazítsa meg és vegye le az orsótól az anyát (Q2 ábra).
- Vegye le az orsótól a karimát és a fűrésztárcsát.

Az új tárcsa felszerelése hasonlóan, fordított sorrendben történik

Figyelem: a fűrésztárcsa a gép jobb oldaláról nézve az óramutató járásával ellenkező irányban forog. Győződjön meg arról, hogy a tárcsa helyesen van-e felszerelve (a tárcsán lévő nyíl iránya megegyezik-e a forgásiránnyal).

Alapvető műveletek

- Keresztvágásnál, ferde vágásnál, döntött vágásnál és kombinált vágásnál vagy keskeny elem horgolásánál használja a keresztirányú vezetőléceet és a szögállító kézikereket.
- Ne végezzen vágást „szabad” kézzel (a hossz- vagy keresztvágás vezetőléce nélkül). Ez a tárcsa megszorulásával, visszacsapással vagy kéz- és ujj sérüléssel járhat.
- Beállítás után mindig reteszelve a ferde állás szögét.
- A hosszirányú vezetőlécc hosszvágásnál használatos. Egyéb vágásoknál le kell szerelni (U-15 ábra).
- A fűrésztárcsa burkolata viszont minden vágási műveletnél legyen felszerelve. Ha a burkolat levételét igénylő műveletet befejezte, azonnal szerelje azt vissza.
- A tárcsa magasságát úgy kell beállítani, hogy a széle kb. 3 mm-t kiálljon a vágott tárgy fölé.
- Keskeny elemek vágásánál használja a tolónyellet.

Keresztvágás (O1 ábra)

Fa keresztvágása a szálirányhoz képest 90°-ban. Erre a célra használja a 0° szögben beállított keresztirányú vezetőléceet. Használat előtt ellenőrizze a döntésszög reteszelését. A keresztirányú vezetőlécc az asztallap egyik vezetőhornya mentén mozgatható.

Döntött vágás (O1 ábra)

Vágás 90°-tól eltérő szög alatt, függőlegesen álló fűrésztárcsával. Hasonló a keresztvágáshoz, a szögállítóval beállított tetszőleges szög alatt.

Ferde vágás (R ábra)

A művelet nagyon hasonló a keresztvágáshoz, de a fűrésztárcsa nem függőlegesen áll. A dőlésszög beállítása hajtókarral történik.

Kombinált vágás (S ábra)

Keresztvágás szög alatt, döntött tárcsa mellett. Ilyenkor be kell állítani a keresztirányú vezetőlécc szögét és a fűrésztárcsa döntésszögét.

Hosszvágás (N ábra)

Fa szálirányú vágása Használja a hosszirányú vezetőléceet. A hosszirányú vezetőlécc eltolásával állítsa be a kívánt vágási szélességet, majd rögzítse azt. Hosszvágásnál:

- Győződjön meg arról, hogy a vezetőlécc párhuzamosan van beállítása a tárcsához képest,
 - továbbá a hasítóék beállítása a tárcsához képest megfelelő-e.
- Hosszú elemek vágásánál mindig használjon támasztékokat. A faanyagot szorítsa neki egyidejűleg az asztallapnak és a vezetőléccnek, és egyenletesen tolja előre a tárcsa felé finom nyomással.
- A tárgy tolasánál csak a tárcsa és a hosszirányú vezetőlécc közötti rész kell leszorítani, a tárcsa megszorulásának és a visszacsapásnak az elkerülése céljából.

150 mm-nél keskenyebb elemek esetén tolónyellet kell használni.

Por elvezetése (T ábra)

A fűrészgépet leszerelhető porelvezető rendszerrel szállítjuk. A rendszer a bemenethez (T - 2 ábra) rögzíthető és a fűrészpomak a vágás helyéről való eltávolításra szolgál. A porgyűjtő (T - 1 ábra) levételéhez lazítsa meg a két anyát (T - 3 ábra), és vegye le a gépről.

Vágási tanácsok

- Ellenőrizze, hogy az alávágás a hulladék oldalára esik-e.
- A fát megmunkált oldalával felfelé vágja.
- Vágott fadaraboknál mindig használjon megfelelő támasztékokat.
- Fontos vágások előtt érdemes próbavágást végezni.
- Ügyeljen a tárcsa megfelelő beállítására. A tárcsa széle 3-6 mm-rel álljon ki a vágott elem felülete fölé.
- Nézze át a vágott elemet, nincsenek-e benne idegen tárgyak, szögek, stb.
- Mindig használjon éles fűrésztárcsát - életlent soha.
- Finom, egyenletes és állandó nyomást fejtsen ki. Kerülje a túl erős lenyomást.
- Ne vágjon nedves vagy megvetemedett fát.
- Tartsa a vágott elemet biztosan, két kézzel, vagy használjon tolónyellet.

KARBANTARTÁS

Figyelem: karbantartás vagy beállítás előtt húzza ki a dugaszt a hálózati aljzából.

- A szerszámokat a hatékonyabb munka érdekében tartsa tisztán, jól megoleva. Rendszeresen ellenőrizze a vezetékét állapotát, sérülés esetén pedig a javítást bizza a márkaszervizre.
- A gép nem igényel járulékos kenést, és nincsenek olyan elhasználódó alkatrészei, amelyeket a felhasználónak kellene cserélnie. A tisztáltohoz ne használjon vizet vagy vegyszereket. Száraz ruhával törölje meg.
- Száraz helyen tárolja. A szellőzőnyílásokat tartsa tisztán. A kezelőszervek legyenek portól mentesek. A szellőzőnyílásokban látható szikrák egy normális jelenség, amely veszélyezteti a gépet.
- A sérült vezeték cseréjét a kockázatok elkerülése céljából bizza a gyártóra vagy szakképzett személyre.

PROBLÉMAMEGOLDÁS

Probléma	Lehetséges ok	Megoldás
A fűrészgép nem indul be.	Nincs rákapcsolva a fűrésztárcsára. Kiegyezett a biztosíték vagy kikapcsolt a kismegszakító. Sérült a tápvezeték. Szennyeződés a kapcsolóban	Csatlakoztassa a gépet a hálózatra. Szerelje ki a biztosítékot. Cseréltesse ki a vezetékét a márkaszervizben. Távolítsa el szennyeződéseket.
Nem pontos a ferde vágás / a tárcsa nem áll függőlegesen.	Nincs megfelelően beállítva a ferdeség. Nincs kalibrálva a ferdeség-jelző.	Derekszöggel ellenőrizze a függőlegest, és állítsa be a tárcsa helyzetét. Derekszöggel ellenőrizze a függőlegest, és állítsa be a döntés-jelzőt.
A tárcsa megszorul az anyagban.	A vezetőlécc nem párhuzamos a tárcsával. A vágott elem megvetemedett, a vezetőlécchez erő szünet nem egyenes.	Ellenőrizze, és állítsa be a vezetőlécc helyzetét. Vágjon egy másik elemet.
Az anyag megszorul a hasítóékn.	A hasítóék helyzete a tárcsához képest nem megfelelő.	Ellenőrizze és állítsa be a hasítóék helyzetét.
Rossz a vágás minősége.	Életlen a fűrés. Fordítva szerelték fel a tárcsát. Gumi vagy gyanta van a tárcsán. Nem megfelelő fajtájú tárcsa.	Cserélje ki a tárcsát. Fordítsa meg a tárcsát. Vegye ki a tárcsát, és tisztítsa meg. Szereljen fel megfelelő fajtájú tárcsát.
Visszacsapás lép fel.	A hosszvágási vezetőlécc helytelen elrendezése. A hasítóék helyzete a tárcsához képest nem megfelelő. Munkavégzés vezetőlécc nélkül. Életlen a fűrés. A ferde állás rögzítése nincs meghúzva.	Állítsa be a vezetőlécc helyzetét. Ellenőrizze és állítsa be a hasítóék helyzetét. Szerelje fel a vezetőléceet. Cserélje ki a tárcsát. Húzza meg a rögzítést.
A tárcsa magasság-állítása és dőlésszög-állítása akadozik.	Az állítószervekhez porosok vagy elszennyeződések.	Távolítsa el szennyeződéseket.
A tárcsa nem forog a kívánt sebességgel, vagy gyorsan leblokkol.	Nem megfelelő a tápvezeték. Alacsony a feszültség szintje.	Cserélje ki megfelelőre a vezetékét. Forduljon villanyszerelőhöz.
Erős vibráció.	A fűrészgép rögzítése az asztalhoz nem megfelelő. Az asztal vagy állvány alatti padló nem egyenletes. Sérült a tárcsa.	Rögzítse megfelelően a fűrészgépet. Állítsa a gépet sima, vízszintes padlóra. Cserélje ki a tárcsát.

KÖRNYEZETVÉDELEM



Az elektromosan táplált termékeket tilos a háztartási hulladékok között elhelyezni, hanem ártalmatlanításra át kell azokat adni a megfelelő üzemeknek. Az ártalmatlanításról az eladótól vagy a helyi hatóságoktól kaphat információt. A használt elektromos és elektronikus felszerelés a természeti környezetre nézve nem semleges anyagokat tartalmaz. Az újrafeldolgozásra nem kerülő felszerelés potenciális veszélyt jelent a környezetre és az emberek egészsége számára.

A „TopeX Csoport Korlátolt felelősségű társaság” Betéti társaság, székhelye: Warszawa, ul. Pograniczna 2/4 (továbbiakban: „TopeX Csoport”) közli, hogy a jelen utasítás (továbbiakban: „Utasítás”) tartalmával kapcsolatos mindennemű szerzői jogok, beleértve a szöveg, benne lévő fényképekre, vázlatokra, rajzokra, valamint kialakítására vonatkozóakat, kizárólagosan a TopeX Csoportot illetik meg, és jogi védelem alatt állnak, a szerzői jogról és szomszédos jogokról szóló 1994. február 4-i törvény (Hiv. Közlöny, 2006. évi 90 sz., 631. tétel, a későbbi változtatásokkal) szerint. Az Utasítás egészének és egyes részeinek a másolása, feldolgozása, publikálása, módosítása kereskedelmi célokból a TopeX Csoport írásos beleegyezése nélkül szigorúan tilos, polgári és büntetőjogi felelősségre vonást vonhat maga után.

RO

Manual original (manual). Ferăstrău de masă 59G823

NOTĂ: ÎNAINTE DE UTILIZARE, CITIȚI ACEST MANUAL CU ATENȚIE ȘI PĂSTRĂȚI ACEST MANUAL PENTRU REFERINȚE ulterioare.

SECURITATE

REGULI SPECIFICE DE SIGURANȚĂ PENTRU FERĂSTRĂSTRELE DE MASA PORTABILE

Avertismente legate de utilizarea huselor

- Păstrați capacele în poziția lor. Apărătoarele trebuie să fie în stare de funcționare și instalate corect.** Un dispozitiv de protecție care este slabit, deteriorat sau nu funcționează corespunzător trebuie reparat sau înlocuit
- Utilizați întotdeauna apărătoarea ferăstrăului circular, cuțitul de despicare și dispozitivul anti-recul pentru fiecare operațiune completă de tăiere.** În operațiunile de tăiere totală în care ferăstrăul circular taie complet grosimea piesei de prelucrat, o protecție și alte dispozitive de siguranță ajută la reducerea riscului de rănire.
- Reatașați sistemul de protecție imediat după finalizarea operațiunilor (cum ar fi cusăturile, lambriurile sau tăierea cu ferăstrău) care necesită îndepărtarea dispozitivelor de protecție, a cuțitului de separare și/sau a dispozitivului anti-recul.** O protecție, un cuțit de despicare și un dispozitiv anti-recul ajută la reducerea riscului de rănire.
- Asigurați-vă că lama nu atinge apărătoarea, cuțitul de despicare sau piesa de prelucrat înainte de a cupla dispozitivul de fixare.** Contactul neintenționat al dispozitivelor de mai sus cu ferăstrăul circular poate crea o stare periculoasă.
- Setați cuțitul de despicare conform acestor instrucțiuni de utilizare.** Distanța incorectă, alinierea greșită și alinierea pot face ca cuțitul de despicare să fie inefficient în reducerea probabilității de respingere.
- Pentru ca cuțitul de despicare și dispozitivul anti-recul să funcționeze, acestea ar trebui să fie cuplate la piesa de prelucrat.**Când tăiați piese de prelucrat prea scurte pentru a cupla cuțitul de despicare și dispozitivul anti-recul, cuțitul de despicat și dispozitivul anti-recul nu vor fi eficiente. În astfel de condiții, cuțitul de despicare și dispozitivul anti-recul nu pot preveni reculul.
- Utilizați un ferăstrău circular potrivit pentru cuțitul de despicare.** Pentru ca cuțitul de despicat să funcționeze corect, diametrul pânzei de ferăstrău trebuie să corespundă cuțitului de despicat, corpul ferăstrăului circular trebuie să fie mai subțire decât grosimea cuțitului de despicat, iar lățimea de tăiere a lamei de ferăstrău ar trebui să fie mai mare decât grosimea. a cuțitului de despicare.

Precauții cu privire la procedurile de tăiere

-  **PERICOL:** Nu vă puneți niciodată degetele sau mâinile lângă sau în linie cu pânza ferăstrăului. Un moment de neatenție

sau derapaj vă poate îndrepta mâna către pânza ferăstrăului și vă poate răni grav.

- Introduceți piesa de prelucrat către ferăstrăul circular sau dalta numai în direcția opusă sensului de rotație.** Alimentarea piesei de prelucrat în aceeași direcție în care se rotește ferăstrăul circular peste masă poate face ca piesa de prelucrat și mâna să fie trase în ferăstrăul circular.
- Nu folosiți niciodată calibrul de ongllet pentru a alimenta piesa de prelucrat în timp ce tăiați și nu utilizați niciodată gardul de tăiere ca opritor de lungime atunci când tăiați transversal cu ecartamentul.** Ghidarea piesei de prelucrat cu gardul de tăiere și ghidajul pentru oglintă în același timp crește probabilitatea ca pânza ferăstrăului să fie prinsă și lovită cu piciorul.
- Aplicați întotdeauna forța de avans a piesei de prelucrat între ghidaj și ferăstrăul circular când rupeți. Utilizați împingătorul când distanța dintre bara de ghidare și ferăstrăul circular este mai mică de 150 mm și utilizați placa de presiune când distanța este mai mică de 50 mm.** Dispozitivele de asistență la lucru vor ține mâna la o distanță sigură de ferăstrăul circular.
- Utilizați numai un împingător furnizat de producător sau construit în conformitate cu instrucțiunile.** Un astfel de împingător asigură distanța corectă între mână și ferăstrăul circular.
- Nu folosiți niciodată un împingător deteriorat sau tăiat.** Un împingător deteriorat se poate rupe, determinând mâna să alunece în ferăstrăul circular.
- Nu efectuați nicio operațiune „manuală”.** Utilizați întotdeauna fie gardul de tăiere, fie indicatorul de țesire pentru a poziționa sau ghida piesa de prelucrat. Prin „scris de mână” înseamnă folosirea mâinilor pentru a sprijini sau ghida piesa de prelucrat, mai degrabă decât a folosi glisorul sau indicatorul de țesire. Tăierea manuală duce la nealiniere, blocarea pânzei de ferăstrău și recul.
- Nu atingeți niciodată prin ferăstrăul circular rotativ sau în jurul ferăstrăului circular rotativ.** Întinderea spre piesa de prelucrat poate duce la un contact accidental cu ferăstrăul circular rotativ.
- Pentru piesele de prelucrat lungi și/sau late, pentru a le menține nivelate, asigurați suport de susținere piesei de prelucrat în partea din spate a mesei și/sau pe laturile acesteia.** O piesă de prelucrat lungă și/sau largă tinde să pivoteze la marginea mesei, ceea ce duce la pierderea controlului, blocarea ferăstrăului circular și recul.
- Alimentați piesa de prelucrat într-un ritm uniform. Nu îndoiți sau răsușiți piesa de prelucrat. Dacă apare un blocaj, oprți imediat unealta, deconectați-l și apoi îndepărtați blocajul.** Blocarea pânzei de ferăstrău de piesa de prelucrat poate cauza declanșarea sau oprirea motorului.
- Nu îndepărtați bucăți de material tăiat în timp ce ferăstrăul circular se rotește.**Materialul poate rămâne prins între bara de ghidare sau în interiorul protecției lamei, iar lama vă va trage degetele în lamă. Oprți ferăstrăul și așteptați ca lama să se oprească înainte de a îndepărta materialul.
- Utilizați ghidajul auxiliar în contact cu blatul mesei dacă tăiați piese deschise cu o grosime mai mică de 2 mm.** O piesă de prelucrat subțire se poate bloca sub gardul de tăiere și poate provoca recul.

Motive pentru dezaprobare și avertismente aferente

Recul este o reacție bruscă a unei piese de prelucrat din cauza unei pânze de ferăstrău blocată, blocată sau a nealinierei piesei tăiate cu ferăstrăul circular, sau atunci când o parte a piesei de prelucrat rămâne prinsă între pânza de ferăstrău și un gard de tăiere sau al obiect fix. Cel mai adesea, în timpul respingerii, piesa de prelucrat este ridicată de pe masă de partea din spate a ferăstrăului circular și este îndreptată către operator.

Recul este rezultatul unei utilizări greșite a ferăstrăului și/sau al manipularii greșite sau al unor condiții anormale de lucru și poate fi evitat luând măsurile de precauție corespunzătoare, după cum este prezentat mai jos.

- Nu stați niciodată direct în linie cu ferăstrăul circular. Stați întotdeauna pe aceeași parte a pânzei de ferăstrău ca și bara de ghidare.** Recul poate propulsa piesa de prelucrat cu viteză mare către oricine stă în fața ferăstrăului circular și în linie cu ferăstrăul circular.
- Nu ajungeți niciodată peste ferăstrăul circular sau în spatele ferăstrăului circular pentru a trage sau susține piesa de prelucrat.** Poate apărea un contact accidental cu ferăstrăul circular sau un recul vă poate trage degetele în ferăstrăul circular.
- Nu țineți niciodată piesa de prelucrat și nu puneți presiune pe piesa de prelucrat care este tăiată de un ferăstrău circular rotativ.** Aplicarea unei presiuni asupra piesei de prelucrat în timp ce aceasta este tăiată de un ferăstrău circular poate provoca o stare de prindere și recul.

- d) **Aliniați bara astfel încât să fie paralelă cu lama.** O nealinieră a ghidajului va prinde piesa de prelucrat în ferăstrăul circular și va cauza respingere.
- e) **Utilizați un ghidaj al lamei pentru a ghida piesa de prelucrat în raport cu masă și ghidaj atunci când se efectuează o tăiere parțială, cum ar fi cusătura, lambriurile sau tăierea.** Ghidajul pentru frunze ajută la direcția piesei de prelucrat în cazul unui recul.
- f) **Susține panouri mari pentru a minimiza riscul de ciupire și lovire a lamei.** Panourile mari tind să cadă sub propria greutate. Suportul (suporturile) ar trebui să fie plasat sub toate părțile panoului care atârnă în spatele blatului mesei.
- g) **Aveți grijă extremă atunci când tăiați o piesă de prelucrat care este deformată, indoită, deformată sau care nu are margini dreaptă pentru a o ghida cu indicatorul de țesire sau de-a lungul ghidajului.** O piesă de lucru deformată, încălțită sau deformată este instabilă și determină alinierea greșită a tăieturii cu ferăstrăul circular, cauzând prindere și respingere
- h) **Nu tăiați niciodată mai mult de o piesă de prelucrat, fie pe verticală, fie pe orizontală.** Un ferăstrău circular ar putea ridica cel puțin unul dintre ele și poate provoca un recul.
- i) **Dacă reparați ferăstrăul cu ferăstrăul circular în piesa de prelucrat, contrați pânza ferăstrăului în creștătură, astfel încât dinții ferăstrăului să nu cupleze materialul.** Dacă ferăstrăul rămâne blocat în piesa de prelucrat, acesta poate ridica piesa de prelucrat și poate provoca un recul atunci când ferăstrăul este reparat.
- j) **Păstrați ferăstrăile circulare curate, ascuțite și cu deschiderea necesară. Nu folosiți niciodată ferăstraile circulare răsucite sau ferăstraile cu dinți indoșiți sau spați.** Pânzele de ferăstrău circular ascuțite și fixate corespunzător reduc la minimum blocarea, blocarea și reculul.

Masa a văzut avertismente

- a) **Opriiți ferăstrăul de masă și deconectați cablul de alimentare atunci când scoateți inserția mesei, înlocuiți ferăstrăul circular sau reglați cuțitul de despicare, dispozitivul anti-recul sau aparatoarea ferăstrăului circular și când mașina este lăsată nesupravegheată.** Măsurile preventive vor evita accidentele.
- b) **Nu lăsați niciodată un ferăstrău de masă nesupravegheat. Opriiți unealta și nu lăsați unealta până când nu se oprește complet.** Un ferăstrău cu lanț care rulează fără supraveghere reprezintă un pericol necontrolat.
- c) **Așezați ferăstrăul de masă într-un loc plan, bine luminat, unde să vă susțineți picioarele și să vă păstrați echilibrul. Se recomandă instalarea într-un loc cu spațiu suficient pentru a face față cu ușurință dimensiunii piesei de prelucrat.** Spațiile strâmte, întunecate și podelele neuniforme și alunecoase provoacă accidente.
- d) **Curățați și îndepărtați frecvent rumegușul de sub ferăstrăul de masă și/sau colectorul de praf.** Rumegușul acumulat este combustibil și se poate produce autoaprindere.
- e) **Ferăstrăul de masă ar trebui să fie bine fixat.** Un ferăstrău de masă care este asigurat inadecvat se poate deplasa sau răsturna.
- f) **Scoateți unelte, bucățile de lemn etc. de pe masă înainte de a porni ferăstrăul de masă.** Distragerea atenției sau un potențial blocaj pot fi periculoase.
- g) **Folosiți întotdeauna ferăstraile circulare de dimensiunea și forma corecte (diamant spre deosebire de rotund) ale găurilor de montare.** Ferăstraile circulare care nu se potrivesc cu accesoriul ferăstrăului vor funcționa asimetric, ceea ce duce la pierderea controlului.
- h) **Nu utilizați niciodată elemente de fixare a pânzei de ferăstrău deteriorate sau incorecte, cum ar fi flanșe, șaibe de ferăstrău circular, șuruburi sau piulițe.** Aceste elemente de fixare au fost special concepute pentru ferăstrău pentru a funcționa în siguranță și o performanță optimă.
- i) **Nu călcați niciodată pe un ferăstrău de masă și nu îl folosiți ca scaun.** Pot apărea răni grave dacă unealta este înclinată sau dacă intri accidental în contact cu unealta de tăiere.
- j) **Asigurați-vă că lama este instalată astfel încât să se rotească în direcția corectă. Nu folosiți roți de șlefuit, perii de sârmă sau discuri abrazive pe ferăstrăul de masă.** Instalarea incorectă a ferăstrăului circular sau utilizarea accesoriilor care nu sunt recomandate poate duce la vătămări grave.

Reglementări suplimentare de siguranță

- Nu utilizați în condiții periculoase.** Nu folosiți unelte electrice în medii umede sau ploioase. Locul de muncă trebuie să fie iluminat corespunzător.
- Nu supraîncărcați dispozitivul.** Operarea va fi mai sigură și mai eficientă, menținând în același timp ritmul corect de lucru.
- Utilizați cablul corect.** Asigurați-vă că prelungitorul este în stare bună. Când utilizați un prelungitor, asigurați-vă că acesta este potrivit pentru

energia electrică pe care o va folosi produsul dvs. Cablul subdimensionat va duce la scăderea tensiunii de la rețea, ducând la pierderea puterii și la supraîncălzire.

- Folosiți îmbrăcăminte adecvată.** Nu purtați îmbrăcăminte largă, mănuși, cravate sau bijuterii care se pot prinde de părțile mobile. Este recomandat să purtați pantofi antiderapante. Purtați o pălărie pentru a vă proteja părul.
- Folosiți protecție pentru ochi.** De asemenea, se recomandă utilizarea protecției respiratorii (măști).
- Utilizați numai prelungitoare cu specificații electrice care corespund produsului.** Nu utilizați prelungitoare deteriorate. Verificați prelungitorul înainte de utilizare și înlocuiți-l dacă este deteriorat. Nu trageți de cablu când îl deconectați. Țineți cablul departe de căldură și margini ascuțite. Deconectați întotdeauna prelungitorul de la priză înainte de a deconecta produsul de la un prelungitor.
- Nu tăiați articole complexe, pre-asamblate.**

Explicarea termenilor

- Tăiere:** Tăiere pentru a împărți un element în 2 părți.
- Împingător:** unealtă alungită folosită pentru a deplasa o piesă de prelucrat către țintă.
- Operare cu mâna liberă:** „Cu mâna” înseamnă să folosiți mâinile pentru a susține sau ghida piesa de prelucrat în loc să utilizați glosorul sau indicatorul de țesire.
- Respingere:** Reacția bruscă a piesei de prelucrat din cauza unei pânze de ferăstrău blocată, blocată sau a nealinierei piesei tăiate cu ferăstrăul circular, sau atunci când o parte a piesei de prelucrat este prinsă între pânza ferăstrăului circular și gardul de tăiere sau alt obiect fix.

Explicarea simbolurilor

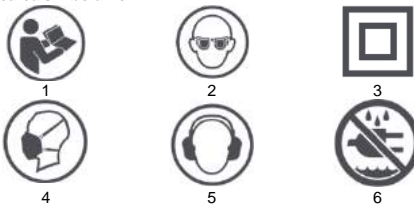

- Citiți manualul
- Folosiți protecție pentru ochi
- A doua clasă de protecție
- Folosiți protecție respiratorie
- Purtați protecție auditivă
- Nu-l lăsați expus la ploaie sau umezeală

DATE TEHNICE

Ferăstrău circular 59G823	
Parametru	Valoare
Tensiune	230V AC
Frecvență	50 Hz
Putere	1600W, S6 20% 2000W
Viteza de rotație fără sarcină	4800 rpm
Diametrul cadranelui	254 mm
Diametrul alezajului discului	30 mm
Grosimea cadranelui	2,8 mm
Grosimea discului de despicare	2,5 mm
Dimensiunea blatului mesei	670 x 560 mm
Dimensiunea extensiei blatului	1040 x 560 mm
Adâncimea maximă de tăiere pentru 45°	55 mm
Adâncimea maximă de tăiere pentru 0°	80 mm
Reglarea țeserii lamei	0-45°
Clasa de protecție	II
Nivel de securitate	IPX0
Masa	31 kg
Anul producției	
59G823 reprezintă atât tipul, cât și denumirea mașinii	

DATE DE ZGOMOT ȘI VIBRAȚII

Nivelul de presiune al sunetului	$L_{pA} = 92,6 \text{ dB (A) K} = 3 \text{ dB (A)}$
Nivelul de putere sonoră măsurat	$L_{WA} = 105,6 \text{ dB (A) K} = 3 \text{ dB (A)}$

Informații despre zgomot și vibrații

Nivelul de zgomot emis de un dispozitiv este descris prin: nivelul presiunii sonore emise L_{pA} și nivelul puterii sonore LWA (unde K este incertitudinea de măsurare).

Următoarele informații: nivelul de presiune acustică emisă LpA, nivelul de putere acustică LWA și accelerația vibrațiilor ah au fost măsurate în conformitate cu EN 62841-1.

ELEMENTE DISPOZITIVE

Structura dispozitivului este prezentată în Figura U, unde:

1. Ghid longitudinal
2. Apărătoare ferăstrău circular
3. Pană de divizare
4. Clichet anti-recul
5. Ghid lateral
6. Butonul unghiului de țesire de ghidare
7. Roti de transport
8. Comutator pornit/oprit cu cheie
9. Stand
10. Blocare țesită
11. Buton de reglare a înălțimii lamei
12. Buton de blocare a rackului
13. Reglarea unghiului lamei
14. Blocare extensie pentru masă
15. Blatul mesei
16. Blocarea gardului de rupere
17. Prelungirea blatului mesei.
18. Cheie

Accesorii

- | | |
|------------------|-------|
| 1. Stand pliabil | 1 buc |
| 2. Chei | 2 buc |
| 3. cheie Allen | 1 buc |
| 4. Conector | 1 buc |

PREGĂTIREA PENTRU MUNCĂ

Despachetarea

Notă: Pentru a evita riscul de pornire neintenționată sau de electrocutare la despachetare și asamblare, nu conectați unealta electrică la rețea. Cablul trebuie deconectat atunci când ferăstrăul nu este utilizat.

Înainte de a arunca ambalajul, asigurați-vă că setul este complet. Nu încercați să asamblați ferăstrăul dacă lipsește vreo componentă. Nu încercați să vă conectați la rețea sau să porniți ferăstrăul înainte ca toate elementele sale să fi fost instalate corect.

Apărătoarea lamei și cuțitul de despicăre

Utilizați întotdeauna o protecție a lamei și un cuțit de despicăre când tăiați. Acest lucru reduce riscul de recul și vă protejează mâinile de contactul cu lama.

Împingător

Împingătorul trebuie să aibă aproximativ 400 mm lungime și 50 mm lățime. Pentru rigiditate, ar trebui să aibă o grosime de cel puțin 10 mm. Confortul va fi asigurat de marginile rotunjite. Ar trebui să se încheie cu o adâncime care să permită presiunea și împingerea materialului prelucrat. Sarcina împingătorului este să vă țină mâna la o distanță sigură de ferăstrău.

Instalarea suportului (fig. A1, A2, A3, A4, A5)

Poziționarea corectă a suportului de ferăstrău permite utilizarea, plierea și transportul acestuia. Picioarele sunt blocate cu butoanele de blocare.

- În poziția de pornire, puneți ferăstrăul pe roți (A1). Deblocați picioarele din față. Rabatați-le și blocați-le (A2), apoi deblocați picioarele din spate.
- Ridicați ferăstrăul pe cealaltă parte (A3). Picioarele se vor desface. Când sunt în poziția corectă, blocați (A4).
- Puteți regla poziția ferăstrăului prin strângerea și deșurubarea suporturilor pentru picioare (A5).

Ordinea pașilor este indicată de numerele de pe imagini.

Plierea trepidului (fig. B1, B2, B3, B4)

Țineți de marginea mesei, deblocați picioarele de pe partea roții (B1). Așezați ferăstrăul cu lanț pe roțile pliantă picioarele (B2). Bloc. Deblocați cealaltă pereche de picioare (B3) și puneți ferăstrăul pe pământ cu picioarele îndoite. Blocare (B4).

Transportul ferăstrăului (Fig. C1, C2)

Picioarele din față pot fi folosite ca mâner la transportul ferăstrăului pe roți.

Reglarea cuțitului de despicăre (fig. D1, D2)

Cuțitul de despicăre poate fi setat în două poziții: poziția de depozitare (D1) și poziția de lucru (D2). Pena este în poziția de depozitare în mod implicit.

Așezarea panii în poziția de lucru

- Scoateți capacul

- Ridicați pâna ferăstrăului în poziția cea mai înaltă rotind butonul de reglare a înălțimii în sensul acelor de ceasornic. Asigurați-vă că unghiul lamei (mitra) este de 0 °. Teșirea ar trebui să fie blocată.
- Deblocați pana trăgând în sus maneta de blocare.
- Trageți pana în sus în poziția de operare. Găurile ar trebui să se alinieze cu știfturile de pe carcasă.
- Blocați pana punând maneta în poziția inferioară (asigurați-vă că pana este blocată corect)
- Instalați capacul.

Puneți pana în poziția de depozitare

Repetă pașii de la 1 la 3. Clisați pana în jos în poziția de depozitare. Blocați pana. Coborâți pâna ferăstrăului în poziția cea mai de jos. Pena ar trebui să fie sub blatul mesei.

Reglarea poziției penei față de lamă (fig. D3)

Notă: Pentru a evita rănirea personală, deconectați întotdeauna ferăstrăul de la sursa de alimentare înainte de a efectua orice setări. Pena trebuie să fie perfect paralelă cu pâna ferăstrăului. Pentru a regla poziția panii, slăbiți cele două șuruburi (D3 - 1), apoi puneți pana în poziția corectă. După setarea poziției, blocați din nou pana.

Instalarea zăvoarelor anti-recul (fig. E1, E2)

Notă: Cuțitul de separare trebuie să fie în poziția de lucru pentru a instala clichetele.

- Ridicați pâna ferăstrăului în poziția cea mai înaltă și setați mitra la 0 °. Asigurați-vă că țesutul este blocat corespunzător.
- Gâsiți locul 1 pe pană (fig. D2-1) și așezați în el elementul cu clichete. Coborâți capacul din plastic și blocați-l (fig. E1 - 1). Puneți maneta în poziția în jos. Asigurați-vă că știftul este așezat complet în locul 1.
- Eliberați capacul de plastic pentru a fixa mecanismul. Asigurați-vă că elementele individuale ale mecanismului sunt bine montate.

Montarea protecției pânzei ferăstrăului

- Ridicați pârghia (fig. F1 - 1) marcată în fig. F1. Așezați apărătoarea lamei peste scaunul 2 (fig. D2 - 2) astfel încât bolțul de blocare intern (fig. F2 - 2) să fie plasat în el.
- Așezați capacul pe cuțitul de despicăre.
- Trageți capacul înapoi pentru a vă asigura că știftul de blocare (fig. F2 - 1) este așezat corect în locașul 3 (fig. D2 - 3)
- Împingeți pârghia (fig. F1 - 1) în jos pentru a bloca capacul (fig. F3).

Extinderea mesei

- Extensia poate fi deblocată și blocată cu încuietorea extensiei de masă (fig. U - 14).
- Blocarea din poziția inferioară blochează extensia blatului mesei (fig. G1 - 1)
- Încuietorea din poziția superioară permite extragerea extensiei blatului mesei (fig. G2 - 1).
- Extindeți extensia de blat dacă este necesar (fig. G3).
- După extinderea extensiei la lungimea dorită, împingeți încuietorea în jos pentru a bloca mecanismul (fig. G4). Notă: Asigurați-vă că extensia este blocată corect.
- Strângeți șurubul de pe șine (fig. G5).

Instalarea suportului de reglare a înălțimii (Fig. H)

Mânerul manivelei de reglare a înălțimii lamei (fig. U-11) este atașat prin înșurubare.

Montarea gardului de rupere

Eliberați blocarea ghidajului (fig. U-16) împingând-o în sus. Așezați ghidajul pe blat în așa fel încât indicatorul de ghidare (fig. I1-2) să fie de aceeași parte cu scara de pe blat (fig. I1-1).

Blocați bara de ghidare mai întâi în față și apoi în spate, apăsând încuietorile de ghidare pe masă (I2).

Reglați poziția gardului de tăiere.

Setarea implicită a ghidajului este în unghi drept față de marginea frontală a blatului de lucru. Dacă unghiul de 90 ° nu este păstrat, slăbiți cele două șuruburi (fig. J1-1) din partea superioară a părții frontale a ghidajului folosind o cheie hexagonală. Apoi reglați poziția ghidajului astfel încât să se păstreze unghiul de 90 ° față de marginea blatului de lucru. Deplasați ghidajul pentru a-l alinia cu lama ferăstrăului. Indicatorul de poziție trebuie să indice 0. Dacă nu este, slăbiți șurubul (fig J2-1) și aliniați indicatorul cu punctul zero de pe scară. Notă: apărătoarea lamei și cuțitul de despicăre trebuie îndepărtate în prealabil.

SERVICIU

Comutator pornit/oprit

Notă: Înainte de a porni mașina, asigurați-vă că protecția lamei este instalată corect.

Ferăstrăul este echipat cu un mecanism de comutare cu funcție de blocare. Acest lucru protejează împotriva activării de către copii și persoane neautorizate.

- Pentru a porni dispozitivul, introduceți cheia, apoi trageți întrerupătorul de pornire/oprire în sus (fig. K1).
- Pentru a opri dispozitivul, mutați comutatorul de pornire/oprire în poziția în jos. (poza K2)
- Când aparatul este oprit, trageți cheia (fig. K3-1) pentru a-l bloca. (poza K3).

Reglarea înălțimii lamei.

Butonul pentru înălțimea lamei (Fig. U -11) este utilizat pentru a regla înălțimea lamei. Rotiți manivela în sensul acelor de ceasornic pentru a coborî ferăstrăul și invers pentru a-l ridica (fig. L).

Reglarea unghiului de înclinare (teșit) al ferăstrăului circular.

Manivela de înclinare a lamei este utilizată pentru a înclina lama pentru tăieturi cu oglindă (fig. M1). Blocarea mitrei (fig. U-10) menține mecanismul de înclinare în poziția selectată (fig. M2). Când reglați unghiul pânzei de ferăstrău, eliberați blocarea rotind-o în sens invers acelor de ceasornic. Prin rotirea manivelei și folosind scala, setați unghiul de înclinare dorit. Strângeți încuietoarea rotind-o în sensul acelor de ceasornic. Asigurați-vă că teșitul este blocat corespunzător înainte de a porni ferăstrăul.

Pană de divizare

Pana despica două bucăți de lemn tăiat atunci când este tăiată cu o pânză de ferăstrău. Acest lucru previne blocarea lamelor de material și recul.

Rip gard (fig. N)

Gardul de tăiere este utilizat pentru toate tăieturile de rupere. Nu tăiați manual fără a utiliza un ghidaj instalat și blocat corespunzător.

Buton pentru unghi teșit (fig. O1, O2)

Butonul unghiului mitrare împreună cu ghidajul transversal (fig. U-5, fig. O2-1) se utilizează pentru tăieturi transversale și diagonale. Butonul se blochează prin strângerea blocării (fig. O1 - 2). Asigurați-vă că butonul / gardul transversal este blocat corespunzător înainte de a începe să tăiați. Pentru a regla unghiul gisierii transversale, slăbiți blocarea și rotiți butonul pentru unghiul teșit până când punctul „0” este la unghiul dorit. Strângeți încuietoarea.

Pentru a regla poziția gardului transversal, slăbiți butonul de blocare (fig. O2 -2) și glisați gardul în poziția dorită. Strângeți încuietoarea.

Butonul este echipat cu o scară cu o precizie de 5 grade. Există o scară de 1 grad pe arborele butonului. Folosind ambele, puteți citi unghiul exact.

Împingătorul (fig. P)

Utilizați pentru lățimi de la 50 mm până la 150 mm.

Înlocuirea ferăstrăului circular

Notă: ferăstrăul trebuie deconectat de la sursa de alimentare înainte de a înlocui ferăstrăul circular.

Pânza de ferăstrău se înlocuiește conform pașilor:

- Scoateți protecția lamei și masca. (Fig. Q1 -1).
- Ridicați pânza ferăstrăului în cea mai înaltă poziție posibilă.
- Țineți gulerul lamei cu o cheie pentru a preveni rotirea axului.
- Puneți cheia pe piulița axului.
- Rotiți în sensul acelor de ceasornic pentru a strânge. Dimpotrivă a slăbi. Slăbiți și scoateți piulița axului. (Figura Q2).
- Scoateți gulerul și ferăstrăul circular de pe ax.

Asamblarea unui nou disc se realizează în mod analog, în ordine inversă. Notă: ferăstrăul se rotește în sens invers acelor de ceasornic când este privit din partea dreaptă a ferăstrăului. Asigurați-vă că lama este montată corect (săgeata de direcție de pe lamă se potrivește cu direcția de rotație).

Operații de bază

- Pentru tăiere transversală, tăiere teșită, tăiere teșită, tăiere combinată sau împăslirea de-a lungul părții înguste, utilizați gisiera transversală și butonul de reglare a unghiului de tăiere.
- Nu tăiați manual (fără gardul de tăiere sau ghidajul transversal). Poate bloca lama, poate fi lovit cu piciorul sau poate face ca mâna/degetele să intre în contact cu lama.
- Blocați întotdeauna unghiul de tăiere după ce îl setați.
- Gardul de tăiere este utilizat pentru tăieturi de rupere. Pentru alte operațiuni, acesta trebuie dezasamblat (Fig. U-15).
- La fiecare operație de tăiere trebuie prevăzută o protecție circulară. După operațiuni care necesită îndepărtarea capacului pune-l la loc imediat.
- Înălțimea ferăstrăului circular trebuie setată astfel încât marginea acestuia să iasă la aproximativ 3 mm deasupra elementului de lucru în timpul tăierii.
- Folosiți un împingător când tăiați bucăți înguste.

Despățire transversală (fig. O1)

Tăierea lemnului peste granulația la un unghi de 90 °. Pentru a face acest lucru, utilizați un ghidaj transversal înclinat de 0 °. Asigurați-vă că unghiul de țesire este blocat înainte de utilizare. Ghidajul transversal poate fi ghidat de-a lungul uneia dintre canelurile de ghidare ale mesei.

Despățire mitră (fig. O1)

Tăierea la un unghi diferit de 90 ° cu un ferăstrău circular îndreptat vertical în sus. Efectuat în același mod ca și tăierea transversală, în orice unghi setat cu butonul de unghi teșit.

Tăieturi cu oglindă (fig. R)

Operația este analogă cu tăierea transversală cu lama înclinată față de verticală. Unghiul lamei este reglat cu ajutorul unei manivele.

Despățire combinată (fig. S)

Tăiere transversală în unghi cu lama înclinată. Pentru a face acest lucru, reglați unghiul de țesire al gisierii transversale și unghiul lamei.

Rupere (fig. N)

Tăierea lemnului de-a lungul bobului. Realizat cu ajutorul unui ghidaj longitudinal. Prin deplasarea ghidajului longitudinal, setați lățimea dorită a elementului tăiat, apoi blocați ghidajul. Pentru tăieturi rupte:

- Asigurați-vă că gardul este paralel cu lama.
- Cuțitul de despăcare este corect aliniat cu discul.
- Folosiți întotdeauna suporturi atunci când tăiați piese lungi. Apăsăți lemnul pe ghidaj și blatul mesei în același timp, împingându-l spre ferăstrău cu o presiune uniformă și ușoară.
- Când deplasați elementul, apăsați doar fragmentul dintre ferăstrău și ghidajul longitudinal pentru a preveni blocarea și reculul lamei.

Pentru elementele mai înguste de 150 mm trebuie folosit un împingător.

Aspirarea prafului (fig. T)

Ferăstrăul este echipat cu un sistem de aspirare a prafului detașabil. Sistemul poate fi atașat la intrare (fig T-2) pentru a îndepărta praful de la locul de muncă. Pentru a scoate colectorul de praf (fig. T-1) slăbiți cele două piulițe (fig. T-3) și deconectați-l de la dispozitiv.

Sfaturi de tăiere

- Asigurați-vă că tăietura este pe partea resturi.
- Tăiați lemnul cu partea finită în sus.
- Folosiți întotdeauna suporturi adecvate pentru bucățile de lemn de tăiat.
- În cazul tăierilor importante, merită să faceți o tăietură de probă.
- Aveți grijă de poziționarea corectă a lamei. Marginea discului trebuie să iasă cu 3 până la 6 mm deasupra suprafeței piesei de tăiat.
- Căutați piesa de prelucrat pentru orice obiecte străine, cuie etc.
- Utilizați întotdeauna discuri bine ascuțite - niciodată tocite.
- Folosiți o presiune blândă, uniformă și constantă. Nu apăsați cu prea multă forță.
- Nu tăiați lemnul umez sau deformat.
- Țineți ferm piesa de prelucrat cu ambele mâini sau folosind împingătorul.

ÎNȚEȚINERE

Notă: scoateți ștecherul din priză înainte de a efectua întreținerea sau instalarea aparatului.

- Păstrați uneltele curate și bine ascuțite pentru o mai bună eficiență a muncii. Verificați în mod regulat starea cablurilor și, în caz de deteriorare, solicitați-le reparate la un centru de service autorizat.
- Unealta nu necesită lubrifiere suplimentară și nu are consumabile care pot fi înlocuite de utilizator. Nu folosiți apă sau substanțe chimice pentru curățare. Ștergeți cu o cârpă uscată.
- Depozitați într-un loc uscat. Păstrați orificiile de ventilație curate. Comenzile trebuie să fie fără praf. Scanteile vizibile din orificiile de ventilație sunt normale și nu reprezintă o amenințare pentru unitate.
- În caz de deteriorare, cablul trebuie înlocuit de producător sau de o persoană calificată pentru a evita orice risc.

DEPANARE

Problemă	Cauze posibile	Soluție
Ferăstrăul nu pornește.	Ferăstrăul nu este conectat la sursa de alimentare. Siguranța sau întrerupător ars. Snur rupt. Murdărie în comutator.	Conectați ferăstrăul la sursa de alimentare. Înlocuiți siguranța. Înlocuiți cablul la un centru de service autorizat. Îndepărtați resturile.
Tăieturi inexacte la oglindă/lama nu este verticală.	Skew reglat incorect. Indicator de înclinare necalibrat.	Verificați verticala cu un pătrat și reglați poziția lamei. Verificați plomba cu un pătrat și reglați indicatorul.
Cadranel se lipește de material.	Ghidajul nu este paralel cu pânza ferăstrăului.	Verificați poziția ghidajului și reglați. Utilizați un alt articol de lucru.

	Elementul de lucru este răscuit, marginea elementului care atinge ghidajul nu este dreaptă.	
Materialul se blochează pe pană.	Poziția incorectă a panii față de disc.	Verificați poziția panii și reglați.
Tăieri de proastă calitate.	Lame tocite. Scutul este montat pe partea greșită. Cautiuc sau rășină pe cadran. Tip incorect de scut.	Înlocuiți discul. Înlocuiți scutul. Scoateți scutul și curățați-l. Înlocuiți-l cu un tip adecvat de disc.
Există respingere.	Poziționarea incorectă a gardului de tăiere. Poziția incorectă a panii față de disc. Lucrări fără ghid. Lame tocite. Butonul de blocare oblic nu este strâns.	Reglați poziția ghidajului. Verificați poziția panii și reglați. Instalați ghidajul. Înlocuiți discul. Strângeți butonul.
Discul nu se va ridica sau nu se va inclina lin.	Praf și reziduuri în mecanismul de ridicare/inclinare.	Îndepărtați resturile.
Discul nu se rotește la viteză dorită sau se blochează rapid.	A fost folosit un cablu greșit. Voltaj scazut.	Înlocuiți cablul cu unul adecvat. Contactați un electrician.
Vibrații puternice.	Ferăstrăul nu este atașat suficient de ferm de masă. Masa sau suport amplasat pe un teren neuniform. Scut defect.	Alasați ferăstrăul în siguranță. Transferați pe o suprafață plană, plană. Înlocuiți discul.

PROTECȚIA MEDIULUI



Produsele alimentate electric nu trebuie aruncate împreună cu deșeurile menajere, ci trebuie aruncate în instalații adecvate. Informațiile privind eliminarea pot fi obținute de la distribuitorul produsului sau de la autoritățile locale. Deșeurile de echipamente electrice și electronice conțin substanțe care nu sunt neutre pentru mediul natural. Echipamentele nereciclate reprezintă o potențială amenințare pentru mediu și sănătatea umană.

„Grupa Topex Spółka z ograniczoną odpowiedzialnością” Spółka komandytowa cu sediul social în Varșovia, ul. Pograniczna 2/4 (în continuare: „Grupa Topex”) informează că toate drepturile de autor asupra conținutului acestui manual (în continuare: „Manualul”), inclusiv textul, fotografiile, diagramele, desenele și compozițiile sale aparțin exclusiv Grupului Topex, și sunt supuse protecției juridice în conformitate cu Legea din 4 februarie 1994 privind dreptul de autor și drepturile conexe (adică Jurnalul de Legi din 2006 nr. 90, articolul 631, astfel cum a fost modificat). Copierea, prelucrarea, publicarea și modificarea în scopuri comerciale a întregului Manual și a elementelor sale individuale, fără acordul Grupa Topex exprimat în scris, este strict interzisă și poate atrage răspunderea civilă și penală.

CZ

Originální (manuální) návod Stolní pila 59G823

POZNÁMKA: PŘED PROVOZEM SI POZORNĚ PŘEČTĚTE TENTO NÁVOD A USCHOVEJTE TENTO NÁVOD PRO BUDOUCÍ POUŽITÍ.

BEZPEČNOSTNÍ

ZVLÁŠTNÍ BEZPEČNOSTNÍ PRAVIDLA PRO PŘENOSNÉ STOLNÍ PILY

Upozornění týkající se používání krytů

- Udržujte kryty na jejich místě. Ochrany by měly být v provozuschopném stavu a správně nainstalované. Ochranný kryt, který je uvolněný, poškozený nebo nefunguje správně, by měl být opraven nebo vyměněn.
- Při každém úplném fezání vždy použijte ochranný kryt kotoučové pily, rozvrací nůž a zařízení proti zpětnému rázu. Při operacích úplného fezání, kdy kotoučová pila zcela profeže tloušťku obrobku, pomáhá ochranný kryt a další bezpečnostní zařízení snížit riziko zranění.
- Ochranný systém znovu nasaďte ihned po dokončení operací (jako je spojování, obložení nebo odfezávání), které vyžadují odstranění ochranných krytů, rozvracího nože a/nebo zařízení proti zpětnému rázu. Ochranný kryt, odtrhávací nůž a zařízení proti zpětnému rázu pomáhají snížit riziko zranění.
- Před nasazením upevňovacího prvku se ujistěte, že se čepel nedotýká ochranného krytu, štípacího nože nebo obrobku.

Neúmyslný kontakt výše uvedených zařízení s kotoučovou pilou by mohl vytvořit nebezpečný stav.

- Nastavte štípací klin podle tohoto návodu k obsluze. Nesprávná vzdálenost, vychýlení a vyrovnání mohou způsobit, že štípací klin nebude účinný při snižování pravděpodobnosti odmítnutí.
- Aby štípací klin a zařízení proti zpětnému rázu fungovaly, měly by být připojeny k obrobku. Při fezání obrobků, které jsou příliš krátké na to, aby zapadly štípací klin a zařízení proti zpětnému vrhu, nebudou štípací klin a zařízení proti zpětnému rázu účinné. Za takových podmínek nemůže rozvrací klin a zařízení proti zpětnému rázu zabránit zpětnému rázu.
- Použijte kotoučovou pilu vhodnou pro odtrhávací klin. Aby štípací nůž správně fungoval, měl by průměr pilového kotouče odpovídat štípacímu klinu, tělo kotoučové pily by mělo být tenčí než tloušťka štípacího nože a šířka řezu pilového kotouče by měla být širší než tloušťka štípacího nože.

Upozornění týkající se postupů řezání



- NEBEZPEČÍ:** Nikdy nepřibližujte prsty nebo ruce do blízkosti pilového kotouče nebo do roviny s pilovým kotoučem. Chvilka nepozornosti nebo smyčky by mohla nasměrovat vaši ruku k pilovému kotouči a vážně vás zranit.
- Obrobek podávejte na kotoučovou pilu nebo sekáč pouze v opačném směru, než je směr otáčení. Posouvání obrobku ve stejném směru, ve kterém se kotoučová pila otáčí nad stolem, může způsobit vtážení obrobku a ruky do kotoučové pily.
- Nikdy nepoužívejte pokosovou měrku k posuvu obrobku při řezání a nikdy nepoužívejte podélné pravítko jako délkovou zarážku při přičném řezání s pokosovou měrkou. Současné vedení obrobku podélným vodičkem a pokosovým vedením zvyšuje pravděpodobnost zachycení pilového kotouče a jeho kopnutí.
- Při trhání vždy vyvíjejte sílu posuvu obrobku mezi vodičko a kotoučovou pilu. Použijte tlačník, když je vzdálenost mezi vodič líštou a kotoučovou pilou menší než 150 mm, a přítlačnou desku použijte, když je vzdálenost menší než 50 mm. Zařízení pro podporu práce udrží ruku v bezpečné vzdálenosti od kotoučové pily.
- Používejte pouze posunovač dodaný výrobcem nebo vyrobený v souladu s pokyny. Takový posunovač poskytuje správnou vzdálenost mezi rukou a kotoučovou pilou.
- Nikdy nepoužívejte poškozený nebo uříznutý tlačník. Poškozený tlačník se může zlomit a ruka sklouznout do kotoučové pily.
- Nevádějte žádné „ruční“ operace. K polohování nebo vedení obrobku vždy používejte buď vodičko rozvrací nebo indikátor úkosu. "Psaní rukou" znamená používání ruce k podpírání nebo vedení obrobku, spíše než používání posuvníků nebo indikátorů úkosu. Ofezávání od ruky vede k vychýlení, zachycení pilového kotouče a zpětnému rázu.
- Nikdy nesahejte přes rotační kotoučovou pilu nebo kolem rotační kotoučové pily. Sáhnutí na obrobek může vést k neúmyslnému kontaktu s rotující kotoučovou pilou.
- U dlouhých a/nebo širokých obrobků, abyste je udrželi ve vodorovné poloze, poskytněte podporu obrobku v zadní části stolu a/nebo jeho stranách. Dlouhý a/nebo široký obrobek má tendenci se otáčet na okraji stolu, což má za následek ztrátu kontroly, zachycení kotoučové pily a zpětný ráz.
- Podávejte obrobek rovnoměrným tempem. Neohýbejte ani nezkrucujte obrobek. Pokud dojde k zaseknutí, okamžitě nástroj vypněte, odpojte jej a pak uviznutí odstraňte. Zablokování pilového kotouče obrobkem může způsobit vyskočení nebo zastavení motoru.
- Neodstraňujte kusy řezaného materiálu, když se kotoučová pila otáčí. Materiál se může zachytit mezi vodič líštou nebo uvnitř krytu kotouče a kotouč vtáhne prsty do kotouče. Před odstraněním materiálu vypněte pilu a počkejte, až se kotouč zastaví.
- Pokud řežete otevřené obrobky o tloušťce menší než 2 mm, použijte pomocné vedení v kontaktu s deskou stolu. Tenký obrobek se může zaseknout pod podélným vodičkem a způsobit zpětný ráz.

Důvody zamítnutí a související varování

Zpětný ráz je náhlá reakce obrobku v důsledku upnutí, zaseknutého pilového kotouče nebo nesprávného vyrovnání řezu obrobku kotoučovou pilou, nebo když se část obrobku zachytí mezi pilovým kotoučem a podélným vodičkem nebo jiným pevným předmětem.

Nejčastěji se při vyřazování zvedne obrobek ze stolu zadní částí kotoučové pily a směřuje k obsluze.

Zpětný ráz je důsledkem nesprávného použití pily a/nebo nesprávného zacházení nebo abnormálních pracovních podmínek a lze mu zabránit přijetím příslušných opatření, jak je uvedeno níže.

- Nikdy nestůjte přímo v řadě s kotoučovou pilou. Vždy stůjte na stejné straně pilového kotouče jako vodič listu.** Zpětný ráz může vrhnout obrobek vysokou rychlostí směrem ke komukoli stojícímu před kotoučovou pilou a v řadě s kotoučovou pilou.
- Nikdy nesahejte přes kotoučovou pilu nebo za kotoučovou pilu, abyste táhli nebo podpírali obrobek.** Mohlo by dojít k náhodnému kontaktu s kotoučovou pilou nebo ke zpětnému rázu, který může vylhnout prsty do kotoučové pily.
- Nikdy nadržte obrobek a netlačte na obrobek, který je odřezávan rotací kotoučovou pilou.** Vyvíjený tlak na obrobek při řezání kotoučovou pilou může způsobit zachycení a zpětný ráz.
- Vyrovnejte listu tak, aby byla rovnooběžná s čepelí.** Nesprávné vyrovnání vodička upne obrobek v kotoučové pile a způsobí odmítnutí.
- Použijte vodičko kotouče pro vedení obrobku vzhledem ke stolu a vodičko, když se provádí částečný řez, jako je spojování, obložení nebo řezání.** Vedení listu pomáhá řídit obrobek v případě zpětného rázu.
- Podpěťte velké panely, abyste minimalizovali riziko skřípnutí a kopnutí čepelí.** Velké panely mají tendenci padat vlastní vahou. Podpěra (podpěry) by měla být umístěna pod všechny části panelu visící za deskou stolu.
- Při řezání obrobku, který je zkroucený, zalomený, zkroucený nebo který nemá rovnou hranu, která by jej vedla pomocí indikátoru úkosu nebo podél vodička, buďte mimořádně opatrní.** Zkroucený, zamotaný nebo zkroucený obrobek je nestabilní a způsobuje, že řez není vyrovnán s kotoučovou pilou, což způsobuje zachycení a odmítnutí
- Nikdy neřežte více než jeden obrobek, ať už svísele nebo vodorovně.** Kotoučová pila by mohla sebrat alespoň jeden z nich a způsobit zpětný ráz.
- Pokud znovu spouštíte pilu s kotoučovou pilou v obrobku, vycentrujte pilový kotouč v zářezu tak, aby zuby pily nezasahovaly do materiálu.** Pokud se pila zachytí v obrobku, může obrobek zvednout a způsobit zpětný ráz při opětovném spuštění pily.
- Udržujte kotoučové pily čisté, ostré a s potřebným otvorem.** Nikdy nepoužívejte zkroucené kotoučové pily nebo pily s ohnutými nebo zlomenými zuby. Ostré a správně nastavené kotoučové pily minimalizují zachycení, zadření a zpětný ráz.

Upozornění na stolní pilu

- Vypněte stolní pilu a odpojte napájecí kabel, když vyjímáte vložku stolu, vyměňujete kotoučovou pilu nebo seřizujete štipáky nůž, zařízení proti zpětnému rázu nebo chránič kotoučové pily a když je stroj ponechán bez dozoru..** Preventivní opatření zabrání nehodám.
- Nikdy nenechávejte běžící stolní pilu bez dozoru. Vypněte nářadí a neopouštějte nářadí, dokud se úplně nezastaví.** Běžící řetězová pila bez dozoru představuje nekontrolované nebezpečí.
- Stolní pilu umístěte na rovné, dobře osvětlené místo, kde si můžete podepřít nohy a udržet rovnováhu.** Doporučuje se instalovat na místo s dostatečným prostorem, aby se snadno vyrovnalo s velikostí obrobku. Těsné, tmavé prostory a nerovné, kluzké podlahy způsobují nehody.
- Často čistěte a odstraňujte piliny pod stolní pilou a/nebo sběračem prachu.** Nahromaděné piliny jsou hrolové a může dojít k samovznícení.
- Stolní pila by měla být bezpečně připevněna.** Stolní pila, která není dostatečně zajištěna, se může pohnout nebo převrátit.
- Před zapnutím stolní pily odstraňte ze stolu nástroje, kusy dřeva atd.** Rozptýlení nebo potenciální zaseknutí mohou být nebezpečné.
- Vždy používejte kotoučové pily správné velikosti a tvaru (diamantové místo kulatých) montážních otvorů.** Kotoučové pily, které nepasují do nástavce pily, poběží asymetricky, což má za následek ztrátu kontroly.
- Nikdy nepoužívejte poškozené nebo nesprávně upevňovací prvky pilového kotouče, jako jsou příruby, podložky kotoučové pily, šrouby nebo matice.** Tyto upevňovací prvky byly speciálně navrženy pro pilu pro bezpečný provoz a optimální výkon.
- Nikdy nestoupajte na stolní pilu ani ji nepoužívejte jako stoličku.** Při naklonění nástroje nebo náhodném kontaktu s řezným nástrojem může dojít k vážným zraněním.
- Ujistěte se, že je nůž nainstalován tak, že se otáčí správným směrem. Na stolní pilu nepoužívejte brusné kotouče, drátěné kartáče nebo brusné kotouče.** Nesprávná instalace kotoučové pily nebo používání nedoporučeného příslušenství může vést k vážnému zranění.

Další bezpečnostní předpisy

- Nepoužívejte v nebezpečných podmínkách.** Elektrické nářadí nepoužívejte ve vlhkém nebo sešitěm prostředí. Pracoviště by mělo být řádně osvětleno.
- Nepřetěžujte zařízení.** Provoz bude bezpečnější a efektivnější při zachování správného tempa práce.
- Použijte správný kabel.** Ujistěte se, že je váš prodlužovací kabel v dobrém stavu. Při použití prodlužovacího kabelu se ujistěte, že je vhodný pro elektrickou energii, kterou bude váš výrobek používat. Poddimenzovaný kabel způsobí pokles síťového napětí, což povede ke ztrátě napájení a přehřátí.
- Používejte vhodné oblečení.** Nenoste volné oblečení, rukavice, kravaty nebo šperky, které se mohou zachytit do pohyblivých částí. Doporučuje se nosit neklouzavé boty. Na ochranu vlasů noste klobouk.
- Používejte ochranu očí.** Doporučuje se také používat ochranu dýchacích cest (roušky).
- Používejte pouze prodlužovací kabely s elektrickými specifikacemi, které odpovídají výrobku.** Nepoužívejte poškozené prodlužovací kabely. Před použitím prodlužovací kabel zkontrolujte a v případě poškození jej vyměňte. Při odpojování netahajte za kabel. Chraňte kabel před teplem a ostrými hranami. Před odpojením produktu od prodlužovacího kabelu vždy odpojte prodlužovací kabel ze zásuvky.
- Nerežte složitě, předem smontované předměty.**

Vysvětlení pojmů

- **Řezání:** Řezání pro rozdělení prvku na 2 části.
- **Posunovač:** podlouhlý nástroj používaný k pohybu obrobku směrem k cíli.
- **Obsluha od ruky:** „Rukou“ znamená použití rukou k podepření nebo vedení obrobku namísto použití jezdce nebo indikátoru úkosu.
- **Odmítnutí:** Náhlá reakce obrobku v důsledku upnutého, zaseknutého pilového kotouče nebo nesprávného vyrovnání řezu obrobku kotoučovou pilou, nebo když je část obrobku zachycena mezi kotoučem kotoučové pily a podélným vodičkem nebo jiným pevným předmětem.

Vysvětlení symbolů

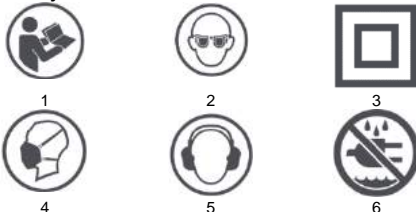

1. Přečtěte si manuál
2. Používejte ochranu očí
3. Druhá třída ochrany
4. Používejte ochranu dýchacích cest
5. Používejte ochranu sluchu
6. Nenechávejte jej vystavený dešti nebo vlhkosti

TECHNICKÁ DATA

Kotoučová pila 59G823	
Parametr	Hodnota
Napětí	230V AC
Frekvence	50 Hz
Napájení	1600W, S6 20% 2000W
Rychlost otáčení naprázdno	4800 ot./min
Průměr číselníku	254 mm
Průměr vrtání kotouče	30 mm
Tloušťka číselníku	2,8 mm
Tloušťka štipáchio kotouče	2,5 mm
Velikost desky stolu	670 x 560 mm
Velikost nástavce na pracovní desku	1040 x 560 mm
Maximální hloubka řezu pro 45°	55 mm
Maximální hloubka řezu pro 0°	80 mm
Nastavení zkosení čepelí	0-45 °
Třída ochrany	II
Úroveň zabezpečení	IPX0
Hmotnost	31 kg
Rok výroby	
59G823 znamená typ i označení stroje	

ÚDAJE O HLUKU A VIBRACÍCH

Hladina akustického tlaku	LpA = 92,6 dB (A) K = 3 dB (A)
Naměřená hladina akustického výkonu	LWA = 105,6 dB (A) K = 3 dB (A)

Informace o hluku a vibracích

Hladina hluku vydávaného zařízením je popsána: hladinou vydávaného akustického tlaku LpA a hladinou akustického výkonu LWA (kde K je nejistota měření).

Následující informace: hladina vyzářovaného akustického tlaku LpA, hladina akustického výkonu LWA a zrychlení vibrací ať byly měřeny v souladu s EN 62841-1.

PRVKY ZAŘÍZENÍ

Struktura zařízení je znázorněna na obrázku U, kde:

1. Podélné vedení
2. Kryt kotoučové pily
3. Rozpěrný klín
4. Ráčna proti zpětnému rázu
5. Boční vedení
6. Knoflík úhlu vedení
7. Transportní kolečka
8. Vypínač s klíčem
9. Vydřžet
10. Šikmý zámek
11. Knoflík pro nastavení výšky čepele
12. Knoflík zámku stojanu
13. Nastavení úhlu ostří
14. Zámek prodloužení stolu
15. Deska stolu
16. Roztrhněte zámek plotu
17. Prodloužení desky stolu.
18. Klíč

Příslušenství

- | | |
|--------------------|------|
| 1. Skládací stojan | 1 ks |
| 2. Klíče | 2 ks |
| 3. Imbusový klíč | 1 ks |
| 4. Konektor | 1 ks |

PŘÍPRAVA NA PRÁCI

Vybalování

Poznámka: Abyste předešli riziku neúmyslného zapnutí nebo úrazu elektrickým proudem při vybalování a montáži, nepřipojujte elektrické nářadí k elektrické síti. Kabel by měl být odpojen, když se pila nepoužívá.

Před likvidací obalu se ujistěte, že je sada kompletní. Pokud některá součást chybí, nepokoušejte se pilu sestavit. Nepokoušejte se připojovat k síti nebo zapínat pilu, dokud nejsou všechny její prvky správně nainstalovány.

Chránič čepele a štípací nůž

Při řezání vždy používejte chránič kotouče a štípací nůž. To snižuje riziko zpětného rázu a chrání vaše ruce před kontaktem s kotoučem.

Posunovač

Posunovač by měl být přibližně 400 mm dlouhý a 50 mm široký. Pro tuhost by měla mít tloušťku alespoň 10 mm. Komfort dodají zaoblené hrany. Mělo by být zakončeno prohlubní, která umožňuje tlak a tlačení zpracovávaného materiálu. Úkolem tlačníku je udržet vaši ruku v bezpečné vzdálenosti od pily.

Nastavení stojanu (obr. A1, A2, A3, A4, A5)

Správné umístění stojanu pily umožňuje jeho použití, složení a přepravu. Nohy jsou zajištěny pojistnými knoflíky.

- Ve výchozí poloze nastavte pilu na kola (A1). Odemkněte přední nohy. Vyklopte je a zajištěte (A2), poté odjistěte zadní nohy.
- Zvedněte pilu na druhé straně (A3). Nohy se rozvinou. Když jsou ve správné poloze, zajištěte je (A4).
- Polohu pily můžete upravit utažením a odšroubováním stupečků (A5).

Pořadí kroků je označeno čísly na obrázcích.

Složení stativu (obr. B1, B2, B3, B4)

Podržte okraj stolu, odjistěte nohy na straně koleček (B1). Umístěte řetězovou pilu na kola sklopením nohou (B2). Blok. Odjistěte druhý pár nohou (B3) a položte pilu na zem se složenými nohami. Zámek (B4).

Přeprava pily (obr. C1, C2)

Přední nohy lze použít jako rukojeť při přepravě pily na kolečkách.

Nastavení štípacího klínu (obr. D1, D2)

Štípací klín lze nastavit do dvou poloh: skladovací poloha (D1) a pracovní poloha (D2). Klín je standardně v úložné poloze.

Nastavení klínu do pracovní polohy

- Sejměte kryt
- Zvedněte pilový kotouč do nejvyšší polohy otáčením knoflíku nastavení výšky ve směru hodinových ručiček. Ujistěte se, že úhel čepele (pokos) je 0°. Úkos by měl být uzamčen.
- Odjistěte klín vytažením zajišťovací páky nahoru.
- Vytáhněte klín nahoru do provozní polohy. Otvory by měly lícovat s kolíky na krytu.
- Zablokujte klín nastavením páky do spodní polohy (ujistěte se, že je klín správně zajištěn)
- Nainstalujte kryt.

Umístěte klín do úložné polohy

Opakujte kroky 1 až 3. Posuňte klín dolů do úložné polohy. Zablokujte klín. Spusťte pilový kotouč do nejnižší polohy. Klín by měl být pod deskou stolu.

Nastavení polohy klínu vzhledem k čepele (obr. D3)

Poznámka: Abyste předešli zranění osob, vždy odpojte pilu od zdroje napájení před prováděním jakéhokoli nastavení. Klín musí být dokonale rovnoběžný s pilovým kotoučem. Chcete-li upravit polohu klínu, povolte dva šrouby (D3 - 1) a poté nastavte klín do správné polohy. Po nastavení polohy klín opět zajištěte.

Instalace západek proti zpětnému rázu (obr. E1, E2)

Poznámka: Pro instalaci západek musí být odtrhávácí klín v pracovní poloze.

- Zvedněte pilový kotouč do nejvyšší polohy a nastavte pokos na 0°. Ujistěte se, že je úkos správně zajištěn.
- Najděte sedlo 1 na klínu (obr. D2-1) a umístěte do něj prvek s ráčnami. Sklopte plastový kryt a zajištěte jej (obr. E1 - 1). Umístěte páku do spodní polohy. Ujistěte se, že je čep zcela usazen v sedle 1.
- Uvolněte plastový kryt pro zajištění mechanismu. Ujistěte se, že jednotlivé prvky mechanismu jsou dobře usazený.

Montáž krytu pilového kotouče

- Zvedněte páku (obr. F1 - 1) označenou na obr. F1. Umístěte kryt kotouče na sedlo 2 (obr. D2 - 2) tak, aby do něj byl umístěn vnitřní pojistný kolík (obr. F2 - 2).
- Nasadte kryt na štípací nůž.
- Zatáhněte za kryt dozadu, abyste se ujistili, že pojistný kolík (obr. F2 - 1) je správně umístěn v sedle 3 (obr. D2 - 3)
- Zatláčte na páčky (obr. F1 - 1) směrem dolů zajištěte kryt (obr. F3).

Rozšíření stolu

- Prodloužení lze odemknout a zamknout pomocí zámku pro prodloužení stolu (obr. U - 14).
- Zámek ve spodní poloze blokuje vysunutí desky stolu (obr. G1 - 1)
- Zámek v horní poloze umožňuje vysunutí výsuvu desky stolu (obr. G2 - 1).
- V případě potřeby prodlužte prodloužení desky stolu (obr. G3).
- Po prodloužení nastavte na požadovanou délku zatláčte zámek dolů, aby se mechanismus zablokoval (obr. G4). Poznámka: Ujistěte se, že je rozšíření správně blokováno.
- Utáhněte šroub na kolejničích (obr. G5).

Instalace držáku pro nastavení výšky (obr. H)

Rukojeť klíky nastavení výšky čepele (obr. U-11) se připevňuje zašroubováním.

Montáž trhacího plotu

Uvolněte vodící zámek (obr. U-16) zatláčením nahoru. Umístěte vodítko na pracovní desku tak, aby ukazatel vodítka (obr. I1-2) byl na stejné straně jako stupnice na pracovní desce (obr. I1-1). Zajištěte vodice listů nejprve vpředu a poté vzadu přitlačení vodících zámků ke stolu (I2).

Upravte polohu pravítka.

Výchozí nastavení vodítka je v pravém úhlu k přední hraně pracovní desky. Pokud úhel 90° neodržíte, povolte dva šrouby (obr. J1-1) v horní části přední části vodítka pomocí imbusového klíče. Poté nastavte polohu vodítka tak, aby byl dodržen úhel 90° k okrají pracovní desky. Posuňte vodítko tak, aby bylo vyzarováno s pilovým kotoučem. Ukazatel polohy by měl ukazovat 0. Pokud tomu tak není, povolte šroub (obr. J2-1) a vyzarovnejte ukazatel s nulovým bodem na stupnici. Poznámka: Ochranný kryt kotouče a štípací nůž musí být předem odstraněny.

SERVIS

Vypínač zapnuto/vypnuto

Poznámka: Před zapnutím stroje se ujistěte, že je správně nainstalován kryt kotouče.

Pila je vybavena spínacím mechanismem s funkcí aretace. To chrání před aktivací dětmi a neoprávněnými osobami.

- Zařízení spustíte vložením klíče a vytažením vypínače nahoru (obr. K1).
- Chcete-li zařízení vypnout, posuňte vypínač do dolní polohy. (obrázek K2)
- Když je spotřebič vypnutý, vytáhněte klíč (obr. K3-1), abyste jej uzamkli. (obrázek K3)

Nastavení výšky čepele.

Knoflík pro nastavení výšky čepele (obr. U -11) slouží k nastavení výšky čepele. Otáčejte klikou ve směru hodinových ručiček pro snížení pily a naopak pro její zvednutí (obr. L).

Nastavení úhlu sklonu (úkosu) kotoučové pily.

Naklápací klika kotouče se používá k naklápění kotouče při pokosových řezech (obr. M1). Zámek pokosu (obr. U-10) udržuje naklápací mechanismus ve zvolené poloze (obr. M2). Při nastavování úhlu pilového kotouče uvolněte zámek otáčením proti směru hodinových ručiček. Otáčením kliky a pomocí stupnice nastavte požadovaný úhel sklonu. Utáhněte zámek otáčením ve směru hodinových ručiček. Před zapnutím pily se ujistěte, že je úkos správně zajištěn.

Rozpěrný klín

Klín při řezání pilovým kotoučem rozštípe dva kusy řezaného dřeva. Tím se zabrání padení nožů o materiál a zpětnému rázu.

Trhací plot (obr. N)

Trhací pravítko se používá pro všechny podélné řezy. Neřežte ručně bez použití správně nainstalovaného a zajištěného vodítka.

Knoflík úhlu zkosení (obr. O1, O2)

Knoflík pokosového úhlu spolu s příčným vedením (obr. U-5, obr. O2-1) se používá pro příčné a diagonální řezy. Knoflík se zajišť dotáčením zámků (obr. O1 - 2). Před zahájením řezání se ujistěte, že je knoflík / příčné vodítko správně zajištěno.

Chcete-li nastavit úhel příčného saní, uvolněte zámek a otáčejte knoflíkem úhlu zkosení, dokud nebude bod "0" v požadovaném úhlu. Utáhněte zámek.

Chcete-li nastavit polohu příčného vodítka, povolte zajišťovací knoflík (obr. O2 -2) a posuňte vodítko do požadované polohy. Utáhněte zámek.

Knoflík je vybaven stupnicí s přesností 5 stupňů. Na hřídeli knoflíku je stupnice 1 stupně. Při použití obou můžete odečíst přesný úhel.

Posunovač (obr. P)

Použití pro šířky od 50 mm do 150 mm.

Výměna kotoučové pily

Poznámka: Před výměnou kotoučové pily musí být pila odpojena od zdroje napájení.

Pilový kotouč se vyměňuje podle kroků:

- Odstraňte ochranný kryt kotouče a masku. (obr. Q1 -1).
- Zvedněte pilový kotouč do nejvyšší možné polohy.
- Držte objímku kotouče klíčem, abyste zabránili otáčení vřetena.
- Nasadte klíč na matici vřetena.
- Pro utažení otáčejte po směru hodinových ručiček. Naopak uvolnit. Povolte a vyjměte matici vřetena. (obrázek Q2).
- Sundejte objímku a kotoučovou pilu z vřetena.

Montáž nového kotouče se provádí analogicky v opačném pořadí.

Poznámka: pila se otáčí proti směru hodinových ručiček při pohledu z pravé strany pily. Ujistěte se, že je núž správně namontován (směrová šipka na noži odpovídá směru otáčení).

Základní operace

- Pro příčný řez, zkosený řez, zkosený řez, kombinovaný řez popř plstěný podél úzké části použijte křížový posuvník a knoflík pro nastavení úhlu zkosení.
- Neřežte ručně (bez podélného vodítka nebo příčného vedení). Mohlo by dojít k uvíznutí čepele, kopnutí nebo kontaktu ruky/prsty s čepelí.
- Po nastavení vždy zajištěte úhel zkosení.
- Trhací plot se používá pro podélné řezy. Pro ostatní operace je nutné jej rozebrat (obr. U-15).
- Při každém řezu musí být namontován ochranný kryt kotoučové pily. Pooperace vyžadující odstranění krytuokamžitě jej nasadte zpět.
- Výška kotoučové pily by měla být nastavena tak, aby její okraj při řezání vyčníval asi 3 mm nad pracovní prvek.
- Při řezání úzkých kousků použijte zatlačovač.

Příčné dělení (obr. O1)

Řezání dřeva přes vláknó pod úhlem 90°. K tomu použijte 0° úhlové příčné vedení. Před použitím se ujistěte, že je úhel zkosení zajištěn. Příčné vedení lze vést po jedné z vodících drážek stolu.

Pokosové upichování (obr. O1)

Řezání pod úhlem jiným než 90° kotoučovou pilou směřující svisle nahoru. Provádí se stejným způsobem jako příčné řezání, v libovolném úhlu nastaveném pomocí knoflíku úhlu zkosení.

Pokosové řezy (obr. R)

Operace je analogická s příčným řezáním s čepelí nakloněnou od svislice. Úhel ostří se nastavuje pomocí kliky.

Kombinované dělení (obr. S)

Příčné řezání pod úhlem s nakloněným ostřím. Chcete-li to provést, nastavte úhel zkosení příčného saně a úhel ostří.

Ripování (obr. N)

Řezání dřeva podél vlákna. Vyrobeno s použitím podélného vedení. Posunutím podélného vodítka nastavte požadovanou šířku řezaného prvku a poté vodítko zablokujte. Pro rip řezy:

- Ujistěte se, že vodítko je rovnoběžné s čepelí.
- Odtrhávací klín je správně vyrovnán s kotoučem.

Při řezání dlouhých obrobků vždy používejte podpěry. Přiláče dřeva současně k vodítku a desce stolu a rovnoměrným, jemným tlakem jej tlačte směrem k pile.

Při přemísťování prvku zatlačte pouze úlolek mezi pilu a podélné vedení, abyste zabránili vzpříčení kotouče a zpětnému rázu.

Pro prvky užší než 150 mm by měl být použit posunovač.

Odsávání prachu (obr. T)

Pila je vybavena odnímatelným systémem odsávání prachu. Systém lze připevnit ke vstupu (obr. T-2) pro odstranění prachu z pracoviště. Chcete-li odstranit lapač prachu (obr. T-1), povolte dvě matice (obr. T-3) a odpojte jej od zařízení.

Řezací tipy

- Ujistěte se, že podříznutí je na straně odpadu.
- Dřevo řezejte hotovou stranou nahoru.
- Vždy používejte vhodné podpěry pro řezané kusy dřeva.
- V případě drážekřezů se vyplatí provést zkušební řez.
- Dbejte na správné umístění čepele. Okraj kotouče by měl vyčnívat 3 až 6 mm nad povrch řezaného obrobku.
- Hleďteje na obrobku cizí předměty, hřebíčky atd.
- Vždy používejte dobře nabroušené kotouče – nikdy ne tupé.
- Používejte jemný, rovnoměrný a konstantní tlak. Netlačte příliš velkou silou.
- Neřežte mokré nebo zkroutené dřevo.
- Držte obrobek pevně oběma rukama nebo pomocí tlačníku.

ÚDRŽBA

Poznámka: Před prováděním údržby nebo nastavením spotřebiče vytáhněte zástrčku ze zásuvky.

- Udržujte nástroje čisté a dobře nabroušené pro lepší efektivitu práce. Pravidelně kontrolujte stav kabelů a v případě poškození je nechte opravit v autorizovaném servisní.
- Nástroj nevyžaduje dodatečné mazání a nemá žádný uživatelský vyměnitelný spotřební materiál. K čištění nepoužívejte vodu ani chemikálie. Otírejte suchým hadříkem.
- Skladujte na suchém místě. Udržujte větrací otvory čisté. Ovládací prvky by měly být bezprašné. Jiskry viditelné z ventilačních otvorů jsou normální a nepředstavují pro jednotku hrozbu.
- V případě poškození musí být kabel vyměněn výrobcem nebo kvalifikovanou osobou, aby se předešlo jakémukoli riziku.

ŘEŠENÍ PROBLÉMŮ

Problém	Možné příčiny	Řešení
Pila nespouští.	Pila není připojena ke zdroji napájení. Spálená pojistka nebo jistič. Přerušená šňůra. Nečistoty ve spínači.	Připojte pilu ke zdroji napájení. Vyměňte pojistku. Vyměňte kabel v autorizovaném servisním středisku. Odstraňte nečistoty.
Nepřesné pokosové řezy / kotouč není svislý.	Nesprávně nastavená šikmost. Nekalibrovaný úchytkoměr.	Zkontrolujte vertikálu pomocí čtverce a upravte polohu čepele. Zkontrolujte olivnici pomocí čtverce a upravte indikátor.
Ciferník příliš k materiálu.	Vedení není rovnoběžné s pilovým kotoučem. Pracovní prvek je zkroutený, hrana prvku se dotýkající vodítka není rovná.	Zkontrolujte polohu vodítka a upravte. Použijte jinou pracovní položku.
Materiál se zasekává na klinu.	Nesprávná poloha klinu vzhledem ke kotouči.	Zkontrolujte polohu klinu a upravte.
Špatná kvalita řezů.	Tupé čepele.	Vyměňte disk. Otočte štít.

	Štít je namontovaný na spätné strane. Guma nebo pryskyřice na číselníku. Nesprávny typ štítu.	Vymeňte disk a očistíte jej. Vymeňte disk za vhodný typ.
Existuje odmietnuti.	Nesprávna umiestnení trhacího právika. Nesprávna poloha klinu vzhľadom ke kotúčovi. Pracujte bez prúvode. Tupé čepele. Pojistný knoflík zkosení není utažen.	Upravte polohu vodička. Zkontrolujte polohu klinu a upravte. Nainštalujte prúvode. Vymeňte disk. Utláhněte knoflík.
Disk se nebude hladce zvedat ani naklánět.	Prach a nečistoty ve zvedacím / šikrém mechanismu.	Odstaňte nečistoty.
Disk se neodtáčí požadovanou rychlostí nebo se rychle zablukuje.	Byl použit nesprávny kabel. Nizké napětí.	Vymeňte kabel za vhodný. Kontaktujte elektrikáře.
Silné vibrace.	Pila není dostatečně pevně připravena ke stolu. Stůl nebo stojan umístěný na nerovném povrchu. Vadný štít.	Pilu bezpečně připevňte. Přenesete na rovný, rovný povrch. Vymeňte disk.

OCHRANA ŽIVOTNÝCH PROSTŘEDÍ



Elektrický napájený produkt by neměly být likvidovány s domovním odpadem, ale měly by být likvidovány ve vhodných zařízeních. Informace o likvidaci získáte u prodejce výrobku nebo u místních úřadů. Odpadní elektrická a elektronická zařízení obsahují látky, které nejsou neutrální pro přírodní prostředí. Nerecyklované zařízení představuje potenciální hrozbu pro životní prostředí a lidské zdraví.

"Grupa Topex Spółka z ograniczoną odpowiedzialnością" Spółka komandytowa se sídlem ve Varšavě, ul. Pograniczna 2/4 (dále: "Grupa Topex") informuje, že veškerá autorská práva k obsahu této příručky (dále jen: "Příručka"), včetně jejího textu, fotografií, schémat, náčrtů a jejích kompozic, náleží výhradně skupině Topex Group, a podléhají právní ochraně v souladu se zákonem ze dne 4. února 1994, o právu autorském a právech souvisejících (tj. Sbírka zákonů z roku 2006 č. 90 položka 631 v platném znění). Kopírování, zpracování, publikování a úprava celého Manuálu a jeho jednotlivých prvků pro komerční účely bez písemného souhlasu Grupa Topex je přísně zakázáno a může mít za následek občanskoprávní a trestní odpovědnost.

SK

Originálny (manuálny) manuál Stolové píly 59G823

POZNÁMKA: PRED POUŽITÍM SI POZORNE PREČÍTAJTE TENTO NÁVOD A UCHOVÁVAJTE TENTO NÁVOD PRE BUĎEŠIE POUŽITIE.

BEZPEČNOSŤ

ŠPECIFICKÉ BEZPEČNOSTNÉ PRAVIDLÁ PRE PRENOSNÉ STOLOVÉ PÍLY

Upozomenia týkajúce sa používania krytov

- Kryty ponechajte na ich mieste. Ochranné kryty by mali byť funkčné a správne namontované. Ochranný kryt, ktorý je uvoľnený, poškodený alebo nefunguje správne, by sa mal opraviť alebo vymeniť
- Pri každom úplnom reze vždy používajte ochranný kryt kotúčovej píly, štiepací nôž a zariadenie proti spätnému rázu. Pri operáciách celkového rezu, kde kotúčová píla prerezáva celú hrúbku obrobku, pomáha ochranný kryt a ďalšie bezpečnostné zariadenia znižovať riziko zranenia.
- Ochranný systém znova nasadte ihneď po dokončení operácií (ako je lemovanie, obloženie alebo odpílenie), ktoré si vyžadujú odstránenie ochranných krytov, štiepacieho noža a/alebo zariadenia proti spätnému rázu. Ochranný kryt, štiepací nôž a zariadenie proti spätnému rázu pomáhajú znižovať riziko zranenia.
- Pred zapojením upevňovacieho prvku sa uistite, že sa čepeľ nedotýka ochranného krytu, štiepacieho noža alebo obrobku. Neúmyselný kontakt vyššie uvedených zariadení s kotúčovou pilou by mohol vytvoriť nebezpečný stav.
- Nastavte štiepací klin podľa tohto návodu na obsluhu. Nesprávna vzdialenosť, nesprávne nastavenie a zarovnanie môžu spôsobiť, že štiepací klin bude neúčinný pri znižovaní pravdepodobnosti odmietnutia.

- Aby štiepací klin a zariadenie proti spätnému rázu fungovali, mali by byť pripojené k obrobku. Pri rezaní obrobkov, ktoré sú príliš krátke na zapojenie štiepacieho noža a zariadenia proti spätnému rázu, štiepací nôž a zariadenie proti spätnému rázu nebudú účinné. Za takýchto podmienok nemôže štiepací nôž a zariadenie proti spätnému rázu zabrániť spätnému rázu.
- Použite kotúčovú pílu vhodnú pre štiepací klin. Aby štiepací klin správne fungoval, priemer pílového kotúča by mal zodpovedať štiepaciemu nožu, telo kotúčovej píly by malo byť tenšie ako hrúbka štiepacieho noža a šírka rezu pílového kotúča by mala byť širšia ako hrúbka štiepacieho noža.

Upozomenia týkajúce sa postupov rezania

-  **NEBEZPEČENSTVO: Nikdy nedávajte prsty alebo ruky do blízkosti pílového kotúča alebo do jeho roviny.** Chvilka nepozornosti alebo šmyku môže nasmerovať vašu ruku na pílový kotúč a vážne sa zraníť.
- Obrobok podávajúca na kotúčovú pílu alebo sekáč iba v opačnom smere, ako je smer otáčania. Podávanie obrobku v rovnom smere, akým sa kotúčová píla otáča nad stolom, môže spôsobiť vtiiahnutie obrobku a ruky do kotúčovej píly.
- Nikdy nepoužívajte pokosový doraz na posuv obrobku počas rezania a nikdy nepoužívajte rozrezávacie vodidlo ako dĺžkový zarážku pri priečnom rezaní s pokosovým dorazom. Súčasná vedenie obrobku rozrezávacím vodidlom a pokosovým vedením zvyšuje pravdepodobnosť zachytenia a kopnutia pílového kotúča.
- Pri rozrezávaní vždy používajte silu posuvu obrobku medzi vodidlom a kotúčovou pilou. Tlačidlo použite, keď je vzdialenosť medzi vodiacom listou a kotúčovou pilou menšia ako 150 mm, a prítláčnu dosku použite, keď je vzdialenosť menšia ako 50 mm. Zariadenia na pomoc pri práci udržia ruku v bezpečnej vzdialenosti od kotúčovej píly.
- Používajte iba posúvač poskytnutý výrobcom alebo vyrobený v súlade s pokynmi. Takýto posúvač poskytuje správnu vzdialenosť medzi rukou a kotúčovou pilou.
- Nikdy nepoužívajte poškodený alebo prerezaný posúvač. Poškodený posúvač sa môže zlomiť, čo spôsobí, že ruka sklzne do kotúčovej píly.
- Nevykonávajte žiadne „ručné“ operácie. Na pohovanie alebo vedenie obrobku vždy používajte rozrezávacie vodidlo alebo indikátor skosenia. Pod pojmom „ručné písanie“ sa rozumie používanie rúk na podopieranie alebo vedenie obrobku, a nie používanie posúvača alebo indikátora skosenia. Ručné orezávanie vedie k vychýleniu, zachyteniu pílového kotúča a spätnému rázu.
- Nikdy nesiahajte cez rotačnú kotúčovú pílu alebo okolo rotačnej kotúčovej píly. Siahnutie na obrobok môže viesť k neúmyselnému kontaktu s rotujúcou kotúčovou pilou.
- V prípade dlhých a/alebo širokých obrobkov, aby ste ich udržali vo vodorovnej polohe, poskytnite obrobku podpornú oporu v zadnej časti stola a/alebo jeho stránach. Dlhý a/alebo široký obrobok má tendenciu otáčať sa na okraj stola, čo má za následok stratu kontroly, zachytenie kotúčovej píly a spätný ráz.
- Podávajú obrobok rovnomerným tempom. Neohýbajte ani neskrúčajte obrobok. Ak dôjde k zaseknutiu, okamžite nástroj vypnite, odpojte ho a potom zaseknutie odstráňte. Zaseknutie pílového kotúča obrobkom môže spôsobiť vyskočenie alebo zastavenie motora.
- Neodstraňujte kusy rezaného materiálu, kým sa kotúčová píla otáča. Materiál sa môže zachytiť medzi vodiacom listou alebo vo vnútri krytu čepele a čepeľ vám vtiagne prsty do čepele. Pred odstránením materiálu pílu vypnite a počkajte, kým sa kotúč prestane pohybovať.
- Ak režete otvorené obrobky s hrúbkou menšou ako 2 mm, použite pomocné vedenie v kontakte s doskou stola. Tenký obrobok sa môže zaseknúť pod vodidlom a spôsobiť spätný ráz.

Dôvody zamietnutia a súvisiace upozomenia

- Spätý ráz je náhla reakcia obrobku v dôsledku upnutého, zaseknutého pílového kotúča alebo nesprávneho zarovnania rezu obrobku kotúčovou pilou, alebo keď sa časť obrobku zachytí medzi pílovým kotúčom a pravítkom alebo iným pevným predmetom.
- Najčastejšie sa počas odmietnutia obrobok zdvihne zo stola zadnou časťou kotúčovej píly a smeruje k operátorovi.
- Spätý ráz je výsledkom nesprávneho používania píly a/alebo nesprávnej manipulácie alebo abnormálnych pracovných podmienok a dá sa mu predísť prijatím vhodných preventívnych opatrení, ako je uvedené nižšie.
- Nikdy nestojte priamo v rade s kotúčovou pilou. Stojte vždy na rovnakej strane pílového kotúča ako vodiaca línia. Spätý ráz

môže poháňať obrobok vysokou rýchlosťou smerom ku komukkoľvek stojacemu pred kotúčovou pilou a v jednej línii s kotúčovou pilou.

- Nikdy nesiahajte nad kotúčovú pílu alebo za kotúčovú pílu, aby ste ťahali alebo podopierali obrobok.** Môže dôjsť k náhodnému kontaktu s kotúčovou pilou alebo môže dôjsť k spätnému nárazu, ktorý môže vŕtnať prsty do kotúčovej pily.
- Nikdy nedržte obrobok a nevyvíjajte tlak na obrobok, ktorý je odrezaný rotačnou kotúčovou pilou.** Vyvíjanie tlaku na obrobok pri rezaní kotúčovou pilou môže spôsobiť zachytenie a spätný ráz.
- Zarovnajete lištu tak, aby bola rovnoobežná s čepeľou.** Nesprávne nastavenie vodidla upne obrobok v kotúčovej pile a spôsobí odmietnutie.
- Pri čiastočnom reze, ako je lemovanie, obloženie alebo pílenie, použijete vodidlo kotúča na vedenie obrobku vzhľadom na stôl a vedenie.** Vedenie lišťa pomáha riadiť obrobok v prípade spätného rázu.
- Podporte veľké panely, aby ste minimalizovali riziko zovretia čepele a kopnutia.** Veľké panely majú tendenciu padať pod vlastnou váhou. Podpera (podpery) by mala byť umiestnená pod všetky časti panelu viaceré za doskou stola.
- Buďte mimoriadne opatrní pri rezaní obrobku, ktorý je skrútený, zalomený, pokrútený alebo nemá žiadnu rovňu hranu, ktorá by ho viedla pomocou indikátora skosenia alebo pozdĺž vodidla.** Skrútený, zamotaný alebo zdeformovaný obrobok je nestabilný a spôsobuje, že rez nie je zarovnaný s kotúčovou pilou, čo spôsobuje zachytenie a odmietnutie.
- Nikdy nerezte viac ako jeden obrobok, či už vertikálne alebo horizontálne.** Kotúčová píla by mohla zdvihnúť aspoň jeden z nich a spôsobí spätný ráz.
- Pri opätovnom spustení pily s kotúčovou pilou v obrobku vycentrujte pilový kotúč v záreze tak, aby zuby pily nezasahovali do materiálu.** Ak sa píla zachytí v obrobku, môže zdvihnúť obrobok a spôsobí spätný ráz pri opätovnom spustení pily.
- Udržujte kotúčové píly čisté, ostré a s potrebným otvorom.** Nikdy nepoužívajte skrútené kotúčové píly alebo píly s ohnutými alebo zlomenými zubami. Ostré a správne nastavené kotúče píly minimalizujú zachytenie, zaseknutie a spätný ráz.

Upozomenia na stolovú pílu

- Vypnite stolovú pílu a odpojte napájací kábel pri odstraňovaní vložky stola, výmene kotúčovej pily alebo nastavovaní štiepacieho noža, zariadenia proti spätnému rázu alebo krytu kotúčovej pily a keď je stroj ponechaný bez dozoru.** Preventívne opatrenia zabráňajú nehodám.
- Nikdy nenechávajte bežiacu stolovú pílu bez dozoru.** Vypnite náradie a nenechávajte ho, kým sa úplne nezastaví. Bežiaci reťazový píla bez dozoru predstavuje nekontrolované nebezpečenstvo.
- Stolovú pílu umiestnite na rovné, dobre osvetlené miesto, kde si môžete podoprieť nohy a udržať rovnováhu.** Odporúča sa inštalovať na miesto s dostatočným priestorom, aby sa ľahko vyrovnalo s veľkosťou obrobku. Tesné, tmavé priestory a nerovné, klzké podlahy spôsobujú nehody.
- Často čistíte a odstraňujete piliny pod stolovou pilou a/alebo zberačom prachu.** Nahromadené piliny sú horľavé a môže dôjsť k samovznieteniu.
- Stolová píla by mala byť bezpečne pripevnená.** Stolová píla, ktorá nie je dostatočne zaistená, sa môže pohnúť alebo prevrátiť.
- Pred zapnutím stolovej pily odstráňte zo stola nástroje, kusy dreva atď.** Rozptyľovanie alebo potenciálne zaseknutie môžu byť nebezpečné.
- Vždy používajte kotúčové píly správnej veľkosti a tvaru (kosoštvorcový, nie okrúhly) montážnych otvorov.** Kotúčové píly, ktoré nepasujú do nástavca pily, budú bežať asymetricky, čo vedie k strate kontroly.
- Nikdy nepoužívajte poškodené alebo nesprávne upevňovacie prvky píloveho lištu, ako sú príruby, podložky kotúčovej pily, skrútky alebo matice.** Tieto upevňovacie prvky boli špeciálne navrhnuté pre pílu pre bezpečnú prevádzku a optimálny výkon.
- Nikdy nespúšťajte na stolovú pílu ani ju nepoužívajte ako stoličku.** Ak je nástroj naklonený alebo ak sa náhodou dostanete do kontaktu s rezným nástrojom, môže dôjsť k vážnym zraneniam.
- Uistite sa, že je čepeľ nainštalovaná tak, aby sa otáčala správnym smerom.** Na stolovú pílu nepoužívajte brúsne kotúče, drôtené kefy ani brúsne kotúče. Nesprávna inštalácia kotúčovej pily alebo používanie príslušenstva, ktoré sa neodporúča, môže viesť k vážnemu zraneniu.

Ďalšie bezpečnostné predpisy

- Nepoužívajte v nebezpečných podmienkach.** Elektrické náradie nepoužívajte vo vlhkom alebo daždivom prostredí. Pracovisko by malo byť správne osvetlené.
- Nepreťažujte zariadenie.** Prevádzka bude bezpečnejšia a efektívnejšia pri zachovaní správneho tempa práce.
- Použite správny kábel.** Uistite sa, že váš predlžovací kábel je v dobrom stave. Pri používaní predlžovacieho kábla sa uistite, že je vhodný pre elektrickú energiu, ktorú bude váš výrobok používať. Poddimenzovaný kábel spôsobí pokles sieťového napätia, čo bude mať za následok stratu energie a prehriatie.
- Používajte vhodné oblečenie.** Nenoste voľné oblečenie, rukavice, kravaty alebo šperky, ktoré sa môžu zachytiť o pohyblivé časti. Odporúča sa nosiť neklzávy obuv. Na ochranu vlasov nosite klobúk.
- Používajte ochranu očí.** Odporúča sa tiež používať ochranu dýchacích ciest (rúšky).
- Používajte iba predlžovacie káble s elektrickými špecifikáciami, ktoré zodpovedajú produktu.** Nepoužívajte poškodené predlžovacie káble. Pred použitím skontrolujte predlžovací kábel a v prípade poškodenia ho vymeňte. Pri od pájaní neťahajte za kábel. Chráňte kábel pred teplom a ostrými hranami. Pred odpojením produktu od predlžovacieho kábla vždy odpojte predlžovací kábel zo zásuvky.
- Nepreťažujte zložitú, vopred zmontované predmety.

Vysvetlenie pojmov

- Rezanie:** Rezanie na rozdelenie prvku na 2 časti.
- Tlačidlo:** podlhovastý nástroj používaný na posúvanie obrobku smerom k cieľu.
- Prevádzka od ruky:** „Rukou“ znamená použitie rúk na podporiete alebo vedenie obrobku namiesto použitia posúvača alebo indikátora skosenia.
- Odmietnutie:** Náhla reakcia obrobku v dôsledku upnutého, zaseknutého píloveho kotúča alebo nesprávneho nastavenia rezu obrobku s kotúčovou pilou, alebo keď je časť obrobku zachytená medzi kotúčom kotúčovej pily a rozrezávacím vodidlom alebo iným pevným predmetom.

Vysvetlenie symbolov

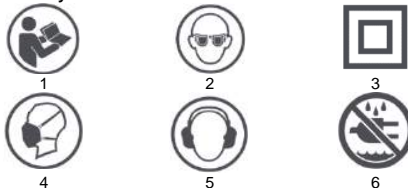

- Prečítajte si návod
- Používajte ochranu očí
- Druhá trieda ochrany
- Používajte ochranu dýchacích ciest
- Noste ochranu sluchu
- Nenechávajte ho vystavený dažďu alebo vlhkosti

TECHNICKÉ DÁTA

Kotúčová píla 59G823	
Parameter	Hodnota
Napätie	230V AC
Frekvencia	50 Hz
Moc	1600W, S6 20% 2000W
Rýchlosť otáčania bez zaťaženia	4800 ot./min
Priemer ciferníka	254 mm
Priemer otvoru kotúča	30 mm
Hrúbka ciferníka	2,8 mm
Hrúbka štiepacieho kotúča	2,5 mm
Veľkosť dosky stola	670 x 560 mm
Veľkosť predĺženia pracovnej dosky	1040 x 560 mm
Maximálna hĺbka rezu pre 45°	55 mm
Maximálna hĺbka rezu pre 0°	80 mm
Nastavenie sklonu čepele	0-45 °C
Trieda ochrany	II
Úroveň bezpečnosti	IPX0
omša	31 kg
Rok výroby	

59G823 znamená typ aj označenie stroja

ÚDAJE O HLUKU A VIBRÁCIÁCH

Hladina akustického tlaku	LpA = 92,6 dB (A) K = 3 dB (A)
---------------------------	--------------------------------

Nameraná hladina akustického výkonu	LWA = 105,6 dB (A) K = 3 dB (A)
-------------------------------------	---------------------------------

Informácie o hluku a vibráciách

Hladinu hluku vydávaného zariadením popisuje: hladina emitovaného akustického tlaku LpA a hladina akustického výkonu LWA (kde K je neistota merania).

Nasledujúce informácie: hladina emitovaného akustického tlaku LpA, hladina akustického výkonu LWA a zrýchlenie vibrácií ah boli namerané v súlade s EN 62841-1.

PRVKY ZARIADENIA

Štruktúra zariadenia je znázornená na obrázku U, kde:

1. Pozdĺžne vedenie
2. Ochranný kryt kotúčovej píly
3. Rozdeľovací klin
4. Račňa proti spätnému rázu
5. Bočné vedenie
6. Gombík uhla vodiaceho skosenia
7. Transportné kolieska
8. Vypínač s kľúčom
9. Stát
10. Šikmý zámok
11. Gombík na nastavenie výšky čepele
12. Gombík zámku stojana
13. Nastavenie uhla čepele
14. Zámok predĺženia stola
15. Stolová doska
16. Roztrhnutie zámok plotu
17. Predĺženie dosky stola.
18. kľúč

Príslušenstvo

- | | |
|--------------------|------|
| 1. Skladací stojan | 1 ks |
| 2. Keys | 2 ks |
| 3. Imbusový kľúč | 1 ks |
| 4. Konektor | 1 ks |

PRÍPRAVA NA PRÁCU

Rozbaľovanie

Poznámka: Aby ste predišli riziku neúmyselného zapnutia alebo úrazu elektrickým prúdom pri vybaľovaní a montáži, nepripájajte elektrické náradie k elektrickej sieti. Kábel by mal byť odpojený, keď sa píla nepoužíva.

Pred likvidáciou obalu sa uistite, že súprava je kompletná. Ak niektorý komponent chýba, nepokúšajte sa pílu zostaviť. Nepokúšajte sa pripojiť k elektrickej sieti alebo zapnúť pílu, kým nie sú všetky jej prvky správne nainštalované.

Chránič čepele a štiepací nôž

Pri rezaní vždy používajte chránič čepele a štiepací nôž. To znižuje riziko spätného rázu a chráni vaše ruky pred kontaktom s kotúčom.

Tlačidlo

Posuvník by mal byť približne 400 mm dlhý a 50 mm široký. Pre tuhosť by mala mať hrúbku aspoň 10 mm. Pohodlie zabezpečia oblé hrany. Mal by byť ukončený zárezom, ktorý umožňuje tlak a tlačenie spracovávaného materiálu. Úlohou posúvača je držať ruku v bezpečnej vzdialenosti od píly.

Nastavenie stojana (obr. A1, A2, A3, A4, A5)

Správne umiestnenie stojana na pílu umožňuje jeho používanie, skladanie a prepravu. Nohy sú zaistené poistnými gombíkmi.

- Vo východiskovej polohe nastavte pílu na kolesá (A1). Odomknite predné nohy. Vyklapte ich a zaistite (A2), potom odistite zadné nohy.
- Zdvihnite pílu na druhej strane (A3). Nohy sa rozvinú. Keď sú v správnej polohe, zaistite ich (A4).
- Polohu píly môžete nastaviť utiahnutím a odskrutkovaním opierok nôh (A5).

Poradie krokov je označené číslami na obrázkoch.

Skladanie statívu (obr. B1, B2, B3, B4)

Držte okraj stola, odistite nohy na strane kolies (B1). Položte reťazový pílu na kolesá sklopením nôh (B2). Blokovat'. Odblokujte druhý pár nôh (B3) a položte pílu na zem so sklopenými nohami. Zámok (B4).

Preprava píly (obr. C1, C2)

Predné nohy možno použiť ako rukoväť pri preprave píly na kolieskach.

Nastavenie štiepacieho noža (obr. D1, D2)

Štiepací klin je možné nastaviť do dvoch polôh: skladovacia poloha (D1) a pracovná poloha (D2). Klin je štandardne v odkladacej polohe.

Nastavenie klinu do pracovnej polohy

- Stiahnite kryt
- Zdvihnite pílový kotúč do najvyššej polohy otočením gombíka nastavenia výšky v smere hodinových ručičiek. Uistite sa, že uhol čepele (pokos) je 0°. Skosenie by malo byť uzamknuté.
- Odblokujte klin potiahnutím zaistovacej páčky nahor.
- Vytiahnite klin do prevádzkovej polohy. Otvory by mali byť zarovnané s kolímkami na kryte.
- Zablokujte klin nastavením páky do spodnej polohy (uistite sa, že je klin správne zaistený)
- Nainštalujte kryt.

Umiestnite klin do úložnej polohy

Opakujte kroky 1 až 3. Posuňte klin nadol do úložnej polohy. Zablokujte klin. Spustite pílový kotúč do najnižšej polohy. Klin by mal byť pod doskou stola.

Nastavenie polohy klinu vzhľadom na čepeľ (obr. D3)

Poznámka: Aby ste predišli zraneniu osôb, pred vykonaním akýchkoľvek nastavení vždy odpojte pílu od zdroja napájania. Klin musí byť dokonale rovnobežný s pílovým kotúčom. Ak chcete nastaviť polohu klinu, uvoľnite dve skrutky (D3 - 1) a potom nastavte klin do správnej polohy. Po nastavení polohy klin opäť zaistite.

Inštalácia západiek proti spätnému rázu (obr. E1, E2)

Poznámka: Na inštaláciu západiek musí byť štiepací klin v pracovnej polohe.

- Zdvihnite pílový kotúč do najvyššej polohy a nastavte pokos na 0°. Uistite sa, že skosenie je správne zaistené.
- Nájďte sedlo 1 na klinu (obr. D2-1) a umiestnite doň prvok s račňami. Spustite plastový kryt a zaistite ho (obr. E1 - 1). Umiestnite páku do spodnej polohy. Uistite sa, že kolík je úplne usadený v sedle 1.
- Uvoľnite plastový kryt, aby ste zaistili mechanizmus. Uistite sa, že jednotlivé prvky mechanizmu sú dobre osadené.

Montáž krytu pílového kotúča

- Zdvihnite páku (obr. F1 - 1) označenú na obr. F1. Umiestnite chránič kotúča na sedlo 2 (obr. D2 - 2) tak, aby bol v ňom umiestnený vnútorný zaistovaci kolík (obr. F2 - 2).
- Nasadte kryt na štiepací nôž.
- Potiahnite kryt smerom dozadu, aby ste sa uistili, že poistný kolík (obr. F2 - 1) je správne umiestnený v sedle 3 (obr. D2 - 3)
- Zatlačte páčku (obr. F1 - 1) smerom nadol, aby ste zaistili kryt (obr. F3).

Rozšírenie stola

- Nástavec je možné odomknúť a uzamknúť pomocou zámku výsuvného stola (obr. U - 14).
- Zámok v spodnej polohe blokuje vysunutie dosky stola (obr. G1 - 1)
- Zámok v hornej polohe umožňuje vysunutie predĺženia dosky stola (obr. G2 - 1).
- V prípade potreby predĺžte predĺženie dosky stola (obr. G3).
- Po predĺžení predĺženia na požadovaný dĺžku zatlačte zámok smerom nadol, aby sa mechanizmus zablokoval (obr. G4). Poznámka: Uistite sa, že rozšírenie je správne zablokované.
- Uťahnite skrutku na koľajničkách (obr. G5).

Inštalácia konzoly na nastavenie výšky (obr. H)

Rukoväť kľuky nastavenia výšky čepele (obr. U-11) je pripevnená zaskrutkovaním.

Montáž ťhacieho plotu

Uvoľnite vodiacu poistku (obr. U-16) zatlačením nahor. Vodiacu lištu umiestnite na pracovnú dosku tak, aby bola ukazovateľ 4 (obr. I1-2) na rovnakej strane ako stupnica na pracovnej doske (obr. I1-1). Zaisťte vodiacu lištu najskôr vpredu a potom vzadu zatlačením vodiacich zámokov na stĺh (I2).

Upravte polohu ťhacieho vodidla.

Predvolené nastavenie vodidla je v pravom uhle k prednej hrane pracovnej dosky. Ak uhol 90° nedodržíte, uvoľnite pomocou imbusového kľúča dve skrutky (obr. J1-1) na vrchu prednej časti vodidla. Potom nastavte polohu vodidla tak, aby bol dodržaný uhol 90° k okraju pracovnej dosky. Posuňte vodiacu lištu tak, aby bola zarovnaná s pílovým kotúčom. Ukazovateľ polohy by mal ukazovať 0. Ak nie je, uvoľnite skrutku (obr. J2-1) a zarovnať ukazovateľ s nulovým bodom na stupnici. Poznámka: Ochranný kryt kotúča a štiepací nôž musia byť predtým odstránené.

SERVIS

Zapínač / vypínač

Poznámka: Pred zapnutím stroja sa uistite, že je správne nainštalovaný kryt kotúča.

Píla je vybavená spínacím mechanizmom s funkciou aretácie. To chráni pred aktiváciou deťmi a neoprávnenými osobami.

- Na spustenie zariadenia vložte kľúč a potom potiahnite vypínač smerom nahor (obr. K1).
- Ak chcete zariadenie vypnúť, posuňte vypínač do spodnej polohy. (obrázok K2)
- Keď je spotrebič vypnutý, vytiahnite kľúč (obr. K3-1), aby ste ho uzamkli. (obrázok K3).

Nastavenie výšky čepele.

Na nastavenie výšky čepele sa používa gombík na nastavenie výšky čepele (obr. U-11). Otáčaním kľuky v smere hodinových ručičiek spustíte pílu a naopak, ak ju zdvihnete (obr. L).

Nastavenie uhla skosenia (skosenia) kotúčovej píly.

Sklopná kľuka kotúča sa používa na naklonenie kotúča pri pokosových rezoch (obr. M1). Pokosová poistka (obr. U-10) drží mechanizmus naklápajú na zvolenej polohe (obr. M2). Pri nastavovaní uhla pílového kotúča uvoľnite aretáciu otáčaním proti smeru hodinových ručičiek. Otáčaním kľuky a pomocou stupnice nastavte požadovaný uhol sklonu. Uťahnite záмок otáčaním v smere hodinových ručičiek. Pred zapnutím píly sa uistite, že je úkos správne zaistený.

Rozdeľovací kľín

Kľín pri rezaní pílovým kotúčom rozštiepi dva kusy rezaného dreva. Tým sa zabráni zaseknutiu nožov o materiál a spätnému rázu.

Roztrhnutie plot (obr. N)

Rozrezávacie pravítko sa používa na všetky rozrezávacie rezy. Nerežte ručne bez použitia správne nainštalovaného a zaisteného vodidla.

Gombík uhla skosenia (obr. O1, O2)

Gombík pokosového uhla spolu s priečnym vedením (obr. U-5, obr. O2-1) sa používa na priečne a diagonálne rezy. Gombík sa uzamkne utiahnutím záмку (obr. O1 - 2). Pred začatím rezania sa uistite, že gombík/priečny vodítko je správne zaistený.

Ak chcete nastaviť uhol krížového posúvača, uvoľnite poistku a otáčajte gombíkom uhla skosenia, kým nebude bod „0“ v požadovanom uhle. Uťahnite záмок.

Ak chcete nastaviť polohu priečného vodidla, uvoľnite zaisťovací gombík (obr. O2 -2) a posuňte vodidlo do požadovanej polohy. Uťahnite záмок. Gombík je vybavený stupnicou s presnosťou 5 stupňov. Na hradieli gombíka je 1-stupňová stupnica. Použitím oboch môžete odčítať presný uhol.

Tlačidlo (obr. P)

Použitie pre šírky od 50 mm do 150 mm.

Výmena kotúčovej píly

Poznámka: Pred výmenou kotúčovej píly musí byť píla odpojená od zdroja napájania.

Pílový kotúč sa vymieňa podľa krokov:

- Odstráňte ochranný kryt čepele a masku. (Obr. Q1 -1).
- Zdvihnite pílový kotúč do najvyššej možnej polohy.
- Držte objímku kotúča kľúčom, aby ste zabránili otáčaniu vretena.
- Nasadte kľúč na maticu vretena.
- Uťahnite otáčaním v smere hodinových ručičiek. Naopak uvoľniť. Uvoľnite a odstráňte maticu vretena. (Obrázok Q2).
- Odstráňte objímku a kotúčovú pílu z vretena.

Montáž nového kotúča sa vykonáva analogicky v opačnom poradí.

Poznámka: Píla sa otáča proti smeru hodinových ručičiek pri pohľade z pravej strany píly. Uistite sa, že je čepeľ správne namontovaná (smerová šípka na čepeli zodpovedá smeru otáčania).

Základné operácie

- Pre priečny rez, šikmý rez, šikmý rez, kombinovaný rez alebo plstenie pozdĺž úzkej časti použite krížový posúvač a gombík na nastavenie uhla skosenia.
- Nerežte ručne (bez roztrhávacieho vodidla alebo priečného vodidla). Mohlo by dôjsť k zaseknutiu čepele, kopnutiu alebo k kontaktu vašej ruky/prsty s čepeľou.
- Po nastavení uhla skosenia vždy uzamknite.
- Trhací plot sa používa na pozdĺžne rezy. Pri ostatných operáciách je potrebné ho rozobrať (obr. U-15).
- Pri každom odrezaní musí byť namontovaný ochranný kryt kotúčovej píly. Pooperácie vyžadujúce odstránenie krytuokamžite ho nasadte späť.
- Výška kotúčovej píly by mala byť nastavená tak, aby jej okraj pri rezaní vychádzal asi 3 mm nad pracovný prvok.
- Pri rezaní úzkych kúskov použite posúvač.

Krížové delenie (obr. O1)

Rezanie dreva cez vlákno pod uhlom 90°. Na tento účel použite priečne vedenie pod uhlom 0°. Pred použitím sa uistite, že je uhol skosenia zaistený. Priečne vedenie môže byť vedené pozdĺž jednej z vodiacich drážok stola.

Pokosové delenie (obr. O1)

Rezanie pod iným uhlom ako 90° kotúčovou pílu smerujúcou zvisle nahor. Vykonáva sa rovnakým spôsobom ako priečne rezanie pod ľubovoľným uhlom nastaveným pomocou gombíka uhla skosenia.

Pokosové rezy (obr. R)

Operácia je analógická s priečnym rezaním s čepeľou naklonenou od zvislice. Uhol čepele sa nastavuje pomocou kľuky.

Kombinované delenie (obr. S)

Krížové rezanie pod uhlom s naklonenou čepeľou. Za týmto účelom nastavte uhol skosenia krížového posúvača a uhol čepele.

Ripovanie (obr. N)

Rezanie dreva pozdĺž vlákna. Vyrobené s použitím pozdĺžneho vedenia. Posunutím pozdĺžneho vodidla nastavte požadovanú šírku rezaného prvu a potom vodidlo zablokujte. Pre roztrhané rezy:

- Uistite sa, že vodidlo je rovnoobežné s čepeľou.
 - Štiepací nôž je správne zarovnaný s kotúčom.
- Pri rezaní dlhých obrobkov vždy používajte podpery. Prítlačte drevo súčasne k vodiacej lište a doske stola a rovnomerným, jemným tlakom ho tlačte smerom k pile.

Pri presúvaní prvku zatlačte iba úlomok medzi pílu a pozdĺžne vedenie, aby ste zabránili zaseknutiu kotúča a spätnému rázu.

Pre prvky užšie ako 150 mm je potrebné použiť posúvač.

Odsávanie prachu (obr. T)

Píla je vybavená odnímateľným systémom odsávania prachu. Systém je možné pripievať ku vchodu (obr. T-2) na odstránenie prachu z pracoviska. Ak chcete odstrániť zbierač prachu (obr. T-1), uvoľnite dve matice (obr. T-3) a odpojte ho od zariadenia.

Typy na rezanie

- Uistite sa, že podrezanie je na strane šrotu.
- Drevo odrežte hotovou stranou nahor.
- Vždy používajte vhodné podpery pre rezaný kus dreva.
- V prípade dôležitých rezov sa oplatí urobiť skúšobný rez.
- Dbajte na správne umiestnenie čepele. Okraj kotúča by mal vychádzať 3 až 6 mm nad povrch obrobku, ktorý sa má rezať.
- Vyhľadajte na obrobku cudzie predmety, klince atď.
- Vždy používajte dobre nabrúsené kotúče – nikdy nie tupé.
- Používajte jemný, rovnomerný a stály tlak. Netlačte príliš veľkou silou.
- Nerežte mokré alebo zdemorované drevo.
- Držte obrobok pevne obooma rukami alebo pomocou posúvača.

ÚDRŽBA

Poznámka: Pred údržbou alebo nastavením spotrebiča vytiahnite zástrčku zo zásuvky.

- Udržujte nástroje čisté a dobre nabrúsené pre lepšiu efektívitu práce. Pravidelne kontrolujte stav káblov a v prípade poškodenia ich nechajte opraviť v autorizovanom servise.
- Náradie nevyžaduje dodatočné mazanie a nemá žiadny užívateľský vymeniteľný spotrebný materiál. Na čistenie nepoužívajte vodu ani chemikálie. Čistite suchou handričkou.
- Skladujte na suchom mieste. Udržujte vetracie otvory čisté. Ovládacie prvky by mali byť bezpečné. Iskry viditeľné z ventilačných otvorov sú normálne a nepredstavujú hrozbu pre jednotlivcu.
- V prípade poškodenia musí byť kábel vymenený výrobcom alebo kvalifikovanou osobou, aby sa predišlo akémukoľvek riziku.

RIEŠENIE PROBLÉMOV

Problém	Možné príčiny	Riešenie
Píla sa nespúšťa.	Píla nie je pripojená k zdroju napájania. Vypáňená poistka alebo istič. Zlomená šnúra. Nečistoty vo vypínači.	Pripojte pílu k zdroju napájania. Vymeňte poistku. Kábel vymeňte v autorizovanom servisnom stredu. Odstráňte nečistoty.
Nepresné pokosové rezy / čepeľ nie je zvislá.	Nesprávne nastavené zošíkmenie. Nekalibrované meradlo šikmosti.	Skontrolujte vertikálu pomocou štvorca a upravte polohu čepele. Skontrolujte otlivnicu pomocou štvorca a nastavte indikátor.
Ciferník je príhnavý k materiálu.	Vedenie nie je rovnoobežné s pílovým kotúčom. Pracovný prvok skrútený, okraj prvku dotýkajúci sa vodidla nie je rovný.	Skontrolujte polohu vodidla a upravte ho. Použite inú pracovnú položku.
Materiál sa zasekáva na kline.	Nesprávna poloha klinu vzhľadom na disk.	Skontrolujte polohu klinu a upravte ho.

Neakvalitné rezy.	Tupé čepele. Štít nie namontovaný na nesprávnej strane. Guma alebo živica na ciferníku. Nesprávny typ štítu.	Vymeňte disk. Otočte štít. Vyberte disk a vyčistite ho. Vymeňte disk za vhodný typ.
Existuje odmietnutie.	Nesprávne umiestnenie tlačacieho dorazu. Nesprávna poloha klinu vzhľadom na disk. Pracujte bez sprievodcu. Tupé čepele. Uzamykací gombík zošikmenia nie je utiahnutý.	Upravte polohu vodiča. Skontrolujte polohu klinu a upravte ho. Nainštalujte sprievodcu. Vymeňte disk. Utiahnite gombík.
Disk nebude hladko sputať ani nakláňať.	Prach a nečistoty v zdv./hacom/naklápacom mechanizme.	Odstáňte nečistoty.
Disk sa neotáča požadovanou rýchlosťou alebo sa rýchlo zablokuje.	Bol použitý nesprávny kábel. Nízke napätie.	Vymeňte kábel za vhodný. Obráťte sa na elektrikára.
Silné vibrácie.	Píla nie je dostatočne pevne pripavená k stolu. Stôl alebo stojan umiestnený na nerovnom povrchu. Chybný štít.	Pevne pripievte pílu. Preneste na rovny, rovný povrch. Vymeňte disk.

OCHRANA ŽIVOTNÉHO PROSTREDIA



Elektrický poháňaný produkt by sa nemal likvidovať s domovým odpadom, ale mali by sa likvidovať vo vhodných zariadeniach. Informácie o likvidácii získate od predajcu produktu alebo od miestnych úradov. Odpad z elektrických a elektronických zariadení obsahuje látky, ktoré nie sú neutrálne pre životné prostredie. Nerecyklovateľné zariadenia predstavujú potenciálnu hrozbu pre životné prostredie a ľudské zdravie.

"Grupa Topex Spółka z ograniczoną odpowiedzialnością" Spółka komandytowa so sídlom vo Varšave, ul. Pograniczna 2/4 (ďalej len „Grupa Topex“) informuje, že všetky autorské práva k obsahu tohto návodu (ďalej len „príručka“) vrátane jeho textu, fotografií, schém, náčrtov a jeho kompozícií patria výlučne skupine Topex Group a podliehajú právnej ochrane v súlade so zákonom zo 4. februára 1994 o autorských právach a právach s ním súvisiacich (tj. Z. z. z roku 2006 č. 90 polozka 631 v znení neskorších predpisov). Kopírovanie, spracovanie, zverejňovanie a upravenie celého Manuálu a jeho jednotlivých prvkov na komerčné účely bez písomného súhlasu Grupa Topex je prísne zakázané a môže mať za následok občianskoprávnu a trestnoprávnu zodpovednosť.

SL

Originalní (roční) příročník Namizna žaga 59G823

OPOMBA: PRED DELOVANJEM POZORNO PREBERITE TA PRIROČNIK IN TA PRIROČNIK SHRANJEVAJTE ZA PRIHODNJO REFERENCE.

VARNOST

POSEBNA VARNOSTNA PRAVILA ZA PRENOSNE NAMIZNE ŽAGE

Opozorila v zvezi z uporabo prevlek

- Pokrov naj bodo na svojem mestu.** Varovala morajo biti v delujočem stanju in pravilno nameščena. Varovalo, ki je zhranjeno, poškodovano ali ne deluje pravilno, je treba popraviti ali zamenjati.
- Za vsako popolno operacijo rezanja vedno uporabljajte štítnik za krožno žago, razcepni nož in napravo proti povratnemu udarcu.** Pri operacijah popolnega rezanja, kjer krožna žaga v celoti reže skozi debelino obdelovanca, štítnik in druge varnostne naprave pomagajo zmanjšati tveganje poškodb.
- Zaščitni sistem ponovno namestite takoj po zaključku operacij (kot so šivanje, oblaganje ali žaganje), ki zahtevajo odstranitev štítnikov, razcepnega noža in/ali naprave proti povratnemu udarcu.** Zaščitni, razcepni nož in naprava proti povratnemu udarcu pomagajo zmanjšati tveganje za poškodbe.
- Prepričajte se, da se rezilo ne dotika štítnika, cepilnega noža ali obdelovanca, preden vstavite pritrilni element.** Nenamerni stik zgornjih naprav s krožno žago lahko povzroči nevarno stanje.
- Razcepni nož nastavite v skladu s temi navodili za uporabo.** Nepravilna razdalja, neusklajenost in poravnava lahko povzročijo, da je razcepni nož neučinkovit pri zmanjšanju verjetnosti zavrnitve.

- Da bi razcepni nož in naprava proti povratnemu udarcu delovala, ju je treba povezati z obdelovancem.** Pri rezanju obdelovanec, ki so prekratki, da bi vklopili razcepni nož in napravo proti povratnemu udarcu, razcepni nož in naprava proti povratnemu udarcu ne bosta učinkovita. V takih pogojih razcepni nož in naprava proti povratnemu udarcu ne moreta preprečiti povratnega udara.
- Uporabite krožno žago, primerno za cepilni nož.** Za pravilno delovanje cepilnega noža mora biti premer žaginega lista ustrežati rezilnemu nožu, telo krožne žage mora biti tanjša od debeline cepilnega noža, širina reza žaginega lista pa mora biti širša od debeline razcepnega noža.

Opozorila glede postopkov rezanja

-  **NEVARNOST: Nikoli ne postavljajte prstov ali rok v bližino ali v linijo z žaginim listom.** Trenutek nepazljivosti ali zdrsja lahko vašo roko usmeri proti žaginemu listu in vas resno poškoduje.
 - Na krožno žago ali dleto podajate obdelovanec samo v nasprotni smeri od smeri vrtenja.** Pomikanje obdelovanca v isti smeri, kot se krožna žaga vrti nad mizo, lahko povzroči, da se obdelovanec in roka potegneta v krožno žago.
 - Med rezanjem nikoli ne uporabljajte prečnega merila za podajanje obdelovanca in nikoli ne uporabljajte raztrgalne ograje kot dolžine pri prečnem rezanju s prečnim merilom.** Istočasno vodenje obdelovanca z raztrganim ogradom in končnim vodilom poveča verjetnost, da se žagin list ujame in udari.
 - Pri raztrganju vedno uporabite silo podajanja obdelovanca med vodilo in krožno žago. Potiskalnik uporabite, ko je razdalja med vodilnim drogom in krožno žago manjša od 150 mm, tlačno ploščo pa uporabite, če je razdalja manjša od 50 mm.** Naprave za pomoč pri delu bodo držale roko na varni razdalji od krožne žage.
 - Uporabljajte samo potiskalnik, ki ga zagotovi proizvajalec ali izdelan v skladu z navodili.** Tak potiskalnik zagotavlja pravo razdaljo med roko in krožno žago.
 - Nikoli ne uporabljajte poškodovanega ali prezezanega potiskača.** Poškodovano potiskalo se lahko zlomi, kar povzroči, da roka zdrsne v krožno žago.
 - Ne izvajajte nobenih "ročnih" operacij. Za pozicioniranje ali vodenje obdelovanca vedno uporabite bodisi ograjo za raztrganje ali indikator poševnega roba.** Z "rokopisom" pomeni uporabo rok za podporo ali vodenje obdelovanca, ne pa z uporabo drsnika ali indikatorja nagiba. Prostorčno obrezovanje vodi do neusklajenosti, ukleščenja žaginega lista in povratnega udara.
 - Nikoli ne segajte skozi vrtljivo krožno žago ali okoli vrtljive krožne žage.** Če segate po obdelovancu, lahko pride do nenamernega stika z vrtečo se krožno žago.
 - Za dolge in/ali široke obdelovanca, da ostanejo ravne, zagotovite podporno podporo obdelovancu na zadnji strani mize in/ali njenih straneh.** Dolg in/ali širok obdelovanec se nagiba k zasuku od robu mize, kar povzroči izgubo nadzora, ukleščenje krožne žage in povratni udarec.
 - Enakomerno hranite obdelovanec. Ne upogibajte ali zvijajte obdelovanca.** Če pride do zagoditve, takoj izklopite orodje, odklopite orodje in nato odstranite zastoj. Zagoditev žaginega lista bo obdelovanca lahko povzročilo brcanje ali ustavitve motorja.
 - Ne odstranjujte kosov rezanega materiala, medtem ko se krožna žaga vrti.** Material se lahko ujame med vodilno palico ali v notranjost zaščite rezila in rezilo bo potegnilo vaše prste v rezilo. Izklopite žago in počakajte, da se rezilo preneha premikati, preden odstranite material.
 - Uporabite pomožno vodilo v stiku z mizo, če režete odprte obdelovanec z debelino manj kot 2 mm.** Tanek obdelovanec se lahko zatakne pod ograjo in povzroči povratni udarec.
- Razlogi za neodbitven in s tem povezana opozorila**
Povratni udarec je nenadna reakcija obdelovanca zaradi vpetega, zagodjenega žaginega lista ali neusklajenosti obdelovanca, rezanega s krožno žago, ali ko se del obdelovanca ujame med žagin list in ograjo ali drug pritrjen predmet.
Najpogosteje pri zavrnitvi obdelovanec dvignemo z mize z zadnjim delom krožne žage in ga usmerimo proti upravljavcu.
Povratni udarec je posledica napačne uporabe žage in/ali nepravilnega ravnanja ali nenormalnih delovnih pogojev in se mu je mogoče izogniti z ustreznimi previdnostnimi ukrepi, kot je opisano spodaj.
 - Nikoli ne stojte neposredno v liniji s krožno žago. Vedno stojte na isti strani žaginega lista kot vodilni drog.** Povratni udarec lahko požeje obdelovanec z veliko hitrostjo proti komurkoli, ki stoji pred krožno žago in v liniji s krožno žago.

- b) **Nikoli ne segajte čez krožno žago ali za krožno žago, da bi potegnili ali podprli obdelovanec.** Lahko pride do nenamernega stika s krožno žago ali pa lahko vaše prste povlečete v krožno žago.
- c) **Nikoli ne držite obdelovanca in ne pritisčajte na obdelovanec, ki ga režete z vrtečo krožno žago.** Pritisk na obdelovanec, ko ga reže krožna žaga, lahko povzroči ukleščenje in povratni udarec.
- d) **Poravnajte palico tako, da je vzporedna z rezilom.** Neuskaljenost vodila bo obdelovanec stisnila v krožno žago in povzročila zavrnitev.
- e) **Uporabite vodilo rezila za vođenje obdelovanca glede na mizo in vodilo, ko se izvaja delni rez, kot je šivanje, obloga ali žaganje.** Vodilo listov pomaga pri usmerjanju obdelovanca v primeru povratnega udara.
- f) **Podprite velike plošče, da zmanjšate tveganje, da bi rezilo stisnilo in brcalo.** Velike plošče ponavadi padejo pod lastno težo. Podpora(-e) je treba postaviti pod vse dele plošče, ki visi za mizo.
- g) **Bodite izjemno previdni pri rezanju obdelovanca, ki je zvit, prepognjen, zvit ali nima ravnega roba, da bi ga vodil z indikatorjem posebnega roba ali vzdolž vodila.** Ukričevljen, zapleten ali zvit obdelovanec je nestabilen in povzroči, da je rez napačno poravnat s krožno žago, kar povzroči ukleščenje in zavrnitev.
- h) **Nikoli ne režite več kot enega obdelovanca, bodisi navpično ali vodoravno.** Krožna žaga bi lahko pobrala vsaj enega od njih in povzročila povratni udarec.
- i) **Če ponovno zaženete žago s krožno žago v obdelovancu, centrirajte žagin list v zarezo, tako da zobje žage ne zagrabijo materiala.** Če se žaga ujame v obdelovanec, lahko ob ponovnem zagonu žage dvigne obdelovanec in povzroči povratni udarec.
- j) **Krožne žage naj bodo čiste, ostre in s potrebno odprtino.** Nikoli ne uporabljajte zasukanih krožnih žag ali žag z upognjenimi ali zlomljenimi zobmi. Ostra in pravilno nastavljena lista krožne žage zmanjšajo ukleščenje, zagodenje in povratni udarec.

Opozorila namizne žage

- a) **Izklopite namizno žago in odklopite napajalni kabel, ko odstranjujete vložek za mizo, zamenjate krožno žago ali nastavljate razcepni nož, napravo proti povratnemu udarcu ali zaščito za krožno žago in ko stroj pustite brez nadzora.** Preventivni ukrepi bodo preprečili nesreče.
- b) **Tekaške mizne žage nikoli ne puščajte brez nadzora.** Orodje izklopite in ga ne zapuščajte, dokler se popolnoma ne ustavi. Tekoča verižna žaga brez nadzora predstavlja nenadzorovano nevarnost.
- c) **Namizno žago postavite na ravno, dobro osvetljeno mesto, kjer lahko podpirate noge in ohranjate ravnostžeje.** Priporočljivo je, da namestite na mesto z dovolj prostora, da se zlahka spopade z velikostjo obdelovanca. Tesni, temni prostori in neravna, spolzka tla povzročajo nesreče.
- d) **Pogosto čistite in odstranite žagovino pod namizno žago in/ali zbiralnik prahu.** Nakopičena žagovina je gorljiva in lahko pride do samovžiga.
- e) **Namizna žaga mora biti varno pritrjena.** Namizna žaga, ki ni ustrezno pritrjena, se lahko premakne ali prevrne.
- f) **Odstranite orodje, kose lesa itd. z mize, preden vklopite namizno žago.** Odvracanje pozornosti ali morebitna zastoja sta lahko nevarna.
- g) **Vedno uporabljajte krožne žage pravilne velikosti in oblike (diamantne in ne okrogle) za montažne luknje.** Krožne žage, ki se ne prilegajo nastavku žage, bodo delovale asimetrično, kar bo povzročilo izgubo nadzora.
- h) **Nikoli ne uporabljajte poškodovanih ali nepravilnih pritrilnih elementov žaginega lista, kot so prirobnice, podložke krožne žage, vijaki ali matice.** Ti pritrilni elementi so bili posebej zasnovani za žago za varno delovanje in optimalno delovanje.
- i) **Nikoli ne stopajte na namizno žago in je ne uporabljajte kot stol.** Če je orodje nagnjeno ali če pomotoma pridete v stik z rezalnim orodjem, lahko pride do resnih poškodb.
- j) **Prepričajte se, da je rezilo nameščeno tako, da se obrne v pravo smer. Na namizni žagi ne uporabljajte brusnih koles, žičnih ščetk ali abrazivnih plošč.** Nepravilna namesitev krožne žage ali uporaba nepriporočenih dodatkov lahko povzroči resne poškodbe.

Dodatni varnostni predpisi

- Ne uporabljajte v nevarnih pogojih.** Električnega orodja ne uporabljajte v mokrih ali deževnih okoliših. Delovno mesto mora biti ustrezno osvetljeno.
- Ne preobremenjujte naprave.** Delovanje bo varnejše in učinkovitejše ob ohranjanju pravilnega tempa dela.
- Uporabite pravi kabel.** Prepričajte se, da je vaš podaljšek v dobrem stanju. Ko uporabljate podaljšek, se prepričajte, da je primeren za električno energijo, ki jo bo porabil vaš izdelek. Premajhni kabel bo

povzročil padec omrežne napetosti, kar bo povzročilo izgubo električne energije in pregrevanje.

- Uporabljajte primerna oblačila.** Ne nosite ohlapnih oblačil, rokavic, kavat ali nakita, ki se lahko ujamejo v gibljive dele. Priporočljivo je, da nosite nedrseče čevlje. Nosite klobuk, da zaščitite svoje lase.
- Uporabljajte zaščito za oči.** Priporočljiva je tudi uporaba zaščitne dihal (maske).
- Uporabljajte samo podaljške z električnimi specifikacijami, ki ustrezajo izdelku.** Ne uporabljajte poskodovanih podaljškov. Pred uporabo preverite podaljšek in ga zamenjajte, če je poškodovan. Ne vlecite za kabel, ko ga odklopite. Kabel hranite stran od vročine in ostrih robov. Podaljšek vedno izvlecite iz vtičnice, preden izdelek odklopite iz podaljška.
- Ne režite skozi zapletene, vnaprej sestavljene predmete.**

Razlaga izrazov

- Rezanje:** Rezanje za razdelitev elementa na 2 dela.
- Potiskalnik:** podolgovat orodje, ki se uporablja za premikanje obdelovanca proti cilju.
- Prostorčno upravljanje:** "Ročno" pomeni uporabo rok za podporo ali vođenje obdelovanca namesto uporabe drsnika ali indikatorja posebnega roba.
- Zavrnitev:** Nenadna reakcija obdelovanca zaradi vpetega, zagodenega žaginega lista ali neuskaljenosti obdelovanca, rezanega s krožno žago, ali ko se del obdelovanca ujame med list krožne žage in ograjo ali drug pritrjen predmet.

Razlaga simbolov

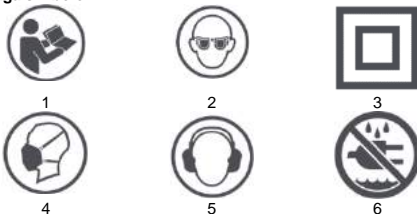

- Preberite priročnik
- Uporabljajte zaščito za oči
- Drugi razred zaščite
- Uporabljajte zaščito za dihala
- Nosite zaščito za sluh
- Ne puščajte ga izpostavljenega dežju ali vlagi

TEHNIČNI PODATKI

Krožna žaga 59G823	
Parameter	vrednost
Napetost	230 V AC
Frekvenca	50 Hz
Moč	1600 W, S6 20 % 2000 W
Hitrost vrtenja brez obremenitve	4800 vrt./min
Premer številčnice	254 mm
Premer izvirne diska	30 mm
Debelina številčnice	2,8 mm
Debelina cepilnega diska	2,5 mm
Velikost mize	670 x 560 mm
Velikost podaljška pulta	1040 x 560 mm
Največja globina reza za 45 °	55 mm
Največja globina reza za 0°	80 mm
Nastavitev nagiba rezila	0-45 °
Zaščitni razred	II
Stopnja varnosti	IPX0
maša	31 kg
Leto proizvodnje	
59G823 pomeni tako vrsto kot oznako stroja	

PODATKI O HRUPU IN VIBRACIJAH

Raven zvočnega tlaka	LpA = 92,6 dB (A) K = 3 dB (A)
Izmerjena raven zvočne moči	LWA = 105,6 dB (A) K = 3 dB (A)

Informacije o hrupu in vibracijah

Raven hrupa, ki ga oddaja naprava, je opisana z: nivojem oddanega zvočnega tlaka LpA in nivojem zvočne moči LWA (kjer je K merilna negotovost).

Naslednje informacije: raven oddanega zvočnega tlaka LpA, raven zvočne moči LWA in pospešek vibracij ah so bili izmerjeni v skladu z EN 62841-1.

ELEMENTI NAPRAV

Struktura naprave je prikazana na sliki U, kjer:

1. Vzdržilno vodilo
2. Zaščita za krožno žago
3. Razcepni klin
4. Zaskok proti povratnemu udarcu
5. Stranski vodnik
6. Gumb za vodilni poševni kot
7. Transportna kolesa
8. Stikalo za vklop / izklop s ključem
9. Stoj
10. Poševna ključavnica
11. Gumb za nastavitve višine rezila
12. Gumb za zaklepanje stojala
13. Prilagoditev kota rezila
14. Ključavnica za podaljšek mize
15. Namizna plošča
16. Raztrgajte ključavnico za ograjo
17. Podaljšek mizne plošče.
18. Ključ

Dodatki

- | | |
|----------------------|-------|
| 1. Zložljivo stojalo | 1 kos |
| 2. Ključi | 2 kos |
| 3. Imbus ključ | 1 kos |
| 4. Konektor | 1 kos |

PRIPRAVA NA DELO

Razpakiranje

Opomba: Da bi se izognili nevarnosti nenamernega vklopa ali električnega udara pri razpakiranju in sestavljanju, električnega orodja ne priključujte na električno omrežje. Ko žaga ni v uporabi, je treba kabel odklopiti.

Praden embalažo zavrzete, se prepričajte, da je komplet popoln. Ne poskušajte sestaviti žage, če katera komponenta manjka. Ne poskušajte se priključiti na električno omrežje ali vklopiti žage, dokler niso vsi njeni elementi pravilno nameščeni.

Zaščita rezila in razcepni nož

Pri rezanju vedno uporabljajte zaščito za rezilo in razcepni nož. To zmanjša tveganje povratnega udara in zaščiti vaše roke pred stikom z rezilom.

Potiskalnik

Potiskalnik mora biti dolg približno 400 mm in širok 50 mm. Zaradi togosti mora biti debelina najmanj 10 mm. Za udobje bodo poskrbeli zaobljeni robovi. Končati naj se z vdolbino, ki omogoča pritisk in potiskanje obdelanega materiala. Naloga potiskača je, da drži roko na varni razdalji od žage.

Postavitve stojala (sl. A1, A2, A3, A4, A5)

Pravilna namestitev stojala za žago omogoča njegovo uporabo, zlaganje in transport. Noge so zaklenjene z gumbi za zaklepanje.

- V začetni položaj postavite žago na kolesa (A1). Odklenite sprednje noge. Zložite jih in zaklenite (A2), nato odklenite zadnje noge.
- Dvignite žago na drugi strani (A3). Noge se bodo odprle. Ko so v pravilnem položaju, zaklenite (A4).
- Položaj žage lahko prilagodite tako, da zategnete in odvijete opore za noge (A5).

Vrstni red korakov je označen s številkami na slikah.

Zlaganje stojala (sl. B1, B2, B3, B4)

Držite rob mize, odklenite noge na strani kolesa (B1). Verižno žago postavite na kolesa, ki zložijo noge (B2). Blokiraj. Odklenite drugi par nog (B3) in položite žago na tla z zloženimi nogami. Ključavnica (B4).

Prevoz žage (sliki C1, C2)

Sprednje noge se lahko uporabljajo kot ročaj pri transportu žage na kolesih.

Nastavitev razcepnega noža (sl. D1, D2)

Razcepni nož je mogoče nastaviti v dva položaja: položaj za shranjevanje (D1) in delovni položaj (D2). Klin je privzeto v položaju za shranjevanje.

Nastavitev klina v delovnem položaju

- Snemite pokrov
- Dvignite žagin list v najvišji položaj tako, da zavrtite gumb za nastavitve višine v smeri urinega kazalca. Prepričajte se, da je kot rezila (miter) 0°. Poševnica mora biti zaklenjena.
- Odklenite zagazdo tako, da povlecete zaklepno ročico navzgor.
- Potegnite klin navzgor v delovni položaj. Luknje morajo biti poravnane z zatiči na ohišju.

- Blokirajte zagazdo tako, da nastavite ročico v spodnji položaj (prepričajte se, da je zagazod pravilno zaskočen)
- Namestite pokrov.

Postavite klin v položaj za shranjevanje

Ponovite korake od 1 do 3. Potisnite zagazdo navzdol v položaj za shranjevanje. Blokirajte zagazdo. Spustite žagin list v najnižji položaj. Klin naj bo pod mizo.

Nastavitev položaja klina glede na rezilo (slika D3)

Opomba: Da se izognete telesnim poškodbam, pred kakršnimi koli nastavitvami žago vedno odklopite iz vira napajanja. Klin mora biti popolnoma vzporeden z žaginim listom. Za nastavitve položaja klina odvijte dva vijaka (D3 - 1), nato pa zagazdo nastavite v pravilen položaj. Po nastavitvi položaja ponovno zaprite zagazdo.

Namestitev zapahov proti povratnemu udarcu (sl. E1, E2)

Opomba: Razcepni nož mora biti v delovnem položaju, da namestite zaščitne.

- Dvignite žagin list v najvišji položaj in nastavite naklon na 0°. Prepričajte se, da je poševnica pravilno zaklenjena.
- Poiščite sedež 1 na klinu (slika D2-1) in vanj postavite element z zaskoki. Spustite plastični pokrov in ga zaklenite (slika E1 - 1). Ročico postavite v spodnji položaj. Prepričajte se, da je zatič v celoti nameščen v sedežu 1.
- Sprostite plastični pokrov, da pritrdite mehanizem. Prepričajte se, da so posamezni elementi mehanizma dobro nameščeni.

Montaža zaščite žaginega lista

- Dvignite ročico (sl. F1 - 1), označeno na sl. F1. Namestite ščitnik rezila na sedež 2 (slika D2 - 2), tako da je notranji zaporni zatič (slika F2 - 2) nameščen vanj.
- Pokrov položite na razkolni nož.
- Povlecite pokrov nazaj, da se prepričate, da je zaporni zatič (slika F2 - 1) pravilno nameščen v sedež 3 (slika D2 - 3)
- Potisnite ročico (slika F1 - 1) navzdol, da zaklenete pokrov (slika F3).

Razširitev mize

- Podaljšek je mogoče odkleniti in zakleniti s ključavnico za namizni podaljšek (slika U - 14).
- Ključavnica v spodnjem položaju blokira podaljšek mizne plošče (slika G1 - 1)
- Ključavnica v zgornjem položaju omogoča izvlačenje podaljška mizne plošče (slika G2 - 1).
- Po potrebi razširite podaljšek mize (slika G3).
- Ko podaljšek podaljšate na zeleno dolžino, potisnite ključavnico navzdol, da zaklenete mehanizem (slika G4). Opomba: Preverite, ali je razširitev pravilno blokirana.
- Zategnite vijak na tirnicah (slika G5).

Namestitev nosilca za nastavitve višine (slika H)

Ročaj gonilke za nastavitve višine rezila (slika U-11) se pritrdi tako, da se privije.

Montaža ograje

Sprostite ključavnico vodila (slika U-16) tako, da jo potisnete navzgor. Vodilo postavite na delovno ploščo tako, da je vodilni kazalec (slika I1-2) na isti strani kot skala na delovni plošči (slika I1-1). Vodilni drog zaklenite najprej spredaj in nato zadaj tako, da vodilne ključavnice pritisnete na mizo (I2).

Prilagodite položaj ograje.

Privzeta nastavitve vodila je pravokotna na sprednji rob delovne plošče. Če kota 90° ne držite, popustite oba vijaka (slika J1-1) na vrhu srednjega dela vodila z imbus ključem. Nato prilagodite položaj vodila tako, da ostane kot 90° na rob delovne plošče. Premaknite vodilo, da ga poravnate z žaginim listom. Indikator položaja naj piše 0. Če ni, odvijte vijak (slika J2-1) in indikator poravnajte z ničelno točko na lestvici. Opomba: ščitnik rezila in razcepni nož je treba predhodno odstraniti.

SERVIS

Stikalo za vklop / izklop

Opomba: Preden vklopite stroj, se prepričajte, da je ščitnik rezila pravilno nameščen.

Žaga je opremljena s preklopnim mehanizmom s funkcijo zaklepanja. To štiti pred aktivacijo otrok in nepooblaščenih oseb.

- Za zagon naprave vstavite ključ, nato povlecite stikalo za vklop/izklop navzgor (slika K1).
- Za izklop naprave premaknite stikalo za vklop/izklop v spodnji položaj. (slika K2)

- Ko je aparat izklopljen, izvlecite ključ (slika K3-1), da ga zaklenete. (slika K3).

Nastavitev višine rezila.

Gumb za višino rezila (slika U -11) se uporablja za nastavitev višine rezila. Obrnite ročico v smeri urinega kazalca, da spustite žago in obratno, da jo dvignete (slika L).

Nastavitev kota naklona (poševnice) krožne žage.

Ročica za nagibanje rezila se uporablja za nagibanje rezila za prečne reze (slika M1). Zapah (slika U-10) drži nagibni mehanizem v izbranem položaju (slika M2). Ko nastavljate kot žaginiga lista, sprostite zaklep tako, da ga zavrtite v nasprotni smeri urinega kazalca. Z vrtenjem ročice in uporabo lestvice nastavite želeni kot naklona. Zategnite ključavnico tako, da jo zavrtite v smeri urinega kazalca. Pred vklopom žage se prepričajte, da je poševnica pravilno zaklenjena.

Razcepni klin

Klin razcepi dva kosa žaganega lesa pri rezanju z žaginim listom. To preprečuje, da bi se rezila zagodila na material in povratni udarec.

Raztrgana ograja (slika N)

Odprna ograja se uporablja za vse reze. Ne režite ročno brez uporabe pravilno nameščenega in zaklenjenega vodila.

Gumb za nagib (sl. O1, O2)

Gumb za prečni kot skupaj s prečnim vodilom (sl. U-5, sl. O2-1) se uporablja za prečne in diagonalne reze. Gumb zaklenete z zategovanjem ključavnice (sl. O1 - 2). Pred začetkom rezanja se prepričajte, da je gumb/prečna ograja pravilno zaklenjen.

Za nastavitev kota prečnega drsnika popustite zaklep in zavrtite gumb za naklon kota, dokler točka "0" ni pod želenim kotom. Zategnite ključavnico. Za prilagoditev položaja prečne ograje popustite zaklepni gumb (sl. O2 - 2) in potisnite ograjo v želeni položaj. Zategnite ključavnico.

Gumb je opremljen z lestvico z natančnostjo 5 stopinj. Na gredi gumba je 1-stopinjski lestvici. Z uporabo obeh lahko odčitate natančen kot.

Potiskalnik (sl. P)

Uporablja se za širine od 50 mm do 150 mm.

Zamenjava krožne žage

Opomba: Pred zamenjavo krožne žage morate žago odklopiti iz vira napajanja.

Zamenjava žaginega lista poteka po korakih:

- Odstranite zaščito rezila in masko. (slika Q1 -1).
- Dvignete žagin list v najvišji možni položaj.
- Držite ovratnik rezila s ključem, da preprečite vrtenje vretena.
- Postavite ključ na matico vretena.
- Obrnite v smeri urinega kazalca, da zategnete. Nasprotno za popuščenje. Odvijte in odstranite matico vretena. (Slika Q2).
- Odstranite obroč in krožno žago z vretena.

Sestavljanje novega diska se izvede analogno, v obratnem vrstnem redu. Opomba: žaga se vrti v nasprotni smeri urinega kazalca, če gledamo z desne strani žage. Prepričajte se, da je rezilo pravilno namešчено (puščica smeri na rezilu se ujema s smerjo vrtenja).

Osnovne operacije

- Za prečni rez, poševni rez, poševni rez, kombinirani rez oz polštenje vzdolž ozkega dela uporabite prečni drsni in gumb za nastavitev kota poševnice.
- Ne režite ročno (brez ograje ali prečnega vodila). Lahko zagodži rezilo, ga udari ali povzroči, da vaša roka/prsti pridejo v stik z rezilom.
- Po nastavitvi vedno zaklenite kot poševnice.
- Odprna ograja se uporablja za rezanje lopov. Za druge operacije ga je treba razstaviti (slika U-15).
- Za vsako operacijo rezanja je treba namestiti zaščito za krožno žago. Pooperacije, ki zahtevajo odstranitev pokrovatakoj natakni nazaj.
- Višina krožne žage mora biti nastavljena tako, da njen rob med rezanjem štrli približno 3 mm nad delovnim elementom.
- Pri rezanju ozkih kosov uporabite potiskalo.

Prečni deli (sl. O1)

Rezanje lesa čez zmo pod kotom 90°. Za to uporabite prečno vodilo pod kotom 0°. Pred uporabo se prepričajte, da je poševni kot zaklenjen. Prečno vodilo se lahko vodi po enem od vodilnih utorov mize.

Odcep (slika O1)

Rezanje pod kotom, ki ni 90°, s krožno žago, usmerjeno navpično navzgor. Izvaja se na enak način kot prečno rezanje, pod katerim koli kotom, nastavljenim z gumbom za poševni kot.

Zarezi (slika R)

Operacija je podobna prečnemu rezanju z rezilom, nagrnjenim od navpičnice. Kot rezila se nastavlja s pomočjo gonilke.

Kombinirano ločevanje (slika S)

Prečno rezanje pod kotom z nagrnjenim rezilom. To naredite tako, da prilagodite kot poševnice prečnega drsnika in kot rezila.

Raztrganje (slika N)

Rezanje lesa vzdolž zrna. Izdelano z uporabo vzdolžnega vodila. S premikanjem vzdolžnega vodila nastavite želeno širino rezanega elementa, nato blokirajte vodilo. Za raztrganje reze:

- Prepričajte se, da je ograja vzporedna z rezilom.
 - Razcepni nož je pravilno poravnava z diskom.
- Pri rezanju dolgih obdelovancev vedno uporabljajte opore. Istočasno pritisnite les ob vodilo in mizo ter ga z enakomernim, nežnim pritiskom potisnite proti žagi.
- Pri premikanju elementa pritisnite le delček med žago in vzdolžnim vodilom, da preprečite zagoditev in povratni udarec rezila. Za elemente, ožje od 150 mm, je treba uporabiti potiskalo.

Odsesavanje prahu (slika T)

Žaga je opremljena s odstranljivim sistemom za odsesavanje prahu. Sistem je mogoče pritrčiti na vhod (slika T-2) za odstranjevanje prahu z delovnega mesta. Za odstranitev zbiralnika prahu (slika T-1) popustite obe matici (slika T-3) in ga odklopite z naprave.

Nasveti za rezanje

- Prepričajte se, da je podrez na strani ostanka.
- Les odrežite tako, da je končna stran obrnjena navzgor.
- Vedno uporabite ustrezne podpore za kose lesa, ki jih želite rezati.
- V primeru pomembnih rezov je vredno narediti testni rez.
- Pazite na pravilen položaj rezila. Rob diska naj štrli 3 do 6 mm nad površino obdelovanca, ki ga želite rezati.
- V obdelovancu poiščite tujke, žebelje itd.
- Vedno uporabljajte dobro nabrušene diske – nikoli dolgočasne.
- Uporabljajte nežen, enakomeren in stalen pritisk. Ne pritisčajte s preveliko silo.
- Ne režite mokrega ali zvitega lesa.
- Obdelovanec trdno držite z obema rokama ali s potiskalom.

VZDRŽEVANJE

Opomba: izvlecite vtič iz vtičnice pred vzdrževanjem ali nastavitvijo aparata.

- Orodja naj bodo čista in dobro nabrušena za boljše delovno učinkovitost. Redno preverjajte stanje kablov in jih v primeru poškodbe dajte na popravilo pri pooblaščenem servisu.
- Orodje ne potrebujete dodatnega mazanja in nima potrošnega materiala, ki bi ga lahko zamenjal uporabnik. Za čiščenje ne uporabljajte vode ali kemikalij. Obrišite s suho krpo.
- Shranjujte na suhem mestu. Prezračevalne reže naj bodo čiste. Kontrole morajo biti brez prahu. Iskre, vidne iz prezračevalnih lukenj, so normalne in ne predstavljajo nevarnosti za enoto.
- V primeru poškodbe mora kabel zamenjati proizvajalec ali usposobljena oseba, da bi se izognili tveganju.

ODPRAVLJANJE TEŽAV

Problem	Možni vzroki	Rešitev
Žaga se ne zažene.	Žaga ni priključena na napajanje. Pregorela varovalka ali odklopnik. Zlomljena vrvica. Umazanija v stikalu.	Priključite žago na napajanje. Zamenjajte varovalko. Kabel zamenjajte v pooblaščenem servisu. Odstranite ostanke.
Nenatančni rezi / rezilo ni navpično.	Poševnica napačno nastavljena. Nekalibriran merilnik nagiba.	Preverite navpičnost s kvadratom in prilagodite položaj rezila. Preverite naklon s kvadratom in nastavite indikator.
Številčnica se drži materiala.	Vodilo ni vzporedno z žaginim listom. Delovni element je zviti, rob elementa, ki se dotika vodila, ni raven.	Preverite položaj vodila in ga prilagodite. Uporabite drug delovni predmet.
Material se zagodži na klinu.	Nepravilen položaj klina glede na disk.	Preverite položaj klina in ga prilagodite.
Slaba kakovost rezov.	Topa rezila. Ščit je nameščen na napačni strani. Guma ali smola na številčnici. Nepravilna vrsta ščita.	Zamenjajte disk. Obrnite ščit. Odstranite disk in ga očistite. Zamenjajte z ustrezno vrsto diska.
Obstaja zavmitev.	Nepravilna namestitev lopute. Nepravilen položaj klina glede na disk. Delo brez vodnika. Topa rezila. Poševni zaklepni gumb ni zategnjen.	Prilagodite položaj vodila. Preverite položaj klina in ga prilagodite. Namestite vodnik. Zamenjajte disk. Zategnite gumb.

Disk se ne bo dvignil ali nagnil gladko.	Prah in odpadki v mehanizmu za dviganje/poševnost.	Odstrihanne ostanke.
Disk se ne vrti z želeno hitrostjo ali se hitro zaklene.	Uporabljjen je bil napačen kabel. Nizka napetost.	Kabel zamenjajte z ustreznim. Obrnite se na električarja.
Močne vibracije.	Žaga ni dovolj trdno pritrjena na mizo. Miza ali stojalo na neravni podlagi. Pokvarjen ščit.	Varno pritrdite žago. Prenesite na ravno, ravno površino. Zamenjajte disk.

VARSTVO OKOLJA



Električno gnanih izdelkov ne smete odvreči med gospodinjiske odpadke, temveč jih je treba odvreči v ustrezne objekte. Informacije o odstranjevanju lahko dobite pri prodajalcu izdelka ali lokalnih organih. Odpadna električna in elektronska oprema vsebuje snovi, ki niso nevtralne za naravno okolje. Nereciklirana oprema predstavlja potencialno nevarnost za okolje in zdravje ljudi.

"Grupa Topex Spółka z ograniczoną odpowiedzialnością" Spółka komandytowa s sedežem v Varšavi, ul. Pograniczna 2/4 (v nadaljevanju: "Grupa Topex") obvešča, da vse avtorske pravice za vsebino tega priročnika (v nadaljevanju: "Priročnik"), vključno z njegovimi besedilom, fotografijami, diagrami, risbami in njegovimi kompozicijami, pripadajo izključno skupini Topex. In so predmet pravnega varstva v skladu z Zakonom o avtorskih in sorodnih pravicah z dne 4. februarja 1994 (tj. Zakonodajni list iz leta 2006 št. 90, točka 631 s spremembami). Kopiranje, obdelava, objava in spreminjanje v komercialne namene celotnega priročnika in njegovih posameznih elementov brez pisnega soglasja Grupe Topex je strogo prepovedano in lahko povzroči civilno in kazensko odgovornost.

LT

Originalus (rankinis) vadovas Stalo pjūklas 59G823

PASTABA: PRIEŠ NAUDOJIMĄ ATIDŽIAI PERSKAITYKITE ŠĮ VADOVĄ, URĮŠSAUGKITE ŠĮ VADOVĄ ATTEIKTI.

SAUGUMAS

SPECIALIOS NEŠIOJAMŲJŲ STALO PJŪKLŲ SAUGOS Taisyklės

Įspėjimai, susiję su dangtelių naudojimu

- Laikykite dangčius savo vietoje. Apsaugos turi būti tvarkingos ir tinkamai sumontuotos.** Atsilaisvinusių, pažeistą arba netinkamai veikiančių apsaugą reikia pataisyti arba pakeisti
- Visada naudokite diskinio pjūklų apsaugą, pjaustymo peilį ir apsaugos nuo atatranks įtaisą kiekvienai pjovimo operacijai.** Atliekant viso pjovimo operacijas, kai diskinis pjūklas visiškai perpajuna ruošinio storį, apsauga ir kiti saugos įtaisai padeda sumažinti sužalojimo riziką.
- Nedelsdami vėl pritvirtinkite apsaugų sistemą, kai baigsite operacijas (pvz., sujungimą, apkalimą ar pjovimą), kai reikia nuimti apsaugas, pjaustymo peilį ir (arba) apsaugos nuo atatranks įtaisą.** Apsauga, skaldymo peilis ir atatranka stabdantis įtaisas padeda sumažinti sužalojimo riziką.
- Prieš įjungdami tvirtinimo detalę įsitinkinkite, kad ašmenys neliečia apsaugos, skeldimo peilio ar ruošinio.** Netyčinis aukščiau išvardytų prietaisų kontaktas su diskiniu pjūklų gali sukelti pavojingą būklę.
- Skaldymo peilį nustatykite pagal šią naudojimo instrukciją.** Neteisingas atstumas, nesutapimas ir išlygiavimas gali padaryti skeltuvą neveiksmingą sumažinant atmetimo tikimybę.
- Kad pjaustymo peilis ir atatranka stabdantis įtaisas veiktų, jie turi būti sujungti su ruošiniu.** Pjaunant ruošinius, kurie yra per trumpi, kad įjungti skeldimo peilį ir apsaugos nuo atatranks įtaisą, skeldimo peilis ir atatranks apsaugos įtaisas neveiks. Esant tokioms sąlygoms, skeldinamas peilis ir apsaugos nuo atatranks įtaisas negali apsaugoti nuo atatranks.
- Naudokite diskinį pjūklą, tinkamą pjaustyti peiliui.** Kad skaldomas peilis tinkamai veiktų, pjovimo disko skersmuo turi atitikti skaldomo peilio skersmenį, diskinio pjūklų korpusas turi būti plonesnis už skaldomo peilio storį, o pjūklų pjovimo plotis turi būti platesnis nei storis, skeldancio peilio.

Įspėjimai dėl pjovimo procedūrų



- PAVOJUS: Niekada nedėkite pirštų ar rankų prie pjūklų ašmenų arba juo vienoje linijoje.** Akimirka neatidumas arba paslydimas gali nukreipti ranką į pjūklų diską ir jus rimtai sužaloti.
- Tiekiute ruošinį į diskinį pjūklą arba kalta tik priešinga sukimosi kryptiai.** Tiekiant ruošinį ta pačia kryptimi, kaip diskinis pjūklas sukasi virš stalo, ruošinys ir ranka gali būti įtraukiami į diskinį pjūklą.
- Niekada nenaudokite ištrizinais matuoklio ruošiniui paduoti pjovimo metu ir niekada nenaudokite plyšimo atitvaro kaip ilgio ribotuvo, kai pjaunate skersinį ištrizinais matuoklį.** Vienu metu kreipiant ruošinį su plyšimo aptvara ir įpjovos kreiptuvu, padidėja tikimybė, kad pjūklų diskas įstrigs ir spyris.
- Plyšdamas visada taikykite ruošinio padavimo jėgą tarp kreiptuvo ir diskinio pjūklų.** Naudokite stūmiklį, kai atstumai tarp kreipiamosios juostos ir diskinio pjūklų yra mažesnis nei 150 mm, ir naudokite prispaudimo plokštę, kai atstumai mažesnis nei 50 mm. Pagalbiniai darbai įtaisai laikys ranką saugiu atstumu nuo diskinio pjūklų.
- Naudokite tik gamintojo pateiktą arba pagal instrukcijas pagamintą stūmiklį.** Toks stūmiklis užtikrina tinkamą atstumą tarp rankos ir diskinio pjūklų.
- Niekada nenaudokite pažeisto ar įpjauto stūmiklio.** Pažeistas stūmiklis gali sulūžti, todėl ranka įslysi į diskinį pjūklą.
- Neatlikite jokių „rankinių“ operacijų.** Ruošinio padėties nustatymui arba nukreipimui visada naudokite plyšimo tvartį arba nuožulnų indikatorius. „Rašymas ranka“ reikalauja rankų naudojimą ruošiniui palaikyti arba nukreipti, o ne naudoti slankiklį arba nuožulnios nuolydžio indikatorius. Apipjaustymas laisvomis rankomis sukelia nelinkamą išlygiavimą, pjūklų ašmenų įstrigimą ir atatranką.
- Niekada neikiškite rankų per besisukantį diskinį pjūklą arba aplink sukamąjį diskinį pjūklą.** Pasiekus ruošinį, galima netyčia prisiliesti prie besisukančio diskinio pjūklų.
- Ilgomis ir (arba) platiems ruošiniams, kad jie liktų lygiai, stalo galė ir (arba) jo šonuose palaikykite atramą ruošiniui.** Ilgas ir (arba) platus ruošinys linkęs pasisukti prie stalo krašto, todėl prarandama kontrolė, diskinis pjūklas įstringa ir atatranka.
- Tiekiute ruošinį tolygiu tempu. Nelenkite ir nesukite ruošinio. Jei įstrigo, nedelsdami išjunkite įrankį, atjunkite jį ir pašalinkite strigtį.** Pjūklų diska užstrigus ruošiniui, variklis gali spurti arba sustoti.
- Neišimkite nupjaunos medžiagos gabalėlių, kol diskinis pjūklas sukasi.** Medžiaga gali įstrigti tarp kreipiančiosios juostos arba ašmenų apsaugos viduje ir ašmenys trauks jūsų pirštus ir ašmenis. Prieš išimdami medžiagą, išjunkite pjūklą ir palaukite, kol ašmenys nustos judėti.
- Jei pjaunate atvirus ruošinius, kurių storis mažesnis nei 2 mm, naudokite pagalbinių kreiptuvą, kuris liestų stalviršį.** Plonas ruošinys gali užstrigti po plėšimo tvorele ir sukelti atatranką.

Neapatvirtinimo priežastys ir susiję įspėjimai

Atatranka – tai staigi ruošinio reakcija dėl prispausto, įstrigusio pjūklų disko arba diskiniu pjūklų nupjauto ruošinio nesutapimo arba kai dalis ruošinio įstringa tarp pjūklų disko ir plyšimo tvoros ar kito fiksuoto objekto. Dažniausiai atmetimo metu ruošinys pakeliamas nuo stalo per diskinio pjūklų galinę dalį ir nukreipiamas į operatorius.

Atatranka atsiranda dėl netinkamo pjūklų naudojimo ir (arba) netinkamo naudojimo ar neįprastų darbo sąlygų, todėl jos galima išvengti imantis atitinkamų atsargumo priemonių, kaip nurodyta toliau.

- Niekada nestovėkite tiesiai vienoje linijoje su diskiniu pjūklų.** Visada stovėkite toje pačioje pjūklų disko pusėje kaip ir kreipiamoji juosta. Atatranka gali stumti ruošinį dideliu greičiu link kiekvieno, stovinčio prieš diskinį pjūklą ir vienoje linijoje su diskiniu pjūklų.
- Niekada nesitieskite virš diskinio pjūklų arba už diskinio pjūklų, norėdami traukti ar palaikyti ruošinio.** Gal atsitikti netyčia prisiliesti prie diskinio pjūklų arba atatranka gali įtempti pirštus į diskinį pjūklą.
- Niekada nelaiškite ruošinio ir nespaužkite ruošinio, kurį pjauna besisukantis diskinis pjūklas.** Spaudžiant ruošinį pjaunant diskiniu pjūklų, jis gali įstrigti ir sukelti atatranką.
- Išlygiuokite juosta taip, kad ji būtų lygiagretė ašmenims.** Jei kreiptuvus nesutampa, ruošinys įspreš į diskinį pjūklą ir bus atmetas.
- Naudokite ašmenų kreiptuvą, kad nukreiptumėte ruošinį stalo atžvilgiu ir nukreiptumėte, kai atliekamas dalinis pjūvis, pvz., siūlės, dailienės arba pjovimas.** Lapų kreiptuvus padeda nukreipti ruošinį atatranks atveju.
- Remkite dideles plokštes, kad sumažintumėte geležties suspaudimo ir spyrimo riziką.** Didelės plokštės linkusios kristi nuo

savo svorio. Atrama (-os) turi būti dedama po visomis plokštės dalimis, kabantiomis už stališrūs.

- g) **Būkite ypač atsargūs pjaustydami ruošinį, kuris yra iškreiptas, sulenktas, iškrūpęs arba neturi tiesios briaunos, kad nukreiptumėte jį nuožoliniu indikatoriumi arba išilgai kreiptuvo.** Iškreiptas, susipainiojęs arba iškreiptas ruošinys yra nestabilus ir dėl to pjūvis nesutampa su diskiniu pjūkle, todėl įstrigimas ir atmetimas
- h) **Niekada nepjunkite daugiau nei vieno ruošinio, tiek vertikaliai, tiek horizontaliai.** Diskinis pjūklas gali paimti bent vieną iš jų ir sukelti atatranką.
- i) **Jei iš naujo paleidžiame pjūklą su diskiniu pjūkle ruošinyje, pjūkle geležtę centruokite įpjovoje, kad pjūkle dantys nesusilieštų su medžiaga.** Jei pjūklas įstrigęs ruošinyje, jis gali pakelti ruošinį ir sukelti atatranką, kai pjūklas vėl paleidžiamas.
- j) **Diskinius pjūklus laikykite švarius, aštrius ir su reikiama anga. Niekada nenaudokite susuktų diskinių pjūklų arba pjūklų, kurių dantys yra sulinkę ar nulūžę.** Aštrūs ir tinkamai nustatyti diskiniai pjūklai sumažina įstrigimą, įstrigimą ir atatranką.

Stalo pjūkle įspėjimai

- a) **Išjunkite stalo pjūklą ir atjunkite maitinimo laidą išimdami stalo įdėklą, keisdami diskinį pjūklą arba reguliuodami plyšimo peilį, apsaugos nuo atatrankos įtaisą ar diskinio pjūkle apsaugą, taip pat kai mašina paleikama be priežiūros..** Prevencinės priemonės padės išvengti nelaimingų atsitikimų.
- b) **Niekada nepalikite bėgimo stalo pjūkle be priežiūros. Išjunkite įrankį ir nepalikite įrankio, kol jis visiškai nesusutęs.** Be priežiūros veikiantis grandininis pjūklas kelia nekontroliuojamą pavojų.
- c) **Stalinį pjūklą pastatykite lygioje, gerai apšviestoje vietoje, kur galėtumėte palaikyti kojas ir išlaikyti pusiausvyrą. Rekomenduojama montuoti tokioje vietoje, kur būtų pakankamai vietos, kad būtų galima lengvai susidoroti su ruošinio dydžiu.** Ankštos, tamsios erdvės ir nelygios, slidžios grindys sukelia avarijas.
- d) **Dažnai valykite ir pašalinkite pjuvenas po stalinio pjūkle ir (arba) dulkių surinkėju.** Susikaupusios pjuvenos yra degios ir gali savaime užsidegti.
- e) **Stalinis pjūklas turi būti tvirtai pritvirtintas.** Netinkamai pritvirtintas stalo pjūklas gali pajudėti arba apvirsti.
- f) **Prieš jungdami stalo pjūklą, nuo stalo nuimkite įrankius, medžio gabalus ir pan.** Išsiblaškymas arba galimas strigtis gali būti pavojingas.
- h) **Niekada nenaudokite pažeistų ar netinkamų pjovimo diskų tvirtinimo detalių, tokių kaip flanšai, diskinio pjūkle poveržlės, varžtai ar veržlės.** Šios tvirtinimo detalės buvo specialiai sukurtos pjūklui saugiam darbui ir optimaliam veikimui.
- i) **Niekada nelipkite ant stalo pjūkle ir nenaudokite jo kaip taburetės.** Jei įrankis pasviras arba netyčia prisiliečia prie pjovimo įrankio, galite susižaloti.
- j) **Išitinkinkite, kad peilis sumontuotas taip, kad jis sukūptų tinkama kryptimi. Staliniam pjūklui nenaudokite šlifavimo diskų, vielinių šepetėjų ar abrazyvinių diskų.** Netiesiogiai sumontavus diskinį pjūklą arba naudojant nerekomenduojamus priedus, galima rimtai susižaloti.

Papildomos saugos taisyklės

- Nenaudoti pavojingomis sąlygomis.** Nenaudokite elektrinių įrankių drėgnoje ar lietingoje aplinkoje. Darbo vieta turi būti tinkamai apšviesta.
- Neperkraukite įrenginio.** Darbas bus saugesnis ir efektyvesnis išlaikant tinkamą darbo tempą.
- Naudokite tinkamą kabeį.** Įsitinkinkite, kad ilginamasis laidas yra geros būklės. Kai naudojate ilginamąjį laidą, įsitinkinkite, kad jis tinka elektros energijai, kurią naudos jūsų gaminys. Dėl per mažo laido nukris tinklo įtampa, dėl to dingęs maitinimas ir perkais.
- Naudokite tinkamus drabužius.** Nedėvėkite laisvų drabužių, pirštinių, kaklaraiščių ar papuošalų, kurie gali įstrigti judančiose dalyse. Rekomenduojama avėti neslystančius batus. Dėvėkite skrybėlę, kad apsaugotumėte plaukus.
- Naudokite akių apsaugą.** Taip pat rekomenduojama naudoti kvėpavimo takų apsaugos priemonės (kaukes).
- Naudokite tik tuos ilginamuosius laidus, kurių elektros specifikacijos atitinka gaminį.** Nenaudokite pažeistų ilginamųjų laidų. Prieš naudodami patikrinkite ilgutuvą ir pakeiskite, jei jis pažeistas. Netraukite už laido, kai jį atjungiate. Laikykite laidą toliau nuo karščio ir aštrių kraštų. Prieš atjungdami gaminį nuo ilgutuvo, visada ištraukite ilgutuvą iš elektros lūdo.
- Nepjunkite sudėtingu, iš anksto surinktu daiktu.**

Sąvokų paaiškinimas

- Pjovimas: pjovimas, norint padalinti elementą į 2 dalis.
- Stūmikielis: paalgas įrankis, naudojamas ruošiniui perkelti į taikinį.
- Laisva ranka valdymas: „ranka“ reiškia, kad reikia rankomis palaikyti arba nukreipti ruošinį, o ne naudoti slankiklį arba kampo indikatorių.
- Atmetimas: staigi ruošinio reakcija dėl prispausto, įstrigusio pjūkle disko arba diskiniu pjūkle nupjauto ruošinio nesutapimo, arba kai dalis ruošinio įstrigo tarp diskinio pjūkle ir plyšimo tvoros ar kito fiksuoto objekto.

Simbolių paaiškinimas

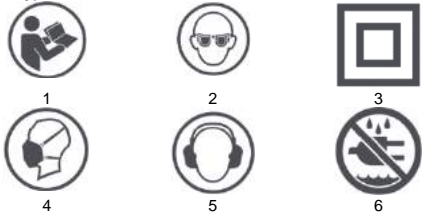

1. Perskaitykite vadovą
2. Naudokite akių apsaugą
3. Antroji apsaugos klase
4. Naudokite kvėpavimo takų apsaugą
5. Dėvėkite klausos apsaugos priemonės
6. Nepalikite jo nuo lietaus ar drėgmės

TECHNINIAI DUOMENYS

Diskinis pjūklas 59G823	
Parametras	Vertė
Įtampa	230V kintamoji srovė
Dažnis	50 Hz
Galia	1600W, S6 20% 2000W
Be apkrovos sukimosi greitis	4800 aps./min
Ciferblato skersmuo	254 mm
Disko angos skersmuo	30 mm
Ciferblato storis	2,8 mm
Skaldymo disko storis	2,5 mm
Stalviršio dydis	670 x 560 mm
Stalviršio prailginimo dydis	1040 x 560 mm
Maksimalus pjovimo gylis 45°	55 mm
Maksimalus pjovimo gylis 0°	80 mm
Ašmenų kampo reguliavimas	0-45 °
Apsaugos klasė	II
Saugumo lygis	IPX0
Mišios	31 kg
Gamybos metai	
59G823 reiškia ir mašinos tipa, ir pavadinimą	

TRIUŠMO IR VIBRACIJA DUOMENYS

Garso slėgio lygis	LPa = 92,6 dB (A) K = 3 dB (A)
Išmatuotas garso galios lygis	LWA = 105,6 dB (A) K = 3 dB (A)

Informacija apie triukšmą ir vibraciją

Įrenginio skleidžiamas triukšmas lygis apibūdinamas: skleidžiamo garso slėgio lygiu LPa ir garso galios lygiu LWA (kur K – matavimo neapibrėžtis). Ši informacija: skleidžiamas garso slėgio lygis LPa, garso galios lygis LWA ir vibracijos pagreitis ah buvo išmatuoti pagal EN 62841-1.

ĮRENGINIO ELEMENTAI

Prietaiso struktūra parodyta U paveiksle, kur:

1. Išilginis kreiptuvas
2. Diskinio pjūkle apsauga
3. Skilimo pleištas
4. Reketas nuo atatrankos
5. Šoninis vadovas
6. Kreipiamoji nuožolinio kampo rankenėlė
7. Transportavimo ratai
8. Jungimo / išjungimo jungiklis su raktu
9. Stovi
10. Kampinis užraktas
11. Ašmenų aukščio reguliavimo rankenėlė
12. Stovo užrakto rankenėlė
13. Ašmenų kampo reguliavimas
14. Stalviršio prailginimo užraktas
15. Stalviršius
16. Nuplėšti tvoros spyna
17. Stalviršio pratęsimas.
18. Raktas

Priedai

1. Sulankstomas svostas	1 vnt
2. Raktai	2 vnt
3. Allen raktas	1 vnt
4. Jungtis	1 vnt

PARUOŠIMAS DARBU

Išpakavimas

Pastaba: Kad išvengtumėte netyčinio įjungimo arba elektros smūgio pavojaus išpakuojant ir surenkant, nejunkite elektrinio įrankio prie elektros tinklo. Kai pjūklas nenaudojamas, laidas turi būti atjungtas.

Prieš išmesdami pakuočę, įsitikinkite, kad rinkinys pilnas. Nebandykite surinkti pjūklų, jei trūksta kurio nors komponento. Nebandykite prijungti prie elektros tinklo arba įjungti pjūklą, kol visi jo elementai nėra tinkamai sumontuoti.

Ašmenų apsauga ir pjaustomas peilis

Pjaudami visada naudokite ašmenų apsaugą ir pjaustymo peilį. Tai sumažina atatranksos riziką ir apsaugo rankas nuo prisilietimo prie ašmenų.

Stūmiklis

Stūmiklis turi būti maždaug 400 mm ilgio ir 50 mm pločio. Dėl standumo jis turi būti bent 10 mm storis. Patogumo suteiks užpalvinti kraštai. Jis turėtų baltis įtrauka, leidžiančia slėgti ir stumti apdorotą medžiagą. Stūmiklio užduotis yra laikyti ranką saugiu atstumu nuo pjūklų.

Stovo nustatymas (A1, A2, A3, A4, A5 pav.)

Tinkama pjovimo stovo padėtis leidžia jį naudoti, sulankstyti ir transportuoti. Kojos fiksuojamos užrakto rankenėlėmis.

- Į pradinę padėtį pastatykite pjūklą ant ratų (A1). Atrakinkite priekines kojas. Išlenkite jas ir užfiksuokite (A2), tada atrakinkite galines kojeles.
- Pakelkite pjūklą iš kitos pusės (A3). Kojos išsiskleis. Kai jie yra tinkamoje padėtyje, užfiksuokite (A4).
- Pjūklų padėtį galite reguliuoti priverždami ir atsukdami kojų atramas (A5).

Žingsnių eiliškumas nurodomas paveikslėliuose esančiais skaičiais.

Trikočio sulankstymas (B1, B2, B3, B4 pav.)

Laikykite už stalo krašto, atrakinkite kojeles ratų pusėje (B1). Padėkite grandininį pjūklą ant ratų, sulenkdami kojeles (B2). Blokuoti. Atrakinkite kitą kojų porą (B3) ir padėkite pjūklą ant žemės sulenktomis kojomis. Užraktas (B4).

Pjūklų transportavimas (C1, C2 pav.)

Priekinės kojos gali būti naudojamos kaip rankena transportuojant pjūklą ant ratų.

Skaldymo peilio nustatymas (D1, D2 pav.)

Skaldymo peilį galima nustatyti į dvi padėtis: laikymo padėtį (D1) ir darbinę (D2). Pagal numatytojus nustatymus pleištas yra saugojimo padėtyje.

Pleišto nustatymas į darbinę padėtį

- Nuimkite dangtelį
- Pakelkite pjūklą diską į aukščiausią padėtį, sukdami aukščio reguliavimo rankenėlę pagal laikrodžio rodyklę. Įsitikinkite, kad ašmenų kampas (stulpelis) yra 0 °. Kampas turi būti užfiksuotas.
- Atrakinkite pleišta patraukdami užrakto svirtį aukštyn.
- Patraukite pleišta į darbinę padėtį. Skylės turi sutapti su korpuso kaiščiais.
- Užblokuokite pleišta, nustatydami svirtį į apatinę padėtį (įsitikinkite, kad pleištas tinkamai užfiksuotas)
- Įdėkite dangtelį.

Padėkite pleišta į laikymo padėtį

Pakartokite 1–3 veiksmus. Pastumkite pleišta žemyn į laikymo padėtį. Užblokuokite pleišta. Nuleiskite pjūklą diską į žemiausią padėtį. Pleištas turi būti žemiau stalo viršaus.

Pleišto padėties reguliavimas ašmenų atžvilgiu (D3 pav.)

Pastaba: Kad nesusižalotumėte, prieš atlikdami bet kokius nustatymus visada atjunkite pjūklą nuo maitinimo šaltinio. Pleištas turi būti visiškai lygiagretus pjūklų geležtei. Norėdami sureguliuoti pleišto padėtį, atlaisvinkite du varžtus (D3 - 1), tada nustatykite pleišta į tinkamą padėtį. Nustatę padėtį, vėl užfiksuokite pleišta.

Apsaugos nuo atatranksos skląsčių montavimas (E1, E2 pav.)

Pastaba: Skaldymo peilis turi būti darbinėje padėtyje, kad būtų galima sumontuoti antgalius.

- Pakelkite pjūklą diską į aukščiausią padėtį ir nustatykite kampą į 0 °. Įsitikinkite, kad kampas yra tinkamai užfiksuotas.

- Suraskite lizdą 1 ant pleišto (pav. D2-1) ir įdėkite elementą su reketais. Nuleiskite plastikinį dangtelį ir užfiksuokite (E1 - 1 pav.). Padėkite svirtį į apatinę padėtį. Įsitikinkite, kad kaišius yra visiškai įstatytas į 1 sėdynę.
- Atleiskite plastikinį dangtelį, kad pritvirtintumėte mechanizmą. Įsitikinkite, kad atskiri mechanizmo elementai yra gerai pritvirtinti.

Pjūklų disko apsaugos montavimas

- Pakelkite svirtį (F1 pav. - 1), pažymėtą pav. F1. Uždėkite ašmenų apsaugą ant sėdynės 2 (pav. D2 - 2) taip, kad ji ją būtų įdėtas vidinis fiksavimo kaištis (F2 - 2 pav.).
- Uždėkite dangtelį ant skilimo peilio.
- Patraukite dangtelį atgal, kad įsitikintumėte, ar fiksavimo kaištis (F2 - 1 pav.) tinkamai įstatytas į sėdynę 3 (pav. D2 - 3)
- Paspauskite svirtį (F1 - 1 pav.) žemyn, kad užsifiksuotumėte dangtelį (F3 pav.).

Stalo prapėšimas

- Prailginimas galima atrakinti ir užrakinti stalviršio prailginimo užraktą (U - 14 pav.).
- Užraktas apatinėje padėtyje blokuoja stalviršio išplėtimą (G1 - 1 pav.)
- Viršutinėje padėtyje esantis užraktas leidžia ištraukti stalviršio prapėšimą (G2 - 1 pav.).
- Jei reikia, ištraukite stalviršio ilgutuvą (G3 pav.).
- Išplėtę ilgutuvą iki norimo ilgio, paspauskite užraktą žemyn, kad užfiksuotumėte mechanizmą (G4 pav.). Pastaba: įsitikinkite, kad plėtinys tinkamai užblokuotas.
- Priveržkite varžta ant bėgių (G5 pav.).

Aukščio reguliavimo laikiklio montavimas (H pav.)

Ašmenų aukščio reguliavimo švaistiklio rankena (pav. U-11) tvirtinama ją įsukant.

Plyšimo tvoros montavimas

Atlaisvinkite kreipiamąjį užraktą (U-16 pav.), stumdami jį aukštyn. Padėkite kreiptuvą ant stalviršio taip, kad kreipiklio rodyklė (I1-2 pav.) būtų toje pačioje pusėje, kaip ir skalė ant stalviršio (I1-1 pav.). Pirmiausia užfiksuokite kreipiamąjį užraktą įstriekyje, o paskui – gale, spauddami kreipiamuosius užraktus prie stalo (I2).

Sureguliuokite plyšimo tvoros padėtį.

Numatytasis kreiptuvo nustatymas yra stačiu kampu priekiniam stalviršio kraštui. Jei 90 ° kampas nesilaikomas, šešiakampi raktu atlaisvinkite du varžtus (J1-1 pav.), esančius kreiptuvo priekinės dalies viršuje. Tada nustatykite kreiptuvo padėtį taip, kad būtų išlaikytas 90 ° kampas su stalviršio kraštu. Perkelkite kreiptuvą, kad jis sulgytuotų su pjūklų geležte. Padėties indikatorius turi rodyti 0. Jei ne, atlaisvinkite varžta (J2-1 pav.) ir sulgytuokite indikatorius su nuliniu skalės tašku. Pastaba: prieš tai reikia nuimti ašmenų apsaugą ir pjaustymo peilį.

PASLAUGA

Įjungimo / išjungimo jungiklis

Pastaba: prieš įjungdami mašiną įsitikinkite, kad ašmenų apsauga yra tinkamai sumontuota.

Pjūklas turi jungiklio mechanizmą su fiksavimo funkcija. Tai apsaugo nuo vaikų ir pašalinį asmenų suaktyvinimo.

- Norėdami paleisti įrenginį, įsikite raktą, tada patraukite įjungimo / išjungimo jungiklį aukštyn (K1 pav.).
- Norėdami išjungti įrenginį, perjunkite įjungimo / išjungimo jungiklį į apatinę padėtį. (K2 pav.)
- Kai prietaisas išjungtas, ištraukite raktelį (K3-1 pav.), kad jį užrakintumėte. (K3 pav.).

Ašmenų aukščio reguliavimas.

Ašmenų aukščio rankenėlė (U-11 pav.) skirta ašmenų aukščiu reguliuoti. Pasukite švaistiklį pagal laikrodžio rodyklę, kad nuleistumėte pjūklą ir atvirščiai, kad pakeltumėte (L pav.).

Diskinio pjūklų pasvirimo kampo (nuožulnumo) reguliavimas.

Ašmenų pakreipimo švaistiklis naudojamas ašmenims pakreipti įstrižiams pjūviams (M1 pav.). Spyruoklinis užraktas (pav. U-10) išlaiko pasvirimo mechanizmą pasvirintoje padėtyje (M2 pav.). Reguluodami pjūklų disko kampą, atleiskite užraktą sukdami prieš laikrodžio rodyklę. Sukdami švaistiklį ir naudodami svastykles, nustatykite norimą pasvirimo kampą. Priveržkite užraktą sukdami pagal laikrodžio rodyklę. Prieš įjungdami pjūklą įsitikinkite, kad nuožulnumas yra tinkamai užfiksuotas.

Skilimo pleištas

Pjaunant pjūkleliu pleištas perskelia du pjautinės medienos gabalus. Tai apsaugo nuo peilių užstrigimo ant medžiagos ir atatranksos.

Plyšta tvora (N pav.)

Plyšimo tvorelė naudojama visiems pjūviams. Nepjunkite rankomis, nenaudodami tinkamai sumontuoto ir užkinto kreiptuvo.

Nuožulniojo kampo rankenėlė (O1, O2 pav.)

Istrižinės kampo rankenėlė kartu su skersiniu kreiptuvu (pav. U-5, pav. O2-1) naudojama skersiniams ir istrižiniams pjūviams. Rankenėlė užfiksuojama priveržus užraktą (pav. O1 - 2). Prieš pradėdami pjauti, įsitinkinkite, kad rankenėlė / skersinė tvora yra tinkamai užfiksuota.

Norėdami sureguliuoti skersinio slydimo kampa, atlaisvinkite užraktą ir pasukite pasvirimo kampo rankenėlę, kol taškas „0“ atsidurs norimu kampu. Priveržkite užraktą.

Norėdami sureguliuoti skersinio atitvaro padėtį, atlaisvinkite fiksavimo rankenėlę (pav. O2 - 2) ir pastumkite tvorą į norimą padėtį. Priveržkite užraktą.

Rankenėlėje yra 5 laipsnių tikslumo skalė. Ant rankenėlės veleno yra 1 laipsnio skalė. Naudojami abu, galite persikaityti tikslų kampa.

Stūmiklis (P pav.)

Naudokite nuo 50 mm iki 150 mm pločio.

Diskinio pjūklo keitimas

Pastaba: prieš keičiant diskinį pjūklą, pjūklas turi būti atjungtas nuo maitinimo šaltinio.

Pjūklo diskas pakeičiamas pagal šiuos veiksmus:

- Nuimkite ašmenų apsaugą ir kaukę. (Q1 -1 pav.).
- Pakelkite pjūklo diską į aukščiausią įmanomą padėtį.
- Ašmenų apykapklę laikykite vertikaliai, kad suklyst nesisuiktų.
- Uždėkite veržiaraktį ant veleno veržlės.
- Pasukite pagal laikrodžio rodyklę, kad priveržtumėte. Atvirksčiai atlaisvinti. Atlaisvinkite ir nuimkite veleno veržlę. (Q2 pav.).
- Nuimkite apykapklę ir diskinį pjūklą nuo veleno.

Naujo disko surinkimas atliekamas analogiškai, atvirksčine tvarka.

Pastaba: žiūrėti iš dešinės pjūklo pusės, pjūklas sukasi prieš laikrodžio rodyklę. Įsitinkinkite, kad peilis sumontuotas teisingai (krypties rodyklė ant ašmenų atitinka sukimosi kryptį).

Pagrindinės operacijos

- Pjovimui skersai, istrižai, nuožulniai, kombinuotam pjovimui arba vėlimas siauroje dalyje naudokite skersinį slankiklį ir pasvirimo kampo reguliavimo rankenėlę.
- Nepjunkite rankomis (be plyšimo tvoros arba skersinio kreiptuvo). Jis gali įstrigti ašmenis, gauti spardymą arba jūsų ranka / pirštai gali liestis su ašmenimis.
- Nustačius nuožulnų kampa, visada užfiksuokite jį.
- Plyšimo tvorelė naudojama pjūviams. Atliekant kitas operacijas, jis turi būti išmontuotas (U-15 pav.).
- Diskinio pjūklo apsauga turi būti sumontuota atliekant kiekvieną pjovimo operaciją. Po kooperacijos, kurių metu reikia nuimti dangtelį nedelsdami vėl uždėkite.
- Diskinio pjūklo aukštis turi būti nustatytas taip, kad pjovimo metu jo kraštas išsikištų apie 3 mm virš darbinio elemento.
- Pjaudami siaurus gabalus naudokite stūmiklį.

Skersinis atskyrimas (O1 pav.)

Medienos pjovimas skersai grūdų 90 ° kampu. Norėdami tai padaryti, naudokite 0 ° kampa skersinį kreiptuvą. Prieš naudodami įsitinkinkite, kad nuožulnis kampas yra užfiksuotas. Skersinis kreiptuvas gali būti vedamas išilgai vieno iš stalo kreipiamųjų griovelių.

Įpjovos atskyrimas (O1 pav.)

Pjovimas kitu nei 90 ° kampu diskiniu pjūkle, nukreiptu vertikaliai į viršų. Atliekamas taip pat, kaip ir skersinis pjovimas, bet kokių kampu, nustatytu kampo kampu.

Įpjovos istrižai (R pav.)

Veiksmas yra analogiškas skersiniam pjovimui, kai ašmenys pakreipiami nuo vertikaliuos. Ašmenų kampas reguliuojamas švaistiklio pagalba.

Kombinuotas atskyrimas (S pav.)

Skersinis pjovimas kampu, kai ašmenys pakreipti. Norėdami tai padaryti, sureguliuokite skersinio slydimo kampa ir ašmenų kampa.

Išplėšimas (N pav.)

Medienos pjovimas išilgai grūdų. Pagaminta naudojant išilginį kreiptuvą. Perkeldami išilginį kreiptuvą nustatykite norimą pjaunamo elemento plotį, tada užblokuokite kreiptuvą. Pjūviams:

- Įsitinkinkite, kad tvora yra lygiagreči peiliui.
- Skaldymo peilis yra tinkamai sulgyjuotas su disku.
- Pjaudami ilgus ruošinius, visada naudokite atramas. Vienu metu prispauskite medieną prie kreiptuvo ir stalviršio, tolygiai ir švelniai stumdami ją link pjūklo.

Perkeldami elementą spauskite tik fragmentą tarp pjūklo ir išilginio kreiptuvo, kad diskas neįstrigtų ir neatatrankos.

Siauresniems nei 150 mm elementams reikia naudoti stūmiklį.

Dulkių nusiurbimas (T pav.)

Pjūklas turi nuimamą dulkių nusiurbimo sistemą. Sistema galima pritvirtinti prie pjūklo (T-2 pav.), kad pašalintume dulkes iš darbo vietos. Norėdami išimti dulkių surinktuvą (T-1 pav.), atlaisvinkite dvi veržles (T-3 pav.) ir atjunkite jį nuo įrenginio.

Pjovimo patarimai

- Įsitinkinkite, kad įpjova yra lauzo pusėje.
- Nupjunkite medieną baigta puse į viršų.
- Visada naudokite tinkamas atramas pjaunamiesiems medienos gabalams.
- Esant svariems pjūviams, verta atlikti bandomąjį pjūvį.
- Pasirūpinkite teisinga ašmenų padėtimi. Disko kraštas turi išsikišti 3–6 mm virš pjaunamo ruošinio paviršiaus.
- Suraskite ruošinį, ar nėra pašalinio daikto, vinių ir pan.
- Visada naudokite gerai pagaluštus diskus – niekada nenusbliukinkite.
- Naudokite švelnų, tolygų ir nuolatinį spaudimą. Nespauskite per didelę jėgą.
- Nepjunkite šlapios ar įlinkusios medienos.
- Tvirtai laikykite ruošinį abiem rankomis arba naudodami stūmiklį.

PRIEŽIŪRA

Pastaba: ištraukite kištuką iš elektros lizdo prieš atliekdami techninę priežiūrą arba nustatydami prietaisą.

- Kad darbas būtų efektyvesnis, laikykite įrankius švarius ir gerai pagaluštus. Reguliariai tikrinkite laidų būklę, o pažeidimo atveju pataisykite juos igaliojame techninės priežiūros centre.
- Įrankiu nereikia papildomo tepimo ir nėra vartotojo keičiamų eksploatacinių medžiagų. Valymui nenaudokite vandens ar cheminių medžiagų. Nuvalykite sausu skudurėliu.
- Laikyti sausoje vietoje. Ventilacijos angas laikykite švarias. Valdikliai turi būti be dulkių. Iš ventilacijos angų matomos kibirkštys yra normalios ir nekelia pavojaus įrenginiui.
- Pažeidus laidą, kad būtų išvengta rizikos, gamintojas arba kvalifikuotas asmuo turi pakeisti laidą.

PROBLEMŲ SPRENDIMAS

Problema	Galimos priežastys	Sprendimas
Pjūklas nesisjungia.	Pjūklas neprijungtas prie maitinimo šaltinio. Perdege saugiklis arba grandinės pertraukiklis. Nutrūkęs laidas. Purvas jungiklyje.	Prijunkite pjūklą prie maitinimo šaltinio. Pakeiskite saugiklį. Pakeiskite kabelį įgaliojame techninės priežiūros centre. Pašalinkite šiukšles.
Netikslūs įpjovos pjūviai / ašmenys nėra vertikaliai.	Neteisingai sureguliuotas pasvirimas. Nekalibruotas pasvirimo matuoklis.	Patikrinkite vertikale kvadratu ir sureguliuokite ašmenų padėtį. Patikrinkite stulpelį kvadratu ir sureguliuokite indikatorių.
Ciferblatas prilimpa prie medžiagos.	Kreiptuvas nėra lygiagretus pjūklo diskui. Darbinis elementas susuktas, elemento kraštas liečiantis kreiptuva nėra tiesus.	Patikrinkite pleišto padėtį ir sureguliuokite. Naudokite kitą darbo elementą.
Medžiaga stringa ant pleišto.	Neteisinga pleišto padėtis disko atžvilkiu.	Patikrinkite pleišto padėtį ir sureguliuokite.
Praستos kokybės pjūviai.	Būki peiliukai. Sklydas sumontuotas neteisingoje pusėje. Guma arba derva ant ciferblato. Netinkamas sklydo tipas.	Pakeiskite diską. Apverskite diską į išvartykite. Pakeiskite tinkamo tipo diską.
Yra atmetimas.	Neteisinga plyšimo tvoros padėtis. Neteisinga pleišto padėtis disko atžvilkiu. Darbas be vadovo. Būki peiliukai. Neužveržta pasvirimo užrakto rankenėlė.	Sureguliuokite kreiptuvo padėtį. Patikrinkite pleišto padėtį ir sureguliuokite. Įdėkite vadovą. Pakeiskite diską. Priveržkite rankenėlę.
Diskas nekliks arba nepakryps sklandžiai.	Dulkės ir šiukšlės kėlimo / pasvirimo mechanizme.	Pašalinkite šiukšles.
Diskas nesisuka norimu greičiu arba greitai užsikisuoja.	Buvo naudojamas netinkamas kabelis. Žema įtampa.	Pakeiskite kabelį tinkamu. Kreipkitės į elektriką.
Stiprios vibracijos.	Pjūklas nepakankamai tvirtai pritvirtintas prie stalo. Stalas arba stovas pastatytas ant nelygios žemės. Sugedęs sklydas.	Saugiai pritvirtinkite pjūklą. Perkelkite ant lygaus, lygaus paviršiaus. Pakeiskite diską.

APLINKOS APSAUGA



Elektra varomų gaminių negalima išmesti kartu su būtinėmis atliekomis, tačiau juos reikia išmesti į atitinkamas patalpas. Informacijos apie išmetimą galite gauti iš gaminio pardavėjo arba vietos valdžios institucijų. Elektros ir elektroninės įrangos atliekos yra medžiagų, kurios nėra neutralios natūraliai aplinkai. Neperdirba įranga kelia potencialią grėsmę aplinkai ir žmonių sveikatai.

"Grupa Topex Spółka z ograniczoną odpowiedzialnością" Spółka komandytowa, kurios registruota buveinė yra Varšuvoje, ul. Pograniczna 2/4 (toliau: „Grupa Topex“) informuoja, kad visos autorij teisės į šio vadovo turinį (toliau – „Instrukcija“), įskaitant jo tekstą, nuotraukas, diagramas, brėžinius ir kompozicijas, priklauso išskirtinai „Topex“ grupei, ir jiems taikoma teisinė apsauga pagal 1994 m. vasario 4 d. Įstatymą dėl autorij teisių ir gretutinių teisių (ty 2006 m. Įstatymų leidinio Nr. 90, 631 punktas su pakeitimais). Kopijuoti, apdoroti, skelbti ir keisti komerciniai tikslais visą vadovą ir atskirus jo elementus be raštiško Grupo Topex sutikimo griežtai draudžiama ir gali užtraukti civilinę ir baudžiamąją atsakomybę.

LV

Originali (rokasgrāmata). Galda žaigis 59G823

PIEZĪME: PIRMS EKSPLUATĀCIJAS UZMANĪGI IZLASIET ŠO ROKASGRĀMATA UN SAGLABĀJIET ŠO ROKASGRĀMATA TURPMĀKAI UZZIŅAI.

DROŠĪBA

ĪPAŠI DROŠĪBAS NOTEIKUMI PĀRVĀRTĒJAMĀM GALDA ŽĀGIEM

Brīdinājumi par pārsegu lietošanu

- Turiet pārsegu savā vietā. Aizsargiem jābūt darba kārtībā un pareizi uzstādītiem.** Aizsargs, kas ir vaļģis, bojāts vai nedarbojas pareizi, ir jālabo vai jānomaina
- Katrai pilnīgai griešanas darbībai vienmēr izmantojiet ripzāģa aizsargu, šķelšanas nazi un pretsienu ierīci.** Kopējās griešanas operācijās, kad ripzāģis pilnībā izgriez sagataves biežumu, aizsargs un citas drošības ierīces palīdz samazināt savainojumu risku.
- Nekavējoties piestipriniet aizsargus sistēmu pēc darbību pabeigšanas (piemēram, sašuvelšana, paneļu apšuvums vai nozāģēšana), kas prasa noņemt aizsargus, sadalošo nazi un/vai pretsienu ierīci.** Aizsargs, sadalošais nazis un pretsienu ierīce palīdz samazināt savainojumu risku.
- Pirms stiprinājuma piestiprināšanas pārliecinieties, vai asmens nepieskaras aizsargam, šķelšanas nazim vai apstrādājamaī detaļai.** Iepriekš minēto ierīču netīša saskare ar ripzāģi var radīt bīstamu stāvokli.
- Iestatiet skaldīšanas nazi saskaņā ar šo lietošanas instrukciju.** Nepareizs atālums, nepareiza izlīdzināšana un izlīdzināšana var padarīt sadalāmo nazi neefektīvu, lai samazinātu noraidīšanas iespējamību.

- Lai šķelšanas nazis un pretsienu ierīce darbotos, tiem jābūt savienoti ar apstrādājamo priekšmetu.** Griezot sagataves, kas ir pārāk īsas, lai iedarbinātu šķelšanas nazi un pretsienu ierīci, sadalīšanas nazis un pretsienu ierīce nebus efektīva. Šādos apstākļos sadalošais nazis un pretsienu ierīce nevar novērst atsitieni.
- Izmantojiet ripzāģi, kas piemērots skaldīšanas nazim.** Lai skaldāmās nazis darbotos pareizi, zāģa asmens diametram jāatbilst sadalāmā naža diametram, ripzāģa korpusam jābūt pilnākam par sadalāmā naža biežumu un zāģa asmens griešanas platumam jābūt plātākam par naža biežumu. no sašķeltā naža.

Brīdinājumi par griešanas procedūram



- APDROUDĒJUMS: Nekad nelieciet pirkstus vai rokas zāģa asmens tuvumā vai vienā līnijā ar to.** Neuzmanības vai slīdēšanas brīdis var pavērst jūsu roku pret zāģa asmeni un nopietni ievainot jūs.
- Padodiet apstrādājamo priekšmetu ripzāģim vai kaltam tikai pretējā virzienā pret griešanās virzienu.** Padodot apstrādājamo priekšmetu tikai pašā virzienā, kurā ripzāģis griežas virs galda, var izraisīt sagataves un rokas ievilkšanu ripzāģī.
- Nekad neizmantojiet leņķa mērierīci, lai padotu apstrādājamo priekšmetu griešanas laikā, un nekad neizmantojiet šķelšanas žogu kā garuma atduri, veicot šķērszāģēšanu ar leņķa mērierīci.**

Vienlaicīgi vadot apstrādājamo priekšmetu ar plīsuma žogu un slīpa vadotni, palielinās iespējamība, ka zāģa asmens iesprūst un spārīt.

- Vienmēr pielietojiet sagataves padeves spēku starp vadotni un ripzāģi, kad plīsiet.** Izmantojiet stūmēju, ja attālums starp vadotni un ripzāģi ir mazāks par 150 mm, un izmantojiet spiediena plāksni, ja attālums ir mazāks par 50 mm. Darba paigieries noturēs roku drošā attālumā no ripzāģa.
- Izmantojiet tikai stūmēju, ko nodrošina ražotājs vai kas izgatavots saskaņā ar instrukcijām.** Šāds stūmējs nodrošina pareizo attālumu starp roku un ripzāģi.
- Nekad neizmantojiet bojātu vai sagrieztu stūmēju.** Bojāts stūmējs var salūzt, izraisot roku ieslīdēšanu ripzāģī.
- Neveiciet nekādas "manuālās" darbības.** Lai novietotu vai vadītu apstrādājamo priekšmetu, vienmēr izmantojiet vai nu plīsuma žogu, vai slīpuma indikatoru. Ar "rokraustu" tiek lietotas rokas, lai atbalstītu vai vadītu sagatavi, nevis izmantot slīdni vai slīpuma indikatoru. Apriešana ar brīvu roku izraisa novirzi, zāģa asmens iesprūšanu un atsitieni.
- Nekad nesniedziet roku cauri rotējošajam ripzāģim vai ar rotējošo ripzāģi.** Sasniedzot apstrādājamo priekšmetu, tas var izraisīt netīšu saskari ar rotējošo ripzāģi.
- Garām un/vai plātām sagatavēm, lai tās noturētu līdzēnas, galda aizmugurē un/vai tā sānos nodrošiniet apstrādājāmās detaļas atbalstu.** Garām un/vai plātām apstrādājamajam priekšmetam ir tendence pagriezties pie galda malas, kā rezultātā tiek zaudēta kontrole, ripzāģis tiek iesprūstis un atsitens.
- Padodiet apstrādājamo priekšmetu vienmērīgā tempā. Nelokiet un nesagriežiet apstrādājamo priekšmetu.** Ja rodas iestrēgums, nekavējoties izslēdziet instrumentu, atvienojiet instrumentu un pēc tam izņemiet iestrēgumu. Zāģa asmens iesprūšana pie apstrādājamaī priekšmeta var izraisīt motora atsitieni vai apstāšanos.
- Nenoņemiet nogrieztā materiāla gabalus, kamēr ripzāģis griežas.** Materiāls var iesprūst starp vadotni vai asmens aizsarga iekšpusē, un asmens ievilkš jūsu pirkstus asmenī. Pirms materiāla noņemšanas izslēdziet zāģi un pagaidiet, līdz asmens pārstāj kustēties.
- Ja griezāt atvērta sagataves, kuru biezums ir mazāks par 2 mm, izmantojiet paigvadītāju saskarē ar galda virsmu.** Plāna apstrādājamaī detaļa var iestrēgt zem plīsuma nožogojuma un izraisīt atsitieni.

Noraidīšanas lēmēsli un saistīti brīdinājumi

Atsitens ir pēkšņa apstrādājamaī priekšmeta reakcija, ko izraisa saspīests, iestrēdzis zāģa asmens vai ar ripzāģi sagrieztas sagataves nepareiza izlīdzināšana, vai kad daļa no sagataves tiek iesprūst starp zāģa asmeni un plīsuma žogu vai citu fikseto priekšmetu.

Visbiežāk noraidīšanas laikā sagatave tiek pacelta no galda ar ripzāģa aizmuguri un tiek vērstā pret operatorem.

Atsitens ir zāģa nepareizas izmantošanas un/vai nepareizas lietošanas vai neparusu darba apstākļu rezultāts, un to var novērst, veicot atbilstošus piesardzības pasākumus, kā aprakstīts tālāk.

- Nekad nestāviet tieši vienā līnijā ar ripzāģi. Vienmēr stāviet tajā pašā zāģa asmens pusē, kur atrodas vadotne.** Atsitens var virzīt apstrādājamo priekšmetu lielā ātrumā pret jebkuru personu, kas stāv ripzāģa priekšā un vienā līnijā ar ripzāģi.
- Nekad nesniedzieties pāri ripzāģim vai aiz ripzāģa, lai vilktu vai atbalstītu apstrādājamo priekšmetu.** Var notikt nejauša saskare ar ripzāģi vai atsitens var ievilk pirkstus ripzāģī.
- Nekad neturiet apstrādājamo priekšmetu un neizspiediet uz apstrādājamo priekšmetu, ko nogriez ar rotējošo ripzāģi.** Spiediena pielietošana sagatavei, kad to griež ar ripzāģi, var rasties iesprūšana un atsitens.
- Izlīdziniet stieni tā, lai tas būtu paralēls asmenim.** Vadītāja neatbilstība saspīeds apstrādājamo priekšmetu ripzāģī un izraisīs noraidīšanu.
- Izmantojiet asmens vadotni, lai virzītu apstrādājamo priekšmetu attiecībā pret galdu un virzītu, kad tiek veikta daļēja griešana, piemēram, šuves, paneļi vai zāģēšana.** Lapu vadotne palīdz virzīt apstrādājamo priekšmetu atsitiena gadījumā.
- Atbalstiet lielus paneļus, lai samazinātu asmens saspiešanas un sitiena risku.** Lielī paneļi mēdz nokrist zem sava svara. Atbalst(-) jānovieto zem visām paneļa daļām, kas karājas aiz galda virsmas.
- Esiet īpaši piesardzīgs, griezot apstrādājamo priekšmetu, kas ir izliekts, saliekts, deformēts vai bez taisnas malas, lai vadītu to ar slīpuma indikatoru vai gar vadotni.** Izliekta, saspīnesies vai deformēta sagatave ir nestabila un izraisa griezuma neatbilstību ripzāģim, izraisot iesprūšanu un atgrūšanu

- h) **Nekad negrieziet vairāk kā vienu apstrādājamo priekšmetu vertikāli vai horizontāli.** Ripzāģis var uzņemt vismaz vienu no tiem un izraisīt atsitieni.
- i) **Ja restartējiet zāģi ar ripzāģi apstrādājamā detaļā, centrējiet zāģa asmeni robā tā, lai zāģa zobī nesaskartos ar materiālu.** Ja zāģis iesprūst apstrādājamā detaļā, tas var paceļt apstrādājamo priekšmetu un izraisīt atsitieni, kad zāģis tiek restartēts.
- j) **Turiet ripzāģus tīrus, asus un ar nepieciešamo atveri. Nekad neizmantojiet savītus ripzāģus vai zāģus ar saliektiem vai salauztiem zobiem.** Asi un pareizi iestāfīti ripzāģu asmeņi samazina iesprūšanu, iesprūšanu un atsitieni.

Galda zāģa brīdinājumi

- a) **Izslēdziet galda zāģi un atvienojiet strāvas vadu, kad noņemat galda ieliktņi, nomaināt ripzāģi vai regulējat sadalošo nazi, pretsitiena ierīci vai ripzāģa aizsargu, kā arī ja mašīna tiek atstāta bez uzraudzības..** Preventīvie pasākumi ļaus izvairīties no negadījumiem.
- b) **Nekad neatstāriet skrīšanas galda zāģi bez uzraudzības.** Izslēdziet instrumentu un neatstāriet instrumentu, kamēr tas nav pilnībā apstājies. Darbojoties ķēdes zāģis bez uzraudzības rada nekontrolētu apraudējumu.
- c) **Novietojiet galda zāģi līdzenā, labi apgaismotā vietā, kur varat atbalstīt kājas un saglabāt līdzsvaru. Ieteicams uzstādīt vietā, kur ir pietiekami daudz vietas, lai viegli tiktu galā ar sagataves izmēru.** Sauras, tumšas vietas un nelīdzenas, slidenas grīdas izraisa negadījumus.
- d) **Bieži tīriet un noņemiet zāģu skaidas zem galda zāģa un/vai putekļu savācēja.** Uzkrājušās zāģskaidas ir viegli uzliesmojošas un var notikt pašizdegšanās.
- e) **Galda zāģim jābūt droši piestiprinātam.** Nepietiekami nostiprināts galda zāģis var kustēties vai apgāzties.
- f) **Pirms galda zāģa ieslēgšanas noņemiet no galda instrumentus, koka gabalus utt.** Uzmaniības novēršana vai iespējama iestrēgšana var būt bīstama.
- g) **Montāžas caurumos vienmēr izmantojiet pareiza izmēra un formas ripzāģus (dimantu, nevis apaļus).** Ripzāģi, kas nav piemēroti zāģa stiprinājumam, darbosies asimetriski, kā rezultātā tiek zaudēta kontrole.
- h) **Nekad neizmantojiet bojātus vai nepareizus zāģa asmens stiprinājumus, piemēram, atlokus, ripzāģa paplāksnes, skrūves vai uzgriežņus.** Šie stiprinājumi ir īpaši izstrādāti zāģim drošai darbībai un optimālai veiktspējai.
- i) **Nekad neuzkāpiet uz galda zāģa un neizmantojiet to kā izkārtni.** Ja instruments ir savērts vai nejausi nonākot saskarē ar griezejnstrumentu, var gūt nopietnas traumas.
- j) **Pārliecinieties, vai asmens ir uzstādīts tā, lai tas grieztos pareizajā virzienā.** Uz galda zāģa neizmantojiet slīprīpas, stipļu sukas vai abrazīvus diskus. Nepareiza ripzāģa uzstādīšana vai neieteiktu piederumu izmantošana var izraisīt nopietnus savainojumus.

Papildu drošības noteikumi

- Nelietot bīstamos apstākļos.** Neizmantojiet elektroinstrumentus mitrā vai lietainā vidē. Darba vietā jābūt pareizi apgaismotai.
- Nepārslogojiet ierīci.** Darbība būs drošāka un efektīvāka, saglabājot pareizu darba tempu.
- Izmantojiet pareizo kabeli.** Pārliecinieties, vai pagarinātāja vads ir labā stāvoklī. Izmantojot pagarinātāju, pārliecinieties, vai tas ir piemērots elektrībai, ko izmantos jūsu izstrādājums. Nepietiekama kabeļa dēļ samazināsies tīkla spriegums, izraisot strāvas zudumu un pārkaršanu.
- Izmantojiet atbilstošu apģērbu.** Nevalkājiet vaļiņu apģērbu, cimdus, kaklasaites vai rotaslietas, kas var iekerties kustīgās daļās. Ieteicams valkāt neslīdošus apavus. Valkājiet cepuri, lai aizsargātu matus.
- Izmantojiet acu aizsarglīdzekļus.** Ieteicams arī lietot elpceļu aizsarglīdzekļus (maskas).
- Izmantojiet tikai pagarinātājus ar elektriskajām specifikācijām, kas atbilst izstrādājumam.** Neizmantojiet bojātus pagarinātājus. Pirms lietošanas pārbaudiet pagarinātāju un nomainiet to, ja tas ir bojāts. Nevelciet aiz vada, kad to atvienojat. Turiet vadu prom no karstuma un asām malām. Pirms izstrādājuma atvienošanas no pagarinātāja vienmēr atvienojiet pagarinātāju no kontaktlīdzesdas.
- Negrieziet cauri sarežģītiem, iepriekš samontētiem priekšmetiem.**

Terminu skaidrojums

- Griešana:** griešana, lai sadalītu elementu 2 daļās.
- Stūmejs:** iegarens instruments, ko izmanto, lai virzītu apstrādājamo priekšmetu uz mērķi.
- Darbība ar brīvroku:** "Ar roku" nozīmē roku izmantošanu, lai atbalstītu vai vadītu sagatavi, nevis izmantot slīdni vai slīpuma indikatoru.

- Atgrūšana:** pēkšņa apstrādājamā priekšmeta reakcija saspiesta, iestrēgšana zāģa asmens vai ar ripzāģi sagrieztas sagataves nepareizas izlīdzināšanas dēļ, vai arī tad, kad daļa no sagataves ir iestrēgusi starp ripzāģa asmeni un plēšņu vai citu fiksētu priekšmetu.

Simbolu skaidrojums

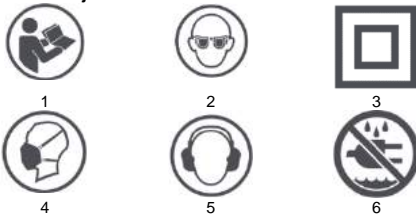

- Izlasiet rokasgrāmatu
- Izmantojiet acu aizsarglīdzekļus
- Otrā aizsardzības klase
- Izmantojiet elpceļu aizsarglīdzekļus
- Valkājiet dzirdes aizsarglīdzekļus
- Nepakļaujiet to lietus vai mitruma iedarbībai

TEHNISKIE DATI

Ripzāģis 59G823	
Parametrs	Vērtība
Spriedze	230V mainstrāva
Biežums	50 Hz
Jauda	1600W, S6 20% 2000W
Rotācijas ātrums bez slodzes	4800 apgr./min
Ciparnīcas diametrs	254 mm
Diska urbuma diametrs	30 mm
Ciparnīcas biezums	2,8 mm
Sadalīšanas diska biezums	2,5 mm
Galda virsmas izmērs	670 x 560 mm
Darba virsmas pagarinājuma izmērs	1040 x 560 mm
Maksimālais griešanas dziļums 45°	55 mm
Maksimālais griešanas dziļums 0°	80 mm
Asmens slīpuma regulēšana	0-45°
Aizsardzības klase	II
Drošības līmenis	IPX0
Masa	31 kg
Ražošanas gads	
59G823 apzīmē gan iekārtas tipu, gan apzīmējumu	

TROKŠŅA UN VIBRĀCIJAS DATI

Skaņas spiediena līmenis	LpA = 92,6 dB (A) K = 3 dB (A)
Iemērtais skaņas jaudas līmenis	LWA = 105,6 dB (A) K = 3 dB (A)

Informācija par trokšni un vibrāciju

Ierīces izstarotā trokšņa līmeni raksturo: izstarotā skaņas spiediena līmenis LpA un skaņas jaudas līmenis LWA (kur K ir mērījuma nenoteiktība).

Šāda informācija: izstarotās skaņas spiediena līmenis LpA, skaņas jaudas līmenis LWA un vibrācijas patēriņš saņemti ah ir izmērti saskaņā ar EN 62841-1.

IERĪCES ELEMENTI

Ierīces struktūra ir parādīta U attēlā, kur:

- Garenvirziena vadotne
- Ripzāģa aizsargs
- Šķeltnis
- Pret atsitieni sprūdrata
- Sānu ceļvedis
- Vadības slīpā leņķa poga
- Transporta riteņi
- Ieslēgšanas/izslēgšanas slēdzis ar atslēgu
- Slāvēt
- Stāpu slēdzene
- Asmens augstuma regulēšanas poga
- Rack bloķēšanas poga
- Asmens leņķa regulēšana
- Galda pagarinājuma slēdzene
- Galda virsma
- Izplēst žoga slēdzēni
- Galda virsmas pagarinājums.
- Atslēga

Piederumi

1. Salokāms statīvs 1 gab
2. Atslēgas 2 gab
3. Allen atslēga 1 gab
4. Savienotājs 1 gab

SAGATAVOŠANĀS DARBAM

Izpakošana

Piezīme. Lai izvairītos no nejausās ieslēgšanās vai elektriskās strāvas trieciena riska izpakošanas un montāžas laikā, nepievienojiet elektroinstrumentu elektrotīklam. Vads ir jāatvieno, kad zāģis netiek lietots.

Pirms iepakojuma izmešanas pārlicinieties, vai komplekts ir pilnīgs. Nemēģiniet salikt zāģi, ja trūkst kādas sastāvdaļas. Nemēģiniet pieslēgt zāģi pie elektrotīkla vai ieslēgt zāģi, pirms nav pareizi uzstādīti visi tā elementi.

Asmens aizsargs un sadalāmais nazis

Griešanas laikā vienmēr izmantojiet asmens aizsargu un šķelšanas nazi. Tas samazina atsitiena risku un pasargā rokas no saskares ar asmeni.

Stūmējs

Stūmējam jābūt aptuveni 400 mm garam un 50 mm platam. Lai nodrošinātu stingrību, tam jābūt vismaz 10 mm biežam. Komfortu nodrošina noapaļotas malas. Tam jābēdas ar ievilkumu, kas nodrošina apstrādātā materiāla spiedienu un stumšanu. Stūmēja uzdevums ir turēt roku drošā attālumā no zāģa.

Stativu uzstādīšana (att. A1, A2, A3, A4, A5)

Pareiza zāģa statīva novietošana ļauj to lietot, salocīt un transportēt. Kājas ir bloķētas ar bloķēšanas pogām.

- Sākuma stāvoklī novietojiet zāģi uz riteņiem (A1). Atbloķējiet priekšējās kājas. Izlokiet tās un nofiksējiet (A2), pēc tam atbloķējiet aizmugurējās kājas.
- Paceliet zāģi otrā pusē (A3). Kājas atlocīsies. Kad tie atrodas pareizajā stāvoklī, nofiksējiet (A4).
- Jūs varat noregulēt zāģa pozīciju, pievelkot un atskrūvējot kāju balstus (A5).

Soļu secība ir norādīta ar cipariem attēlos.

Stativu salocīšana (att. B1, B2, B3, B4)

Turiet pie galdas malas, atbloķējiet kājas riteņa pusē (B1). Novietojiet ķēdes zāģi uz riteņiem, salokot kājas (B2). Bloķēt. Atbloķējiet otru kāju pāri (B3) un nolieciet zāģi uz zemes ar salocītām kājām. Slēdzene (B4).

Zāģa transportēšana (C1, C2 zīm.)

Priekšējās kājas var izmantot kā rokturi, transportējot zāģi uz riteņiem.

Šķelšanas nazis iestatīšana (att. D1, D2)

Šķelšanas nazi var iestatīt divās pozīcijās: uzglabāšanas pozīcijā (D1) un darba stāvoklī (D2). Ķilis pēc noklusējuma atrodas uzglabāšanas pozīcijā.

Ķīļa iestatīšana darba stāvoklī

- Novelciet pārsegu
- Paceliet zāģa asmeni tā augstākajā pozīcijā, pagriežot augstuma regulēšanas pogu pulksteņrādītāja virzienā. Pārlicinieties, vai asmeņa leņķis (atgrieznis) ir 0°. Slīpumam jābūt bloķētam.
- Atbloķējiet ķīli, pavelkot bloķēšanas sviru uz augšu.
- Paveļciet ķīli uz augšu darba stāvoklī. Caurumiem jāsakrīt ar tapām uz korpusa.
- Nobloķējiet ķīli, pagriežot sviru apakšējā pozīcijā (pārlicinieties, ka ķilis ir pareizi nofiksēts)
- Uzstādiet vāku.

Novietojiet ķīli uzglabāšanas pozīcijā

Atkārtējot 1. līdz 3. darbību. Pabīdiet ķīli uz leju uzglabāšanas pozīcijā. Bloķējiet ķīli. Nolaidiet zāģa asmeni zemākajā pozīcijā. Ķīlim jāatrodas zem galdas virsmas.

Ķīļa stāvokļa noregulēšana attiecībā pret asmeni (att. D3)

Piezīme: Lai izvairītos no miesas bojājumiem, pirms jebkādu iestatījumu veikšanas vienmēr atvienojiet zāģi no strāvas avota. Ķīlim jābūt pilnīgi paralēlam zāģa asmenim. Lai noregulētu ķīļa pozīciju, atskrūvējiet abas skrūves (D3 - 1), pēc tam iestatiet ķīli pareizajā pozīcijā. Pēc pozīcijas iestatīšanas vērēzt nofiksējiet ķīli.

Pretsitiena aizbīdņu uzstādīšana (att. E1, E2)

Piezīme: Šķelšanas nazim jābūt darba stāvoklī, lai uzstādītu ķepas.

- Paceliet zāģa asmeni tā augstākajā pozīcijā un iestatiet leņķi uz 0°. Pārlicinieties, vai slīpums ir pareizi nofiksēts.
- Atrodiet sēdekli 1 uz ķīļa (att. D2-1) un ievietojiet tajā elementu ar sprūdatiem. Nolaidiet plastmasas vāku un nofiksējiet to (att. E1 - 1).

Novietojiet sviru apakšējā pozīcijā. Pārlicinieties, vai tapa ir pilnībā ievietota sēdekli 1.

- Atlaidiet plastmasas vāciņu, lai nostiprinātu mehānismu. Pārlicinieties, vai atsevišķie mehānisma elementi ir labi piestiprināti.

Zāģa asmens aizsarga uzstādīšana

- Paceliet sviru (att. F1 - 1), kas atzīmēta attēlā. F1. Novietojiet asmens aizsargu virs sēdekļa 2 (att. D2 - 2) tā, lai tajā būtu ievietota iekšējā fiksatora tapa (att. F2 - 2).
- Novietojiet pārsegu uz sadalāmā naža.
- Paveļciet pārsegu atpakaļ, lai pārlicinātos, ka bloķēšanas tapa (att. F2 - 1) ir pareizi ievietota sēdekli 3 (att. D2 - 3)
- Nospiediet sviru (att. F1 - 1) uz leju, lai nofiksētu vāku (att. F3).

Galda pagarināšana

- Pagarinājumu var atbloķēt un aizslēgt ar galda pagarinājuma slēdzeni (U - 14. zīm.).
- Slēdzene apakšējā pozīcijā bloķē galda virsmas pagarinājumu (att. G1 - 1)
- Slēdzene augšējā stāvoklī ļauj izvilkt galda virsmas pagarinājumu (att. G2 - 1).
- Ja nepieciešams, pagariniet galda virsmas pagarinājumu (att. G3).
- Pēc pagarinājuma pagarināšanas līdz vajadzīgajam garumam nospiediet slēdzeni uz leju, lai nofiksētu mehānismu (G4 zīm.). Piezīme. Pārlicinieties, vai paplašinājums ir pareizi bloķēts.
- Pievelciet skrūvi uz sliedēm (att. G5).

Augstuma regulēšanas kronšteina uzstādīšana (H zīm.)

Lāpstas augstuma regulēšanas kloķa rokturis (att. U-11) tiek piestiprināts, to ieskrūvējot.

Šķirnes žoga uzstādīšana

Atbrīvojiet vadotnes fiksatoru (Zīm. U-16), spiežot to uz augšu. Novietojiet vadotni uz darba virsmas tā, lai vadotnes rādītājs (I1-2 zīm.) atrastos tajā pašā pusē, kur skala uz darba virsmas (Zīm. I1-1). Nobloķējiet vadotni vispirms priekšā un pēc tam aizmugurē, piespiežot vadotnes fiksatoru pret galdu (I2).

Noregulējiet plīsuma nožogojuma pozīciju.

Vadītāja noklusējuma iestatījums ir taisnā leņķī pret darba virsmas priekšējo malu. Ja 90° leņķis netiek saglabāts, atskrūvējiet divas skrūves (J1-1. att.) vadotnes priekšējās daļas augšpusē, izmantojot sešstūra atslēgu. Pēc tam noregulējiet vadotnes pozīciju tā, lai saglabātu 90° leņķi pret darba virsmas malu. Pārvirojiet vadotni, lai to izlīdzinātu ar zāģa asmeni. Pozīcijas indikatoram jāroda 0. Ja tā nav, atskrūvējiet skrūvi (J2-1 att.) un izlīdziniet indikatoru ar skalas nulles punktu. Piezīme: asmens aizsargs un sadalīšanas nazis ir jānoņem iepriekš.

APKALPOŠANA

Ieslēgšanas / izslēgšanas slēdzis

Piezīme: Pirms mašīnas ieslēgšanas pārlicinieties, vai asmens aizsargs ir pareizi uzstādīts.

Zāģis ir aprīkots ar slēdža mehānismu ar bloķēšanas funkciju. Tas aizsargā pret aktivizēšanu, ko veic bērni un nepiederošas personas.

- Lai palaistu ierīci, ievietojiet atslēgu, pēc tam paveļciet ieslēgšanas/izslēgšanas slēdzi uz augšu (Zīm. K1).
- Lai izslēgtu ierīci, pārvirojiet ieslēgšanas/izslēgšanas slēdzi uz leju. (attēls K2)
- Kad ierīce ir izslēgta, izvelciet atslēgu (Zīm. K3-1), lai to aizslēgtu. (attēls K3).

Asmens augstuma regulēšana.

Asmens augstuma pogu (Zīm. U - 11) izmanto, lai regulētu asmens augstumu. Pagrieziet kloķi pulksteņrādītāja virzienā, lai nolaistu zāģi, un otrādi, lai to paceltu (L zīm.).

Ripzāģa slīpuma leņķa (slīpuma) regulēšana.

Asmens savēršanas kloķis tiek izmantots, lai nolietu asmeni slīpiem griezumiem (att. M1). Leņķa fiksators (zīm. U-10) notur savēršanas mehānismu izvēlētajā pozīcijā (zīm. M2). Regulējot zāģa asmens leņķi, atlaidiet fiksatoru, griežot to pretēji pulksteņrādītāja virzienam. Pagriezot kloķi un izmantojot skalu, iestatiet vēlamo slīpuma leņķi. Pievelciet fiksatoru, pagriežot to pulksteņrādītāja virzienā. Pirms zāģa ieslēgšanas pārlicinieties, vai slīpā mala ir pareizi nofiksēta.

Šķelts ķīlis

Ķīlis sadala divus zāģmateriālus, griežot ar zāģa asmeni. Tas novērš asmeņu iesprūšanu pie materiāla un atsitiena.

Izraušanas žogs (N att.)

Plaušanas žogs tiek izmantots visiem pļsumiem. Negrieziet ar rokām, neizmantojot pareizi uzstādītu un bloķētu vadotni.

Slīpuma leņķa poga (att. O1, O2)

Leņķa leņķa kloķi kopā ar šķērsvirziena vadotni (att. U-5, att. O2-1) izmanto šķērseniem diagonāliem griezumiem. Poga tiek bloķēta, pievelkot slēdzeni (att. O1 - 2). Pirms sākat griezt, pārliecinieties, vai poga/šķērsžogs ir pareizi nofiksēts.

Lai noregulētu šķērsliedņa leņķi, atlaidiet fiksatoru un pagrieziet slīpuma leņķa pogu, līdz punkts "0" atrodas vēlamajā leņķī. Pievelciet slēdzeni. Lai noregulētu šķērsenišķā nožogojuma pozīciju, atlaidiet bloķēšanas pogu (att. O2 -2) un pabīdīto žogu vēlamajā pozīcijā. Pievelciet slēdzeni. Poga ir aprīkota ar skalu ar precizitāti līdz 5 grādiem. Uz pogas vārpstas ir 1 grāda skala. Izmantojot abus, varat noslīst precīzu leņķi.

Stūmējs (P attēls)

Izmanto platumam no 50 mm līdz 150 mm.

Ripzāģa nomaīņa

Piezīme: Pirms ripzāģa nomaīņas žāģis ir jāatvieno no strāvas avota.

Žāģa asmens tiek nomaīnīts saskaņā ar šādām darbībām:

- Noņemiet asmens aizsargu un masku. (Zīm. Q1 -1).
 - Paceliet žāģa asmeni iespējami augstākajā pozīcijā.
 - Turiet asmens apakši ar uzgriežņu atslēgu, lai vienrūtu vārpstas griešanasos.
 - Novietojiet uzgriežņu atslēgu uz vārpstas uzgriežņa.
 - Pagrieziet pulksteņrādītāja virzienā, lai pievilktu. Un otrādi, lai atbrīvotu. Atskūrvējiēt un noņemiet vārpstas uzgriežni. (Attēls Q2).
 - Noņemiet no vārpstas apakši un ripzāģi.
- Jauna diska montāža tiek veikta analogiski, apgriezta secībā.
- Piezīme: žāģis griežas pretēji pulksteņrādītāja virzienam, skatoties no žāģa labās puses. Pārliecinieties, vai asmens ir uzstādīts pareizi (virziena bultiņa uz asmens atbilst griešanās virzienam).

Pamatoperācijas

- Šķērsgriezumam, slīpai griešanai, slīpai griešanai, kombinētai griešanai vai filcēšana šaurajā daļā izmantojiet šķērsslīdi un slīpuma leņķa regulēšanas pogu.
- Negrieziet ar rokām (bez nožogojuma vai šķērsvirziena vadotnes). Tas var iestrēgt asmeni, tikt sperts vai likt jūsu rokai/pirkstiem saskarties ar asmeni.
- Vienmēr nofiksējiet slīpuma leņķi pēc tā iestatīšanas.
- Rupšanas žogs tiek izmantots pļsumiem. Citām darbībām tas ir jāizjauc (U-15. zīm.).
- Ripzāģa aizsargs ir jāaprīko ar katru nogriešanas darbību. Pēdardarbības, kuru laikā ir jānoņem vāksnevāvējoties uzvelciet to atpakaļ.
- Ripzāģa augstums jāiestata tā, lai griešanas laikā tā mala izvīrziņu apmēram 3 mm virs darba elementa.
- Griežot šaurus gabalus, izmantojiet stūmēju.

Šķērsa atdališana (att. O1)

Koksnes griešana pāri graudam 90 ° leņķī. Lai to izdarītu, izmantojiet 0 ° leņķa šķērsvirziena vadotni. Pirms lietošanas pārliecinieties, vai slīpuma leņķis ir nofiksēts. Šķērsvirziena vadotni var vadīt pa vienu no galdā vadošajām rievām.

Slīpu atdališana (att. O1)

Griešana leņķī, kas nav 90°, ar ripzāģi, kas vērst vertikāli uz augšu. Veikts tāpat kā šķērsgrīšana, jebkurā leņķī, kas iestatīts ar slīpuma leņķa pogu.

Slīpveida griezumi (R zīm.)

Darbība ir analoga šķērsenišķajai griešanai ar asmeni noliektu un vertikāles. Lāpstiņas leņķis tiek regulēts ar kloķa palīdzību.

Kombinētā šķiršanās (S att.)

Šķērsgrīšana leņķī ar noliektu asmeni. Lai to izdarītu, noregulējiet šķērsslīdņa slīpuma leņķi un asmens leņķi.

Izvlīkšana (N att.)

Koka griešana gar vadotni. Izgatavots, izmantojot garenisko vadotni. Pārviotojot garenisko vadotni, iestatiet vajadzīgo griezuma elementa platumu, pēc tam bloķējiet vadotni. Izcirtīniem:

- Pārliecinieties, vai žogs ir paralēls asmenim.
- Šķēlšanas nazis ir pareizi izlīdzināts ar disku.

Vienmēr izmantojiet balstus, griežot garus sagataves. Vienlaicīgi nospiediet koku pret vadotni un galdā virsmu, vienmērīgi, maigi piespiežot to žāģa virzienā.

Pārviotojot elementu, nospiediet tikai fragmentu starp žāģi un garenisko vadotni, lai novērstu asmens iesprūšanu un atsitenu.

Elementiem, kas šaurāki par 150 mm, jāizmanto stūmējs.

Putekļu nosūkšana (att. T)

Žāģis ir aprīkots ar noņemamu putekļu nosūkšanas sistēmu. Sistēmu var piestiprināt pie ieejas (att. T-2), lai noņemtu putekļus no darba vietas. Lai noņemtu putekļu savācēju (att. T-1), atskūrvējiēt divus uzgriežņus (att. T-3) un atvienojiet to no ierīces.

Griešanas padomi

- Pārliecinieties, vai apakšējais griezumam atrodas lūžņu pusē.
- Izgrieziet koku ar gatavo pusi uz augšu.
- Vienmēr izmantojiet atbilstošus balstus žāģējamajam koka gabaliem.
- Svarīgu griezumu gadījumā ir vērts veikt pārbaudes griezumus.
- Rūpējieties par pareizu asmens novietojumu. Diska malai vajadzētu izvīrziņas 3 līdz 6 mm virs griezamās sagataves virsmas.
- Pārmeķlējiet apstrādājamo priekšmetu, vai tajā nav svešķermeņu, naglu utt.
- Vienmēr izmantojiet labi uzasinātus diskus – nekad tie nav blāvi.
- Izmantojiet maigu, vienmērīgu un pastāvīgu spiedienu. Nespiediet ar pārāk lielu spēku.
- Negrieziet mitru vai deformētu koku.
- Stingri turiet apstrādājamo priekšmetu ar abām rokām vai izmantojot stūmēju.

APKOPE

Piezīme: pirms ierīces apkopes vai uzstādīšanas izņemiet kontaktdakšu no kontaktilgšanas.

- Uzturiet instrumentus tīrus un labi uzasinātus, lai uzlabotu darba efektivitāti. Regulāri pārbaudiet kabeļu stāvokli un bojājumu gadījumā lieciet tos salabot autorizētā servisa centrā.
- Instrumentam nav nepieciešama papildu eļļošana, un tajā nav lietotāja nomaīnāmu palīgmateriālu. Tīrīšanai neizmantojiet ūdeni vai ķīmiskas vielas. Noslaukiet ar sausu drānu.
- Uzglabāt sausa vieta. Uzturiet ventilācijas atveres tīras. Vadības ierīcēm jābūt bez putekļiem. No ventilācijas atverēm redzamās dzirksteles ir normāla parādība un neapdraud iekārtu.
- Bojājuma gadījumā kabelis jānomaina ražotājam vai kvalificētai personai, lai izvairītos no jebkāda riska.

PROBLĒMU NOVĒRSĀNA

Problēma	Iespējamie cēloņi	Risinājums
Žāģis neieslēdzas.	Žāģis nav pievienots strāvas padevei. Izdedzis drošinātājs vai ķēdes pārtraucējs. Pārslāvis vads. Netīrumi slēdzā.	Pievienojiet žāģi strāvas padevei. Nomainiet drošinātāju. Nomainiet kabeli pilnvarotā servisa centrā. Noņemiet grūzius.
Neprecīzi slīpi griezumi / asmens nav vertikāls.	Slīpums ir nepareizi noregulēts. Nekalibrēts slīpuma mērītājs.	Pārbaudiet vertikāli ar kvadrātu un noregulējiet asmens stāvokli. Pārbaudiet kvadrātu un noregulējiet indikatoru.
Ciparnīca pieļip pie materiāla.	Vadītājs nav paralēls žāģa asmenim. Darba elements ir savīts, elementa mala, kas pieskaras vadotnei, nav taisna.	Pārbaudiet vadotnes pozīciju un noregulējiet. Izmantojiet citu darba priekšmetu.
Materiāls iesprūst uz kila.	Nepareizs kīļa novietojums attiecībā pret disku.	Pārbaudiet kīļa stāvokli un noregulējiet.
Sliktas kvalitātes griezumi.	Neasi asmeni. Vairogs ir uzstādīts nepareizajā pusē. Gurnija vai sveķi uz ciparnīcas. Nepareizs vairoga veids.	Nomainiet disku. Apgrieziet vairogu otrādi. Izņemiet disku un notīriet to. Nomainiet ar piemērotu veida disku.
Ir noraidījums.	Nepareizs nožogojuma novietojums. Nepareizs kīļa novietojums attiecībā pret disku. Darbs bez gida. Neasi asmeni. Slīpās bloķēšanas poga nav pievilktā.	Pielāgojiet vadotnes pozīciju. Pārbaudiet kīļa stāvokli un noregulējiet. Instalējiet rokasgrāmatu. Nomainiet disku. Pievelciet pogu.
Disks nepacelsies vai nesķiebs vienmērīgi.	Putekļi un grūzi pacelšanas sašķiešanas mehānismā.	Noņemiet grūzius.
Disks negriežas ar vēlamu ātrumu vai ātri nofiksējas.	Tika izmantots nepareizs kabelis. Zems spriegums.	Nomainiet kabeli ar piemērotu. Sazinieties ar elektriķi.
Spēcīgas vibrācijas.	Žāģis nav pietiekami stingri piestiprināts pie galdā. Galds vai statīvs novietots uz nelīdzīgas zemes. Bojāts vairogs.	Droši piestipriniet žāģi. Pārnes uz līdzenas, līdzenas virsmas. Nomainiet disku.

VIDES AIZSARDŽĪBA



Ar elektrību darbināmus izstrādājumus nedrīkst iznest kopā ar sadzīves atkritumiem, bet tie jālikvidē atbilstošās vietās. Informāciju par utilizāciju var iegūt no izstrādājuma izplatītāja vai vietējām iestādēm. Elektrisko un elektronisko iekārtu atkritumos ir vielas, kas nav neitrālas dabiskajai videi. Nepārstrādātas iekārtas potenciāli apdraud vidi un cilvēku veselību.

"Grupa Topex Spółka z ograniczoną odpowiedzialnością" Spółka komandytowa ar juridisko adresi Varšava, ul. Pograniczna 2/4 (turpmāk tekstā: "Grupa Topex") informē, ka visas autoritēsibas uz šīs rokasgrāmatas saturu (turpmāk: "Rokasgrāmata"), ieskaitot tās tekstu, fotogrāfijas, diagrammas, zīmējumus un tās kompozīcijas, pieder tikai Topex grupai, un uz tiem attiecas tiesiskā aizsardzība saskaņā ar 1994. gada 4. februāra likumu par autoritēsibām un blakustiesībām (tī, 2006. gada Tiesību žurnāla Nr. 90, 631. punkts ar grozījumiem). Visas rokasgrāmatas un tās atsevišķu elementu kopšana, apstrāde, publicēšana un modificēšana komerciālos nolūkos bez Grupa Topex rakstiskas piekrišanas ir stingri aizliegta un var izraisīt civiltiesisku un krimināltārbildību.

EE

Originala (kāsiaraamat) juhend Laua saag 59G823

MĀRKUS: ENNE KASUTAMIS LUGEĢE KĀESOLEVA KASUTAMISE KĀSĪRAAMAT HOOLIKALT NING ŠĀILITA KĀESOLEVA KĀSĪRAAMAT EDASISEKS KASUTAMISEKS.

TURVALISUS

KONKREITES OHUTUSEESKIRJAD KAASAKAASATAVATE LAUASAAGIDE jaoks

Kaante kasutamisega seotud hoiatuseid

- Hoidke kattede oma asendis. Kaitsemd peavad olema tōōkorrās ja korralikult paigaldatud.** Kaitse, mis on lahti, kahjustatud vōi ei tōōta korralikult, tuleb parandada vōi vāļja vahetada
- Kasutage alati ketassae kaitset, lōikamisnuga ja tagasilōōgīvastast seadet īga tēiulik lōiketoīmingu jaoks.** Tāisilōiketōōdel, kus ketassaeg lōīkab torīku pakusēst tēielikult lābi, āitavād kaitse ja muud ohutuseadmēd vāhēndada vīgastuste ohtu.
- Kinnītagē kaitsesūsteem kohe pārst toīmingute lōpetamīst (nt ōmblēmine, vāvdērdēme vōi saagīmine), mīse nōuavād kaitsete, lōīhkīmīsnōa jōvōdē tagasilōōgīvastase seadmē eemaldamīst..** Kaitse, lōīkamīsnuga ja tagasilōōgīvastane seade āitavād vāhēndada vīgastuste ohtu.
- Enne kinnīstusdetāļi kinnītamīst veenduge, et tera ei puudutaks kaitset, lōīknuga ēgā tōōdēldavā detāļi.** Ūlaltōodud seadmēte tahtmatu kokkupuude ketassaēgā vōīb teķitada ohtliku olukorra.
- Seadīstāgē lōīkamīsnuga vāstāvālt kāesolevale kasutusjuhēndīe.** Vale kaugus, jōundmīne ja jōundmīne vōīvād mūtā lōīkamīsnōa tagasilōōkāmīse tēnānosuse vāhēndāmīsel ēbatōhusaks.
- Lōīkmīsnuga ja tagasilōōgīvastase seadmē tōōtamīseks tuleb need tōōdēldavā detāļīgā ūhēndada.**Lōīkamīsel torīkud, mīs on līgā līhķesēd, ē haaratā lōīkmīsnuga ja tagasilōōgīvastast seadet, ēi ole lōīkamīsnuga ja tagasilōōgīvastane seade efektīvīne. Sellīstes īngīmīstēs ēi saā lōīkmīsnuga ja tagasilōōgīvastane seade tagasilōōkī āra hōida.
- Kasutage lōīkamīsnōa jaoks sobīvāt ketassaagī.** Lōīkmīsnōa nōuetekohāsēks tōīmīseks peāb saēlehe lābīmōōt vāstāma lōīkamīsnōa omāle, ketassae korpus peāks olema lōīhestava nōa pakusēst ōhēm ja saēlehe lōīkelāius peāks olema lāiem kui pakus. lōīhestāvāst noāst.

Ettevaatusabinōd lōīkamīstprōsedūrdē kohta

-  **OHT: Ārge kunagī asetāgē omā sōrmi vōi kāsi saēlehe lāhedusē vōi sellegā samāle jōonēl.** Hetkelīne tāhēlepanemātus vōīb lībesīmīne vōīb suunātā teie kē saēlehe poolē ja teid tōīsēst vīgastādā.
- Sīstestāgē tōōdēldav detāļ ketassae vōi peitlīe āinult pōōrlemīssuunāle vāstupīdīsēs suunās.** Tōōdēldavā detāļi sōōtīmīne samās suunās, kus ketassaēg ūle laua pōōrleb, vōīb torīku ja kē ketassae sīsē tōōtmātā.

- Ārge kunagī kasutage lōīkamīse ājāl tōōdēldavā detāļī ētteāndēmīseks nurgāmōōturīt ja ārge kunagī kasutage sarīmōōturīgā rīstlōīkamīsel pikkuse pīrīrajāt.** Tōōdēldavā detāļī samāēgēne īuhtīmīne rebēstuspīrdē ja kaldjūhķīguga suēndēb tēnānosust, ē saēleht jāāb lōksu ja lōōb āra.
- Rebīmīsel rakēndāgē ālatī torīku ētteāndējōudu īuhķī ja ketassae vāhel.** Kasutage tōōkurīt, kī īuhtplādi j ketassae vāhelīne kaugus on āllā 150 mm, ja kasutage sūrvēplāti, kī vāhēmā on āllā 50 mm. Tōōābīsēadmē hōīavād kēē ketassāēst ohutus kaugusēs.
- Kasutage āinult tōōtā poolē tarnītud vōi vāstāvālt īuhķīstēle ēhītātud tōōkurīt.** Sellīne tōōkurīt tagāb īgīe vāhēmā kēē ja ketassae vāhel.
- Ārge kunagī kasutage kahjustātud vōi lōīgātud tōōkurīt.** Kahjustātud tōōkur vōīb purnēda, mīstōttu kāsi lībesē ketassae sīsē.
- Ārge tēķē ūtēgī "kāsiets" toīmingu.** Kasutage torīku pōīsīoneērēmīseks vōi suunāmīseks ālatī kā rebīmīspīrdēt vōi kaldēnāidīku. "Kāēķīrjāgā" lāhēndāb sēē, ē kasatē omā kēēd tōōdēldavā detāļī tōētāmīseks vōi suunāmīseks, mīte īiugurī vōi kaldēnāidīku kasutamīst. Vābakēē trīmmerdamīne pōīhjustāb vāle jōundāmīst, saēlehe kīnnījāāmīst j tagasilōōkī.
- Ārge kunagī sīrutāgē kātt lābi pōōrlevā ketassae ēgā ūmber pōōrlevā ketassae.** Tōōdēldavā detāļī poolē sīrutāmīne vōīb pōīhjustādā tahtmatu kokkupuudēt pōōrlevā ketassaēgā.
- Pīkkādē jā/vōi lāide torīkute pūhul pākķuge nēndē tasāsēks hōīdmīseks torīkute laua tagaōsās jā/vōi sēlle kūlgēdel tōēstus.** Pīkk jā/vōi lāi torīk īķīpū laua sērvās pōōrlevā, mīlle tūlemūseks on kontrolī kaotus, ketassae kīnnījāāmīne j tagasilōōk.
- Sōōtē tōōdēldavā detāļī ūhtāsēs tēpos.** Ārge pāinūtāgē ēgā ēerāke tōōdēldavā detāļī. Kī teķīb ūmmīstus, lūlītāgē tōōrīst kohe vāļja, ūhēndāgē tōōrīst lahti j seājērlē ēemaldāgē ūmmīstus. Saelehe kīnnīķīlūmīne tōōdēldavā detāļī poolē vōīb pōīhjustādā motorī lōōgī vōi seīskumīse.
- Ārge ēemaldāgē lōīgātud materjālī tūkkē ketassae pōōrlemīse ājāl.**Materjāl vōīb jāādā īuhtplādi vāhele vōi terākātsē sīsē j tera tōmbāb teie sōrmdē terā sīsē. Enne materjālī ēemaldāmīst lūlītāgē saāg vāļja j oodāke, kuni terā peātūb.
- Kī lōīkātē lāhtīsī torīkūdmī, mīlle pakusis on āllā 2 mm, kasutage laupaļādīgā kontaktīs ēlevāt ābījūhķī.** Ōhūke tōōdēldavā detāļī vōīb rebēstuspīrdē āllā kīnnī jāādā j pōīhjustādā tagasilōōkī.

Tagasilōōkāmīse pōīhjesud j nēndēgā seotud hoiatuseid

Tagasilōōk on torīku āķīlīne rēaktsīone kīnnīķīlūnd, kīnnīķīlūnd saēlehe vōi ketassaēgā lōīgātud torīku vāle jōundāmīse tōttu vōi kī ōsā tōōdēldāvāst detāļīst jāāb saēlehe j rebēstuspīrdē vōi mūv fīķseerītd ēsemē vāhele.

Kōīgē sāgēdamīne tōētētāksē torīk tagasilōōkāmīse ājāl ketassae tagaōsā ābīl lāuāt j suunātāksē operatorī poolē.

Tagasilōōk tūlenēb sēē vāērkasutusēst jā/vōi vālest kāsītēmīsest vōi ēbatavālistēst tōōtīngīmīstēst nīng sēdā sāāb vāļtdā, rakēndādes ālpool ķīrjēldātud ēttevāatusābīnōūdīs.

- Ārge kunagī seīskē ketassaēgā otse ūhēl jōonēl. Seīsake ālatī samāl pool saēlehtē kī īuhtplātī.** Tagasilōōk vōīb torīku suērlē ķīrīrsē ēdāsī lōķātā īgāūhe poolē, ķēs seīsab ketassae ēēs j ketassaēgā ūhēl jōonēl.
- Ārge kunagī sīrutāgē kāsi ūle ketassae vōi ketassae tāhā, ē torīkūt tōōtmātā vōi tōētādā.** Vōīb teķķīdā īuhķīslīķ kokkupuude ketassaēgā vōi tagasilōōk vōīb tōōtmātā sōrmdē ketassae sīsē.
- Ārge kunagī hōīkē tōōdēldāvāst detāļīst kīnnī ēgā āvaldāgē pōōrlevā ketassae poolē āra lōīgātud tōōdēldavāle detāļīle sūrvēt.** Ketassaēgā lōīkamīse ājāl tōōdēldavāle detāļīle sūrvē āvaldamīne vōīb pōīhjustādā kīnnījāāmīse j tagasilōōgī.
- Jōundāgē rībā nī, ē sēē oleks terāgā parāllēelne.** Jūhķī vāle jōundāmīne kīnnītab tōōdēldavā detāļī ketassae ķūlgē j pōīhjustāb tagasilōōkāmīse.
- Kasutage terā īuhķīt, ē suunātā torīk laua sūhtēs j suunātā osālīsē lōīke, nāltēks ēmbluse, paneelīde vōi sāgīmīsē ājāl.** Lehejūhķī āitāb tōōdēldavā detāļī tagasilōōgī korral īuhtīdā.
- Tōētāgē suūrī paneelē, ē mīnīmēerīdā terā mūļmīse j lōēmīsē ohtu.** Suērdē paneelīd ķīpavāt omā raskusē āll kūkkuma. Kōīkīde laupaļādī gā rīppuvātē paneelī osādē āllā tūleks āsētādā tūgī(d).
- Olge vānātūd, ķōvērdundūd vōi īlms sīrģē sērvātā torīku lōīkamīsel kaldēnāidīku vōi jūhķī ābīl suunāmīseks āāmīsest ēttevāatīķ.** Vāāndūnd, sāsīs vōi ķōvērdund torīk on ēbatābīlīne j pōīhjustāb lōīķē jōundmīse ketassaēgā, pōīhjustādes kīnnījāāmīst j tagasilōōkāmīst

- h) **Ärge kunagi lõigake vertikaalselt või horisontaalselt rohkem kui ühte töödeldavat detaili.** Ketassaag võib vähemalt ühe neist kinni võtta ja põhjustada tagasilöögi.
- i) **Kui käivitate saagi uuesti töödeldavas detailis oleva ketassaaga, asetage saeleht säliku koskele, nii et saehambad ei haakuks materjaliga.** Kui saag jääb töödeldavasse detaili kinni, võib see tooriku üles tõsta ja sae taskäivitamiselt põhjustada tagasilööki.
- j) **Hoidke ketassaad puhtad, teravad ja vajaliku avaga. Ärge kunagi kasutage väänatud ketassaagi või painutatud või katkiste hammastega saage.** Teravad ja õigesti seatud ketassaalehed minimeerivad kinnijäämise, kinnikiilumise ja tagasilöögi.

Lauasaeg hoiatused

- a) **Lülitage lausaag välja ja ühendage lahti toitejuhe, kui eemaldate lausaosa, vahetate ketassaet või reguleerite lõikamisnurga, tagasilöögivastaseid seadete või ketassaeg kaitset ning kui masin jäetakse järelevalveta.** Ennetavad meetmed väldivad õnnetusi.
- b) **Ärge kunagi jätke töölaua saagi järelevalveta. Lülitage tööriist välja ja ärge jätke tööriista enne, kui see on täielikult seiskunud.** Ilma järelevalveta töötav ketassaag kujutab endast kontrollimatut ohtu.
- c) **Asetage lausaag tasasele, hästi valgustatud kohale, kus saate oma jalgu toetada ja tasakaalu hoida. Soovitav on paigaldada kohta, kus on piisavalt ruumi, et töödeldava detaili mõõtmatega hõlpsalt toime tulla.** Kitsad, pimedad ruumid ja ebatasased, libedad põrandad põhjustavad õnnetusi.
- d) **Puhastage ja eemaldage saepuru sageli lausaeg ja/või tolmukoguja all.** Kogunenud saepuru on põlev ja võib tekkida isesüttimine.
- e) **Laua saag peab olema kindlalt kinnitatud.** Ebapiisavalt kinnitatud lausaag võib liukuda või ümber minna.
- f) **Enne lausaeg sisselülitamist eemaldage laualt tööriistad, puutükid jms.** Tähelepanu segamine või võimalik ummistus võib olla ohtlik.
- g) **Kasutage kinnitusavade jaoks alati õige suuruse ja kujuga ketassaagi (mitte teemant, mitte ümmargune).** Ketassaed, mis ei sobi saetarvikuga, töötavad asümmeetriliselt, mille tulemuseks on kontrolli kaotus.
- h) **Ärge kunagi kasutage kahjustatud või valesid saelehe kinnitusevahendeid, nagu äärikud, ketassaeg seibid, poldid või mutrid.** Need kinnitusedetailid on spetsiaalselt sae jaoks ette nähtud, et tagada ohutu töö ja optimaalne jõudlus.
- i) **Ärge kunagi astuge lausaale ega kasutage seda taburetina.** Kui tööriist on vilgu või kui puutute kogemata lõikeristaga kokku, võivad tekkida tõsised vigastused.
- j) **Veenduge, et tera on paigaldatud nii, et see pöörduks õiges suunas. Ärge kasutage lausaale lihvkettaid, traatharju ega abrasiivseid kettaid.** Ketassaeg vale paigaldamine või mittesoovitavate tarvikute kasutamine võib põhjustada tõsiseid vigastusi.

- Vabakäe kasutamine: "Käsitsi" tähendab oma käte kasutamist töödeldava detaili toetamiseks või juhtimiseks liuguri või kaldnäidiku kasutamise asemel.
- Tagasilöökkamine: tooriku äkiline reaktsioon kinnikiilunud, kinnikiilunud saelehe või ketassaaga lõigatud tooriku vale joondamise tõttu või kui osa töödeldavast detailist on takerdunud ketassaalehe ja rebimispiirde või muu fikseeritud eseme vahele.

Sümbolite selgitus

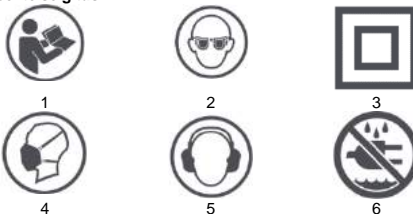

1. Lugege kasutusjuhendit
2. Kasutage silmade kaitset
3. Teine kaitseklass
4. Kasutage hingamisteede kaitsevahendeid
5. Kandke kuulmiskaitset
6. Ärge jätke seda vihma või niiskuse kätte

TEHNILISED ANDMED

Ketassaag 59G823	
Parameeter	Väärtus
Pinge	230V AC
Sagedus	50 Hz
Võimsus	1600W, S6 20% 2000W
Pöörlemiskiirus koormuseta	4800 pöör/minutis
Sihverplaadi läbimõõt	254 mm
Ketta ava läbimõõt	30 mm
Sihverplaadi paksus	2,8 mm
Lõhestusketta paksus	2,5 mm
Lauaplaadi suurus	670 x 560 mm
Tööpinna laienduse suurus	1040 x 560 mm
Maksimaalne lõikesügavus 45°	55 mm
Maksimaalne lõikesügavus 0°	80 mm
Tera kaldenurga reguleerimine	0-45°
Kaitseklass	II
Turvatsiivse tase	IPX0
Mass	31 kg
Tootmisaasta	
59G823 tähistab nii masina tüüpi kui ka tähistust	

MÜRA- JA VIBRATSIOONIANDMED

Helirõhu tase	LpA = 92,6 dB (A) K = 3 dB (A)
Mõdetud helivõimsuse tase	LWA = 105,6 dB (A) K = 3 dB (A)

Teave müra ja vibratsiooni kohta

Seadme tekitatava müra taset kirjeldatakse: emiteeritud helirõhu tase LpA ja helivõimsuse tase LWA (kus K on mõõtemääramatus).

Järgmine teave: emiteeritud helirõhu tase LpA, helivõimsuse tase LWA ja vibratsioonikiirendus ah on mõdetud vastavalt standardile EN 62841-1.

SEADME ELEMENTID

Seadme struktuur on näidatud joonisel U, kus:

1. Pikisuunaline juhend
2. Ketassaeg kaitse
3. Lõhenev kill
4. Tagasilöögivastane pörmehhanism
5. Külgijuhend
6. Kaldnurga juhtnupp
7. Transpordirattad
8. Sisse/välja lülitil võtmega
9. Seisma
10. Kaldus lukk
11. Tera kõrguse reguleerimise nupp
12. Racki lukustusnupp
13. Tera nurga reguleerimine
14. Lauaplaadi laiendusluk
15. Lauaplaat
16. Riba aia lukk
17. Lauaplaadi pikendus.
18. Vöti

Täiendavad ohutusnõuded

1. **Mitte kasutada ohtlikes tingimustes.** Ärge kasutage elektritööriista märjas või vihmases keskkonnas. Töökoht peab olema korralikult valgustatud.
2. **Ärge koormake seadete üle.** Töötamine on ohutum ja tõhusam, säilitades samal ajal õige töötempo.
3. **Kasutage õiget kaablit.** Veenduge, et teie pikendusjuhe on heas seisukorras. Pikendusjuhtme kasutamisel veenduge, et see sobiks teie toote kasutatava elektrienergiaga. Alamõelduline kaabel põhjustab võrgupinge langemise, mille tulemuseks on toitekadu ja ülekuumenemine.
4. **Kasutage sobivat riietust.** Ärge kandke avaraid riideid, kindaid, lipse ega ehteid, mis võivad liikuvate osade vahele kinni jääda. Soovitav on kanda libisemiskindlaid jalatseid. Kandke oma juuste kaitsmiseks mütsi.
5. **Kasutage silmade kaitset.** Samuti on soovitatav kasutada hingamisteede kaitsevahendeid (maske).
6. **Kasutage ainult pikendusjuhtmeid, mille elektrilised andmed vastavad tootele.** Ärge kasutage kahjustatud pikendusjuhtmeid. Enne kasutamist kontrollige pikendusjuhet ja kui see on kahjustatud, vahetage see välja. Ärge tõmmake juhtmet lahtiuhendamisel. Hoidke juhet kuumusest ja teravatest servadest eemal. Enne toote pikendusjuhtme küljest lahti ühendamist eemaldage pikendusjuhe alati pistikupesast.
7. **Ärge lõigake läbi keerulisi, eelnevalt kokkupandud esemeid.**

Mõistete selgitus

- Lõikamine: lõikamine elemendi jagamiseks kaheks osaks.
- Tõukur: piklik tööriist, mida kasutatakse töödeldava detaili liigutamiseks sihtmärgi poole.

Aksessuaarid

1. Kokkupandav alus 1 tk
2. Võtmed 2 tk
3. kuuskant võti 1 tk
4. Ühendus 1 tk

ETTEVALMISTUS TÖÖKS

Lahtipakkimine

Märkus. Vältimaks tahtmatut sisselülitamist või elektrilöögi ohtu lahtipakkimisel ja kokkupanemisel, ärge ühendage elektrilist tööriista vooluvõrku. Kui saagi ei kasutata, tuleb juhe lahti ühendada.

Enne pakendi ülitseerimist veenduge, et komplekt on täielik. Ärge proovige saagi kokku panna, kui mõni komponent puudub. Ärge proovige vooluvõrku ühendada ega saagi sisse lülitada enne, kui kõik selle elemendid on korralikult paigaldatud.

Terakaitse ja lõhkumisnuga

Kasutage lõikamisel alati terakaitset ja lõhkumisnuga. See vähendab tagasilöögi ohtu ja kaitseb teie käsi teraga kokkupuute eest.

Tõukur

Tõukur peaks olema umbes 400 mm pikk ja 50 mm lai. Jäikuse tagamiseks peaks see olema vähemalt 10 mm paksune. Mugavuse tagavad ümarad servad. See peaks lõppema taandega, mis võimaldab töödelud materjali survet ja surumist. Tõukuri ülesanna on hoida oma käsi saest ohutus kauguses.

Aluse seadistamine (joonis A1, A2, A3, A4, A5)

Saealuse õige asend võimaldab seda kasutada, voltida ja transportida. Jalad lukustatakse lukustusnuppudega.

- Algasendis seadke saag ratastele (A1). Avage esijalad. Pöörake need välja ja lukustage (A2), seejärel avage tagumised jalad.
- Tõstke saag teisele poole (A3). Jalad lähevad lahti. Kui need on õiges asendis, lukustage (A4).
- Saate reguleerida sae asendit, pingutades ja lahti keerates jalatugesid (A5).

Sammude järjekorda näitavad pildidel olevad numbrid.

Statiivi kokku voltimine (joonis B1, B2, B3, B4)

Hoidke laua servast kinni, vabastage rattapoolsed jalad (B1). Asetage kettaaag jalgu kokkuklapitavate rataste peale (B2). Blokeeri. Avage teine paar jalga (B3) ja pange saag kokku pandud jalgadega maapinnale. Lukk (B4).

Sae transportimine (joonised C1, C2)

Esijalgu saab kasutada sae ratastel transportimisel käepidemena.

Lõhkumisnuga seadistamine (joonis D1, D2)

Lõhkumisnuga saab seada kahte asendisse: hoiuasendisse (D1) ja tööasendisse (D2). Kiil on vaikimisi hoiuasendis.

Kiilu seadmine tööasendisse

- Tõmmake kate ära
- Tõstke saeleht kõrgeimasse asendisse, keerates kõrguse reguleerimise nuppu päripäeva. Veenduge, et tera nurk (kaldnurk) on 0 °. Kaldus peaks olema lukustatud.
- Avage kiil, tõmmates lukustushooba üles.
- Tõmmake kiil üles tööasendisse. Avad peaksid ühtima korpuse tihtivedega.
- Blokeeri kiil, keerates hoova alumisse asendisse (veenduge, et kiil on korralikult lukustatud)
- Paigaldage kate.

Asetage kiil hoiuasendisse

Korrake samme 1 kuni 3. Lükake kiil alla hoiuasendisse. Blokeeri kiil. Langetage saeleht madalaimasse asendisse. Kiil peaks olema lauaplaadi all.

Kiilu asendi reguleerimine tera suhtes (joonis D3)

Märkus: kehavigastuste vältimiseks ühendage saag alati enne seadistuste tegemist vooluvõrgust lahti. Kiil peab olema saelehega täiesti paralleelne. Kiilu asendi reguleerimiseks keerake lahti kaks kruvi (D3 - 1), seejärel seadke kiil õigesse asendisse. Pärast asendi seadmist lukustage kiil üles.

Tagasilöögivastaste riivide paigaldamine (joonis E1, E2)

Märkus. Käppade paigaldamiseks peab lõikamisnuga olema tööasendis.

- Tõstke saeleht kõrgeimasse asendisse ja seadke kaldnurk 0 °. Veenduge, et kaldnurk on korralikult lukustatud.
- Leidke kiilul iste 1 (joonis D2-1) ja asetage pörmehhanismidega element sellesse. Langetage plastkate ja lukustage see (joonis E1 - 1). Asetage hoob alumisse asendisse. Veenduge, et tiht oleks täielikult istmel 1 paigas.

- Mehhanismi kinnitamiseks vabastage plastkate. Veenduge, et mehhanismi üksikud elemendid oleksid hästi paigaldatud.

Saelehe kaitsekatte paigaldamine

- Tõstke hoob (joon. F1 - 1), mis on märgitud joonisel fig. F1. Asetage tera kaitse istmele 2 (joonis D2 - 2) nii, et sisemine lukustustihvt (joonis F2 - 2) asetseks selle sisse.
- Asetage kate poolitüünoa peale.
- Tõmmake katet tahapoole, et veenduda, et lukustustihvt (joonis F2 - 1) on õigesti istmes 3 (joonis D2 - 3) asetatud.
- Katte lukustamiseks lükake hooba (joonis F1 - 1) allapoole (joonis F3).

Laua pikendamine

- Pikendust saab lahti lukustada ja lukustada lauapikenduslukuga (joon. U - 14).
- Alumises asendis olev lukk blokeerib lauaplaadi pikendamise (joon. G1 - 1)
- Ülemises asendis olev lukk võimaldab lauaplaadi pikendust välja tõmmata (joonis G2 - 1).
- Vajadusel pikendage lauaplaadi pikendust (joonis G3).
- Pärast laienduse soovitud pikkuse pikendamist lükake lukk mehhanismi lukustamiseks alla (joonis G4). Märkus. Veenduge, et laiendus oleks korralikult blokeeritud.
- Pingutage siinide polt (joonis G5).

Kõrguse reguleerimisklambri paigaldamine (joonis H)

Tera kõrguse reguleerimisvõrde käepide (joon. U-11) kinnitatakse sisse keerates.

Rippiiride paigaldamine

Vabastage juhtlukk (joonis U-16), lükates seda üles. Asetage juhik tööpinnaile nii, et juhiku osuti (joonis I1-2) oleks samal küljel tööpinna skaalaga (joonis I1-1).

Lukustage juhtplaat esmalt eest ja seejärel tagant, vajutades juhtlukke vastu lauda (I2).

Reguleerige rebimispiirde asendit.

Juhiku vaikesaade on tööpinna esiserva suhtes täisnurga all. Kui 90° nurka ei järgita, keerake kuuskantvõtmega lahti kaks polti (joonis J1-1) juhiku esiosa ülaosas. Seejärel reguleeri juhiku asendit nii, et tööpinna serva suhtes säiliks 90° nurk. Liigutage juhikut, et see saelehega joondata. Asendinäidik peaks näitama 0. Kui see pole nii, keerake kruvi lahti (joonis J2-1) ja joondata näidik skaala nullpunktiga. Märkus: tera kaitse ja lõikamisnuga tuleb eelnevalt eemaldada.

TEENUS

Sissevälja lüüti

Märkus. Enne masina sisselülitamist veenduge, et tera kaitse on korralikult paigaldatud.

Saag on varustatud lukustusfunktsiooniga lülitusmehhanismiga. See kaitseb laste ja volitamata isikute poolt aktiveerimise eest.

- Seadme käivitamiseks sisestage võti, seejärel tõmmake sisse/välja lüütit üles (joonis K1).
- Seadme väljalülitamiseks liigutage sisse/välja lüüti alumisse asendisse. (pilt K2)
- Kui seade on välja lüütitud, tõmmake selle lukustamiseks välja võti (joonis K3-1). (pilt K3)

Tera kõrguse reguleerimine.

Tera kõrguse reguleerimiseks kasutatakse tera kõrguse nuppu (joonis U - 11). Sae langetamiseks keerake vända päripäeva ja tõstmiseks vastupidi (joonis L).

Ketassae kaldenurga (kaldenurga) reguleerimine.

Tera kallutusvanta kasutatakse tera kallutamiseks kaldlõike tegemiseks (joonis M1). Kallutusmehhanism (joonis U-10) hoiab kaldemehhanismi valitud asendis (joonis M2). Saelehe nurga reguleerimisel vabastage lukk, keerates seda vastupäeva. Seadistage vanta keerates ja skaalat kasutades soovitud kaldenurk. Pingutage lukk, keerates seda päripäeva. Enne sae sisselülitamist veenduge, et kaldnurk on korralikult lukustatud.

Lõhenev kiil

Kiil lõhestab saelehega lõikamisel kaks saematerjali tükki. See hoiab ära terade materjali külge kinnikiilumise ja tagasilöögi.

Ribatar (joon. N)

Rebimispiiret kasutatakse kõigi rebilõigetega jaoks. Ärge lõigake käitsi ilma korralikult paigaldatud ja lukustatud juhikut kasutamata.

Kaldnurga nupp (joon. O1, O2)

Kaldnurga nuppu koos põikjuhikuga (joon. U-5, joon. O2-1) kasutatakse põiki- ja diagonaallõigeteks. Nupp lukustatakse luku pingutamise (joon.

O1 - 2). Enne lõikamise alustamist veenduge, et nupp / ristpiire on korralikult lukustatud.

Ristlõikamise nurga reguleerimiseks vabastage lukk ja keerake kaldenurga nuppu, kuni punkt "0" on soovitud nurga all. Keerake lukk kinni. Ristpiirde asendi reguleerimiseks vabastage lukustusnupp (joonis O2 -2) ja libistage piirdeade soovitud asendisse. Keerake lukk kinni.

Nupp on varustatud skaalaga, mille täpsus on 5 kraadi. Nupu võlli on 1-kraadine skaala. Mõlemat kasutades saate lugeda täpset nurka.

Tõukur (joonis P)

Kasutage laiuste jaoks 50 mm kuni 150 mm.

Ketassae vahetamine

Märkus. Enne ketassae vahetamist tuleb saag toiteallikast lahti ühendada. Saeleht vahetatakse vastavalt järgmisele sammule:

- Eemaldage tera kaitse ja mask. (joonis Q1 -1).
- Tõstke saeleht kõrgeimasse võimalikku asendisse.
- Hoidke tera kraest mutrivõtmele, et vältida spindli pöörlemist.
- Asetage mutrivõti spindli mutrile.
- Pingutamiseks keerake päripäeva. Vastupidiselt lahti. Keerake lahti ja eemaldage spindli mutter. (joonis Q2).
- Eemaldage võlliit krae ja ketassaa.

Uue ketta kokkupanek toimub analoogselt, vastupidises järjekorras. Märkus: saag pöörleb sae paremal küljel vaadates vastupäeva. Veenduge, et tera on õigesti paigaldatud (suunanool teral ühtib pöörlemissuunaga).

Põhitoimingud

- Ristlõike, kaldlõike, kaldlõike, kombineeritud lõikamise või viilimine piki kitsast osa kasutage ristliugurit ja kaldenurga reguleerimisnuppu.
- Ärge lõigake käsiti (ilma rebestuspiirdeta või pöikjuhikuta). See võib tera kinni kiiluda, saada jalalöögi või käe/sõrmed teraga kokku puutuda.
- Pärast seadistamist lukustage kaldenurk alati.
- Rehimispiiret kasutatakse rebimiseks. Muude toimingute jaoks tuleb see lahti võtta (joonis U-15).
- Iga lõikamistoiminguga tuleb paigaldada ketassae kaitse. Pärasttoimingud, mis nõuavad katte eemaldamist pane see koheselt tagasi.
- Ketassae kõrgus tuleks seada nii, et selle serv ulatuks lõikamise ajal umbes 3 mm tööelemendist kõrgemale.
- Kitsaste tükide lõikamiseks kasutage tõukurit.

Ristlõikamine (joonis O1)

Puidu lõikamine risti 90° nurga all. Selleks kasutage 0° nurga all olevat pöikjuhikut. Enne kasutamist veenduge, et kaldenurk on lukustatud. Pöikjuhikut saab juhtida mööda ühe laua juhtsoontest.

Vigade eraldamine (joonis O1)

Lõikamine muu kui 90° nurga all, ketassaaega, mis on suunatud vertikaalselt ülespoole. Teostatakse samamoodi nagu ristlõikamine, mis tahes kaldenurga nupuga seatud nurga all.

Kaldlõiked (joonis R)

Toiming on analoogne pöiklõikamisega vertikaalsuunas kallutatud teraga. Tera kaldenurka reguleeritakse vända abil.

Kombineeritud eraldamine (joonis S)

Ristlõikamine nurga all, kui tera on kallutatud. Selleks reguleerige ristliuguri kaldenurka ja tera nurka.

Rippimine (joonis N)

Puidu lõikamine piki tera. Valmistatud pikisuunalise juhiku abil. Pikisuunalist juhikut liigutades seadke lõigatud elemendi soovitud laius, seejärel blokeerige juhik. Rebenemise jaoks:

- Veenduge, et tera oleks teraga paralleelne.
- Lõhkumisnuga on kettaga õigesti jootatud.

Kasutage pikkade toorikute lõikamisel alati tugesid. Vajutage puitu samaaegselt vastu juhikut ja lauaplaati, surudes seda ühtlase õrna survega sae poole.

Elemendi liigutamisel vajutage ainult sae ja pikisuunalise juhi vahele jäävat fragmenti, et vältida tera kinnikiilumist ja tagasilööki.

Kitsamate kui 150 mm elementide puhul tuleks kasutada tõukurit.

Tolmu eemaldamine (joonis T)

Saag on varustatud eemaldatava tolmu eemaldussüsteemiga. Süsteemi saab kinnitada sissepääsu külge (joonis T-2), et eemaldada töökohalt tolmu. Tolmukollektori eemaldamiseks (joonis T-1) keerake lahti kaks mutrit (joonis T-3) ja ühendage see seadme küljest lahti.

Lõikamise näpunäited

- Veenduge, et sisselõige oleks praagi poolel.

- Lõika puit nii, et viimistletud pool on ülespoole.
- Kasutage lõigatavate puuditükkide jaoks alati sobivaid tugesid.
- Oluliste lõigete puhul tasub teha proovilõige.
- Hoollitsege tera õige asendi eest. Ketta serv peaks ulatuma 3–6 mm lõigatava tooriku pinnast kõrgemale.
- Otstage töödeidavale detailile võrkehi, naelu jne.
- Kasutage alati hästi teritatud plaate – mitte kunagi tuhmi.
- Kasutage õrna, ühtlast ja pidevat survet. Ärge vajutage liiga suure jõuga.
- Ärge lõigake märga või kõverdunud puut.
- Hoidke töödeidavat detaili kindlalt kahe käega või tõukuri abil.

HOOLDUS

Märkus: enne seadme hooldust või seadistamist eemaldage pistik pistikupesast.

- Töötõhususe parandamiseks hoidke tööriistad puhtad ja hästi teritatud. Kontrollige regulaarselt kaabli seisukorda ja kahjustuste korral laske need volitatud teeninduskeskuses parandada.
- Tööriist ei vaja täiendavat määrämist ja sellel puuduvad kasutaja poolt vahetatavad kulumaterjalid. Ärge kasutage puhastamiseks vett ega kemikaale. Pühkige kuiva lapiga puhtaks.
- Hoida kuivas kohas. Hoidke õhutusavad puhtad. Juhtseadised peavad olema tolmuvabad. Ventilatsioonivadest nähtavad sädemed on normaalsed ega kujuta endast ohtu seadmele.
- Kahjustuste korral peab kaabli välja vahetama tootja või kvalifitseeritud isik, et vältida ohtu.

VEAOTSING

Probleem	Võimalikud põhjused	Lahendus
Saag ei käivitu.	Saag ei ole vooluvõrku ühendatud. Labipiilendud kaitse või kaitseüliti. Juhe katki. Mustus lülitsis.	Ühendage saag toiteallikaga. Vahetage kaitse välja. Vahetage kaabel volitatud teeninduskeskuses. Eemaldage praht.
Ebatäpset kaldlõiked / tera ei ole vertikaalne.	Viltus on valesti reguleeritud. Kaalibreerimata kaldemõõtur.	Kontrollige vertikaali ruuduga ja reguleerige tera asendit. Kontrollige nõori ruuduga ja reguleerige indikaatorit.
Silverplaat kleepub materjali külge.	Juhik ei ole saelehega paralleelne. Tööelement on keerdunud, juhikut puudutav elemendi serv ei ole sirge.	Kontrollige juhiku asendit ja reguleerige. Kasutage mõnda muud tööobjekti.
Materjal takerdub kiilu külge.	Kiilu vale asend ketta suhtes.	Kontrollige kiilu asendit ja reguleerige.
Halva kvaliteediga lõiked.	Nürid terad. Kilp on paigaldatud valele küljele. Kumm või vaik silverplaadil. Vale kiibi tüüp.	Vahetage plaat välja. Pöörake kilp ümber. Eemaldage plaat ja puhastage see. Asendage sobivat tüüpi plaadiga.
On tagasilükkamine.	Lõikepiirde vale asetus. Kiilu vale asend ketta suhtes. Töötage ilma juhendajata. Nürid terad. Viltuse lukustusnupp pingutatud.	Reguleerige juhiku asukohta. Kontrollige kiilu asendit ja reguleerige. Paigaldage juhend. Vahetage plaat välja. Keerake nupp kinni.
Plaat ei tõuse ega kaldu sujuvalt.	Tolm ja praht töö- /kaldmehhanismis.	Eemaldage praht.
Plaat ei pöörle soovitud kiirusega või lukustub kiiresti.	Kasutati vale kaablit. Madalpinge.	Vahetage kaabel sobiva vastu. Võtke ühendust elektrikuga.
Tugev vibratsioon.	Saag ei ole piisavalt tugevalt laua külge kinnitatud. Ebatasasel pinnasel asetatud laud või alus. Defektnie kilp.	Kinnitage saag kindlalt. Viirge tasasele tasasele pinnale. Vahetage plaat välja.

KESKKONNAKAITSE



Elektritööriista tooteid ei tohi visata olmeprügi hulka, vaid need tuleb ära visata sobivatesse kohtadesse. Teavet utiliteerimise kohta saate toote edasimüüjalt või kohalikest ametiasutustelt. Elektri- ja elektroonikaseadmete jäätmed sisaldavad aineid, mis ei ole looduskeskkonnale neutraalsed. Taaskasutatama seadmed kujutavad endast potentsiaalselt ohtu keskkonnale ja inimeste tervisele.

"Grupa Topex Spółka z ograniczoną odpowiedzialnością" Spółka komandytowa, mille registrijärgne asukoht on Varssavis, ul. Pogorznicza 2/4 (edaspidi: "Grupa Topex") teatab, et kõik autoriõigused jäätmoleva juhendi (edaspidi "juhendi"), sealhulgas selle tekstid, fotode, diagrammide, jooniste ja kompositsioonide sisule kuuluvad ainult Topex Groupile, ja need kuuluvad õiguskaitsesse alla vastavalt 4. veebruaril 1994. aasta autoriõigust ja sellega kaasnevaid õigusi käsitlevale seadusele (st 2006. aasta seaduste ajakiri nr 90, punkt 631, muudetud kujul). Kogu juhendi ja selle üksikute elementide kopeerimine, töötlemine, avaldamine ja

muutmine ärilistel eesmärkidel ilma Grupa Topexi kirjaliku nõusolekuta on rangelt keelatud ning see võib kaasa tuua tsiviil- ja kriminaalvastutuse.

ВВ

**Оригинално (ръчно) ръководство
Настолен трион
59G823**

ЗАБЕЛЕЖКА: ПРЕДИ РАБОТА, ПРОЧЕТЕТЕ ВНИМАТЕЛНО ТОВА РЪКОВОДСТВО И ЗАПАЗЕТЕ ТОВА РЪКОВОДСТВО ЗА БЪДЕЩА СПРАВКА.

СИГУРНОСТ

СПЕЦИФИЧНИ ПРАВИЛА ЗА БЕЗОПАСНОСТ ЗА ПОРТАТИВНИ НАСТОЛНИ ТРИОНИ

Предупреждения, свързани с използването на калъфи

- a) **Дръжте кориците на мястото им. Предпазителите трябва да са в изправно и правилно монтирани.** Предпазител, който е разхлабен, повреден или не функционира правилно, трябва да бъде ремонтиран или заменен
- b) **Винаги използвайте предпазителя за циркулярен трион, ножа за зарязване и устройството против откат за всяка пълна операция на рязане.** При операции с цялостно рязане, при които циркулярът реже изцяло дебелината на детайла, предпазителят и други предпазни устройства помагат за намаляване на риска от нараняване.
- c) **Поставете отново предпазната система веднага след приключване на операции (като зашиване, облицовка или изрязване), изискващи премахване на предпазителите, ножа за зарязване и/или устройство против откат.** Предпазител, нож за разцепване и устройство против откат помагат за намаляване на риска от нараняване.
- d) **Уверете се, че острието не докосва предпазителите, ножа за зарязване или детайла, преди да захванете закопчалката.** Неволният контакт на горните устройства с циркуляра може да създаде опасно състояние.
- e) **Настройте ножа за зарязване според тези инструкции за експлоатация.** Неправилното разстояние, неправилното подравняване и подравняването могат да направят ножа за разцепване неэффективен за намаляване на вероятността от отхвърляне.
- f) **За да функционират ножът за разцепване и устройството против откат, те трябва да бъдат свързани към детайла.** При рязане на детайли, които са твърде къси, за да захванат ножа за зацепване и устройството против откат, ножът за зарязване и устройството против откат няма да бъдат ефективни. При такива условия разцепващият нож и устройството против откат не могат да предотвратят обратния удар.
- g) **Използвайте циркуляр, подходящ за ножа за рязане.** За да функционира правилно ножът за рязане, диаметърът на острието на триона трябва да съответства на ножа за рязане, тялото на циркуляра трябва да е по-тънко от дебелината на ножа за рязане, а ширината на рязане на острието трябва да е по-широка от дебелината на разцепващия нож.

Предупреждения относно процедурите на рязане



- a) **ОПАСНОСТ:** Никога не поставяйте пръстите или ръцете си близо или в една линия с острието на триона. Момент на невнимание или плъзгане може да насочи ръката ви към острието на триона и да ви нарани сериозно.
- b) **Поддавайте детайла към циркуляра или длетата само в посока, обратна на посоката на въртене.** Подаване на детайла в същата посока, в която циркулярът се върти над масата, може да доведе до изтегляне на детайла и ръката в циркуляра.
- c) **Никога не използвайте уреда за наклон за подаване на детайла по време на рязане и никога не използвайте ограничителя като ограничител на дължината, когато режете напречно с уреда за наклон.** Едновременно насочване на детайла с направляващата преграда и водача за наклона увеличават вероятността острието на триона да бъде заклещено и изритана.
- d) **Винаги прилагайте силата на подаване на детайла между водача и циркуляра при рязане. Използвайте тласкача, когато**

разстоянието между направляващата шина и циркуляра е по-малко от 150 mm, и използвайте притискащата плоча, когато разстоянието е по-малко от 50 mm. Устройствата за подпомагане на работата ще държат ръката на безопасно разстояние от циркуляра.

- e) **Използвайте само тласкач, предоставен от производителя или конструиран в съответствие с инструкциите.** Такъв тласкач осигурява правилното разстояние между ръката и циркуляра.
- f) **Никога не използвайте повреден или нарязан тласкач.** Повреден тласкач може да се чули, което да накара ръката да се плъзне в циркуляра.
- g) **Не извършвайте никакви "ръчни" операции. Винаги използвайте или ограничителя за разкъсване, или индикатора за скосяване, за да позиционирате или направлявате детайла.** Под "ръкопис" означава да използвате ръцете си за поддръжане или насочване на детайла, вместо да използвате плъзгача или индикатора за скосяване. Подрязването с ръце води до несъответствие, захващане на острието на триона и обратен откат.
- h) **Никога не протегайте ръка през въртящия се циркуляр или около въртящия се циркуляр.** Посягането към детайла може да доведе до неволен контакт с въртящия се циркуляр.
- i) **За дълги и/или широки детайли, за да ги поддържате равни, осигурете поддръжача опора на детайла в задната част на масата и/или отстраня.** Дълъг и/или широк детайл има тенденция да се върти в ръба на масата, което води до загуба на контрол, захващане на циркуляра и откат.
- j) **Захранвайте детайла с равномерно темпо.** Не огъвайте и не усуквайте детайла. Ако възникне задръстване, незабавно изключете инструмента, изключете инструмента и след това изчистете задръстването. Засядането на режещия диск от детайла може да доведе до ритник или спиране на двигателя.
- k) **Не отстранявайте парчета отрязан материал, докато циркулярът се върти.** Материалът може да попадне между направляващата шина или вътре в предпазителя на острието и острието ще издърпа пръстите ви в острието. Изключете триона и изчакайте острието да спре да се движи, преди да отстраните материала.
- l) **Използвайте допълнителния водач в контакт с плота на масата, ако режете отворени детайли с дебелина по-малка от 2 mm.** Тънка заготовка може да заседне под оградата и да причини откат.

Причини за неодобрение и свързани предупреждения

Откатът е внезапна реакция на детайла, дължаща се на захванат, заседнал режещ диск или несъответствие на детайла, отрязан с циркуляра, или когато част от детайла попадне между острието на триона и оградата за разкъсване или друг фиксиран обект. Най-често по време на бракуване детайлът се повдига от масата от задната част на циркуляра и се насочва към оператора. Откатът е резултат от неправилна употреба на триона и/или неправилно боравене или необичайни условия на работа и може да бъде избегнат, като се вземат съответните предпазни мерки, както е посочено по-долу.

- a) **Никога не стойте директно в една линия с циркуляра. Винаги стойте от същата страна на острието на триона като направляващата шина.** Обратният откат може да задвижи детайла с висока скорост към всеки, който стои пред циркуляра и в една линия с циркуляра.
- b) **Никога не посягайте над циркуляра или зад циркуляра, за да издърпате или поддържате детайла.** Може да възникне случаен контакт с циркуляра или да завлечете пръстите ви в циркуляра.
- c) **Никога не дръжте детайла и не оказвайте натиск върху детайла, който се отрязва с въртящ се циркулярен трион.** Прилагането на натиск върху детайла, докато се реже с циркулярен трион, може да доведе до състояние на захващане и откат.
- d) **Подравнете шината така, че да е успоредна на острието.** Несъответствието на водача ще притисне детайла в циркуляра и ще доведе до отхвърляне.
- e) **Използвайте водач на острието, за да насочвате детайла спрямо масата и да го направлявате, когато се прави частичен разрез, като шев, облицовка или рязане.** Водачът на листа помага за насочване на детайла в случай на откат.
- f) **Поддържайте големи панели, за да сведете до минимум риска от прищипване и ритане на острието.** Големите панели

са склонни да падат под собствената си тежест. Подпорите трябва да бъдат поставени под всички части на панела, висящ над плота на масата.

- g) **Бъдете изключително внимателни, когато режете детайл, който е изкривен, прегънат, изкривен или няма прав ръб, за да го насочите с индикатора за скосяване или по водача.** Изкривеният, заплетен или изкривен детайл е нестабилен и причинява неправилно подравняване на среза с циркуляра, което води до захващане и отхвърляне
- h) **Никога не режете повече от един детайл, независимо дали е вертикално или хоризонтално.** Циркулярът може да вземе поне един от тях и да предизвика откат.
- i) **Ако рестартирате триона с циркуляра в детайла, центрирайте острието на триона в прореза, така че зъбите на триона да не захващат материала.** Ако трионът се заклучи в детайла, той може да повдигне детайла и да причини откат при рестартиране на триона.
- j) **Поддържайте циркулярите чисти, остри и с необходимия отвор. Никога не използвайте усукани циркуляри или триони с огънати или счупени зъби.** Острите и правилно поставени остриета на циркуляра минимизират захващането, задръстването и отката.

Предупреждения за маса

- a) **Изключете настолния трион и изключете захранващия кабел, когато изваждате вложката за маса, подмените циркуляра или регулирате ножа за разрязване, устройството против откат или предпазителя на циркуляра и когато машината е оставена без надзор.** Превантивните мерки ще избегнат инциденти.
- b) **Никога не оставяйте трион без надзор. Изключете инструмента и не оставяйте инструмента, докато не спре напълно.** Работещият верижан трион без надзор представлява неконтролирана опасност.
- c) **Поставете настолния трион на ниво, добре осветено място, където можете да поддържате краката си и да поддържате равновесие.** Препоръчително е да се монтира на място с достатъчно пространство, за да се справи лесно с размера на детайла. Тесните, тъмни пространства и неравните, хлъзгави подове причиняват злополуки.
- d) **Почиствайте често и отстранявайте дървените стърготини под настолния трион и/или прахоуловителя.** Натрупаните дървени стърготини са запалими и може да възникне самозапалване.
- e) **Настолният трион трябва да бъде здраво закрепен.** Настолен трион, който не е добре закрепен, може да се премести или преобърне.
- f) **Отстранете инструменти, парчета дърво и др. от масата, преди да включите настолния трион.** Разсейването или потенциалното задръстване може да бъде опасно.
- g) **Винаги използвайте циркуляри с правилния размер и форма (диамант, а не кръг) на монтажните отвори.** Циркулярните триони, които не пасват на приставката за трион, ще работят асиметрично, което ще доведе до загуба на контрол.
- h) **Никога не използвайте повредени или неправилни крепежни елементи за острието на триона, като фланци, шайби за циркуляр, болтове или гайки.** Тези крепежни елементи са специално проектирани за триона за безопасна работа и оптимална работа.
- i) **Никога не стъпвайте върху настолен трион и не го използвайте като табуретка.** Могат да възникнат сериозни наранявания, ако инструментът е наклонен или ако случайно влезете в контакт с режещия инструмент.
- j) **Уверете се, че острието е монтирано така, че да се върти в правилната посока. Не използвайте шлифовъчни копела, телени четки или абразивни дискове върху настолния трион.** Неправилното инсталиране на циркуляра или използването на препоръчителни аксесоари може да доведе до сериозно нараняване.

Допълнителни правила за безопасност

- Не използвайте при опасни условия.** Не използвайте електрически инструменти във влажна или дъждовна среда. Работното място трябва да е правилно осветено.
- Не претоварвайте устройството.** Операцията ще бъде по-безопасна и по-ефективна, като същевременно се поддържа правилното темпо на работа.
- Използвайте правилния кабел.** Уверете се, че вашият удължител е в добро състояние. Когато използвате удължител, уверете се, че е подходящ за електричеството, което ще използва вашият продукт. Кабелът с малък размер ще доведе до спад на

мрежовото напрежение, което ще доведе до загуба на мощност и прегряване.

- Използвайте подходящо облекло.** Не носете широки дрехи, ръкавици, вратовързки или бижута, които могат да се закачат в движещи се части. Препоръчително е да носите неплъзгащи се обувки. Носете шапка, за да защитите косата си.
- Използвайте защита за очите.** Препоръчва се и използването на респираторна защита (маски).
- Използвайте само удължители с електрически спецификации, които отговарят на продукта.** Не използвайте повредени удължители. Проверете удължителния кабел преди употреба и го сменете, ако е повреден. Не дърпайте кабела, когато го изключвате. Дръжте кабела далеч от топлина и остри ръбове. Винаги изключвайте удължителния кабел от контакта, преди да изключите продукта от удължителния кабел.
- Не разрязвайте сложни, предварително сглобени елементи.**

Обяснение на термините

- Рязане:** Рязане за разделяне на елемента на 2 части.
- Бутан:** продълговат инструмент, използван за придвижване на детайл към целта.
- Операция със свободна ръка: „На ръка“ означава да използвате ръцете си, за да поддържате или направлявате детайла, вместо да използвате плъзгача или индикатора за скосяване.
- Отхвърляне:** Внезапна реакция на детайла поради захващането, заседнало острие на триона или несъответствие на детайла, отрязан с циркуляра, или когато част от детайла е захванала между острието на циркуляра и оградата за разкъсване или друг фиксиран обект.

Обяснение на символите

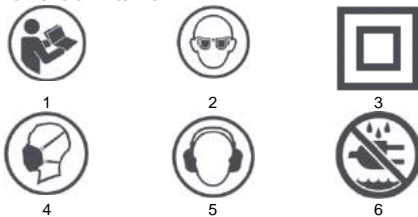

- Прочетете ръководството
- Използвайте защита за очите
- Вторият клас на защита
- Използвайте респираторна защита
- Носете средства за защита на слуха
- Не го оставяйте изложен на дъжд или влага

ТЕХНИЧЕСКИ ДАННИ

Циркуляр 59G823	
Параметър	Стойност
Напрежение	230V AC
Честота	50 Hz
Мощност	1600W, S6 20% 2000W
Скорост на въртене без натоварване	4800 об/мин
Диаметър на циферблата	254 мм
Диаметър на отвора на диска	30 мм
Дебелина на циферблата	2,8 мм
Дебелина на разделящия диск	2,5 мм
Размерът на плота на масата	670 x 560 мм
Размерът на удължението на плота	1040 x 560 мм
Максимална дълбочина на рязане за 45°	55 мм
Максимална дълбочина на рязане за 0°	80 мм
Регулиране на скосяването на острието	0-45°
Клас на защита	II
Ниво на сигурност	IPX0
маса	31 кг
Година на производство	
59G823 означава както типа, така и обозначението на машината	

ДАННИ ЗА ШУМА И ВИБРАЦИЯТА

Ниво на звуково налягане	LpA = 92,6 dB (A) K = 3 dB (A)
Измереното ниво на звукова мощност	LWA = 105,6 dB (A) K = 3 dB (A)

Информация за шума и вибрациите

Нивото на шума, излъчван от устройство, се описва чрез: нивото на излъченото звуково налягане L_{pA} и нивото на звуковата мощност L_{WA} (където К е неопределеността на измерването).

Следната информация: ниво на излъчено звуково налягане L_{pA}, ниво на звукова мощност L_{WA} и вибрационно ускорение a_h са измерени в съответствие с EN 62841-1.

ЕЛЕМЕНТИ НА УСТРОЙСТВОТО

Структурата на устройството е показана на фигура U, където:

1. Надлъжно водач
2. Предпазител за циркулярен трион
3. Разкъсващ клин
4. Тресчотка против откат
5. Страничен водач
6. Направляващо копче за ъгъл на скосяване
7. Транспортни колела
8. Превключвател за включване/изключване с ключ
9. Стой
10. Заклучване с наклон
11. Копче за регулиране на височината на острието
12. Копче за заклучване на багажника
13. Регулиране на ъгъла на острието
14. Заклучване на удължителя за маса
15. Плът за маса
16. Заклучване на оградата
17. Удължение на плота на масата.
18. Ключ

Аксесоари

- | | |
|---------------------|------|
| 1. Съвзеаема стойка | 1 бр |
| 2. Ключове | 2 бр |
| 3. Шестоъгълен ключ | 1 бр |
| 4. съединител | 1 бр |

ПОДГОТОВКА ЗА РАБОТА

Разполагане

Забележка: За да избегнете риска от неволно включване или токов удар при разполагане и сглобяване, не свързвайте електрическия инструмент към електрическата мрежа. Кабелът трябва да бъде изключен, когато трионът не се използва.

Преди да извършите опаковката, уверете се, че комплектът е пълен. Не се опитвайте да сглобите триона, ако липсва някой компонент. Не се опитвайте да се свържете към електрическата мрежа или да включите триона, преди всичките му елементи да са монтирани правилно.

Предпазител за острието и нож за разцепване

Винаги използвайте предпазител на острието и нож за зарязване, когато режете. Това намалява риска от обратен удар и предпазва ръцете ви от контакт с острието.

тласкач

Буташът трябва да бъде приблизително 400 мм дълъг и 50 мм широк. За твърдост трябва да е с дебелина най-малко 10 мм. Комфорт ще бъде осигурен от заоблени ръбове. Тя трябва да завършва с вдлъбнатина, която позволява натиск и избувване на обработвания материал. Работата на тласкача е да държи ръката ви на безопасно разстояние от триона.

Поставяне на стойката (фиг. A1, A2, A3, A4, A5)

Правилното позициониране на стойката за триона позволява нейното използване, съгване и транспортиране. Краката се заклучват с копчетата за заклучване.

- В изходна позиция поставете триона на колелата (A1). Отключете предните крака. Сгънете ги и ги заклучете (A2), след което отключете задните крака.
- Повдигнете триона от другата страна (A3). Краката ще се разгънат. Когато са в правилната позиция, заклучете (A4).
- Можете да регулирате позицията на триона, като затегнете и развиете опорите за крака (A5).

Редът на стъпките е обозначен с числата на снимките.

Сгване на статива (фиг. B1, B2, B3, B4)

Хванете ръба на масата, отключете краката от страната на колелото (B1). Поставете верижния трион върху колелата, съгвайки краката (B2). Блокиране. Отключете другия чифт крака (B3) и поставете триона на земята със сгънати крака. Заклучване (B4).

Транспортиране на триона (фиг. C1, C2)

Предните крака могат да се използват като дръжка при транспортиране на триона на колела.

Настройка на ножа за зарязване (фиг. D1, D2)

Ножът за зарязване може да бъде настроен в две позиции: позиция за съхранение (D1) и работна позиция (D2). По подразбиране клинът е в позиция за съхранение.

Поставяне на клина в работно положение

- Издърпайте капака
- Повдигнете острието на триона до най-високото му положение, като завъртите копчето за регулиране на височината по посока на часовниковата стрелка. Уверете се, че ъгълът на острието (скосяването) е 0 °. Скобът трябва да е заключен.
- Отключете клина, като издърпате заключващия лост нагоре.
- Издърпайте клина до работно положение. Отворите трябва да са подравнени с цифрите на корпуса.
- Блокирайте клина, като поставите лоста в долна позиция (уверете се, че клинът е правилно заключен)
- Монтирайте капака.

Поставете клина в позиция за съхранение

Повторете стъпки от 1 до 3. Плъзнете клина надолу до позицията за съхранение. Блокирайте клина. Спуснете режещия диск до най-ниското положение. Клинът трябва да е под плота на масата.

Регулиране на позицията на клина спрямо острието (фиг. D3)

Забележка: За да избегнете нараняване, винаги изключвайте триона от източника на захранване, преди да направите каквито и да е настройки. Клинът трябва да е идеално успореден на острието на триона. За да регулирате позицията на клина, разхлабете двата винта (D3 - 1), след което поставете клина в правилната позиция. След като зададете позицията, отново фиксирайте клина.

Монтаж на ключалки против откат (фиг. E1, E2)

Забележка: Ножът за разцепване трябва да е в работно положение, за да монтираме лапите.

- Повдигнете острието на триона до най-високата му позиция и настройте наклона на 0 °. Уверете се, че скосяването е правилно заключено.
- Намерете седалката 1 на клина (фиг. D2-1) и поставете елемента с тресчотки в него. Спуснете пластмасовия капак и го заклучете (фиг. E1 - 1). Поставете лоста в долно положение. Уверете се, че щифтът е поставен напълно в седалката 1.
- Освободете пластмасовия капак, за да фиксирате механизма. Уверете се, че отделните елементи на механизма са добре монтирани.

Монтиране на предпазителя на острието на триона

- Повдигнете лоста (фиг. F1 - 1), отбелязан на фиг. F1. Поставете предпазителя на острието върху гнездото 2 (фиг. D2 - 2), така че вътрешният заключващ щифт (фиг. F2 - 2) да бъде поставен в него.
- Поставете капака върху ножа за разцепване.
- Издърпайте капака назад, за да се уверите, че заключващият щифт (фиг. F2 - 1) е правилно поставен в седалката 3 (фиг. D2 - 3)
- Натиснете лоста (фиг. F1 - 1) надолу, за да заклучите капака (фиг. F3).

Разширяване на масата

- Разширяването може да се отключва и заклучва с ключалката на разширяването на масата (фиг. U - 14).
- Ключалката в долна позиция блокира разширяването на плота на масата (фиг. G1 - 1)
- Ключалката в горна позиция позволява издърпването на удължението на плота на масата (фиг. G2 - 1).
- Разриете удължението на плота, ако е необходимо (фиг. G3).
- След като удължите удължителя до желаната дължина, натиснете ключалката надолу, за да заклучите механизма (фиг. G4). Забележка: Уверете се, че разширяването е правилно блокирано.
- Затегнете болта на релсите (фиг. G5).

Монтиране на скобата за регулиране на височината (фиг. H)

Дръжката на манивелата за регулиране на височината на острието (фиг. U-11) се закрепва чрез завинтване.

Монтиране на оградата

Освободете фиксатора на водача (фиг. U-16), като го натиснете нагоре. Поставете водача върху плота по такъв начин, че водещата стрелка (фиг. I1-2) да е от същата страна като скалата на плота (фиг. I1-1).

Заклучете водещата шина първо отпред и след това отзад, като натиснете направляващите ключалки към масата (I2).

Регулирайте позицията на оградата.

Настройката по подразбиране на водача е под прав ъгъл спрямо предния ръб на работния плот. Ако ъгълът от 90 ° не е слазен, разхлабете двата болта (фиг. J1-1) в горната част на предната част на водача с помощта на шестограмен ключ. След това регулирайте позицията на водача, така че да се запази ъгълът от 90 ° спрямо ръба на плата. Преместете водача, за да го подравните с острието на триона. Индикаторът за положение трябва да показва 0. Ако не е, разхлабете винта (фиг. J2-1) и подравнете индикатора с нулевата точка на скалата. Забележка: предпазителят на острието и ножът за закланяване трябва да бъдат свалени предварително.

ОБСЛУЖВАНЕ

Превключвател за включване/изключване

Забележка: Преди да включите машината, уверете се, че предпазителят на острието е правилно монтиран.

Трионът е оборудван с превключващ механизъм с функция за закланяване. Това предпазва от активиране от деца и неупълномощени лица.

- За да стартирате устройството, поставете ключа, след което издърпайте ключа за включване/изключване нагоре (фиг. K1).
- За да изключите устройството, преместете ключа за включване/изключване в долна позиция. (снимка K2)
- Когато уредът е изключен, издърпайте ключа (фиг. K3-1), за да го заключите. (снимка K3).

Регулиране на височината на острието.

Копчето за височина на острието (фиг. U -11) се използва за регулиране на височината на острието. Завъртете манivelата по посока на часовниковата стрелка, за да спуснете триона и обратно, за да го повдигнете (фиг. L).

Регулиране на ъгъла на наклон (скоса) на циркуляра.

Манивелата за накланяне на острието се използва за накланяне на острието при наклонени срезове (фиг. M1). Блокировката на наклона (фиг. U-10) поддържа механизма за накланяне в избраната позиция (фиг. M2). Когато регулирате ъгъла на острието на триона, освободете ключалката, като я завъртите обратно на часовниковата стрелка. Чрез завъртане на манивелата и използване на скалата задайте желания ъгъл на наклон. Затегнете ключалката, като я завъртите по посока на часовниковата стрелка. Уверете се, че скосяването е правилно заключено, преди да включите триона.

Разкъсващ клин

Клинтът разцепва две парчета нарязана дървесина, когато се реже с режещ диск. Това предпазва остриетата от засядане върху материала и обратен откат.

Разкъсана ограда (фиг. N)

Оградата за разкъсване се използва за всички разфасовки. Не режете на ръка, без да използвате правилно инсталиран и заключен водач.

Копче за ъгъл на скосяване (фиг. O1, O2)

Копчето за ъгъл на скосяване заедно с напречния водач (фиг. U-5, фиг. O2-1) се използва за напречни и диагонални срезове. Копчето се заключва чрез затягане на ключалката (фиг. O1 - 2). Уверете се, че копчето/напречната ограда е правилно заключено, преди да започнете да режете.

За да регулирате ъгъла на напречния плъзгач, разхлабете ключалката и завъртете копчето за ъгъл на скосяване, докато точката "0" е под желания ъгъл. Затегнете ключалката.

За да регулирате позицията на напречната ограда, разхлабете заключващия бутон (фиг. O2 -2) и плъзнете оградата до желаната позиция. Затегнете ключалката.

Копчето е оборудвано със скала с точност до 5 градуса. На вала на копчето има скала от 1 градус. Като използвате и двете, можете да прочетете точния ъгъл.

Бутачката (фиг. P)

Използва се за ширини от 50 мм до 150 мм.

Смяна на циркуляра

Забележка: Трионът трябва да бъде изключен от източника на захранване, преди да смените циркуляра.

Острието на триона се сменя според стъпките:

- Свалете предпазителя на острието и маската. (Фиг. Q1 -1).
- Повдигнете острието на триона до възможно най-високото положение.

- Дръжте яката на острието с гаечен ключ, за да предотвратите завъртане на шпиндела.
- Поставете гаечния ключ върху гайката на шпиндела.
- Завъртете по посока на часовниковата стрелка, за да затегнете. Обратно за разхлабване. Разхлабете и свалете гайката на шпиндела. (Фигура Q2).
- Свалете яката и циркуляра от шпиндела.
- Сглобяването на нов диск се извършва аналогично, в обратен ред. Забележка: трионът се върти обратно на часовниковата стрелка, когато се гледа от дясната страна на триона. Уверете се, че острието е монтирано правилно (стрелката за посоката на острието съвпада с посоката на въртене).

Основни операции

- За направен разрез, скосяване, скосяване, комбинирано рязане или сплъстяване по протежение на тясната част използвайте напречния плъзгач и копчето за регулиране на ъгъла на скосяване.
- Не режете ръчно (без напречния водач или преградата). Това може да заседне острието, да бъде ритнато или да накара ръката/пръстите ви да влязат в контакт с острието.
- Винаги заключвайте ъгъла на скосяване, след като го настроите.
- Оградата за разкъсване се използва за рязане. За други операции трябва да се разглоби (фиг. U-15).
- При всяка операция на рязане трябва да се монтира предпазител за циркулярен трион. Следоперации, изискващи премахване на капака/скожи го обратно веднага.
- Височината на циркуляра трябва да бъде настроена така, че ръбът му да стъчи около 3 mm над работния елемент по време на рязане.
- Използвайте тласкач, когато режете тесни парчета.

Напречно разделяне (фиг. O1)

Рязане на дървото напречно на зърното под ъгъл от 90 °. За да направите това, използвайте напречен водач под ъгъл 0 °. Уверете се, че ъгълът на скосяване е заключен преди употреба. Напречният водач може да се води по един от водещите канали на масата.

Разделяне на митра (фиг. O1)

Рязане под ъгъл, различен от 90°, с циркулярен трион, насочен вертикално нагоре. Извършва се по същия начин като напречното рязане, под произволен ъгъл, зададен с копчето за ъгъл на скосяване.

Разфасовки под наклон (фиг. R)

Операцията е аналогична на напречното рязане с острието, наклонено от вертикала. Њгълът на острието се регулира с помощта на манивела.

Комбинирана раздяла (фиг. S)

Напречно рязане под ъгъл с наклонено острие. За да направите това, регулирайте ъгъла на скосяване на напречния плъзгач и ъгъла на острието.

Изрязване (фиг. N)

Рязане на дърва по зърното. Изработено с помощта на надлъжен водач. Чрез преместване на надлъжния водач задайте желаната ширина на отрязания елемент, след което блокирайте водача. За рязане:

- Уверете се, че оградата е успоредна на острието.
 - Ножът за зарязване е правилно подравнен с диска.
 - Винаги използвайте опори при рязане на дълги детайли. Притиснете дървото към водача и плата едновременно, като го натискате към триона с равномерно, нежно натискане.
 - Когато премествате елемента, натиснете само фрагмента между триона и надлъжния водач, за да предотвратите закланяване и откат на острието.
- За елементи по-тесни от 150 mm трябва да се използва тласкач.

Извличане на прах (фиг. T)

Трионът е оборудван с подвижна система за изсмукване на прах. Системата може да бъде прикрепена към входа (фиг. T-2) за отстраняване на праха от работното място. За да свалите прахоуловителя (фиг. T-1), разхлабете двете гайки (фиг. T-3) и го разкачете от устройството.

Съвети за рязане

- Уверете се, че подрязването е от страната на скрап.
- Нарезете дървото с готовата страна нагоре.
- Винаги използвайте подходящи опори за дървените парчета, които ще се режат.

- В случай на важни разфасовки си струва да направите пробен разрез.
- Погрижете се за правилното позициониране на острието. Ръбът на диска трябва да е същича на 3 до 6 mm над повърхността на детайла, който ще се реже.
- Потърсете детайла за чужди предмети, нокти и др.
- Винаги използвайте добре заточени дискове - никога триа.
- Използвайте нежен, равномерен и постоянен натиск. Не натискайте с прекалено голяма сила.
- Не режете мокро или изкривено дърво.
- Дръжте детайла здраво с две ръце или с помощта на тласкача.

ПОДДРЪЖКА

- Забележка: извадете щепсела от контакта преди извършване на поддръжка или настройка на уреда.
- Поддържайте инструментите чисти и добре заточени за по-добра работна ефективност. Редовно проверявайте състоянието на кабелите и в случай на повреда ги поправете в оторизиран сервис.
 - Инструментът не изисква допълнително смазване и няма сменяеми от потребителя консумативи. Не използвайте вода или химикали за почистване. Избършете със суха кърпа.
 - Съхранявайте на сухо място. Поддържайте вентилационните отвори чисти. Контролите трябва да са без прах. Видимите искри от вентилационните отвори са нормални и не представляват заплаха за уреда.
 - В случай на повреда, кабелът трябва да бъде сменен от производителя или квалифицирано лице, за да се избегне всякакъв риск.

ОТСТРАНЯВАНЕ НА НЕИЗПРАВНОСТИ

проблем	Възможни причини	Решение
Трионът не стартира.	Трионът не е свързан към захранването. Изгорял предпазител или прекъсвач. Прекъснат кабел. Мръсотия в превключателя.	Свържете триона към захранването. Сменете предпазителя. Сменете кабела в оторизиран сервис. Отстранете остатъците.
Неточни срезове под наклон острието не е вертикално.	Наклонът е неправилно регулиран. Некалибриран изкривен габарит.	Проверете вертикалата с квадрат и регулирайте позицията на острието. Проверете отвеса с квадрат и регулирайте индикатора.
Циферблатът се придържа към материала.	Водачът не е успореден на острието на триона. Работният елемент е усукан: ръбът на елемента, докосващ водача, не е прав.	Проверете позицията на водача и го регулирайте. Използвайте различен работен елемент.
Материалът се задръства на клина.	Неправилно положение на клина спрямо диска.	Проверете позицията на клина и го регулирайте.
Разфасовки с лошо качество.	Тъли остриета. Щитът е монтиран от грешната страна. Гума или смола на циферблата. Неправилен тип щит.	Сменете диска. Обърнете щита. Извадете диска и го почиствайте. Сменете с подходящ тип диск.
Има отхвърляне.	Неправилно позициониране на оградата. Неправилно положение на клина спрямо диска. Работете без водач. Тъли остриета. Копчето за заключване не е затегнато.	Регулирайте позицията на водача. Проверете позицията на клина и го регулирайте. Инсталирайте ръководството. Сменете диска. Затегнете копчето.
Дискът няма да се повдига или накланя плавно.	Праш и отломки в механизма за повдигане / изкривяване.	Отстранете остатъците.
Дискът не се върти с желаната скорост или се заключва бързо.	Използван е грешен кабел. Ниско напрежение.	Сменете кабела с подходящ. Свържете се с електротехник.
Силни вибрации.	Трионът не е прикряпен достатъчно здраво към масата. Маса или стойка, поставени на неравна земя. Дефектен щит.	Закрепете здраво триона. Превърнете върху равна, равна повърхност. Сменете диска.

ОПАЗВАНЕ НА ОКОЛНАТА СРЕДА



Електрически захранваните продукти не трябва да се изхвърлят с битовите отпадъци, а трябва да се изхвърлят в подходящи съоръжения. Информация за изхвърлянето може да бъде получена от търговеца на продукта или местните власти. Отпадъчното електрическо и електронно оборудване съдържа вещества, които не са неутрални за природната среда. Нересциклираното оборудване представлява

потенциална заплаха за околната среда и човешкото здраве.

"Grupa Torex Spółka z ograniczoną odpowiedzialnością" Spółka komandytowa със седалище Варшава, ul. Pograniczna 2/4 (наричана по-долу: „Група Торех“) информира, че всички авторски права върху съдържанието на това ръководство (наричано по-долу: „Ръководството“), включително неговия текст, снимки, диаграми, чертежи и композиции принадлежат изключително на Торех Group и подлежат на правна защита в съответствие със Закона от 4 февруари 1994 г. за авторското право и сродните му права (т.е. Законодателен вестник от 2006 г. № 90, т. 631 с измененията). Копирането, обработката, публикуването и модифицирането за търговски цели на цялото ръководство и неговите отделни елементи, без съгласието на Група Торех, изразено в писмена форма, е строго забранено и може да доведе до гражданска и наказателна отговорност.

HR

Originalni (ručni) priručnik Stolna pile 59G823

NAPOMENA: PRIJE RADA, PAŽLJIVO PROČITAJTE OVAJ PRIRUČNIK I ZAČUVAJTE OVAJ PRIRUČNIK ZA BUDUĆU REFERENCJU.

SIGURNOST

POSEBNA SIGURNOSNA PRAVILA ZA PRIJENOSNE STOLNE PILE

Upozorenja vezana uz korištenje navlaka

- Držite poklopce u svom položaju. Štitnici moraju biti ispravni i pravilno postavljeni.** Štitnik koji je labav, oštećen ili ne radi ispravno treba se popraviti ili zamijeniti
- Uvijek koristite štitnik kružne pile, nož za zacjepljivanje i uređaj protiv povratnog udara za svaku potpunu operaciju rezanja.** U operacijama totalnog rezanja gdje kružna pila u potpunosti reže kroz debljinu obratka, štitnik i drugi sigurnosni uređaji pomažu u smanjenju rizika od ozljeda.
- Ponovo pričvrstite zaštitni sustav odmah nakon dovršetka operacija (kao što su šivanje, oblaganje ili piljenje) koje zahtijevaju uklanjanje štitnika, noža za cijepanje i/ili uređaja protiv povratnog udara.** Štitnik, nož za cijepanje i uređaj protiv povratnog udara pomažu smanjiti rizik od ozljeda.
- Uvjerite se da oštrica ne dodiruje štitnik, nož za cijepanje ili radni komad prije nego što učvrstite zatvarač.** Nenamjerni kontakt gore navedenih uređaja s kružnom pilom može stvoriti opasne uvjete.
- Postavite nož za cijepanje prema ovim uputama za uporabu.** Pogrešna udaljenost, neusklađenost i poravnajanje mogu učiniti nož za cijepanje neučinkovitim u smanjenju vjerojatnosti odbačivanja.
- Da bi nož za cijepanje i uređaj protiv povratnog udara funkcionirali, trebaju biti spojeni s izratkom.** Prilikom rezanja obradaka koji su prekratki da zahvate nož za cijepanje i uređaj protiv povratnog udara, nož za zacjep i uređaj protiv povratnog udara neće biti učinkoviti. U takvim uvjetima nož za zacjepljivanje i uređaj protiv povratnog udara ne mogu spriječiti povratni udar.
- Koristite kružnu pilu prikladnu za nož za cijepanje.** Da bi nož za zakivanje ispravno funkcionirao, promjer lista pile treba odgovarati nožu za zakivanje, tijelo kružne pile treba biti tanje od debljine noža za zakivanje, a širina rezanja lista pile treba biti šira od debljine noža za cijepanje.

Oprez u vezi s postupcima rezanja



- OPASNOST: Nikada nemojte stavljati prste ili ruke blizu ili u ravninu s listom pile.** Trenutak nepažnje ili klizanja mogao bi vašu ruku usmeriti prema oštrici pile i ozbiljno vas ozlijediti.
- Na kružnu pilu ili dljetlo stavite radni komad samo u smjeru suprotnom od smjera vrtnje.** Dovođenje obratka u istom smjeru u kojem se kružna pila okreće preko stola može uzrokovati uvlačenje izratka i ruke u kružnu pilu.

- c) **Nikada nemojte koristiti mjerač za usmjeravanje za uvlačenje obratka tijekom rezanja i nikada ne koristite ogradu za rastojanje kao graničnik za duljinu pri poprečnom rezanju s graničnikom.** Istodobno vođenje izratka s ogradom za rascjep i vodilicom za usitnjavanje povećava vjerojatnost da se list pile zarobi i udari.
- d) **Uvijek primijenite silu uvlačenja obratka između vodilice i kružne pile prilikom cijepanja.** Gurač koristite kada je razmak između vodilice i kružne pile manji od 150 mm, a pritisnu ploču koristite kada je razmak manji od 50 mm. Uređaji za pomoć pri radu će držati ruku na sigurnoj udaljenosti od kružne pile.
- e) **Koristite samo potiskivač koji je osigurao proizvođač ili izrađen u skladu s uputama.** Takav potiskivač osigurava pravi razmak između ruke i kružne pile.
- f) **Nikada nemojte koristiti oštećeni ili izrazito potisnik.** Oštećeni potisnik može se slomiti, zbog čega ruka klizi u kružnu pilu.
- g) **Nemojte izvoditi nikakve "ručne" operacije.** Za postavljanje ili vođenje obratka uvijek upotrijebite ogradu za cijepanje ili pokazivač nagiba. Pod "rukopisom" podrazumijeva se korištenje ruku za podupiranje ili vođenje obratka, umjesto korištenja klizača ili indikatora kosine. Podrezivanje slobodnom rukom dovodi do neusklađenosti, zaglavljivanja lista pile i povratnog udara.
- h) **Nikada nemojte posezati kroz rotirajuću kružnu pilu ili oko nje.** Posezanje za obratkom može dovesti do nenamjernog kontakta s rotirajućom kružnom pilom.
- i) **Za dugačke i/ili široke izratke, kako biste ih zadržali u ravlini, osigurajte potporu obradaku na stražnjoj strani stola i/ili na njegovim stranama.** Dugi i/ili široki radni komad ima tendenciju okretanja na rubu stola, što rezultira gubitkom kontrole, zaglavljivanjem kružne pile i povratnim udarcem.
- j) **Hranite radni komad ravnomjernim tempom.** Nemojte savijati ili uvijati radni komad. Ako dođe do zastoja, odmah isključite alat, odspojite alat, a zatim uklonite zastoj. Zaglavljivanje lista pile u radni komad može uzrokovati udar ili zaustavljanje motora.
- k) **Nemojte uklanjati komade rezanog materijala dok se kružna pila okreće.** Materijal se može zarobiti između vodilice ili unutar štitnika oštrice i oštrica će uvući vaše prste u oštricu. Isključite pilu i pričekajte da se oštrica prestane kretati prije uklanjanja materijala.
- l) **Koristite pomoćnu vodilicu u dodiru s pločom stola ako režete otvorene izratke debljine manje od 2 mm.** Tanki radni komad može se zaglaviti ispod ograde i uzrokovati povratni udar.

Razlozi neodobravanja i povezana upozorenja

Povratni udar je iznenadna reakcija obratka zbog stegnutog, zaglavljeno lista pile ili neusklađenosti obratka rezanog kružnom pilom, ili kada dio izratka ostane zarobljen između lista pile i ograde ili drugog fiksnog predmeta.

Najčešće se tijekom odbijanja obradak podiže sa stola stražnjom stranom kružne pile i usmjerava prema operateru.

Povratni trzaj je rezultat pogrešne uporabe pile i/ili pogrešnog rukovanja ili nenormalnih radnih uvjeta i može se izbjeći poduzimanjem odgovarajućih mjera opreza kako je navedeno u nastavku.

- a) **Nikada nemojte stajati izravno u liniji s kružnom pilom. Uvijek stojte na istoj strani lista pile kao i vodilica.** Povratni udar može potjerati radni komad velikom brzinom prema svakome tko stoji ispred kružne pile u skladu s kružnom pilom.
- b) **Nikada nemojte posezati preko kružne pile ili iza kružne pile kako biste povukli ili poduprli radni komad.** Može doći do slučajnog kontakta s kružnom pilom ili povratni udar može uvući vaše prste u kružnu pilu.
- c) **Nikada nemojte držati radni komad i ne pritiscati radni komad koji se reže rotirajućom kružnom pilom.** Pritiskom na radni komad dok ga reže kružna pila može uzrokovati zaglavljivanje i povratni trzaj.
- d) **Poravnajte šipku tako da bude paralelna s oštricom.** Neusklađenost vodilice će stegnuti radni komad u kružnoj pili i uzrokovati odbacivanje.
- e) **Upotrijebite vodilicu oštrice za vođenje obratka u odnosu na stol i vodilicu kada se radi djelomični rez kao što su šavovi, obloge ili piljenje.** Vodilica lista pomaže u upravljanju obratkom u slučaju povratnog trzaja.
- f) **Podržite velike ploče kako biste smanjili rizik od priklještenja i udaranja oštrice.** Velike ploče imaju tendenciju pada pod vlastitom težinom. Podupirač(e) treba postaviti ispod svih dijelova ploče koji visi iza ploče stola.
- g) **Budite izuzetno oprezni kada režete obrat koji je iskrivljen, savijen, iskrivljen ili nema ravni rub da biste ga vodili pomoću indikatora zakošenosti ili duž vodilice.** Iskrivljeni, zamršeni ili iskrivljeni izradak je nestabilan i uzrokuje neusklađenost reza s kružnom pilom, što uzrokuje zaglavljivanje i odbacivanje

- h) **Nikada nemojte rezati više od jednog obratka, bilo okomito ili vodoravno.** Kružna pila mogla bi pokupiti barem jednu od njih i izazvati povratni udarac.
- i) **Ako ponovno pokrećete pilu s kružnom pilom u izratku, centrirajte list pile u zarez tako da zubi pile ne zahvate materijal.** Ako pila ostane zarobljena u radnom komadu, može podići radni komad i uzrokovati povratni trzaj kada se pila ponovno pokrene.
- j) **Održavajte kružne pile čiste, oštre i s potrebnim otvorom.** Nikada nemojte koristiti uvrnute kružne pile ili pile sa savijenim ili slomljenim zubima. Oštri i pravilno postavljeni listovi kružne pile smanjuju zaglavljivanje, zaglavljivanje i povratni udar.

Upozorenja stolne pile

- a) **Isključite stolnu pilu i odspojite kabel za napajanje kada vadite umetak stolu, zamjenjujete kružnu pilu ili podešavate nož za cijepanje, uređaj protiv povratnog udara ili štitnik kružne pile i kada stroj ostane bez nadzora.** Preventivne mjere izbjeći će nesreće.
- b) **Nikad ne ostavljajte pilu za trčanje bez nadzora. Isključite alat i ne ostavljajte alat dok se potpuno ne zaustavi.** Lančana pila koja radi bez nadzora predstavlja nekontroliranu opasnost.
- c) **Postavite stolnu pilu na ravno, dobro osvijetljeno mjesto gdje možete poduprijeti noge i održati ravnotežu.** Preporuča se ugradnja na mjesto s dovoljno prostora da se lako nosi s veličinom izratka. Tijesni, mračni prostori i neravni, skliski podovi uzrokuju nesreće.
- d) **Često čistite i uklanjajte piljevinu ispod stolne pile i/ili sakupljača prašine.** Nakupljena piljevina je zapaljiva i može doći do samozapaljenja.
- e) **Stolna pila treba biti sigurno pričvršćena.** Stolna pila koja nije adekvatno pričvršćena može se pomaknuti ili prevrnuti.
- f) **Uklonite alate, komade drveta itd. sa stola prije nego što uključite stolnu pilu.** Ometanje ili potencijalni zastoj mogu biti opasni.
- g) **Uvijek koristite kružne pile ispravne veličine i oblika (dijamant, a ne okrugli) za montažne rupe.** Kružne pile koje ne odgovaraju nastavku pile će raditi asimetrično, što će rezultirati gubitkom kontrole.
- h) **Nikada nemojte koristiti oštećene ili neispravne pričvršćivače lista pile, kao što su prirubnice, podloške kružne pile, vijci ili maticе.** Ovi pričvršćivači su posebno dizajnirani za pilu za siguran rad i optimalne performanse.
- i) **Nikada nemojte gaziti na stolnu pilu niti je koristiti kao stolicu.** Može doći do ozbiljnijih ozljeda ako je alat nagnut ili ako slučajno dođete u kontakt s alatom za rezanje.
- j) **Provjerite je li oštrica postavljena tako da se okreće u ispravnom smjeru.** Nemojte koristiti brusne ploče, žičane četke ili abrazivne disкове na stolnoj pili. Pogrešna instalacija kružne pile ili korištenje pribora koji se ne preporučuje može dovesti do ozbiljnih ozljeda.

Dodatni sigurnosni propisi

- Ne koristiti u opasnim uvjetima.** Nemojte koristiti električne alate u mokrim ili kišnim okruženjima. Radno mjesto treba biti pravilno osvijetljeno.
- Nemojte preopteretiti uređaj.** Rad će biti sigurniji i učinkovitiji uz održavanje ispravnog tempa rada.
- Koristite ispravan kabel.** Provjerite je li vaš produžni kabel u dobrom stanju. Kada koristite produžni kabel, provjerite je li prikladan za električnu energiju koju će vaš proizvod koristiti. Kabel premale veličine prouzročit će pad mrežnog napona, što će rezultirati gubitkom struje i pregrijavanjem.
- Koristite odgovarajuću odjeću.** Nemojte nositi široku odjeću, rukavice, kravate ili nakit koji se može zapeti u pokretne dijelove. Preporuča se da nosite cipele koje ne klize. Nosite šešir kako biste zaštitili kosu.
- Koristite zaštitu za oči.** Također se preporuča korištenje respiratorne zaštite (maske).
- Koristite samo produžne kabele s električnim specifikacijama koje odgovaraju proizvodu.** Nemojte koristiti oštećene produžne kabele. Prije uporabe provjerite produžni kabel i zamijenite ga ako je oštećen. Nemojte vući za kabel kada ga odspajate. Držite kabel dalje od topline i oštih rubova. Uvijek iskopčajte produžni kabel iz utičnice prije nego što odspojite proizvod iz produžnog kabela.
- Nemojte rezati složene, unaprijed sastavljene predmete.**

Objašnjenje pojmova

- Rezanje:** Rezanje za podjelu elementa na 2 dijela.
- Gurač:** duguljasti alat koji se koristi za pomicanje radnog komada prema meti.
- Rad slobodnom rukom:** "Rukom" znači korištenje ruku za podupiranje ili vođenje obratka umjesto korištenja klizača ili indikatora kosine.
- Odbijanje:** iznenadna reakcija obratka zbog stegnutog, zaglavljeno lista pile ili neusklađenosti izratka rezanog kružnom pilom, ili kada je

dio izratka zahvaćen između lista kružne pile i ograde ili drugog fiksnog predmeta.

Objašnjenje simbola



1. Pročitajte priručnik
2. Koristite zaštitu za oči
3. Druga klasa zašтите
4. Koristite zaštitu za disanje
5. Nosite zaštitu za sluh
6. Ne ostavljajte ga izloženu kiši ili vlazi

TEHNIČKI PODACI

Kružna pila 59G823	
Parametar	Vrijednost
Napetost	230V AC
Frekvencija	50 Hz
Vlast	1600W, S6 20% 2000W
Brzina rotacije bez opterećenja	4800 o/min
Promjer brojčanika	254 mm
Promjer povrta diska	30 mm
Debljina brojčanika	2,8 mm
Debljina diska za cijepanje	2,5 mm
Veličina ploče stola	670 x 560 mm
Veličina nastavka za radnu ploču	1040 x 560 mm
Maksimalna dubina rezanja za 45°	55 mm
Maksimalna dubina rezanja za 0°	80 mm
Podešavanje nagiba oštrice	0-45 °
Klasa zaštite	II
Razina sigurnosti	IPX0
Masa	31 kg
Godina proizvodnje	
59G823 označava i tip i oznaku stroja	

PODACI O BUCI I VIBRACIJAMA

Razina zvučnog tlaka	LpA = 92,6 dB (A) K = 3 dB (A)
Izmjerena razina zvučne snage	LWA = 105,6 dB (A) K = 3 dB (A)

Informacije o buci i vibracijama

Razina buke koju emitira uređaj opisuje se: razinom emitiranog zvučnog tlaka LpA i razinom zvučne snage LWA (gdje je K mjerna nesigurnost). Slijedeće informacije: razina emitiranog zvučnog tlaka LpA, razina zvučne snage LWA i ubrzanje vibracija ah izmjereni su u skladu s EN 62841-1.

ELEMENTI UREDAJA

Struktura uređaja prikazana je na slici U, gdje je:

1. Uzdužna vodilica
2. Zaštita kružne pile
3. Razbojni klin
4. Čeđrtaljka protiv trzanja
5. Bočni vodič
6. Gumb za ugao nagiba vodilice
7. Transportni kotači
8. Prekidač za uključivanje/isključivanje s ključem
9. Stani
10. Bevel brava
11. Gumb za podešavanje visine oštrice
12. Gumb za zaključavanje police
13. Podešavanje kuta oštrice
14. Produžna brava za stol
15. Ploča stola
16. Brava za ogradu
17. Produžetak ploče stola.
18. Ključ

Pribor

- | | |
|--------------------|-------|
| 1. Sklopivi stalak | 1 kom |
| 2. Ključevi | 2 kom |
| 3. imbus ključ | 1 kom |
| 4. Priključak | 1 kom |

PRIPREMA ZA RAD

Raspakiranje

Napomena: Kako biste izbjegli rizik od nenamjernog uključivanja ili strujnog udara prilikom raspakiranja i sastavljanja, nemojte spajati električni alat na električnu mrežu. Kabel treba odspojiti kada se pila ne koristi.

Prije odlaganja ambalaže provjerite je li komplet kompletan. Ne pokušavajte sastaviti pilu ako neka komponenta nedostaje. Ne pokušavajte se priključiti na električnu mrežu ili uključiti pilu prije nego su svi njeni elementi pravilno postavljeni.

Štitnik za oštricu i nož za cijepanje

Prilikom rezanja uvijek koristite štitnik oštrice i nož za cijepanje. To smanjuje rizik od povratnog udara i štiti vaše ruke od kontakta s oštricom.

potiskivač

Gurač bi trebao biti dug oko 400 mm i širok 50 mm. Za krutost treba biti najmanje 10 mm debljine. Udobnost će pružiti zaobljeni rubovi. Završava udubljenjem koje omogućuje pritisak i guranje obradenog materijala. Posao potiskivača je držati ruku na sigurnoj udaljenosti od pile.

Postavljanje postolja (sl. A1, A2, A3, A4, A5)

Pravilno pozicioniranje postolja za pilu omogućuje njegovu upotrebu, preklapanje i transport. Noge su zaključane kvakama za zaključavanje.

- U početni položaj postavite pilu na kotače (A1). Otključajte prednje noge. Rasklopite ih i zaključajte (A2), a zatim otključajte stražnje noge.
- Podignite pilu s druge strane (A3). Noge će se otvoriti. Kada su u ispravnom položaju, zaključajte (A4).
- Položaj pile možete podesiti zatezanjem i odvrtanjem nosača nogu (A5).

Redoslijed koraka označen je brojevima na slikama.

Preklapanje stativa (sl. B1, B2, B3, B4)

Držite rub stola, otključajte noge na strani kotača (B1). Postavite lančanu pilu na kotače preklapajući noge (B2). Blok. Otključajte drugi par nogu (B3) i stavite pilu na tlo s preklopljenim nogama. Brava (B4).

Prijevoz pile (slike C1, C2)

Prednje noge se mogu koristiti kao ručka prilikom transporta pile na kotačima.

Postavljanje noža za zakivanje (sl. D1, D2)

Nož za cijepanje može se postaviti u dva položaja: položaj za pohranu (D1) i radni položaj (D2). Klin je prema zadanim postavkama u položaju za pohranu.

Postavljanje klina u radni položaj

- Skinite poklopac
- Podignite list pile u najviši položaj okretanjem gumba za podešavanje visine u smjeru kazaljke na satu. Provjerite je li kut oštrice (miter) 0°. Kosina treba biti zaključana.
- Otključajte klin povlačenjem poluge za zaključavanje prema gore.
- Povucite klin do radnog položaja. Rupe bi se trebale poravnati s iglama na kličušu.
- Blokirate klin postavljanjem poluge u donji položaj (uvjerite se da je klin pravilno zaključan)
- Ugradite poklopac.

Postavite klin u položaj za pohranu

Poponite korake od 1 do 3. Gurnite klin prema dolje u položaj za pohranu. Blokirate klin. Spustite list pile u najniži položaj. Klin bi trebao biti ispod ploče stola.

Podešavanje položaja klina u odnosu na oštricu (sl. D3)

Napomena: Kako biste izbjegli osobne ozljede, uvijek odspojite pilu iz izvora napajanja prije podešavanja. Klin mora biti savršeno paralelan s listom pile. Za podešavanje položaja klina, otpustite dva vijka (D3 - 1), a zatim postavite klin u ispravan položaj. Nakon postavljanja položaja, ponovno učvrstite klin.

Ugradnja zasuna protiv povratnog udara (sl. E1, E2)

Napomena: Nož za zacjelplivanje mora biti u radnom položaju kako bi se ugradile šape.

- Podignite list pile u najviši položaj i postavite miter na 0°. Provjerite je li kosina pravilno zaključana.
- Pronađite sjedalo 1 na klinu (sl. D2-1) i u njega postavite element s čeđrtaljkom. Spustite plastični poklopac i zaključajte ga (sl. E1 - 1). Postavite polugu u donji položaj. Uvjerite se da je klin u potpunosti nasjednut u sjedalo 1.
- Otpustite plastični poklopac kako biste učvrstili mehanizam. Provjerite jesu li pojedini elementi mehanizma dobro uklopljeni.

Montaža štitnika lista pile

- Podignite polugu (sl. F1 - 1) označenu na sl. F1. Postavite štitnik oštrice preko sjedala 2 (sl. D2 - 2) tako da se unutarnji klin za zaključavanje (sl. F2 - 2) postavi u njega.
- Postavite poklopac na nož za cijepanje.
- Povucite poklopac unatrag kako biste bili sigurni da je klin za zaključavanje (sl. F2 - 1) ispravno postavljen u sjedalo 3 (sl. D2 - 3)
- Pritisnite ručicu (sl. F1 - 1) prema dolje kako biste zaključali poklopac (sl. F3).

Proširivanje stola

- Nastavak se može otključati i zaključati bravom stolnog proširenja (sl. U - 14).
- Brava u donjem položaju blokira produžetak ploče stola (sl. G1 - 1)
- Brava u gornjem položaju omogućuje izvlačenje produžetka ploče stola (sl. G2 - 1).
- Po potrebi produžite nastavak ploče stola (sl. G3).
- Nakon što produžite produžetak na željenu duljinu, gurnite bravu prema dolje kako biste zaključali mehanizam (sl. G4). Napomena: Provjerite je li proširenje ispravno blokirano.
- Zategnite vijak na tračnicama (sl. G5).

Ugradnja nosača za podešavanje visine (slika H)

Ručica za podešavanje visine oštrice (sl. U-11) pričvršćena je vijkom.

Montaža ograde

Otpustite bravu vodilice (sl. U-16) gurajući je prema gore. Postavite vodilicu na radnu ploču tako da pokazivač vodilice (sl. I1-2) bude na istoj strani kao i vaga na radnoj ploči (sl. I1-1).

Najprije zaključajte vodilicu s prijeda, a zatim straga pritisnite vodilicu na stol (I2).

Podesite položaj ograde.

Zadana postavka vodilice je pod pravim kutom u odnosu na prednji rub radne ploče. Ako se kut od 90° ne drži, otpustite dva vijka (sl. J1-1) na vrhu prednjeg dijela vodilice pomoću imbus ključa. Zatim podesite položaj vodilice tako da se zadržati kut od 90° prema rubu radne ploče. Pomaknite vodilicu da je poravnate s listom pile. Indikator položaja trebao bi glasiti 0. Ako nije, otpustite vijak (slika J2-1) i poravnajte indikator s nulnom točkom na skali. Napomena: štitičnik oštrice i nož za cijepanje moraju se prethodno ukloniti.

SERVIS

Prekidač za uključivanje/isključivanje

Napomena: Prije nego što uključite stroj, provjerite je li štitičnik oštrice pravilno postavljen.

Pila je opremljena prekidačem s funkcijom zaključavanja. To štiti od aktivacije od strane djece i neovlaštenih osoba.

- Za pokretanje uređaja umetnite ključ, zatim povucite prekidač za uključivanje/isključivanje prema gore (sl. K1).
- Da biste isključili uređaj, pomaknite prekidač za uključivanje/isključivanje u donji položaj. (slika K2)
- Kada je uređaj isključen, izvucite ključ (sl. K3-1) kako biste ga zaključali. (slika K3).

Podešavanje visine oštrice.

Gumb za visinu oštrice (Sl. U -11) služi za podešavanje visine oštrice. Okrenite ručicu u smjeru kazaljke na satu da spustite pilu i obrnuto da je podignete (sl. L).

Podešavanje kuta nagiba (košenja) kružne pile.

Ručica za nagib noža koristi se za naginjanje noža za koso rezove (sl. M1). Blokada (sl. U-10) drži mehanizam nagiba u odabranom položaju (sl. M2). Prilikom podešavanja kuta lista pile, otpustite bravu okrećući je u smjeru suprotnom od kazaljke na satu. Okretanjem ručice i korištenjem skale postavite željeni kut nagiba. Zategnite bravu okrećući je u smjeru kazaljke na satu. Prije uključivanja pile provjerite je li kosina pravilno zaključana.

Razbojni klin

Klin cijeva dva komada piljenog drveta kada se reže listom pile. To sprječava zaglavljivanje noževa o materijal i povratni udar.

Poderana ograda (sl. N)

Ograda se koristi za sve rezove. Nemojte rezati ručno bez korištenja pravilno instalirane i zaključane vodilice.

Gumb za kut nagiba (sl. O1, O2)

Gumb za kut nagiba zajedno s poprečnom vodilicom (sl. U-5, sl. O2-1) koristi se za poprečne i dijagonalne rezove. Gumb se zaključava zatezanjem brave (sl. O1 - 2). Prije početka rezanja provjerite je li gumb/poprečna ograda pravilno zaključana.

Za podešavanje kuta poprečnog klizača, olabavite bravu i okrenite gumb za kut nagiba dok točka "0" ne bude pod željenim kutom. Zategnite bravu. Za podešavanje položaja poprečne ograde, otpustite gumb za zaključavanje (sl. O2 -2) i pomaknite ogradu u željeni položaj. Zategnite bravu.

Gumb je opremljen skalom s točnošću od 5 stupnjeva. Na osovini gumba nalazi se skala od 1 stupnja. Koristeći oba, možete očitati točan kut.

Gurač (sl. P)

Koristi se za širine od 50 mm do 150 mm.

Zamjena kružne pile

Napomena: Pila se mora isključiti iz izvora napajanja prije zamjene kružne pile.

List pile se mijenja prema sljedećim koracima:

- Skinite štitičnik oštrice i masku. (slika Q1 -1).
- Podignite list pile u najviši mogući položaj.
- Držite ovrtnik oštrice ključem kako biste spriječili okretanje vretena.
- Postavite ključ na maticu vretena.
- Okrenite u smjeru kazaljke na satu da zategnete. Obrnuto popustite. Otpustite i uklonite maticu vretena. (Slika Q2).
- Skinite ovrtnik i kružnu pilu s vretena.

Montaža novog diska se izvodi analogno, obrnutim redoslijedom.

Napomena: pila se okreće u smjeru suprotnom od kazaljke na satu kada se gleda s desne strane pile. Provjerite je li oštrica pravilno postavljena (strelica smjera na oštrici odgovara smjeru rotacije).

Osnovne operacije

- Za poprečni rez, bevel cut, bevel cut, kombinovani rez ili ficanje duž uskog dijela koristite križni klizač i gumb za podešavanje kuta nagiba.
- Nemojte rezati ručno (bez ograde ili poprečne vodilice). Može zaglaviti oštricu, dobiti udarac nogom ili dovesti do toga da vaša ruka/prsti dođu u dodir s oštricom.
- Uvijek zaključajte kut nagiba nakon što ga postavite.
- Ograda se koristi za podrezivanje. Za ostale operacije mora se rastaviti (slika U-15).
- Zaštita kružne pile mora biti opremljena prilikom svake operacije rezanja. Nakon rezanja koje zahtijevaju uklanjanje poklopcasmjesta ga vratiti.
- Visinu kružne pile treba postaviti tako da njezin rub tijekom rezanja strši oko 3 mm iznad radnog elementa.
- Koristite potiskivač kada režete uske komade.

Poprečni razdjeljak (sl. O1)

Rezanje drva preko zrna pod kutom od 90°. Da biste to učinili, koristite poprečnu vodilicu pod kutom od 0°. Prije uporabe provjerite je li kut kosine zaključan. Poprečna vodilica može se voditi duž jednog od utora za vođenje stola.

Mitre rastanak (sl. O1)

Rezanje pod kutom drugačijim od 90° s kružnom pilom usmjerenom okomito prema gore. Izvodi se na isti način kao i poprečno rezanje, pod bilo kojim kutom postavljenim gumbom za kut nagiba.

Miter rezovi (sl. R)

Operacija je analognu poprečnom rezanju s oštricom nagnutom od vertikalne. Kut oštrice se podešava pomoću poluge.

Kombinirani rastanak (sl. S)

Poprečno rezanje pod kutom s nagnutom oštricom. Da biste to učinili, podesite kut nagiba poprečnog klizača i kut oštrice.

Ripanje (sl. N)

Rezanje drva uz zrno. Izrađen uz korištenje uzdužne vodilice. Pomicanjem uzdužne vodilice postavite željenu širinu rezanog elementa, a zatim blokirate vodilicu. Za rip rezove:

- Provjerite je li ograda paralelna s oštricom.
 - Nož za cijepanje je ispravno poravnat s diskom.
- Uvijek koristite nosače kada režete duge izratke. Istodobno pritisnite drvo na vodilicu i ploču stola, gurajući ga prema pili ravnomjerno, blagim pritiskom. Prilikom pomicanja elementa pritisnite samo komadić između pile i uzdužne vodilice kako biste spriječili zaglavljivanje i povratni udar oštrice. Za elemente uže od 150 mm treba koristiti potiskivač.

Usisavanje prašine (sl. T)

Pila je opremljena uklonjivim sustavom za usisavanje prašine. Sustav se može pričvrstiti na ulaz (slika T-2) za uklanjanje prašine s radnog mjesta. Za uklanjanje sakupljača prašine (sl. T-1) otpustite dvije matice (sl. T-3) i odvojite ga od uređaja.

Savjeti za rezanje

- Provjerite je li podrezivanje na strani otpada.
- Izrežite drvo tako da gotova strana bude okrenuta prema gore.
- Uvijek koristite prikladne potpore za komade drveta koje treba rezati.
- U slučaju važnih rezova, vrijedi napraviti probni rez.
- Vodite računa o pravilnom pozicioniranju oštrice. Rub diska trebao bi stršiti 3 do 6 mm iznad površine izratka koji treba rezati.
- U izratku potražite bilo kakve strane predmete, nokte itd.
- Uvijek koristite dobro naoštrene disкове - nikad dosadne.
- Koristite nježan, ujednačen i stalan pritisak. Nemojte pritisakiti prevelikom silom.
- Nemojte rezati mokro ili iskrivljeno drvo.
- Čvrsto držite obradak s obje ruke ili pomoću potiskivača.

ODRŽAVANJE

Napomena: Izvucite utikač iz utičnice prije održavanja ili postavljanja uređaja.

- Držite alat čistim i dobro naoštrenim za bolju radnu učinkovitost. Redovito provjeravajte stanje kabela i, u slučaju oštećenja, odnesite ih na popravak u ovlaštenu servis.
- Alat ne zahtijeva dodatno podmazivanje i nema potrošni materijal koji može zamijeniti korisnik. Nemojte koristiti vodu ili kemikalije za čišćenje. Obrisite suhom krpom.
- Čuvati na suhom mjestu. Održavajte otvore za zrak čistima. Kontrole trebaju biti bez prašine. Iskre vidljive iz ventilacijskih otvora su normalne i ne predstavljaju prijetnju jedinici.
- U slučaju oštećenja, kabel mora zamijeniti proizvođač ili kvalificirana osoba kako bi se izbjegao rizik.

RJEŠAVANJE PROBLEMA

Problem	Mogući uzroci	Rješenje
Pila se ne okreće.	Pila nije spojena na napajanje. Pogrešno osigurač ili prekidač. Prekinuta vrpca. Prijavština u prekidaču.	Spojte pilu na napajanje. Zamijenite osigurač. Zamijenite kabel u ovlaštenom servisu. Uklonite ostatke.
Netočni rezovi na kosi / oštrica nije okomita.	Zakrivljenost nije ispravno podešena. Nekalibrirani mjerac zakrivljenosti.	Provjerite vertikalu kvadratom i podešite položaj oštrice. Provjerite visak kvadratom i podešite indikator.
Brojčanic se za lijepi materijal.	Vodilica nije paralelna s listom pile. Radni element je uvrnut, rub elementa koji dodiruje vodilicu nije ravan.	Provjerite položaj vodilice i podešite. Koristite drugi radni predmet.
Materijal se zaglavi na klinu.	Nepravilan položaj klina u odnosu na disk.	Provjerite položaj klina i podešite ga.
Rezovi loše kvalitete.	Tupe oštrice. Štit je montiran na krivoj strani. Guma ili smola na brojčanicu. Netočna vrsta štita.	Zamijenite disk. Okrenite štit. Izvadite disk i očistite ga. Zamijenite s odgovarajućom vrstom diska.
Postoji odbijanje.	Neispravno pozicioniranje ograde. Nepravilan položaj klina u odnosu na disk. Rad bez vodiča. Tupe oštrice. Gumb za zaključavanje nije zategnut.	Podesite položaj vodilice. Provjerite položaj klina i podešite ga. Instalirajte vodič. Zamijenite disk. Zategnite gumb.
Disk se neće glatko podići ili nagnuti.	Prašina i krhotine u mehanizmu za podizanje/košenje.	Uklonite ostatke.
Disk se ne okreće željenom brzinom ili se brzo blokira.	Korišten je pogrešan kabel. Niski napon.	Zamijenite kabel odgovarajućim. Obratite se električaru.
Jake vibracije.	Pila nije dovoljno čvrsto pričvršćena za stol. Stol ili stalak postavljeni na neravno tlo. Neispravan štit.	Pričvrstite pilu sigurno. Prebacite na ravnu, ravnu površinu. Zamijenite disk.

ZAŠTITA OKOLIŠA



Električni proizvodi se ne smiju odlagati s kućnim otpadom, već ih treba odlagati u odgovarajuća postrojenja. Informacije o zbrinjavanju mogu se dobiti od prodavača proizvoda ili lokalnih vlasti. Otpadna električna i elektronička oprema sadrži tvari koje nisu neutralne za prirodni okoliš. Nereciklirana oprema predstavlja potencijalnu prijetnju okolišu i ljudskom zdravlju.

"Grupa Topex Spółka z ograniczoną odpowiedzialnością" Spółka komandytowa sa sjedištem u Varšavi, ul. Pograniczna 2/4 (u daljnjem tekstu: "Grupa Topex") obavještava da sva autorska prava na sadržaj ovog priručnika (u daljnjem tekstu: "Priručnik"), uključujući njegov tekst, fotografije, dijagrame, crteže i njegove sastave pripadaju isključivo Topex Grupi i podliježu pravnoj zaštiti u skladu sa Zakonom o autorskom i srodnim pravima od 4. veljače 1994. (tj. Glasnik zakona iz 2006. br. 90, točka 631. s izmjenama), Kopiranje, obrada, objavljivanje i modificiranje u komercijalne svrhe cijelog Priručnika i njegovih pojedinačnih elemenata,

bez pismenog pristanka Grupe Topex, strogo je zabranjeno i može rezultirati građanskom i kaznenom odgovornošću.

SR

Originalni (ručni) priručnik Циркулар 59823

NAPOMENA: PRE UPOTREBE, PAŽLJIVO PROČITAJTE OVAJ PRIRUČNIK I ZAČUVAJTE OVAJ PRIRUČNIK ZA BUDUĆU REFERENCJU.

SIGURNOST

POSEBNA BEZBEDNOSNA PRAVILA ZA PRENOSNE STONE TESTERE

Upozorenja u vezi sa upotrebom pokrivača

- Držite poklopce u svom položaju. Štitnici treba da budu ispravni i pravilno postavljeni.** Štitnik koji je labav, oštećen ili ne funkcioniše ispravno treba da se popravi ili zameni
- Uvek koristite štitnik kružne testere, nož za cepanje i uređaj protiv povratnog udara za svaku operaciju kompletnog sečenja.** U operacijama totalnog sečenja gde kružna testera seče u potpunosti kroz debljinu radnog komada, štitnik i drugi sigurnosni uređaji pomažu u smanjenju rizika od povreda.
- Ponovo pričvrstite zaštitni sistem odmah po završetku operacija (kao što su šivanje, oblaganje ili piljenje) koje zahtevaju uklanjanje štitnika, noža za cepanje i/ili uređaja protiv povratnog udara.** Zaštitna, nož za cijepanje i uređaj protiv povratnog udara pomažu u smanjenju rizika od povreda.
- Uverite se da sečivo ne dodiruje štitnik, nož za cepanje ili radni predmet pre nego što zakopčate zatvarač.** Nenamerni kontakt gore navedenih uređaja sa kružnom testerom može dovesti do opasnog stanja.
- Postavite nož za cijepanje prema ovom uputstvu za upotrebu.** Nepravilno rastojanje, neusklađenost i poravnanje mogu učiniti nož za cepanje neefikasnim u smanjenju verovatnoće odbacivanja.
- Da bi nož za cijepanje i uređaj protiv povratnog udara funkcionalisali, treba ih spojiti na radni predmet.** Prilikom sečenja radnih komada koji su prekratkli da bi zahvatili nož za cijepanje i uređaj protiv povratnog udara, nož za cijepanje i uređaj protiv povratnog udara neće biti efikasni. Pod takvim uslovima, nož za cijepanje i uređaj protiv povratnog udara ne mogu spriječiti povratni udar.
- Koristite kružnu testeru pogodnu za nož za cepanje.** Da bi nož za cijepanje pravilno funkcionisao, prečnik lista testere treba da odgovara nožu za cijepanje, tijelo kružne testere treba da bude tanje od debljine noža za cijepanje, a širina sečenja lista testere treba da bude šira od debljine noža za cepanje.

Upozorenja u vezi sa procedurama sečenja

-  **OPASNOST: Nikada nemojte stavljati prste ili ruke blizu ili u ravni sa listom testere.** Trenutak nepažnje ili klizanja mogao bi da usmeri vašu ruku prema sečivoj testere i da vas ozbiljno povredi.
- Ubacite radni predmet u kružnu testeru ili dieto samo u smeru suprotnom od smera rotacije.** Dovođenje radnog predmeta u istom smeru u kome se kružna testera okreće preko stola može dovesti do uvlačenja radnog predmeta i ruke u kružnu testeru.
- Nikada nemojte da koristite merač za usmeravanje za uvlačenje radnog predmeta tokom sečenja i nikada ne koristite ogradu za rastojanje kao graničnik za dužinu kada sečete poprečnim meračem.** Vođenje radnog predmeta sa ogradom za kidanje i vodićom za usmeravanje u isto vreme povećava verovatnoću da se list testere zaglavi u udari.
- Uvek primenite silu uvlačenja obratka između vodice i kružne testere prilikom cepanja.** Koristite potiskivač kada je rastojanje između vodilice i kružne testere manje od 150 mm, a pritisnu temu koristite kada je rastojanje manje od 50 mm. Uređaji za pomoć pri radu će držati ruku na bezbednoj udaljenosti od kružne testere.
- Koristite samo potiskivač koji je obezbedio proizvođač ili napravljen u skladu sa uputstvima.** Takav potiskivač obezbeđuje pravo rastojanje između ruke i kružne testere.
- Nikada ne koristite oštećeni ili isečen potisnik.** Oštećeni potisnik može da se slomi, zbog čega ruka klizi u kružnu testeru.
- Nemojte izvoditi nikakve "ručne" operacije. Uvek koristite ili ogradu za kidanje ili indikator iskošenja da biste pozicionirali ili**

vodili radni predmet. Pod „rukopisom“ se podrazumeva korišćenje ruku za podupiranje ili vođenje radnog predmeta, umesto da koristite klizač ili indikator kosine. Podrezivanje slobodnom rukom dovodi do neusklađenosti, zaglavljivanja lista testere i povratnog udara.

- h) **Nikada nemojte posezati kroz rotirajuću kružnu testeru ili oko nje.** Posezanje za radnim predmetom može dovesti do nenamernog kontakta sa rotirajućom kružnom testerom.
- i) **Za dugačke i/ili široke radne predmete, da biste ih držali u ravni, obezbedite podršku za radni predmet na zadnjoj strani stola i/ili sa njegovih strana.** Dugačak i/ili širok radni predmet ima tendenciju da se okreće na ivici stola, što rezultira gubitkom kontrole, zaglavljivanjem kružne testere i povratnim udarcem.
- j) **Hranite radni predmet ravnomernim tempom. Nemojte savijati ili uvrtati radni predmet. Ako dođe do zaglavljivanja, odmah isključite alat, isključite ga, a zatim uklonite zaglavljivi papir.** Zaglavljivanje lista testere za radni predmet može dovesti do udara ili zaustavljanja motora.
- k) **Ne uklanjajte komade isečenog materijala dok se kružna testera okreće.** Materijal može da se zaglavi između vodilice ili unutar štitnika sečiva i sečivo će uvući vaše prste u sečivo. Isključite testeru i sačekajte da sečivo prestane da se kreće pre uklanjanja materijala.
- l) **Koristite pomoćnu vodilicu u kontaktu sa pločom stola ako sečete otvorene delove debljine manje od 2 mm.** Tanak radni predmet može se zaglaviti ispod ograde i izazvati povratni udar.

Razlozi za neodobranje i srodna upozorenja

Povratni udar je iznenadna reakcija radnog predmeta zbog stegnutog, zaglavljenog lista testere ili neusklađenosti radnog predmeta koji se seče kružnom testerom, ili kada se deo radnog predmeta zaglavi između sečiva testere i ograde ili drugog fiksnog predmeta.

Najčešće, prilikom odbacivanja, radni predmet se podiže sa stola zadnjim delom kružne testere i usmerava prema operateru.

Povratni trzaj je rezultat pogrešne upotrebe testere i/ili pogrešnog rukovanja ili nenormalnih radnih uslova i može se izbeći preduzimanjem odgovarajućih mera predostrožnosti kao što je navedeno u nastavku.

- a) **Nikada nemojte stajati direktno u liniji sa kružnom testerom. Uvek stojte na istoj strani lista testere kao i vodilica.** Povratni trzaj može da pokrene radni predmet velikom brzinom prema svakom ko stoji ispred kružne testere u liniji sa kružnom testerom.
- b) **Nikada nemojte posezati preko kružne testere ili iza kružne testere da biste pokupili ili poduprli radni predmet.** Može doći do slučajnog kontakta sa kružnom testerom ili povratni udar može da uvuče vaše prste u kružnu testeru.
- c) **Nikada nemojte držati radni predmet ili pritiskati na radni predmet koji se seče rotirajućom kružnom testerom.** Pritiskom na radni predmet dok se seče kružnom testerom može doći do stanja ukleštenja i povratnog trzaja.
- d) **Poravnajte šipku tako da bude paralelna sa sečivom.** Neporavnanje vodice će stegnuti radni predmet u kružnoj testeri i izazvati odbacivanje.
- e) **Koristite vodilicu sečiva da biste vodili radni predmet u odnosu na sto i vodili kada se pravi delimični rez kao što je šivanje, obloga ili testiranje.** Vodica lista pomaže u upravljanju obratkom u slučaju povratnog trzaja.
- f) **Podržite velike panele da biste smanjili rizik od štipanja i udaranja sečiva.** Veliki paneli imaju tendenciju da padaju pod sopstvenom težinom. Podupirač(e) treba postaviti ispod svih delova panela koji visi iza ploče stola.
- g) **Budite izuzetno oprezni kada sečete radni predmet koji je iskrivljen, savijen, iskrivljen ili nema ravnu ivicu da biste ga vodili pomoću indikatora zakaženosti ili duž vodice.** Iskrivljeni, zamršeni ili iskrivljeni radni predmet je nestabilan i uzrokuje da se rez nije poravnat sa kružnom testerom, što uzrokuje zaglavljivanje i odbacivanje.
- h) **Nikada nemojte seći više od jednog radnog komada, bilo vertikalno ili horizontalno.** Kružna testera bi mogla da pokupi bar jednu od njih i izazove povratni udarac.
- i) **Ako ponovo pokrećete testeru sa kružnom testerom u radnom komadu, centrirajte list testere u zarez tako da zupci testere ne zahvate materijal.** Ako se testera zaglavi u radnom predmetu, može podići radni predmet i izazvati povratni udar kada se testera ponovo pokrene.
- j) **Održavajte kružne testere čiste, oštre i sa potrebnim otvorom. Nikada ne koristite uvrnute kružne testere ili testere sa savijenim ili slomljenim zubima.** Oštra i pravilno postavljena sečiva kružne testere minimiziraju zaglavljivanje, zaglavljivanje i povratni udar.

Upozorenja stolne testere

- a) **Isključite stonu testeru i iskopčajte kabl za napajanje kada uklanjate umetak stola, menjate kružnu testeru ili podešavate nož za cepanje, uređaj protiv povratnog udara ili štitnik kružne testere i kada mašina ostane bez nadzora.** Preventivne mere će izbeći nesreće.
- b) **Nikada ne ostavljajte testeru za trčanje bez nadzora. Isključite alat i ne ostavljajte alat dok se potpuno ne zaustavi.** Motorna testera koja radi bez nadzora predstavlja nekontrolisanu opasnost.
- c) **Postavite stonu testeru na ravno, dobro osvetljeno mesto gde možete podupirati noge i održavati ravnotežu.** Preporučuje se ugradnja na mesto sa dovoljno prostora da se lako nosi sa veličinom radnog komada. Tesni, mračni prostori i neravni, klizavi podovi izazivaju nesreće.
- d) **Često čistite i uklanjajte piljevinu ispod stolne testere i/ili sakupljača prašine.** Akumulirana piljevina je zapaljiva i može doći do samozapaljenja.
- e) **Stolna testera treba da bude bezbedno pričvršćena.** Stona testera koja nije adekvatno pričvršćena može se pomeriti ili prevrnuti.
- f) **Uklonite alat, komade drveta itd. sa stola pre nego što uključite stonu testeru.** Ometanje ili potencijalni zastoj mogu biti opasni.
- g) **Uvek koristite kružne testere ispravne veličine i oblika (dijamant, a ne okrugli) za montažne rupe.** Kružne testere koje ne odgovaraju priključku testere će raditi asimetrično, što će rezultirati gubitkom kontrole.
- h) **Nikada ne koristite oštećene ili neispravne pričvršćivače lista testere, kao što su pribornice, podloške kružne testere, zavrtnji ili matice.** Ovi pričvršćivači su specijalno dizajnirani za testeru za siguran rad i optimalne performanse.
- i) **Nikada nemojte gaziti na stolnu testeru ili je koristiti kao stolicu.** Može doći do ozbiljnih povreda ako je alat nagnut ili ako slučajno dođete u kontakt sa alatom za sečenje.
- j) **Uverite se da je sečivo postavljeno tako da se okreće u pravom smeru. Nemojte koristiti brusne točkove, žičane četke ili abrazivne disкове na stolnoj testeri.** Nepravilna instalacija kružne testere ili korišćenje pribora koji se ne preporučuje mogu dovesti do ozbiljnih povreda.

Dodatni sigurnosni propisi

1. **Ne koristiti u opasnim uslovima.** Ne koristite električne alate u vlažnim ili kišnim sredinama. Radno mesto treba da bude pravilno osvetljeno.
2. **Nemojte preopteretiti uređaj.** Operacija će biti sigurnija i efikasnija uz održavanje pravilnog tempa rada.
3. **Koristite odgovarajući kabl.** Uverite se da je vaš produžni kabl u dobrom stanju. Kada koristite produžni kabl, uverite se da je prikladan za električnu energiju koju će koristiti vaš proizvod. Kabl premale veličine će uzrokovati pad napona u mreži, što će rezultirati gubitkom struje i pregrijavanjem.
4. **Koristite odgovarajući odeću.** Ne nosite široku odeću, rukavice, kravate ili nakit koji se može zaglaviti u pokretnim delovima. Preporučuje se da nosite cipele koje ne klize. Nosite šešir da zaštitite kosu.
5. **Koristite zaštitu za oči.** Takođe se preporučuje upotreba respiratorne zaštite (maske).
6. **Koristite samo produžne kablove sa električnim specifikacijama koje odgovaraju proizvodu.** Ne koristite oštećene produžne kablove. Proverite produžni kabl pre upotrebe i zamenite ga ako je oštećen. Nemojte povlačiti kabl kada ga isključujete. Držite kabl dalje od toplotne i oštih ivica. Uvek isključite produžni kabl iz utičnice pre nego što isključite proizvod iz produžnog kabla.
7. **Nemojte seći kroz složene, unapred sastavljene predmete.**

Objašnjenje pojmova

- Sečenje: Sečenje da biste podelili element na 2 dela.
- Potiskać: duguljasti alat koji se koristi za pomeranje radnog komada prema meti.
- Rad slobodnom rukom: „Rukom“ znači da koristite ruke da poduprete ili vodite radni predmet umesto da koristite klizač ili indikator kosine.
- Odbacivanje: Iznenađna reakcija radnog predmeta zbog stegnutog, zaglavljenog lista testere ili neusklađenosti radnog predmeta koji je isečen kružnom testerom, ili kada je deo radnog predmeta zakažen između sečiva kružne testere i ograde za otepljenje ili drugog fiksnog predmeta.

Objašnjenje simbola



1



2



3



4



5



6

1. Pročitajte priručnik
2. Koristite zaštitu za oči
3. Druga klasa zaštite
4. Koristite zaštitu za disanje
5. Nosite zaštitu za sluh
6. Ne ostavljajte ga izloženju kiši ili vlazi

ТЕХНИЧКИ ПОДАЦИ

Kružna testera 59G823	
Parametar	Value
Napetost	230V AC
Фреквенција	50 Hz
Snaga	1600W, S6 20% 2000W
Brzina rotacije bez opterećenja	4800 rpm
Prečnik brojčanika	254 mm
Prečnik otvora diska	30 mm
Debljina brojčanika	2,8 mm
Дебљина диска за цепање	2,5 mm
Velicina ploče stola	670 x 560 mm
Velicina produžetka radne ploče	1040 x 560 mm
Maksimalna dubina sečenja za 45°	55 mm
Maksimalna dubina sečenja za 0°	80 mm
Podešavanje nagiba sečiva	0-45 °
klasa zaštite	II
Nivo sigurnosti	IPX0
misa	31 kg
Godina proizvodnje	
59G823 označava i tip i oznaku mašine	

PODACI O BUCI I VIBRACIJAMA

Ниво звучног притиска	LpA = 92,6 dB (A) K = 3 dB (A)
Izmereni nivo zvučne snage	LWA = 105,6 dB (A) K = 3 dB (A)

Informacije o buci i vibracijama

Nivo buke koju emituje uređaj opisuje se: nivoom emitovanog zvučnog pritiska LpA i nivoom zvučne snage LWA (gde je K merma nesigurnost). Sledeće informacije: emitovani nivo zvučnog pritiska LpA, nivo zvučne snage LWA i ubrzanje vibracije ah izmereni su u skladu sa EN 62841-1.

ELEMENTI UREĐAJA

Struktura uređaja je prikazana na slici U, gde je:

1. Uzdužni vodič
2. Zaštita kružne testere
3. Riving wedge
4. Ratchet protiv trzanja
5. Bočni vodič
6. Dugme za ugao nagiba
7. Transportni točkovi
8. Prekidač za uključivanje / isključivanje sa ključem
9. Stani
10. Bevel lock
11. Dugme za podešavanje visine noža
12. Dugme za zaključavanje police
13. Podešavanje ugla sečiva
14. Zaključavanje za proširenje stola
15. Table top
16. Poserajte bravu ograde
17. Produžetak ploče stola.
18. Ključ

Прибор

- | | |
|----------------------|-------|
| 1. Sklopivo postolje | 1 ком |
| 2. Ključevi | 2 ком |
| 3. Аппен кључ | 1 ком |
| 4. Connector | 1 ком |

PRIPREMA ZA RAD

Raspakivanje

Napomena: Da biste izbegli rizik od nenamernog uključivanja ili strujnog udara prilikom raspakivanja i sklapanja, ne priključite električni alat na električnu mrežu. Kabel treba isključiti kada se testera ne koristi.

Pre nego što odložite pakovanje, uverite se da je komplet kompletan. Ne pokušavajte da sastavite testeru ako neka komponenta nedostaje. Ne

pokušavajte da se priključite na električnu mrežu ili da uključite testeru pre nego što svi njeni elementi budu pravilno instalirani.

Štitnik sečiva i nož za cepanje

Uvek koristite štitnik sečiva i nož za cepanje prilikom sečenja. Ovo smanjuje rizik od povratnog udara i štiti vaše ruke od kontakta sa sečivom.

Pusher

Gurač treba da bude dugačak oko 400 mm i širok 50 mm. Za krutost, treba da bude najmanje 10 mm debljine. Udobnost će pružiti zaobljene ivice. Treba da se završi udubljenjem koje omogućava pritisak i guranje obrađenog materijala. Posao potiskivača je da drži ruku na bezbednoj udaljenosti od testere.

Postavljanje postolja (sl. A1, A2, A3, A4, A5)

Pravilno pozicioniranje stalka testere omogućava njegovo korišćenje, sklapanje i transport. Noge su zaključane pomoću dugmadi za zaključavanje.

- U početni položaj postavite testeru na točkove (A1). Otključajte prednje noge. Rasklopite ih i zaključajte (A2), a zatim otključajte zadnje noge.
- Podignite testeru sa druge strane (A3). Noge će se otvoriti. Kada su u ispravnom položaju, zaključajte (A4).
- Položaj testere možete podesiti zatezanjem i odvrtnjem nosača nogu (A5).

Redosled koraka je označen brojevima na slikama.

Preklapanje stativa (sl. B1, B2, B3, B4)

Držite ivicu stola, otključajte noge na strani točka (B1). Postavite lančanu testeru na točkove preklapajući noge (B2). Блокирати. Otključajte drugi par nogu (B3) i stavite testeru na tlo sa preklapjenim nogama. Brava (B4).

Transport testere (slike C1, C2)

Prednje noge se mogu koristiti kao ručka prilikom transporta testere na točkovima.

Podešavanje noža za cepanje (sl. D1, D2)

Nož za cepanje se može postaviti u dva položaja: položaj za skladištenje (D1) i radni položaj (D2). Klin je podrazumevano u poziciji za skladištenje.

Postavljanje klina u radni položaj

- Skinite poklopac
- Podignite list testere u najviši položaj okretanjem dugmeta za podešavanje visine u smeru kazaljke na satu. Uverite se da je ugao sečiva (miter) 0 °. Kosina treba da bude zaključana.
- Otključajte klin povlačenjem poluge za zaključavanje prema gore.
- Povucite klin do radnog položaja. Rupe treba da budu u ravni sa iglama na kućištu.
- Blokirate klin tako što ćete ručicu postaviti u donji položaj (uverite se da je klin pravilno zaključan)
- Postavite poklopac.

Postavite klin u položaj za skladištenje

Ponovite korake od 1 do 3. Gurnite klin nadole u položaj za skladištenje. Blokirate klin. Spustite list testere u najniži položaj. Klin treba da bude ispod vrha stola.

Podešavanje položaja klina u odnosu na sečivo (slika D3)

Napomena: Da biste izbegli lične povrede, uvek isključite testeru iz izvora napajanja pre podešavanja. Klin mora biti savršeno paralelan sa listom testere. Da biste podesili položaj klina, olabavite dva zavrtanja (D3 - 1), a zatim postavite klin u ispravan položaj. Nakon podešavanja položaja, ponovo zaključajte klin.

Instalacija brave protiv povratnog udara (sl. E1, E2)

Napomena: Nož za cijepanje mora biti u radnom položaju da bi se ugradili zaglavci.

- Podignite list testere u najviši položaj i podesite miter na 0 °. Uverite se da je kosina pravilno zaključana.
- Pronađite sedište 1 na klinu (sl. D2-1) i postavite element sa čegrtaljkom u njega. Spustite plastični poklopac i zaključajte ga (sl. E1 - 1). Postavite ručicu u donji položaj. Uverite se da je iglica potpuno nalegna u sedište 1.
- Otpustite plastični poklopac da pričvrstite mehanizam. Uverite se da su pojedinačni elementi mehanizma dobro postavljeni.

Montaža štitnika lista testere

- Podignite ručicu (sl. F1 - 1) označenu na sl. F1. Postavite štitnik sečiva preko sedišta 2 (sl. D2 - 2) tako da unutrašnja klina za zaključavanje (slika F2 - 2) bude postavljena u njega.
- Postavite poklopac na nož za cijepanje.

- Povucite poklopac unazad da biste se uverili da je igla za zaključavanje (slika F2 - 1) pravilno postavljena u sedište 3 (slika D2 - 3)
- Gurnite ručicu (sl. F1 - 1) nadole da biste zaključali poklopac (sl. F3).

Proširivanje stola

- Produžetak se može otključati i zaključati bravom za stolni nastavak (sl. U - 14).
- Brava u donjem položaju blokira produžetak ploče stola (sl. G1 - 1)
- Brava u gornjem položaju omogućava izvlačenje produžetka ploče stola (sl. G2 - 1).
- Po potrebi produžite produžetak stola (sl. G3).
- Nakon što produžite produžetak na željenu dužinu, gurnite bravu nadole da biste zaključali mehanizam (sl. G4). Napomena: Uverite se da je proširenje ispravno blokirano.
- Zategnite vijak na šinama (sl. G5).

Instaliranje držača za podešavanje visine (slika H)

Drška ručice za podešavanje visine sečiva (sl. U-11) se pričvršćuje uvrtanjem.

Montaža ograde

Otpustite bravu vodice (sl. U-16) gurajući je nagore. Postavite vodicu na radnu ploču tako da pokazivač (sl. I1-2) bude na istoj strani kao i vaga na radnoj površini (sl. I1-1).

Zaključajte vodilicu prvo napred, a zatim i pozadi pritiskanjem brave vodilice na sto (I2).

Podesite položaj ograde.

Podrazumevana postavka vodice je pod pravim uglom u odnosu na prednju ivicu radne ploče. Ako se ne održava ugao od 90°, olabavite dva zavrtnja (sl. J1-1) na vrhu prednjeg dela vodice pomoću imbus ključa. Zatim podesite položaj vodice tako da se zadrži ugao od 90° u odnosu na ivicu radne ploče. Pomerite vodicu da je poravnate sa listom testere. Indikator položaja treba da glasi 0. Ako nije, olabavite zavrtanj (slika J2-1) i poravnajte indikator sa nultom tačkom na skali. Napomena: štitnik sečiva i nož za cijepanje moraju se prethodno ukloniti.

SERVIS

Prekidač za uključivanje/isključivanje

Napomena: Pre nego što uključite mašinu, proverite da li je štitnik sečiva pravilno postavljen.

- Testera je opremljena mehanizmom prekidača sa funkcijom zaključavanja. Ovo štiti od aktivacije od strane dece i neovlašćenih lica.
- Da biste pokrenuli uređaj, umetnite ključ, a zatim povucite prekidač za uključivanje/isključivanje nagore (sl. K1).
- Da biste isključili uređaj, pomerite prekidač za uključivanje/isključivanje u donji položaj. (slika K2)
- Kada je uređaj isključen, izvucite ključ (sl. K3-1) da biste ga zaključali. (slika K3).

Podešavanje visine noža.

Dugme za visinu sečiva (Sl. U - 11) se koristi za podešavanje visine sečiva. Okrenite ručicu u smeru kazaljke na satu da spustite testeru i obrnuto da je podignete (slika L).

Podešavanje ugla nagiba (košenja) kružne testere.

Ručica za nagib sečiva se koristi za nagnjanje sečiva za koso sečenje (sl. M1). Miter brava (sl. U-10) drži mehanizam za nagib u izabranom položaju (sl. M2). Kada podešavate ugao lista testere, otpustite bravu okretanjem u smeru suprotnom od kazaljke na satu. Okretanjem poluge i korišćenjem skale podesite željeni ugao nagiba. Zategnite bravu okretanjem u smeru kazaljke na satu. Uverite se da je kosina pravilno zaključana pre nego što uključite testeru.

Riving wedge

Klin cepa dva komada rezanog drveta kada se seče listom testere. Ovo sprečava da se sečiva zaglave o materijal i povratni udar.

Pocepna ograda (sl. N)

Ograda se koristi za sve rezove. Nemojte seći ručno bez upotrebe pravilno postavljene i zaključane vodice.

Dugme za ugao nagiba (sl. O1, O2)

Dugme za ugao zakosa zajedno sa poprečnom vodicom (sl. U-5, sl. O2-1) se koristi za poprečne i dijagonalne rezove. Dugme se zaključava zatezanjem brave (sl. O1 - 2). Uverite se da je dugme/poprečna ograda pravilno zaključana pre nego što počnete da sečete. Da biste podesili ugao poprečnog klizača, olabavite bravu i okrenite dugme za ugao nagiba dok tačka "0" ne bude pod željenim uglom. Zategnite bravu.

Da biste podesili položaj poprečne ograde, olabavite dugme za zaključavanje (sl. O2 -2) i pomerite ogradu u željeni položaj. Zategnite bravu.

Dugme je opremljeno skalom sa tačnošću od 5 stepeni. Na osovini dugmeta nalazi se skala od 1 stepena. Koristeći oba, možete pročitati tačan ugao.

Gurač (sl. P)

Koristi se za širine od 50 mm do 150 mm.

Zamena kružne testere

Napomena: Testera mora biti isključena iz izvora napajanja pre zamene kružne testere.

List testere se menja prema sledećim koracima:

- Uklonite štitnik sečiva i masku. (Slika Q1 - 1).
- Podignite list testere na najviši mogući položaj.
- Držite kragnu sečiva ključem da sprečite okretanje vretena.
- Postavite ključ na maticu vretena.
- Okrenite u smeru kazaljke na satu da zategnete. Naprotiv da se olabavi. Otpustite i uklonite maticu vretena. (Slika P2).
- Skinite kragnu i kružnu testeru sa vretena.

Montaža novog diska se vrši analogno, obrnutim redosledom.

Napomena: testera se okreće suprotno od kazaljke na satu kada se gleda sa desne strane testere. Uverite se da je sečivo pravilno postavljeno (strelica smeru na sečivu odgovara smeru rotacije).

Osnovne operacije

- Za poprečno sečenje, rezanje ukoso, rezanje ukoso, kombinovano rez ili filcanje duž uskog dela koristite poprečni klizač i dugme za podešavanje ugla nagiba.
- Nemojte seći ručno (bez ograde ili poprečne vodice). Može zaglaviti sečivo, dobiti udarac nogom ili dovesti do toga da vaša ruka/prsti dođu u kontakt sa sečivom.
- Uvek zaključajte ugao kosine nakon podešavanja.
- Ograda se koristi za rezove. Za druge operacije, mora se rastaviti (Sl. U-15).
- Zaštita kružne testere mora biti postavljena pri svakoj operaciji sečenja. Pločneoperacije koje zahtevaju uklanjanje poklopca vrata ga odmah.
- Visinu kružne testere treba podesiti tako da njena ivica štrči oko 3 mm iznad radnog elementa tokom sečenja.
- Koristite potiskivač kada sečete uske komade.

Poprečno razdvajanje (sl. O1)

Sečenje drveta preko zrna pod uglom od 90°. Da biste to uradili, koristite poprečnu vodicu pod uglom od 0°. Uverite se da je ugao nagiba zaključan pre upotrebe. Poprečni vodič se može voditi duž jednog od žlebova za vođenje stola.

Mitra rastanak (sl. O1)

Sečenje pod uglom drugačijim od 90° sa kružnom testerom okrenutom vertikalno nagore. Izvodi se na isti način kao i poprečno sečenje, pod bilo kojim uglom postavljenim dugmetom za ugao nagiba.

Miter rezovi (sl. R)

Operacija je analogna poprečnom rezanju sa sečivom nagnutim od vertikalne. Ugao sečiva se podešava pomoću poluge.

Kombinovani rastanak (sl. S)

Poprečno sečenje pod uglom sa nagnutim sečivom. Da biste to uradili, podesite ugao nagiba poprečnog klizača i ugao sečiva.

Rezanje (sl. N)

Sečenje drveta duž zrna. Napravljen uz upotrebu uzdužnog vodiča. Pomeranjem uzdužne vodice podesite željenu širinu sečenog elementa, a zatim blokirajte vodicu. Za isečene rezove:

- Uverite se da je ograda paralelna sa sečivom.
 - Nož za cijepanje je ispravno poravnat sa diskom.
- Uvek koristite podupirače kada sečete dugačke radne komade. Istovremeno pritisnite drvo na vodicu i ploču stola, gurajući ga prema testeri ravnomernim, blagim pritiskom. Kada pomerate element, pritisnite samo deo između testere i uzdužne vodice kako biste sprečili zaglavljivanje i povratni udar sečiva. Za elemente uže od 150 mm treba koristiti potiskivač.

Usisavanje prašine (sl. T)

Testera je opremljena uklonjivim sistemom za usisavanje prašine. Sistem se može pričvrstiti na ulaz (slika T-2) za uklanjanje prašine sa radnog mesta. Da biste uklonili sakupljač prašine (sl. T-1) olabavite dve navrtke (slika T-3) i odvojite ga od uređaja.

Saveti za sečenje

- Uverite se da je podrezivanje na strani otpada.

- Isecite drvo tako da gotova strana bude okrenuta nagore.
- Uvek koristite odgovarajuće podloge za komade drveta koje treba seći.
- U slučaju važnih rezova, vredni napraviti probni rez.
- Vodite računa o pravilnom pozicioniranju sečiva. Iвица diska treba da viri 3 do 6 mm iznad površine radnog predmeta koji se seče.
- Potražite u radnom predmetu bilo kakve strane predmete, ekstore itd.
- Uvek koristite dobro naoštrene diske - nikada dosadne.
- Koristite nežan, ravnomeran i stalan pritisak. Ne pritiskajte previše.
- Nemojte seći mokro ili iskrivljeno drvo.
- Čvrsto držite radni predmet sa obe ruke ili pomoću potiskivača.

ОДРЖАВАЊЕ

Napomena: izvucite utikač iz utičnice pre održavanja ili postavljanja uređaja.

- Držite alate čistim i dobro naoštrenim za bolju radnu efikasnost. Redovno proveravajte stanje kablova i, u slučaju oštećenja, odnesite ih na popravku u ovlašćeni servis.
- Alat ne zahteva dodatno podmazivanje i nema potrošni materijal koji može zameniti korisnik. Ne koristite vodu ili hemikalije za čišćenje. Obrisite suvom krpom.
- Čuvati na suvom mestu. Održavajte otvore za vazduh čistima. Kontrole treba da budu bez prašine. Varnice vidljive iz ventilacionih otvora su normalne i ne predstavljaju pretnju za jedinicu.
- U slučaju oštećenja, kabl mora da zameni proizvođač ili kvalifikovana osoba kako bi se izbegao rizik.

РЕШАВАЊЕ ПРОБЛЕМА

Проблем	Могући узроци	Решење
Testera se ne pokreće.	Testera nije priključena na napajanje. Pregoreo osigurač ili prekidač. Prekinut kabl. Prijavljujući na prekidaču.	Priključite testeru na napajanje. Zamenite osigurač. Zamenite kabl u ovlašćenom servisu. Uklonite ostatke.
Netačni rezovi na kosi / sečivo nije vertikalno.	Nagib je pogrešno podešen. Nekalibrirani merać zakrivljenosti.	Proverite vertikalni kvadratom i podesite položaj sečiva. Proverite visak kvadratom i podesite indikator.
Brojčani se za lepji materijal.	Vodica nije paralelna sa listom testere. Radni element je uvrnut, ivica elementa koja dodiruje vodiču nije ravna.	Proverite položaj vodiča i podesite. Koristite drugi radni predmet.
Materijal se zaglavљуje na klinu.	Nepravilan položaj klina u odnosu na disk.	Proverite položaj klina i podesite.
Loši kvalitet rezova.	Tupa sečiva. Štit je montiran na pogrešnoj strani. Guma ili smola na brojčaniku. Netačan tip štita.	Zamenite disk. Okrenite štit. Uklonite ulaz i očistite ga. Zamenite odgovarajućim tipom diska.
Postoji odbijanje.	Nepravilno pozicioniranje ograde. Nepravilan položaj klina u odnosu na disk. Radite bez vodiča. Tupa sečiva. Nakošena brava nije zategnuta.	Podesite položaj vodiča. Proverite položaj klina i podesite. Instalirajte vodič. Zamenite disk. Zategnite dugme.
Disk se neće glatko podići ili nagnuti.	Prašina i krhotine u mehanizmu za podizanje/košenje.	Uklonite ostatke.
Disk se ne rotira željenom brzinom ili se brzo zaključava.	Korišćen je pogrešan kabl. Ниски напон.	Zamenite kabl odgovarajućim. Obratite se električaru.
Jake vibracije.	Testera nije dovoljno čvrsto pričvršćena za sto. Sto ili postolje postavljeno na neravno tlo. Neispravan štit.	Pričvrstite testeru bezbedno. Prebacite na ravnu, ravnu površinu. Zamenite disk.

ЗАШТИТА ЖИВОТНЕ СРЕДИНЕ



Električne proizvode ne treba odlagati sa kućnim otpadom, već ih treba odlagati u odgovarajuća postrojenja. Informacije o odlaganju mogu se dobiti od prodavca proizvoda ili lokalnih vlasti. Otpadna električna i elektronska oprema sadrži supstance koje nisu neutralne za prirodnu sredinu. Nereciklirana oprema predstavlja potencijalnu pretnju po životnu sredinu i ljudsko zdravlje.

"Grupa Topex Spółka z ograniczoną odpowiedzialnością" Spółka komandytowa sa sedištem u Varšavi, ul. Pogorzanska 2/4 (u daljem tekstu: „Grupa Topex”) obaveštava da sva autorska prava na sadržaj ovog priručnika (u daljem tekstu: „Priručnik”), uključujući njegov tekst, fotografije, dijagrame, crteže i njegove kompozicije pripadaju isključivo Topex Grupi i podležu pravnoj zaštiti u skladu sa Zakonom o autorskom i srodnim pravima od 4. februara 1994. (tj. Zakonski list iz 2006. br. 90 tačka 631 sa izmenama). Kopiranje, obrada, objavljivanje i modifikacija u

komercijalne svrhe cijelog Priručnika i njegovih pojedinačnih elemenata, bez pismene saglasnosti Grupe Topex, strogo je zabranjeno i može rezultirati građanskom i krivičnom odgovornošću.

GR

Πρωτότυπο (εγχειρίδιο) εγχειρίδιο Επιτραπέζιο πριόνι 59G823

ΣΗΜΕΙΩΣΗ: ΠΡΙΝ ΤΗ ΛΕΙΤΟΥΡΓΙΑ, ΔΙΑΒΑΣΤΕ ΠΡΟΣΕΚΤΙΚΑ ΑΥΤΟ ΤΟΝ ΕΓΧΕΙΡΙΔΙΟ ΚΑΙ ΦΥΛΑΞΤΕ ΑΥΤΟ ΤΟΝ ΕΓΧΕΙΡΙΔΙΟ ΓΙΑ ΜΕΛΛΟΝΤΙΚΗ ΑΝΑΦΟΡΑ.

ΑΣΦΑΛΕΙΑ

ΕΙΔΙΚΟΙ ΚΑΝΟΝΕΣ ΑΣΦΑΛΕΙΑΣ ΓΙΑ ΦΟΡΗΤΑ ΕΠΙΤΡΑΠΕΖΙΑ ΠΡΙΟΝΙΑ

Προειδοποιήσεις σχετικά με τη χρήση καλυμμένου

- Κρατήστε τα καλύμματα στη θέση τους. Οι προφυλακτικές θα πρέπει να είναι σε κατάσταση λειτουργίας και να έχουν τοποθετηθεί σωστά.** Ένα προστατευτικό που είναι χαλαρό, κατεστραμμένο ή δεν λειτουργεί σωστά θα πρέπει να επισκευαστεί ή να αντικατασταθεί
- Χρησιμοποιείτε πάντα τον προφυλακτήρα κυκλικού πριονιού, το μαχαίρι κοπής και τη συσκευή αντiroούσεως για κάθε πλήρη εργασία κοπής.** Σε εργασίες ολικής κοπής όπου το κυκλικό πριόνι κόβει εντελώς το πάχος του τεμαχίου εργασίας, ένας προφυλακτικός και άλλες συσκευές ασφαλείας συμβάλλουν στη μείωση του κινδύνου τραυματισμού.
- Επανατοποθετήστε το σύστημα προστασίας αμέσως μετά την ολοκλήρωση εργασιών (όπως ραφή, επένδυση ή πριόνισμα) που απαιτούν αφαίρεση των προφυλακτικών, του μαχαίρι κοπής ή/και της συσκευής κατά του κλωστήματος.** Ένας προφυλακτικός, ένα μαχαίρι ραγιόματος και μια συσκευή αντiroούσεως συμβάλλουν στη μείωση του κινδύνου τραυματισμού.
- Βεβαιωθείτε ότι η λεπίδα δεν αγγίζει τον προφυλακτήρα, το μαχαίρι ή το τεμάχιο εργασίας πριν βάλετε το σύνδεσμο.** Η ακούσια επαφή των παραπάνω συσκευών με το δισκοπρίονο θα μπορούσε να δημιουργήσει επικίνδυνη κατάσταση.
- Ρυθμίστε το μαχαίρι σχισμάτων σύμφωνα με αυτές τις οδηγίες λειτουργίας.** Η λανθασμένη απόσταση, η κακή ευθυγράμμιση και η ευθυγράμμιση μπορούν να καταστήσουν το μαχαίρι αναποτελεσματικό στη μείωση της πιθανότητας απόρριψης.
- Για να λειτουργήσουν το μαχαίρι ραγιόματος και η συσκευή κατά της κλώστησης, θα πρέπει να συνδεθούν με το τεμάχιο εργασίας.** Όταν κόβετε τεμάχια προς κατεργασία που είναι πολύ κοντά για να δεσμεύσετε το μαχαίρι κοπής και τη συσκευή κατά της ανάκρουσης, το μαχαίρι κοπής και η συσκευή αντiroούσεως δεν θα είναι αποτελεσματικά. Κάτω από αυτές τις συνθήκες, το μαχαίρι σχισμάτων και η συσκευή αντiroούσεως δεν μπορούν να αποτρέψουν το κλώστημα.
- Χρησιμοποιήστε ένα κυκλικό πριόνι κατάλληλο για το μαχαίρι.** Για να λειτουργεί σωστά το μαχαίρι κοπής, η διάμετρος της λεπίδας πριονιού πρέπει να αντιστοιχεί στο μαχαίρι κοπής, το σώμα του κυκλικού πριονιού πρέπει να είναι λεπτότερο από το πάχος του μαχαίρι και το πλάτος κοπής της λεπίδας πρέπει να είναι ευρύτερο από το πάχος του μαχαίριού.

Προφύλαξεις σχετικά με τις διαδικασίες κοπής

-  **ΚΙΝΔΥΝΟΣ: Ποτέ μην βάζετε τα δάχτυλα ή τα χέρια σας κοντά ή ευθυγραμμισμένα με τη λεπίδα του πριονιού.** Μια στιγμή απροσεχίας ή ολιόθησης μπορεί να στρέψει το χέρι σας προς τη λεπίδα του πριονιού και να σας τραυματίσει σοβαρά.
- Τροφοδοτήστε το τεμάχιο εργασίας στο κυκλικό πριόνι ή τη σμίλη μόνο στην αντίθετη κατεύθυνση από την φορά περιστροφής.** Η τροφοδοσία του τεμαχίου προς την ίδια κατεύθυνση με την περιστροφή του δισκοπριονιού πάνω από το τραπέζι μπορεί να προκαλέσει την έλξη του τεμαχίου εργασίας και του χειριού μέσα στο δισκοπρίονο.
- Ποτέ μην χρησιμοποιείτε το μετρητή φαλτσών για να τροφοδοτήσετε το τεμάχιο εργασίας κατά την κοπή και ποτέ μην χρησιμοποιείτε το φράκτη σχισμής ως αναστολέα μήκους κατά την εγκάρσια κοπή με το μετρητή κοπής.** Η ταυτόχρονη οδήγηση του τεμαχίου εργασίας με το φράκτη σχισμής και τον οδηγό φαλτσών αυξάνει την πιθανότητα παγίδευσης και κλωστήσης της λεπίδας του πριονιού.

- d) Εφαρμόζετε πάντα τη δύναμη τροφοδοσίας του τεμαχίου εργασίας μεταξύ του οδηγού και του δισκοπρίνου κατά το σκίσιμο. Χρησιμοποιήστε το ωστήριο όταν η απόσταση μεταξύ της ράβδου οδήγησης και του δισκοπρίνου είναι μικρότερη από 150 mm και χρησιμοποιήστε την πλάκα πίεσης όταν η απόσταση είναι μικρότερη από 50 mm. Οι συσκευές υποβοήθησης εργασίας θα κρατούν το χέρι σε ασφαλή απόσταση από το δισκοπρίνο.
- e) Χρησιμοποιείτε μόνο ωστήριο που παρέχεται από τον κατασκευαστή ή έχει κατασκευαστεί σύμφωνα με τις οδηγίες. Μια τέτοια ώθηση παρέχει τη σωστή απόσταση μεταξύ του χεριού και του κυκλικού πριονιού.
- f) **Ποτέ μην χρησιμοποιείτε καταστραμμένο ή κομμένο ωστήριο.** Ένα καταστραμμένο ωστήριο μπορεί να σπαστεί, με αποτέλεσμα το χέρι να γλιστρήσει μέσα στο δισκοπρίνο.
- g) **Μην εκτελείτε καμία «χειροκίνητη» λειτουργία.** Χρησιμοποιείτε πάντα είτε τον φράκτι σχισμής είτε την ένδειξη λοξότμησης για να τοποθετήσετε ή να καθοδηγήσετε το τεμάχιο εργασίας. Με τον όρο "χειροκίνητο" σημαίνει να χρησιμοποιείτε τα χέρια σας για να στηρίξετε ή να καθοδηγήσετε το τεμάχιο εργασίας, αντί να χρησιμοποιήσετε το ρυθμιστικό ή την ένδειξη λοξότμησης. Το κόψιμο με το χέρι οδηγεί σε κακή ευθυγράμμιση, παγίδευση λεπίδας πριονιού και ανάκρουση.
- h) **Ποτέ μην το βάζετε εσείς από το περιστρεφόμενο δισκοπρίνο ή γύρω από το περιστρεφόμενο δισκοπρίνο.** Η επαφή με το τεμάχιο εργασίας μπορεί να οδηγήσει σε ακούσια επαφή με το περιστρεφόμενο δισκοπρίνο.
- i) **Για μακριά ή/και φαρδιά τεμάχια εργασίας, για να τα διατηρήσετε σε επίπεδο, παρέχετε υποστηρικτική στήριξη στο τεμάχιο εργασίας στο πίσω μέρος του τραπέζιου ή/και στις πλευρές του.** Ένα μακρύ ή/και φαρδύ τεμάχιο εργασίας τείνει να περιστρέφεται στην άκρη του τραπέζιου, με αποτέλεσμα απώλεια ελέγχου, παγίδευση του κυκλικού πριονιού και ανάκρουση.
- j) **Τροφοδοτήστε το τεμάχιο εργασίας με ομοιόμορφο ρυθμό. Μην λυγίζετε ή στρίβετε το τεμάχιο εργασίας.** Εάν παρουσιαστεί εμπλοκή, απενεργοποιήστε αμέσως το εργαλείο, απασυνδέστε το εργαλείο και, στη συνέχεια, καθαρίστε την εμπλοκή. Το μπλοκάρισμα της λεπίδας του πριονιού από το τεμάχιο εργασίας μπορεί να προκαλέσει κλωστιά ή διακοπή του κινητήρα.
- k) **Μην αφαιρέτε κομμάτια κομμένου υλικού ενώ το δισκοπρίνο περιστρέφεται.** Το υλικό μπορεί να παγιδευτεί μεταξύ της ράβδου οδήγησης ή μέσα στο προστατευτικό της λεπίδας και η λεπίδα θα τραβήξει τα δαχτυλά σας μέσα στη λεπίδα. Απενεργοποιήστε το πριόνι και περιμένετε να σταματήσει να κινείται η λεπίδα πριν αφαιρέσετε το υλικό.
- l) **Χρησιμοποιήστε τον βοηθητικό οδηγό σε επαφή με την επιφάνεια του τραπέζιου εάν κόβετε ανοιχτά τεμάχια με πάχος μικρότερο από 2 mm.** Ένα λεπτό τεμάχιο εργασίας μπορεί να μπλοκάρει κάτω από τον φράκτι σχισμής και να προκαλέσει ανάκρουση.
- d) Ευθυγραμμίστε τη ράβδο έτσι ώστε να είναι παράλληλη με τη λεπίδα. Μια κακή ευθυγράμμιση του οδηγού θα σφίξει το τεμάχιο εργασίας στο δισκοπρίνο και θα προκαλέσει απόρριψη.
- e) **Χρησιμοποιήστε έναν οδηγό λεπίδας για να καθοδηγήσετε το τεμάχιο εργασίας σε σχέση με το τραπέζι και να οδηγήσετε όταν γίνεται μερική κοπή, όπως ραφή, επένδυση ή πριόνισμα.** Ο οδηγός φύλλων βοηθά στην οδήγηση του τεμαχίου εργασίας σε περίπτωση ανάκρουσης.
- f) **Υποστηρίξτε μεγάλα πάλαι για να ελαχιστοποιήσετε τον κίνδυνο να τσιμπήσει και να κλωστήσει η λεπίδα.** Τα μεγάλα πάλαι τείνουν να πέφτουν κάτω από το βάρος τους. Το στήριγμα (α) πρέπει να τοποθετείται κάτω από όλα τα μέρη του πάλαι που κρέμεται πίσω από την επιφάνεια του τραπέζιου.
- g) **Να είστε ιδιαίτερα προσεκτικοί όταν κόβετε ένα τεμάχιο εργασίας που είναι στρεβλωμένο, τσακισμένο, στρεβλό ή δεν έχει ευθεία άκρη για να το οδηγήσετε με την ένδειξη λοξότμησης ή κατά μήκος του οδηγού.** Ένα παραμορφωμένο, μπερδεμένο ή παραμορφωμένο τεμάχιο εργασίας είναι ασταθές και προκαλεί την κακή ευθυγράμμιση της κοπής με το δισκοπρίνο, προκαλώντας παγίδευση και απόρριψη.
- h) **Ποτέ μην κόβετε περισσότερο από ένα τεμάχιο εργασίας, είτε κάβετε είτε οριζόντια.** Ένα δισκοπρίνο θα μπορούσε να μαζέψει τουλάχιστον ένα από αυτά και να προκαλέσει μια κλωστιά.
- i) **Εάν επανεκκινήσετε το πριόνι με το κυκλικό πριόνι στο τεμάχιο εργασίας, κεντράρετε τη λεπίδα του πριονιού στην εγκοπή έτσι ώστε τα δόντια του πριονιού να μην εμπλεκονται με το υλικό.** Εάν το πριόνι παγιδευτεί στο τεμάχιο εργασίας, μπορεί να σηκώσει το τεμάχιο εργασίας και να προκαλέσει ανάκρουση όταν το πριόνι επανεκκινήσει.
- j) **Διατηρείτε τα δισκοπρίνα καθαρά, αιχμηρά και με το απαραίτητο άνοιγμα.** Μην χρησιμοποιείτε ποτέ στριμμένα κυκλικά πριόνια ή πριόνια με λυγισμένα ή τσακισμένα δόντια. Οι κοφτερές και σωστά ρυθμισμένες λεπίδες κυκλικού πριονιού ελαχιστοποιούν τον εγκλωβισμό, το μπλοκάρισμα και το κλώσισμα.

Προειδοποιήσεις επιτραπέζιου πριονιού

- a) **Απενεργοποιήστε το επιτραπέζιο πριόνι και απασυνδέστε το καλώδιο τροφοδοσίας όταν αφαιρέτε το ένθετο του τραπέζιου, αντικαθιστάτε το δισκοπρίνο ή ρυθμίζετε το μαχαίρι, τη συσκευή αντικρούσεως ή τον προφυλακτήρα κυκλικού πριονιού και όταν το μηχάνημα αφήνεται χωρίς επίτηρηση.** Τα προληπτικά μέτρα θα αποτρέψουν τα ατυχήματα.
- b) **Μην αφήνετε ποτέ ένα πριόνι τραπέζιου χωρίς επίβλεψη.** Απενεργοποιήστε το εργαλείο και μην το αφήνετε μέχρι να σταματήσει τελείως. Ένα αλυσοπριόνιο που λειτουργεί χωρίς επίβλεψη ενέχει ανεξέλεγκτο κίνδυνο.
- c) **Τοποθετήστε το επιτραπέζιο πριόνι σε ένα επίπεδο, καλά φωτισμένο μέρος όπου μπορείτε να στηρίξετε τα πόδια σας και να διατηρήσετε την ισορροπία σας.** Συνιστάται η εγκατάσταση σε μέρος με αρκετό χώρο για να αντεπέλεθε εύκολα στο μέγεθος του τεμαχίου εργασίας. Οι στενοί, σκοτεινοί χώροι και τα ανώμαλα, ολισθηρά δάπεδα προκαλούν ατυχήματα.
- d) **Καθαρίζετε συχνά και αφαιρέστε το πριονίδι κάτω από το επιτραπέζιο πριόνι ή/και τον συλλέκτη σκόνης.** Το συσσωρευμένο πριονίδι είναι εύφλεκτο και μπορεί να προκληθεί αυτανάφλεξη.
- e) **Το επιτραπέζιο πριόνι πρέπει να στερεωθεί με ασφάλεια.** Ένα επιτραπέζιο πριόνι που είναι ανετακτά ασφαλισμένο μπορεί να μετακινήθει ή να ανατραπεί.
- f) **Αφαιρέστε εργαλεία, κομμάτια ξύλου κ.λπ. από το τραπέζι πριν ανάψετε το επιτραπέζιο πριόνι.** Η απόσταση της προσοχής ή μια πιθανή εμπλοκή μπορεί να είναι επικίνδυνη.
- g) **Χρησιμοποιείτε πάντα κυκλικά πριόνια του σωστού μεγέθους και σχήματος (διαμάντι σε αντίθεση με στρογγυλά) των οποίων στερέωσες.** Τα κυκλικά πριόνια που δεν ταιριάζουν στο εξάρτημα του πριονιού θα λειτουργούν ασύμμετρα, με αποτέλεσμα να χάνεται ο έλεγχος.
- h) **Μην χρησιμοποιείτε ποτέ καταστραμμένα ή λανθασμένα στοιχεία στερέωσης λεπίδας πριονιού, όπως φλάντζες, ροδέες κυκλικού πριονιού, μπουλόνια ή παξιμαδιά.** Αυτοί οι σύνδεσμοι έχουν σχεδιαστεί ειδικά για το πριόνι για ασφαλή λειτουργία και βέλτιστη απόδοση.
- i) **Ποτέ μην πατάτε σε επιτραπέζιο πριόνι και μην το χρησιμοποιείτε ως σκαμπό.** Μπορεί να προκληθούν σοβαροί τραυματισμοί εάν το εργαλείο γέρνει ή εάν έρθετε σε επαφή κατά λάθος με το κοπτικό εργαλείο.
- j) **Βεβαιωθείτε ότι η λεπίδα είναι τοποθετημένη έτσι ώστε να στρίβει προς τη σωστή κατεύθυνση.** Μην χρησιμοποιείτε τροχούς λειανσης, συρμάτινες βούρτσες ή λειαντικούς δίσκους στο επιτραπέζιο πριόνι. Η εσφαλμένη εγκατάσταση του δισκοπρίνου ή η χρήση αέσουάρ που δεν συνιστώνται μπορεί να οδηγήσει σε σοβαρό τραυματισμό.
- Λόγω απόρριψης και σχετικές προειδοποιήσεις
Το κλώσισμα είναι μια ξαφνική αντίδραση ενός τεμαχίου εργασίας λόγω συσφιγμένης, μπλοκαρισμένης λεπίδας πριονιού ή κακής ευθυγράμμισης του τεμαχίου εργασίας που κόβεται με το κυκλικό πριόνι ή όταν μέρος του τεμαχίου εργασίας παγιδεύεται ανάμεσα στη λεπίδα του πριονιού και έναν φράκτι σχισμής ή άλλο σταθερό αντικείμενο.
Τις περισσότερες φορές, κατά την απόρριψη, το τεμάχιο εργασίας ανυψώνεται από το τραπέζι από το πίσω μέρος του δισκοπρίνου και κατευθύνεται προς τον χειριστή.
Το κλώσισμα είναι αποτέλεσμα κακής χρήσης του πριονιού καλή ή κακού χειρισμού ή μη φυσιολογικών συνθηκών εργασίας και μπορεί να αποφευχθεί λαμβάνοντας τις κατάλληλες προφυλάξεις όπως περιγράφονται παρακάτω.
a) **Μην στέκεστε ποτέ απευθείας στην ευθεία με το δισκοπρίνο.** Στέκεστε πάντα στην ίδια πλευρά της λεπίδας του πριονιού με τη ράβδο οδήγησης. Το κλώσισμα μπορεί να ωθήσει το τεμάχιο εργασίας με μεγάλη ταχύτητα προς οποιοδήποτε στέκεται μπροστά από το δισκοπρίνο και ευθυγραμμίζεται με το δισκοπρίνο.
b) **Ποτέ μην απλώνετε το χέρι πάνω από το δισκοπρίνο ή πίσω από το δισκοπρίνο για να τραβήξετε ή να στηρίξετε το τεμάχιο εργασίας.** Μπορεί να προκύψει τυχαία επαφή με το δισκοπρίνο ή η ανάκρουση μπορεί να σύρει τα δαχτυλά σας μέσα στο δισκοπρίνο.
c) **Ποτέ μην κρατάτε το τεμάχιο εργασίας και μην ασκείτε πίεση στο τεμάχιο εργασίας που κόβεται από ένα περιστρεφόμενο κυκλικό πριόνι.** Η άσκηση πίεσης στο τεμάχιο εργασίας καθώς κόβεται από ένα κυκλικό πριόνι μπορεί να προκαλέσει κατάσταση παγίδευσης και ανάκρουση.

Πρόσθετοι κανονισμοί ασφαλείας

1. **Μη χρησιμοποιείτε σε επικίνδυνες συνθήκες.** Μη χρησιμοποιείτε ηλεκτρικά εργαλεία σε υγρά ή βροχερά περιβάλλοντα. Ο χώρος εργασίας πρέπει να φωτίζεται σωστά.
2. **Μην υπερφορτώνετε τη συσκευή.** Η λειτουργία θα είναι πιο ασφαλής και αποτελεσματική, διατηρώντας παράλληλα τον σωστό ρυθμό εργασίας.
3. **Χρησιμοποιήστε το σωστό καλώδιο.** Βεβαιωθείτε ότι το καλώδιο προέκτασής σας είναι σε καλή κατάσταση. Όταν χρησιμοποιείτε καλώδιο επέκτασης, βεβαιωθείτε ότι είναι κατάλληλο για την ηλεκτρική ενέργεια που θα χρησιμοποιηθεί το προϊόν σας. Το μικρό καλώδιο θα προκαλέσει πίεση της τάσης του δικτύου, με αποτέλεσμα την απώλεια ισχύος και την υπερθέρμανση.
4. **Χρησιμοποιήστε κατάλληλα ρούχα.** Μη φοράτε φαρδιά ρούχα, γάντια, γραβάτες ή κοσμήματα που μπορεί να πιαστούν σε κινούμενα μέρη. Συνιστάται να φοράτε αντιολισθητικά παπούτσια. Φορέστε καπέλο για να προστατεύσετε τα μαλλιά σας.
5. **Χρησιμοποιήστε προστασία ματιών.** Συνιστάται επίσης η χρήση αναπνευστικής προστασίας (μάσκες).
6. **Χρησιμοποιείτε μόνο καλώδια επέκτασης με ηλεκτρικές προδιαγραφές που ταιριάζουν με το προϊόν.** Μη χρησιμοποιείτε κατεστραμμένα καλώδια επέκτασης. Ελέγξτε το καλώδιο προέκτασης πριν από τη χρήση και αντικαταστήστε το εάν έχει υποστεί ζημιά. Μην τραβήξετε το καλώδιο όταν το αποσυνδέετε. Κρατήστε το καλώδιο μακριά από θερμότητα και αιχμηρές άκρες. Αποσυνδέετε πάντα το καλώδιο προέκτασης από την πρίζα πριν αποσυνδέσετε το προϊόν από το καλώδιο επέκτασης.
7. Μην κόβετε σύνθετα, προσυναρμολογημένα αντικείμενα.

Επεξήγηση όρων

- Κοπή: Κοπή για να χωρίσετε ένα στοιχείο σε 2 μέρη.
- Ωθητής: επίμηκες εργαλείο που χρησιμοποιείται για τη μετακίνηση ενός τεμαχίου εργασίας προς το στόχο.
- Λειτουργία με το χέρι: "Με το χέρι" σημαίνει ότι χρησιμοποιείτε τα χέρια σας για να στηρίξετε ή να καθοδηγήσετε το τεμάχιο εργασίας αντί να χρησιμοποιείτε το ρυθμιστικό ή την ένδειξη λοξοτομής.
- Απόρριψη: Ξαφνική αντίδραση του τεμαχίου εργασίας λόγω σφηνιγμένης, μπλοκαρισμένης λεπίδας πριονιού ή κακής ευθυγράμμισης του τεμαχίου εργασίας που κόπηκε με το διακοπτήριο ή όταν μέρος του τεμαχίου έχει πιαστεί μεταξύ της λεπίδας του κυκλικού πριονιού και του φράχτη σχισμής ή άλλου σταθερού αντικειμένου.

Επεξήγηση συμβόλων

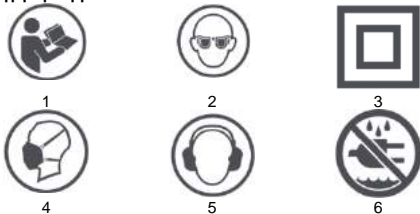

1. Διαβάστε το εγχειρίδιο
2. Χρησιμοποιήστε προστασία ματιών
3. Η δεύτερη κατηγορία προστασίας
4. Χρησιμοποιήστε αναπνευστική προστασία
5. Φοράτε προστασία ακοής
6. Μην το αφίγητε εκτεθειμένο σε βροχή ή υγρασία

ΤΕΧΝΙΚΑ ΔΕΔΟΜΕΝΑ

Δισκοπρίονο 59G823	
Παράμετρος	αξία
Ένταση	230V AC
Συχνότητα	50 Hz
Εξουσία	1600W, S6 20% 2000W
Ταχύτητα περιστροφής χωρίς φορτίο	4800 σ.α.λ
Διάμετρος καντράν	254 χλστ
Διάμετρος οπής δίσκου	30 χλστ
Πάχος καντράν	2,8 χλστ
Πάχος δίσκου διαχωρισμού	2,5 χλστ
Το μέγεθος του τραπέζιού	670 x 560 χλστ
Το μέγεθος της προέκτασης του πάγκου	1040 x 560 χλστ
Μέγιστο βάθος κοπής για 45°	55 χλστ
Μέγιστο βάθος κοπής για 0°	80 χλστ
Ρύθμιση λοξοτομής λεπίδας	0-45°
Κατηγορία προστασίας	II

Επίπεδο ασφάλειας	IPX0
Μάζα	31 κιλά
Έτος παραγωγής	
59G823 σημαίνει και τον τύπο και την ονομασία του μηχανήματος	

ΣΤΟΙΧΕΙΑ ΘΟΡΥΒΟΥ ΚΑΙ ΔΟΝΗΣΕΩΝ

Στάθμη ηχητικής πίεσης	LpA = 92,6 dB (A) K = 3dB (A)
Η μετρούμενη στάθμη ηχητικής ισχύος	LWA = 105,6 dB (A) K = 3 dB (A)

Πληροφορίες για το θόρυβο και τους κραδασμούς

Το επίπεδο θορύβου που εκπέμπεται από μια συσκευή περιγράφεται από: το επίπεδο της εκπεμπόμενης ηχητικής πίεσης LpA και το επίπεδο ηχητικής ισχύος LWA (όπου K είναι η αβεβαιότητα μέτρησης).

Οι ακόλουθες πληροφορίες: το εκπεμπόμενο επίπεδο ηχητικής πίεσης LpA, το επίπεδο ηχητικής ισχύος LWA και η επιτάχυνση κραδασμών ah έχουν μετρηθεί σύμφωνα με το EN 62841-1.

ΣΤΟΙΧΕΙΑ ΣΥΣΚΕΥΗΣ

Η δομή της συσκευής φαίνεται στο Σχήμα U, όπου:

1. Διαμήκης οδηγός
2. Προφυλακτήρας κυκλικού πριονιού
3. Σφήνα ποδηλασίας
4. Κασάνια κατά της ανάκρουσης
5. Πλαϊνός οδηγός
6. Γωνιακό πόμολο οδηγού
7. Τροχό μεταφοράς
8. Διακόπτης on/off με κλειδί
9. Στάση
10. Κλειδαριά λοξοτόμη
11. Κομπι ρύθμισης ύψους λεπίδας
12. Πόμολο κλειδώματος rack
13. Ρύθμιση της γωνίας της λεπίδας
14. Κλειδώμα επέκτασης επιτραπέζιου
15. Επιτραπέζιο
16. Κλειδαριά φράχτη με σχίσιμο
17. Επέκταση του τραπέζιου.
18. Κλειδί

αξεσουάρ

1. Πτυσσόμενη βάση 1 τμχ
2. Κλειδιά 2 τεμ
3. κλειδί άλენ 1 τμχ
4. Συνδετήρας 1 τμχ

ΠΡΟΕΤΟΙΜΑΣΙΑ ΓΙΑ ΤΗ ΔΟΥΛΕΙΑ

Αποσυσκευασία

Σημείωση: Για να αποφύγετε τον κίνδυνο αοχούσις ενεργοποίησης ή ηλεκτροπληξίας κατά την αποσυσκευασία και τη συναρμολόγηση, μην συνδέετε το ηλεκτρικό εργαλείο στο ρεύμα. Το καλώδιο πρέπει να αποσυνδέεται όταν το πριόνι δεν χρησιμοποιείται.

Πριν πετάξετε τη συσκευασία, βεβαιωθείτε ότι το κιτ είναι πλήρες. Μην επιχειρήσετε να συναρμολογήσετε το πριόνι εάν λείπει κάποιο εξάρτημα. Μην προσπαθήσετε να συνδέσετε στο δίκτυο ή να ενεργοποιήσετε το πριόνι πριν εγκατασταθούν σωστά όλα τα στοιχεία του.

Προστατευτικό λεπίδας και μαχαίρι ραπίσματος

Χρησιμοποιήστε πάντα προστατευτικό λεπίδας και μαχαίρι κατά την κοπή. Αυτό μειώνει τον κίνδυνο κλωστήματος και προστατεύει τα χέρια σας από την επαφή με τη λεπίδα.

Ωθών

Το ωστήριο πρέπει να έχει μήκος περίπου 400 mm και πλάτος 50 mm. Για ακαμψία, θα πρέπει να έχει πάχος τουλάχιστον 10 mm. Η άνεση θα παρέχεται από στεγνυλεμένες άκρες. Θα πρέπει να τελειώνει με μια εσοχή που επιτρέπει την πίεση και την ώθηση του επεξεργασμένου υλικού. Η δουλειά του ωθητή είναι να κρατά το χέρι σας σε ασφαλή απόσταση από το πριόνι.

Τοποθέτηση της βάσης (εικ. A1, A2, A3, A4, A5)

Η σωστή τοποθέτηση της βάσης του πριονιού επιτρέπει τη χρήση, την αναδίπλωση και τη μεταφορά του. Τα πόδια είναι κλειδωμένα με τα πόμολα κλειδαριές.

- Στην αρχική θέση, τοποθετήστε το πριόνι στους τροχούς (A1). Ξεκλειδώστε τα μπροστινά πόδια. Διπλώστε τα και ασφαλίστε (A2) και μετά ξεκλειδώστε τα πίσω πόδια.
- Ανασηκώστε το πριόνι από την άλλη πλευρά (A3). Τα πόδια θα ξεδιπλωθούν. Όταν είναι στη σωστή θέση, κλειδώστε (A4).
- Μπορείτε να ρυθμίσετε τη θέση του πριονιού σφίγγοντας και ξεβιδώνοντας τα στηρίγματα των ποδιών (A5).

Η σειρά των βημάτων υποδεικνύεται από τους αριθμούς στις εικόνες.

Αναδίπλωση του τρίποδου (εικ. B1, B2, B3, B4)

Κρατήστε την άκρη του τραπέζιου, ξεκλειδώνετε τα πόδια στην πλευρά του τροχού (B1). Τοποθετήστε το αλυσπρίονο στους τροχούς διπλώνοντας τα πόδια (B2). ΟΙΚΟΔΟΜΙΚΟ ΤΕΤΡΑΓΩΝΟ. Ξεκλειδώνετε το άλλο ζευγάρι πόδια (B3) και βάλτε το πρίονο στο έδαφος με τα πόδια διπλωμένα. Κλειδαριά (B4).

Μεταφορά του πριονιού (Εικ. C1, C2)

Τα μπροστινά πόδια μπορούν να χρησιμοποιηθούν ως λαβή κατά τη μεταφορά του πριονιού σε τροχούς.

Ρύθμιση του μαχαίριου (εικ. D1, D2)

Το μαχαίρι σχισίματος μπορεί να ρυθμιστεί σε δύο θέσεις: στη θέση αποθήκευσης (D1) και στη θέση εργασίας (D2). Η σφήνα βρίσκεται στη θέση αποθήκευσης από προεπιλογή.

Ρύθμιση της σφήνας στη θέση εργασίας

- Τραβήξτε το κάλυμμα
- Ανυψώστε τη λεπίδα του πριονιού στην υψηλότερη θέση της περιστρεφόμενης του κομπίτι ρύθμισης ύψους δεξιόστροφα. Βεβαιωθείτε ότι η γωνία της λεπίδας (μίτρα) είναι 0°. Η φαλτάσα πρέπει να είναι κλειδωμένη.
- Ξεκλειδώνετε τη σφήνα τραβώντας το μοχλό ασφάλισης προς τα πάνω.
- Τραβήξτε τη σφήνα μέχρι τη θέση λειτουργίας. Οι σφύρες θα πρέπει να ευθυγραμμίζονται με τους πείρους στο περιβλήμα.
- Μπλοκάρτε τη σφήνα ρυθμίζοντας το μοχλό στην κάτω θέση (βεβαιωθείτε ότι η σφήνα έχει ασφαλιστεί σωστά)
- Τοποθετήστε το κάλυμμα.

Τοποθετήστε τη σφήνα στη θέση αποθήκευσης

Επαναλάβετε τα βήματα 1 έως 3. Σύρετε τη σφήνα προς τα κάτω στη θέση αποθήκευσης. Μπλοκάρτε τη σφήνα. Κατεβάστε τη λεπίδα του πριονιού στη χαμηλότερη θέση. Η σφήνα πρέπει να βρίσκεται κάτω από την επιφάνεια του τραπέζιου.

Ρύθμιση της θέσης της σφήνας σε σχέση με τη λεπίδα (εικ. D3)

Σημείωση: Για την αποφυγή προσωπικού τραυματισμού, αποσυνδέετε πάντα το πρίονο από την πηγή ρεύματος πριν κάνετε οποιοσδήποτε ρυθμίσεις. Η σφήνα πρέπει να είναι τέλεια παράλληλη με τη λεπίδα του πριονιού. Για να ρυθμίσετε τη θέση της σφήνας, χαλαρώστε τις δύο βίδες (D3 - 1) και στη συνέχεια τοποθετήστε τη σφήνα στη σωστή θέση. Αφού ρυθμίσετε τη θέση, κλειδώστε ξανά τη σφήνα.

Τοποθέτηση των μανδάλων κατά του κλωστήματος (εικ. E1, E2)

Σημείωση: Το μαχαίρι κοπής πρέπει να βρίσκεται στη θέση εργασίας για να εγκαταστήσετε τις πατούσες.

- Σηκώστε τη λεπίδα του πριονιού στην υψηλότερη θέση της και ρυθμίστε τη μίτρα στους 0°. Βεβαιωθείτε ότι η λοξότμηση είναι σωστά κλειδωμένη.
- Βρείτε το κάθισμα 1 στη σφήνα (εικ. D2-1) και τοποθετήστε το στοιχείο με κασάνια μέσα σε αυτό. Κατεβάστε το πλαστικό κάλυμμα και ασφαλίστε το (εικ. E1 - 1). Τοποθετήστε το μοχλό στην κάτω θέση. Βεβαιωθείτε ότι ο πείρος έχει τοποθετηθεί πλήρως στο κάθισμα 1.
- Απελευθερώστε το πλαστικό κάλυμμα για να στερεωθεί το μηχανισμό. Βεβαιωθείτε ότι τα επιμέρους στοιχεία του μηχανισμού είναι καλά προσαρμοσμένα.

Τοποθέτηση του προφυλακτήρα της λεπίδας του πριονιού

- Σηκώστε το μοχλό (εικ. F1 - 1) που σημειώνεται στο σχ. F1. Τοποθετήστε το προστατευτικό λεπίδας πάνω από το κάθισμα 2 (εικ. D2 - 2) έτσι ώστε να τοποθετηθεί ο εσωτερικός πείρος ασφάλισης (εικ. F2 - 2).
- Τοποθετήστε το κάλυμμα στο μαχαίρι.
- Τραβήξτε το κάλυμμα προς τα πίσω για να βεβαιωθείτε ότι ο πείρος ασφάλισης (εικ. F2 - 1) έχει τοποθετηθεί σωστά στο κάθισμα 3 (εικ. D2 - 3)
- Σπρώξτε το μοχλό (εικ. F1 - 1) προς τα κάτω για να ασφαλίσετε το κάλυμμα (εικ. F3).

Διευρύνοντας το τραπέζι

- Η επέκταση μπορεί να ξεκλειδωθεί και να κλειδωθεί με την επιτραπέζια κλειδαριά επέκτασης (εικ. U - 14).
- Η κλειδαριά στην κάτω θέση μπλοκάρει την προέκταση της επιφάνειας του τραπέζιου (εικ. G1 - 1)
- Η κλειδαριά στην επάνω θέση επιτρέπει την εξαγωγή της προέκτασης της επιφάνειας του τραπέζιου (εικ. G2 - 1).
- Επεκτείνετε την επέκταση του τραπέζιου αν χρειάζεται (εικ. G3).
- Αφού επεκτείνετε την προέκταση στο επιθυμητό μήκος, πιέστε την κλειδαριά προς τα κάτω για να κλειδώσει ο μηχανισμός (εικ. G4). Σημείωση: Βεβαιωθείτε ότι η επέκταση έχει αποκλειστεί σωστά.
- Σφίξτε το μπουλόνι στις ράγες (εικ. G5).

Εγκατάσταση του βραχίονα ρύθμισης ύψους (Εικ. H)

Η λαβή της μανβέλας ρύθμισης ύψους λεπίδας (εικ. U-11) στερεώνεται βιδώνοντας την.

Τοποθέτηση του σχισμένου φράχτη

Απελευθερώστε την κλειδαριά οδηγού (εικ. U-16) απλώνοντας την προς τα πάνω. Τοποθετήστε τον οδηγό στον πάγκο εργασίας με τέτοιο τρόπο ώστε ο δείκτης οδήγησης (εικ. I1-2) να βρίσκεται στην ίδια πλευρά με την κλίμακα στον πάγκο εργασίας (εικ. I1-1).

Κλειδώστε τη ράβδο οδήγησης πρώτα στο μπροστινό μέρος και μετά στο πίσω μέρος πιέζοντας τις ασφάλειες οδηγών πάνω στο τραπέζι (I2).

Προσαρμόστε τη θέση του φράχτη.

Η προεπιλεγμένη ρύθμιση του οδηγού είναι σε ορθή γωνία ως προς το μπροστινό άκρο του πάγκου εργασίας. Εάν δεν διατηρείται η γωνία 90°, χαλαρώστε τα δύο μπουλόνια (εικ. J1-1) στο επάνω μέρος του μπροστινού τμήματος του οδηγού χρησιμοποιώντας ένα κλειδί Άλεν. Στη συνέχεια, ρυθμίστε τη θέση του οδηγού έτσι ώστε να διατηρείται η γωνία 90° ως προς την άκρη του πάγκου εργασίας. Μετακινήστε τον οδηγό για να τον ευθυγραμμίσετε με τη λεπίδα του πριονιού. Η ένδειξη θέσης πρέπει να είναι 0. Εάν δεν είναι, χαλαρώστε τη βίδα (εικ. J2-1) και ευθυγραμμίστε την ένδειξη με το σημείο μηδέν της κλίμακας. Σημειώστε. Ο προφυλακτήρας της λεπίδας και το μαχαίρι πρέπει να αφαιρεθούν εκ των προτέρων.

ΥΠΗΡΕΣΙΑ

Διακοπή της έναρξης / λήξης

Σημείωση: Πριν ενεργοποιήσετε το μηχάνημα, βεβαιωθείτε ότι το προστατευτικό λεπίδας έχει τοποθετηθεί σωστά.

Το πρίονο είναι εξοπλισμένο με μηχανισμό διακοπής με λειτουργία κλειδώματος. Αυτό προστατεύει από την ενεργοποίηση από παιδιά και μη εξουσιοδοτημένα άτομα.

- Για να ξεκινήσετε τη συσκευή, τοποθετήστε το κλειδί και, στη συνέχεια, τραβήξτε το διακόπτη on/off προς τα πάνω (εικ. K1).
- Για να απενεργοποιήσετε τη συσκευή, μετακινήστε το διακόπτη ενεργοποίησης/απενεργοποίησης στην κάτω θέση. (εικόνα K2)
- Όταν η συσκευή είναι απενεργοποιημένη, τραβήξτε προς τα έξω το κλειδί (εικ. K3-1) για να την κλειδώσετε. (εικόνα K3).

Ρύθμιση ύψους λεπίδας.

Το κομπίτι ύψους λεπίδας (Εικ. U - 11) χρησιμοποιείται για τη ρύθμιση του ύψους της λεπίδας. Γυρίστε τη μανβέλα δεξιόστροφα για να χαμηλώσετε το πρίονο και αντίστροφα για να το σηκώσετε (εικ. L).

Ρύθμιση γωνίας κλίσης (λοξοτομής) του διακοπρίονου.

Ο στρόφαλος κλίσης της λεπίδας χρησιμοποιείται για την κλίση της λεπίδας για κομπίνα φαλτών (εικ. M1). Η κλειδαριά μίτρα (εικ. U-10) διατηρεί τον μηχανισμό κλίσης στην επιλεγμένη θέση (εικ. M2). Όταν ρυθμίσετε τη γωνία της λεπίδας του πριονιού, απελευθερώστε την κλειδαριά στρέφοντας την αριστερόστροφα. Περιστρέφοντας τη μανβέλα και χρησιμοποιώντας τη ζυγαριά, ρυθμίστε την επιθυμητή γωνία κλίσης. Σφίξτε την κλειδαριά στρέφοντας την δεξιόστροφα. Βεβαιωθείτε ότι η λοξότμηση είναι σωστά ασφαλισμένη πριν ενεργοποιήσετε το πρίονο.

Σφήνα ποδηλασίας

Η σφήνα χωρίζει δύο κομμάτια πιστής ξυλείας όταν κόβεται με λεπίδα πριονιού. Αυτό αποτρέπει το μπλοκάρωμα των λεπίδων στο υλικό και την ανάκρουση.

Ριπ φράχτη (εικ. N)

Ο φράχτης σκιοκάματος χρησιμοποιείται για όλες τις κοπές σχισμής. Μην κόβετε με το χέρι χωρίς να χρησιμοποιείτε σωστά τοποθετημένο και κλειδωμένο οδηγό.

Γωνιακό κομπίτι λοξοτόμησης (εικ. O1, O2)

Το πόμολο της λοξοτομής μαζί με τον εγκάρσιο οδηγό (εικ. U-5, εικ. O2-1) χρησιμοποιείται για εγκάρσιες και διαγώνιες τομές. Το πόμολο κλειδώνει σφίγγοντας την κλειδαριά (εικ. O1 - 2). Βεβαιωθείτε ότι το πόμολο / ο σταυρός φράχτης είναι σωστά κλειδωμένο πριν ξεκινήσετε την κοπή.

Για να ρυθμίσετε τη γωνία της εγκάρσιας ολισθήσης, χαλαρώστε την ασφάλεια και περιστρέψτε το κομπίτι γωνίας λοξοτόμησης μέχρι το σημείο "0" να φτάσει στην επιθυμητή γωνία. Σφίξτε την κλειδαριά.

Για να ρυθμίσετε τη θέση του εγκάρσιου φράχτη, χαλαρώστε το κομπίτι ασφάλισης (εικ. O2 - 2) και σύρετε το φράχτη στην επιθυμητή θέση. Σφίξτε την κλειδαριά.

Το πόμολο είναι εξοπλισμένο με ζυγαριά με ακρίβεια 5 μοιρών. Υπάρχει μια κλίμακα 1 μοιρών στον άξονα του πόμολου. Χρησιμοποιώντας και τα δύο, μπορείτε να διαβάσετε την ακριβή γωνία.

Ο ωστήρας (εικ. P)

Χρησιμοποιείται για πλάτη από 50 mm έως 150 mm.

Αντικατάσταση του δισκοπρίονου

Σημείωση: Το πριόνι πρέπει να αποσυνδεθεί από την πηγή ρεύματος πριν αντικαταστήσετε το δισκοπρίονο.

Η λάμα του πριονιού αντικαθίσταται σύμφωνα με τα βήματα:

- Αφαιρέστε το προστατευτικό λεπίδας και τη μάσκα. (Εικ. Q1 -1).
- Ανωψώστε τη λεπίδα του πριονιού στην υψηλότερη δυνατή θέση.
- Κρατήστε το κολάρο της λεπίδας με ένα κλειδί για να αποτρέψετε την περιστροφή του άξονα.
- Τοποθετήστε το κλειδί στο παζμίαδι του άξονα.
- Γυρίστε δεξιόστροφα για να σφίξετε. Αντίστροφα να χαλαρώσει. Χαλαρώστε και αφαιρέστε το παζμίαδι του άξονα. (Εικόνα Q2).
- Αφαιρέστε το κολάρο και το δισκοπρίονο από τον άξονα.

Η συναρμολόγηση ενός νέου δίσκου πραγματοποιείται ανάλογως, με την αντίστροφη σειρά.

Σημείωση: το πριόνι περιστρέφεται αριστερόστροφα όταν το βλέπετε από τη δεξιά πλευρά του πριονιού. Βεβαιωθείτε ότι η λεπίδα έχει τοποθετηθεί σωστά (το βέλος κατεύθυνσης στη λεπίδα ταιριάζει με την φορά περιστροφής).

Βασικές λειτουργίες

- Για εγκάρσια κοπή, λοξόμητη κοπή, λοξόμητη κοπή, συνδυαστική κοπή ή αισθανόματι κατά μήκος του στενού τμήματος, χρησιμοποιήστε τη σταυρωτή ολίσθηση και το κομπι ρυθμιστής γωνίας λοξοτομής.
- Μην κόβετε με το χέρι (χωρίς τον φράχτη ή τον εγκάρσιο οδηγό). Μπορεί να μπλοκάρει τη λεπίδα, να κλωστούν ή να κάνει το χέρι / τα δάχτυλά σας να έρθουν σε επαφή με τη λεπίδα.
- Να κλειδώνετε πάντα τη γωνία λοξοτομής αφού τη ρυθμίσετε.
- Ο φράχτης σχισμής χρησιμοποιείται για κοψίματα. Για άλλες λειτουργίες, πρέπει να αποσυναρμολογηθεί (Εικ. U-15).
- Σε κάθε λειτουργία αποκοπής πρέπει να τοποθετείται προφυλακτήρας κυκλικού πριονιού. Μετάεργασίες που απαιτούν την αφαίρεση του καλύμματος τοποθετήστε το ξανά αμέσως.
- Το ύψος του κυκλικού πριονιού πρέπει να ρυθμιστεί έτσι ώστε η άκρη του να προεξέχει περίπου 3 mm πάνω από το στοιχείο εργασίας κατά την κοπή.
- Χρησιμοποιήστε ένα ωστήριο όταν κόβετε στενά κομμάτια.

Διασταύρωση (εικ. O1)

Κοπή του ξύλου κατά μήκος του κόκκου σε γωνία 90°. Για να το κάνετε αυτό, χρησιμοποιήστε ένα εγκάρσιο οδηγό γωνίας 0°. Βεβαιωθείτε ότι η γωνία λοξοτομής είναι κλειδωμένη πριν τη χρήση. Ο εγκάρσιος οδηγός μπορεί να οδηγηθεί κατά μήκος μιας από τις αυλακώσεις οδηγήσσης του τραπέζιου.

Μίτρα χωρίστρα (εικ. O1)

Κοπή υπό γωνία διαφορετική από 90° με κυκλικό πριόνι στραμμένο κάβητα προς τα πάνω. Εκτελείται με τον ίδιο τρόπο όπως η εγκάρσια κοπή, σε οποιαδήποτε γωνία που ρυθμίζεται με το γωνιακό ρυθμιόλο λοξοτομής.

Κοψίματα μπρών (εικ. R)

Η λειτουργία είναι ανάλογη με την εγκάρσια κοπή με τη λεπίδα σε κλίση από την κατακόρυφο. Η γωνία της λεπίδας ρυθμίζεται μέσω μανιβέλας.

Συνδυασμένη χωρίστρα (εικ. S)

Εγκάρσια κοπή υπό γωνία με τη λεπίδα σε κλίση. Για να το κάνετε αυτό, προσαρμόστε τη γωνία λοξοτομής της εγκάρσιας ολίσθησης και τη γωνία της λεπίδας.

Σκίωμα (εικ. N)

Κοπή ξύλου κατά μήκος του κόκκου. Κατασκευασμένο με τη χρήση διαμήκους οδηγού. Μετακινώντας τον διαμήκη οδηγό, ρυθμίζετε το επιθυμητό πλάτος του κομμένου στοιχείου και, στη συνέχεια, μπλοκάρετε τον οδηγό. Για κοψίματα:

- Βεβαιωθείτε ότι ο φράχτης είναι παράλληλος με τη λεπίδα.
- Το μαχαίρι ραγίσματος είναι σωστά ευθυγραμμισμένο με το δίσκο. Χρησιμοποιείτε πάντα στηρίγματα όταν κόβετε μακριά τεμάχια εργασίας. Πίστετε το ξύλο στον οδηγό και την επιφάνεια του τραπέζιου ταυτόχρονα, στρώχνοντας το προς το πριόνι με ομοιόμορφη, απαλή πίεση. Όταν μετακινείτε το στοιχείο, πίεστε μόνο το θραύσμα μεταξύ του πριονιού και του διαμήκους οδηγού για να αποτρέψετε το μπλοκάρωμα της λεπίδας και την ανάκρουση.

Για στοιχεία στενότερα από 150 mm πρέπει να χρησιμοποιείται ωστήριο.

Εξαγωγή σκόνης (εικ. T)

Το πριόνι είναι εξοπλισμένο με αφαιρούμενο σύστημα εξαγωγής σκόνης. Το σύστημα μπορεί να συνδεθεί στην είσοδο (εικ. T-2) για να αφαιρείει τη σκόνη από το χώρο εργασίας. Για να αφαιρέσετε τον συλλέκτη σκόνης

(εικ. T-1) χαλαρώστε τα δύο παζμίαδια (εικ. T-3) και αποσυνδέστε τον από τη συσκευή.

Συμβουλές κοπής

- Βεβαιωθείτε ότι η υποκοπή βρίσκεται στην πλευρά του ακρατί.
- Κόψτε το ξύλο με την τελειωμένη πλευρά προς τα πάνω.
- Χρησιμοποιήστε πάντα κατάλληλα στηρίγματα για τα κομμάτια του ξύλου που πρόκειται να κοπούν.
- Στην περίπτωση σημαντικών περικοπών, αξίζει να κάνετε μια δοκιμαστική κοπή.
- Φροντίστε για τη σωστή τοποθέτηση της λεπίδας. Η άκρη του δίσκου πρέπει να προεξέχει 3 έως 6 mm πάνω από την επιφάνεια του προς κοπή τεμαχίου εργασίας.
- Αναζητήστε στο τεμάχιο εργασίας για τυχόν ξένα αντικείμενα, καρφιά κ.λπ.
- Χρησιμοποιείτε πάντα καλά ακονισμένους δίσκους - ποτέ θαμπούς.
- Χρησιμοποιήστε απαλή, ομοιόμορφη και σταθερή πίεση. Μην πιέζετε με υπερβολική δύναμη.
- Μην κόβετε βραμένα ή παραιωρωμένα ξύλα.
- Κρατήστε σταθερά το τεμάχιο εργασίας και με τα δύο χέρια ή χρησιμοποιώντας τον ωστήρα.

ΣΥΝΤΗΡΗΣΗ

Σημείωση: αφαιρέστε το φως από την πρίζα πριν από τη συντήρηση ή την εγκατάσταση της συσκευής.

- Διατηρείτε τα εργαλεία καθαρά και καλά ακονισμένα για καλύτερη απόδοση εργασίας. Ελέγχετε τακτικά την κατάσταση των καλωδίων και, σε περίπτωση ζημιάς, αναθέστε την επισκευή τους σε εξουσιοδοτημένο κέντρο σέρβις.
- Το εργαλείο δεν απαιτεί πρόσθετη λίπανση και δεν έχει αναλώσιμα που μπορούν να αντικατασταθούν από τον χρήστη. Μην χρησιμοποιείτε νερό ή χημικά για τον καθαρισμό. Καθαρίστε με ένα στεγνό πανί.
- Φυλάσσετε σε ξηρό μέρος. Διατηρήστε τους αεραγωγούς καθαρούς. Τα χειριστήρια πρέπει να είναι χωρίς σκόνη. Οι σπινθήρες που είναι ορατοί από τις πλάτες εξερισμού είναι φυσιολογικοί και δεν αποτελούν απειλή για τη μονάδα.
- Σε περίπτωση ζημιάς, το καλώδιο πρέπει να αντικατασταθεί από τον κατασκευαστή ή από εξειδικευμένο άτομο, προκειμένου να αποφευχθεί κάθε κίνδυνος.

ΑΝΤΙΜΕΤΩΠΙΣΗ ΠΡΟΒΛΗΜΑΤΩΝ

Πρόβλημα	Πιθανές αιτίες	Λύση
Το πριόνι δεν ξεκινά.	Το πριόνι δεν είναι συνδεδεμένο στο τροφοδοτικό. Καμμένη ασφάλεια ή διακοπή κυκλώματος. Σπασισμένο κορδόνι. Βρωμιά στον διακόπτη.	Συνδέστε το πριόνι στο τροφοδοτικό. Αντικαταστήστε την ασφάλεια. Αντικαταστήστε το καλώδιο σε εξουσιοδοτημένο κέντρο σέρβις. Αφαιρέστε τα συντρίμμια.
Ανακρίβεις κοπές φαλιτών / λεπίδα όχι κάθετη.	Αλυσσασμένη ρύθμιση της λοξής. Μη βαθμονομημένος μετρητής λοξής.	Ελέγξτε την κατακόρυφο με ένα τετράγωνο για να προσαρμόσετε τη θέση της λεπίδας. Ελέγξτε το βαρέλι με ένα τετράγωνο και προσαρμόστε τον δείκτη.
Το καντράν κολλάει στο υλικό.	Ο οδηγός δεν είναι παράλληλος με τη λεπίδα του πριονιού. Το στοιχείο εργασίας είναι στριμμένο, η άκρη του στοιχείου που αγγίζει τον οδηγό δεν είναι ευθεία.	Ελέγξτε τη θέση του οδηγού και ρυθμίστε. Χρησιμοποιήστε ένα διαφορετικό αντικείμενο εργασίας.
Το υλικό μπλοκάρει στη σφήνα.	Αλυσσασμένη θέση της σφήνας σε σχέση με το δίσκο.	Ελέγξτε τη θέση της σφήνας και ρυθμίστε.
Κακή ποιότητας κοπές.	Αμύβλια λεπίδες. Η ασπίδα είναι τοποθετημένη σε λάθος πλευρά. Καρυσσοκόμ ή ρητίνη στο καντράν. Αλυσσασμένος τύπος ασπίδας.	Αντικαταστήστε το δίσκο. Αναποδογυρίστε την ασπίδα. Αφαιρέστε το δίσκο και καθαρίστε τον. Αντικαταστήστε με κατάλληλο τύπο δίσκου.
Υπάρχει απόρριψη.	Αλυσσασμένη τοποθέτηση του φράχτη. Αλυσσασμένη θέση της σφήνας σε σχέση με το δίσκο. Εργαστείτε χωρίς οδηγό. Αμύβλια λεπίδες. Το λοξό πόλοιο κλειδωμένος δεν είναι σφηνωμένο.	Ρυθμίστε τη θέση του οδηγού. Ελέγξτε τη θέση της σφήνας και ρυθμίστε. Εγκαταστήστε τον οδηγό. Αντικαταστήστε το δίσκο. Σφίξτε το πόλοιο.
Ο δίσκος δεν θα ανέβει ούτε θα γέρνει ομαλά.	Σκόνη και υπολείμματα στον μηχανισμό ανώμωσης/λοξής.	Αφαιρέστε τα συντρίμμια.
Ο δίσκος δεν περιστρέφεται με την επιθυμητή ταχύτητα ή κλειδώνει γρήγορα.	Χρησιμοποιήθηκε λάθος καλώδιο. Χαμηλή τάση.	Αντικαταστήστε το καλώδιο με ένα κατάλληλο. Επικοινωνήστε με έναν ηλεκτρολόγο.
Ισχυροί κραδασμοί.	Το πριόνι δεν είναι στερεωμένο αρκετά καλά στο τραπέζι.	Συνδέστε το πριόνι με ασφάλεια.

	Τραπέζι ή βάση τοποθετημένο σε ανώμαλο έδαφος. Ελαττωματική ασπίδα.	Μεταφέρετε, σε επίπεδη, επίπεδη επιφάνεια. Αντικαταστήστε το δίσκο.
--	--	--

ΤΗΝ ΠΡΟΣΕΤΑΣΙΑ ΤΟΥ ΠΕΡΙΒΑΛΛΟΝΤΟΣ



Τα ηλεκτροκίνητα προϊόντα δεν πρέπει να απορρίπτονται μαζί με τα οικιακά απορρίμματα, αλλά πρέπει να απορρίπτονται σε κατάλληλες εγκαταστάσεις. Πληροφορίες σχετικά με την απόρριψη μπορούν να ληφθούν από τον αντιπρόσωπο του προϊόντος ή τις τοπικές αρχές. Τα απόβλητα ηλεκτρικού και ηλεκτρονικού εξοπλισμού περιέχουν ουσίες που δεν είναι ουδέτερες για το φυσικό περιβάλλον. Ο μη ανακυκλωμένος εξοπλισμός αποτελεί πιθανή απειλή για το περιβάλλον και την ανθρώπινη υγεία.

"Grupa Torex Spółka z ograniczoną odpowiedzialnością" Spółka komandytowa με την έδρα της στη Βαρσοβία, ul. H Pograniczna 2/4 (εφεξής: "Grupa Torex") ενημερώνει ότι όλα τα πνευματικά δικαιώματα για το περιεχόμενο αυτού του εγχειριδίου (εφεξής: το "Εγχειρίδιο"), συμπεριλαμβανομένων του κειμένου, των φωτογραφιών, των διαγραμμάτων, των σχεδίων και των συνθέσεων του ανήκουν αποκλειστικά στον Όμιλο Torex και υπόκεινται σε νομική προστασία σύμφωνα με τον Νόμο της 4ης Φεβρουαρίου 1994, για τα πνευματικά δικαιώματα και τα συγγενικά δικαιώματα (δηλαδή Εφημερίδα των Νόμων του 2006 Αρ. 90, Σημείο 631 όπως τροποποιήθηκε). Η αντιγραφή, η επεξεργασία, η δημοσίευση και η τροποποίηση για εμπορικούς σκοπούς ολόκληρου του Εγχειριδίου και των επιμέρους στοιχείων του, χωρίς τη γραπτή συγκατάθεση της Grupa Torex, απαγορεύεται αυστηρά και ενδέχεται να επιφέρει αστική και ποινική ευθύνη.

ES

Manual original (manual) Sierra de mesa 59G823

NOTA: ANTES DE LA OPERACIÓN, LEA ESTE MANUAL DETENIDAMENTE Y CONSERVE ESTE MANUAL PARA FUTURAS CONSULTAS.

SEGURIDAD

NORMAS DE SEGURIDAD ESPECÍFICAS PARA SIERRAS DE MESA PORTÁTILES

Advertencias relacionadas con el uso de cubiertas

- Mantenga las cubiertas en su posición. Los protectores deben estar en buenas condiciones de funcionamiento y correctamente instalados. Una protección que esté suelta, dañada o que no funcione correctamente debe repararse o reemplazarse
- Utilice siempre la protección de la sierra circular, la cuchilla separadora y el dispositivo antirretroceso para cada operación de corte completa.. En operaciones de corte total donde la sierra circular corta completamente a través del grosor de la pieza de trabajo, una protección y otros dispositivos de seguridad ayudan a reducir el riesgo de lesiones.
- Vuelva a colocar el sistema de protección inmediatamente después de completar las operaciones (como coser, revestir paneles o cortar con sierra) que requieran la extracción de las protecciones, la cuchilla separadora y / o el dispositivo anti-retroceso.. Un protector, una cuchilla separadora y un dispositivo anti-retroceso ayudan a reducir el riesgo de lesiones.
- Asegúrese de que la hoja no toque el protector, la cuchilla separadora o la pieza de trabajo antes de enganchar el sujetador. El contacto involuntario de los dispositivos anteriores con la sierra circular podría crear una condición peligrosa.
- Coloque la cuchilla separadora de acuerdo con estas instrucciones de funcionamiento. La distancia, la desalineación y la alineación incorrectas pueden hacer que la cuchilla separadora sea ineficaz para reducir la probabilidad de rechazo.
- Para que funcionen la cuchilla separadora y el dispositivo anti-retroceso, deben estar acoplados a la pieza de trabajo. Al cortar piezas de trabajo que son demasiado cortas para acoplar la cuchilla separadora y el dispositivo anti-retroceso, la cuchilla separadora y el dispositivo anti-retroceso no serán efectivos. En tales condiciones, la cuchilla separadora y el dispositivo anti-retroceso no pueden evitar el retroceso.
- Utilice una sierra circular adecuada para la cuchilla separadora. Para que la cuchilla separadora funcione correctamente, el diámetro

de la hoja de la sierra debe corresponder al de la cuchilla separadora, el cuerpo de la sierra circular debe ser más delgado que el grosor de la cuchilla separadora y el ancho de corte de la hoja de la sierra debe ser más ancho que el grosor. del cuchillo separador.

Precauciones sobre los procedimientos de corte



- PELIGRO: Nunca ponga sus dedos o manos cerca o en línea con la hoja de la sierra.** Un momento de distracción o patinar podría apuntar su mano hacia la hoja de la sierra y causarle lesiones graves.
- Alimente la pieza de trabajo a la sierra circular o cincele únicamente en la dirección opuesta a la dirección de rotación. Alimentar la pieza de trabajo en la misma dirección en que gira la sierra circular sobre la mesa puede hacer que la pieza de trabajo y la mano se introduzcan en la sierra circular.
- Nunca use la guía de ingletes para alimentar la pieza de trabajo mientras corta, y nunca use la guía de corte al hilo como tope de longitud al realizar cortes transversales con la guía de ingletes. Guiar la pieza de trabajo con la guía de corte al hilo y la guía de inglete al mismo tiempo aumenta la probabilidad de que la hoja de sierra quede atrapada y golpeada.
- Aplice siempre la fuerza de avance de la pieza de trabajo entre la guía y la sierra circular al rasgar. Utilice el empujador cuando la distancia entre la barra guía y la sierra circular sea inferior a 150 mm y utilice la placa de presión cuando la distancia sea inferior a 50 mm. Los dispositivos de asistencia para el trabajo mantendrán la mano a una distancia segura de la sierra circular.
- Utilice únicamente un empujador proporcionado por el fabricante o construido de acuerdo con las instrucciones. Un empujador de este tipo proporciona la distancia adecuada entre la mano y la sierra circular.
- Nunca use un empujador dañado o cortado. Un empujador dañado puede romperse y hacer que la mano se deslice dentro de la sierra circular.
- No realice ninguna operación "manual". Utilice siempre la guía de corte al hilo o el indicador de bisel para colocar o guiar la pieza de trabajo. Por "escritura a mano" se entiende usar las manos para sostener o guiar la pieza de trabajo, en lugar de usar el control deslizante o el indicador de bisel. El recorte a mano alzada provoca desalineación, atrapamiento de la hoja de sierra y retroceso.
- Alimente a través de la sierra circular giratoria o alrededor de la sierra circular giratoria. Alcanzar la pieza de trabajo puede provocar un contacto inadvertido con la sierra circular giratoria.
- Para piezas de trabajo largas y / o anchas, para mantenerlas niveladas, brinde apoyo a la pieza de trabajo en la parte posterior de la mesa y / o sus lados. Una pieza de trabajo larga y / o ancha tiende a pivotar en el borde de la mesa, lo que resulta en una pérdida de control, atrapamiento de la sierra circular y contragolpe.
- Alimente la pieza de trabajo a un ritmo uniforme. No doble ni retuerza la pieza de trabajo. Si ocurre un atasco, apague inmediatamente la herramienta, desconecte la herramienta y luego elimine el atasco. El atasco de la hoja de sierra con la pieza de trabajo puede hacer que el motor patee o se detenga.
- No retire trozos de material cortado mientras la sierra circular esté girando. El material puede quedar atrapado entre la barra guía o dentro de la protección de la hoja y la hoja empujará sus dedos hacia la hoja. Apague la sierra y espere a que la hoja deje de moverse antes de retirar el material.
- Utilice la guía auxiliar en contacto con el tablero de la mesa si está cortando piezas de trabajo abiertas con un grosor inferior a 2 mm. Una pieza de trabajo delgada puede atascarse debajo de la guía de corte al hilo y provocar un contragolpe.

Motivos del rechazo y advertencias relacionadas

El contragolpe es una reacción repentina de una pieza de trabajo debido a una hoja de sierra atascada o atascada o desalineación de la pieza de trabajo cortada con la sierra circular, o cuando parte de la pieza de trabajo queda atrapada entre la hoja de la sierra y una guía de corte al hilo u otro objeto fijo.

Muy a menudo, durante el rechazo, la pieza de trabajo se levanta de la mesa por la parte trasera de la sierra circular y se dirige hacia el operador. El contragolpe es el resultado del mal uso de la sierra y / o mal manejo o condiciones de trabajo anormales y puede evitarse tomando las precauciones apropiadas como se describe a continuación.

- Nunca se pare directamente en línea con la sierra circular. Párese siempre del mismo lado de la hoja de sierra que la barra guía. El contragolpe puede impulsar la pieza de trabajo a alta velocidad hacia

cualquier persona que se encuentre frente a la sierra circular y en línea con la sierra circular.

- Nunca se estire por encima de la sierra circular o detrás de la sierra circular para tirar o sostener la pieza de trabajo.** Puede ocurrir un contacto accidental con la sierra circular, o un contragolpe puede arrastrar sus dedos hacia la sierra circular.
- Nunca sujete la pieza de trabajo ni ejerza presión sobre la pieza de trabajo que está cortando con una sierra circular giratoria.** Aplicar presión a la pieza de trabajo mientras se corta con una sierra circular puede causar una condición de atrapamiento y contragolpe.
- Alinee la barra para que quede paralela a la hoja.** Una desalineación de la guía sujetará la pieza de trabajo en la sierra circular y provocará el rechazo.
- Utilice una guía de hoja para guiar la pieza de trabajo en relación con la mesa y guíe cuando se realice un corte parcial, como uniones, paneles o aserrado.** La guía de hojas ayuda a dirigir la pieza de trabajo en caso de un contragolpe.
- Apoye los paneles grandes para minimizar el riesgo de que la hoja pelizque y patee.** Los paneles grandes tienden a caer por su propio peso. Los soportes deben colocarse debajo de todas las partes del panel que cuelgan detrás del tablero de la mesa.
- Tenga mucho cuidado al cortar una pieza de trabajo que esté deformada, torcida, deformada o que no tenga un borde recto para guiarla con el indicador de bisel o a lo largo de la guía.** Una pieza de trabajo deformada, enredada o deformada es inestable y hace que el corte se desalinee con la sierra circular, causando atrapamiento y rechazo.
- Nunca corte más de una pieza de trabajo, ya sea vertical u horizontalmente.** Una sierra circular podría recoger al menos uno de ellos y provocar un contragolpe.
- Si reinicia la sierra con la sierra circular en la pieza de trabajo, centre la hoja de la sierra en la muesca para que los dientes de la sierra no se enganchen con el material.** Si la sierra queda atrapada en la pieza de trabajo, puede levantar la pieza de trabajo y causar un contragolpe cuando se reinicia la sierra.
- Mantenga las sierras circulares limpias, afiladas y con la apertura necesaria.** Nunca use sierras circulares torcidas o sierras con dientes doblados o rotos. Las hojas de sierra circular afiladas y correctamente colocadas minimizan el atrapamiento, los atascos y los contragolpes.

Advertencias de la sierra de mesa

- Apague la sierra de mesa y desconecte el cable de alimentación cuando retire el inserto de la mesa, reemplace la sierra circular o ajuste la cuchilla separadora, el dispositivo antirretroceso o la protección de la sierra circular, y cuando la máquina se deje desatendida.** Las medidas preventivas evitarán accidentes.
- Nunca deje desatendida una sierra de mesa en funcionamiento.** Apague la herramienta y no la deje hasta que se haya detenido por completo. Una motosierra en funcionamiento sin supervisión representa un peligro incontrolado.
- Coloque la sierra de mesa en un lugar nivelado y bien iluminado donde pueda apoyar las piernas y mantener el equilibrio.** Se recomienda instalar en un lugar con suficiente espacio para adaptarse fácilmente al tamaño de la pieza de trabajo. Los espacios estrechos y oscuros y los suelos irregulares y resbaladizos provocan accidentes.
- Limpie y retire con frecuencia el aserrín debajo de la sierra de mesa y / o el recolector de polvo.** El aserrín acumulado es combustible y puede producirse una autoignición.
- La sierra de mesa debe estar bien sujeta.** Una sierra de mesa que no esté bien sujeta puede moverse o volcarse.
- Retire las herramientas, trozos de madera, etc. de la mesa antes de encender la sierra de mesa.** La distracción o un posible atasco pueden ser peligrosos.
- Utilice siempre sierras circulares del tamaño y la forma correctos (de diamante en lugar de redondas) de los orificios de montaje.** Las sierras circulares que no se ajustan al accesorio de sierra funcionarán de forma asimétrica, lo que provocará una pérdida de control.
- Nunca use sujetadores de hoja de sierra dañados o incorrectos, como bridas, arandelas de sierra circular, pernos o tuercas.** Estos sujetadores han sido diseñados especialmente para la sierra para un funcionamiento seguro y un rendimiento óptimo.
- Nunca pise una sierra de mesa ni la use como taburete.** Pueden ocurrir lesiones graves si la herramienta se inclina o si accidentalmente entra en contacto con la herramienta de corte.
- Asegúrese de que la hoja esté instalada de modo que gire en la dirección correcta.** No utilice muelas abrasivas, cepillos de alambre o discos abrasivos en la sierra de mesa. La instalación

incorrecta de la sierra circular o el uso de accesorios no recomendados puede provocar lesiones graves.

Normas de seguridad adicionales

- No lo use en condiciones peligrosas.** No utilice herramientas eléctricas en entornos húmedos o lluviosos. El lugar de trabajo debe estar debidamente iluminado.
- No sobrecargue el dispositivo.** La operación será más segura y efectiva mientras se mantiene el ritmo correcto de trabajo.
- Utilice el cable correcto.** Asegúrese de que su cable de extensión esté en buenas condiciones. Cuando utilice un cable de extensión, asegúrese de que sea adecuado para la electricidad que utilizará su producto. Un cable de tamaño insuficiente hará que la tensión de la red caiga, lo que provocará una pérdida de potencia y un sobrecalentamiento.
- Use ropa adecuada.** No use ropa holgada, guantes, corbatas ni joyas que puedan engancharse en las piezas móviles. Se recomienda llevar calzado antideslizante. Use un sombrero para proteger su cabello.
- Use protección para los ojos.** También se recomienda utilizar protección respiratoria (mascarillas).
- Utilice únicamente cables de extensión con especificaciones eléctricas que coincidan con el producto.** No utilice cables de extensión dañados. Verifique el cable de extensión antes de usarlo y reemplácelo si está dañado. No tire del cable cuando lo desconecte. Mantenga el cable alejado del calor y los bordes afilados. Desenchufe siempre el cable de extensión del tomacorriente antes de desconectar el producto de un cable de extensión.
- No corte elementos complejos preensamblados.

Explicación de términos

- Cortar:** Cortar para dividir un elemento en 2 partes.
- Empujador:** herramienta alargada que se utiliza para mover una pieza de trabajo hacia el objetivo.
- Operación a mano alzada:** "A mano" significa usar sus manos para sostener o guiar la pieza de trabajo en lugar de usar el deslizador o el indicador de bisel.
- Rechazo:** reacción repentina de la pieza de trabajo debido a una hoja de sierra atascada o atascada o desalineación de la pieza de trabajo cortada con la sierra circular, o cuando parte de la pieza de trabajo queda atrapada entre la hoja de sierra circular y la guía de corte al hilo u otro objeto fijo.

Explicación de símbolos

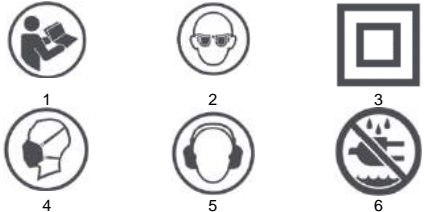

- Leer el manual
- Use protección para los ojos
- La segunda clase de protección
- Use protección respiratoria
- Use protección auditiva
- No lo dejes expuesto a la lluvia ni a la humedad.

DATOS TÉCNICOS

Sierra circular 59G823	
Parámetro	Valor
Tensión	230 V CA
Frecuencia	50 Hz
Poder	1600 W, S6 20% 2000 W
Velocidad de rotación sin carga	4800 rpm
Diámetro de la esfera	254 milímetros
Diámetro del agujero del disco	30 mm
Espesor del dial	2,8 milímetros
Grosor del disco partidor	2,5 milímetros
El tamaño de la mesa	670 x 560 milímetro
El tamaño de la extensión de la encimera.	1040 x 560 milímetro
Profundidad máxima de corte para 45 °	55 mm
Profundidad máxima de corte para 0 °	80 mm
Ajuste del bisel de la hoja	0-45 °
clase de protección	II
Nivel de seguridad	IPX0
Masa	31 kilogramos

Año de producción	
59G823 significa tanto el tipo como la designación de la máquina	

DATOS DE RUIDO Y VIBRACIÓN

Nivel de presión sonora	LpA = 92,6 dB (A) K = 3dB (A)
El nivel de potencia acústica medido	LWA = 105,6 dB (A) K = 3 dB (A)

Información sobre ruido y vibraciones

El nivel de ruido emitido por un dispositivo se describe mediante: el nivel de presión sonora emitida LpA y el nivel de potencia acústica LWA (donde K es la incertidumbre de medición).

La siguiente información: el nivel de presión acústica emitida LpA, el nivel de potencia acústica LWA y la aceleración de la vibración ah se han medido de acuerdo con EN 62841-1.

ELEMENTOS DEL DISPOSITIVO

La estructura del dispositivo se muestra en la Figura U, donde:

1. Guía longitudinal
2. Protector de sierra circular
3. Cuña divisoria
4. Triñete anti-retroceso
5. Guía lateral
6. Perilla de ángulo de bisel de guía
7. Ruedas de transporte
8. Interruptor de encendido / apagado con llave
9. Pararse
10. Bloqueo de bisel
11. Perilla de ajuste de altura de la hoja
12. Perilla de bloqueo de la rejilla
13. Ajustar el ángulo de la hoja
14. Bloqueo de extensión de mesa
15. Mesa
16. Cerradura de la cerca al hilo
17. Extensión del tablero de la mesa.
18. Llave

Accesorios

- | | |
|---------------------|----------|
| 1. Soporte plegable | PC 1 |
| 2. Teclas | 2 piezas |
| 3. llave Allen | PC 1 |
| 4. Conector | PC 1 |

PREPARACIÓN PARA EL TRABAJO

Desembalaje

Nota: Para evitar el riesgo de encendido involuntario o descarga eléctrica al desembalar y montar, no conecte la herramienta eléctrica a la red. El cable debe desconectarse cuando la sierra no esté en uso.

Antes de desechar el embalaje, asegúrese de que el kit esté completo. No intente ensamblar la sierra si falta algún componente. No intente conectarse a la red eléctrica o encender la sierra antes de que todos sus elementos hayan sido instalados correctamente.

Protector de hoja y cuchillo separador

Utilice siempre un protector de hoja y una cuchilla separadora al cortar. Esto reduce el riesgo de retroceso y protege sus manos del contacto con la hoja.

Arribista

El empujador debe tener aproximadamente 400 mm de largo y 50 mm de ancho. Para mayor rigidez, debe tener al menos 10 mm de grosor. La comodidad será proporcionada por bordes redondeados. Debe terminar con una sangría que permita presionar y empujar el material procesado. El trabajo del empujador es mantener su mano a una distancia segura de la sierra.

Montaje del soporte (fig. A1, A2, A3, A4, A5)

El posicionamiento adecuado del soporte de la sierra permite su uso, plegado y transporte. Las piernas están bloqueadas con las perillas de bloqueo.

- En la posición inicial, coloque la sierra sobre las ruedas (A1). Desbloquee las patas delanteras. Plegue y bloquee (A2), luego desbloquee las patas traseras.
- Levante la sierra del otro lado (A3). Las piernas se desplegarán. Cuando estén en la posición correcta, bloquee (A4).
- Puede ajustar la posición de la sierra apretando y desatornillando los soportes para las piernas (A5).

El orden de los pasos está indicado por los números en las imágenes.

Plegado del trípode (fig. B1, B2, B3, B4)

Sostenga el borde de la mesa, desbloquee las patas del lado de la rueda (B1). Coloque la motosierra sobre las ruedas plegando las patas (B2).

Cuadra. Desbloquee el otro par de patas (B3) y coloque la sierra en el suelo con las patas dobladas. Bloquee (B4).

Transporte de la sierra (Figs. C1, C2)

Las patas delanteras se pueden utilizar como asa al transportar la sierra sobre ruedas.

Colocación de la cuchilla separadora (fig. D1, D2)

La cuchilla separadora se puede colocar en dos posiciones: la posición de almacenamiento (D1) y la posición de trabajo (D2). La cuña está en la posición de almacenamiento de forma predeterminada.

Colocación de la cuña en la posición de trabajo

- Quite la tapa
- Levante la hoja de la sierra a su posición más alta girando la perilla de ajuste de altura en el sentido de las agujas del reloj. Asegúrese de que el ángulo de la hoja (inglete) sea de 0 °. El bisel debe estar bloqueado.
- Desbloquee la cuña tirando de la palanca de bloqueo hacia arriba.
- Tire de la cuña hasta la posición de funcionamiento. Los orificios deben alinearse con las clavijas de la carcasa.
- Bloquee la cuña colocando la palanca en la posición más baja (asegúrese de que la cuña esté correctamente bloqueada)
- Instale la cubierta.

Coloque la cuña en la posición de almacenamiento

Repita los pasos del 1 al 3. Deslice la cuña hacia abajo hasta la posición de almacenamiento. Bloquee la cuña. Baje la hoja de sierra a la posición más baja. La cuña debe estar debajo del tablero de la mesa.

Ajuste de la posición de la cuña con respecto a la hoja (fig. D3)

Nota: Para evitar lesiones personales, siempre desconecte la sierra de la fuente de alimentación antes de realizar cualquier ajuste. La cuña debe estar perfectamente paralela a la hoja de sierra. Para ajustar la posición de la cuña, afloje los dos tornillos (D3 - 1), luego coloque la cuña en la posición correcta. Después de establecer la posición, vuelva a bloquear la cuña.

Instalación de los pestillos anti-retroceso (fig. E1, E2)

Nota: La cuchilla separadora debe estar en la posición de trabajo para instalar los triñetes.

- Levante la hoja de la sierra a su posición más alta y ajuste el inglete a 0 °. Asegúrese de que el bisel esté correctamente bloqueado.
- Busque el asiento 1 en la cuña (fig. D2-1) y coloque el elemento con triñetes en él. Bajar la tapa de plástico y bloquearla (fig. E1 - 1). Coloque la palanca en la posición hacia abajo. Asegúrese de que el pasador esté completamente asentado en el asiento 1.
- Suelte la cubierta de plástico para asegurar el mecanismo. Asegúrese de que los elementos individuales del mecanismo estén bien ajustados.

Montaje de la protección de la hoja de sierra

- Levante la palanca (fig. F1 - 1) marcada en la fig. F1. Coloque el protector de la hoja sobre el asiento 2 (fig. D2 - 2) de modo que el pasador de bloqueo interno (fig. F2 - 2) quede colocado en él.
- Coloque la tapa sobre la cuchilla separadora.
- Tire de la funda hacia atrás para asegurarse de que el pasador de bloqueo (fig. F2 - 1) esté correctamente colocado en el asiento 3 (fig. D2 - 3)
- Empuje la palanca (fig. F1 - 1) hacia abajo para bloquear la tapa (fig. F3).

Extendiendo la mesa

- La extensión se puede desbloquear y bloquear con el bloqueo de extensión de mesa (fig. U - 14).
- El bloqueo en la posición inferior bloquea la extensión del tablero de la mesa (fig. G1 - 1)
- El bloqueo en la posición superior permite extraer la extensión del tablero de la mesa (fig. G2 - 1).
- Extienda la extensión del tablero de la mesa si es necesario (fig. G3).
- Después de extender la extensión a la longitud deseada, presione el bloqueo hacia abajo para bloquear el mecanismo (fig. G4). Nota: asegúrese de que la extensión esté correctamente bloqueada.
- Apriete el perno en los rieles (fig. G5).

Instalación del soporte de ajuste de altura (Fig. H)

El mango de la manivela de ajuste de altura de la hoja (fig. U-11) se fija atorillándolo.

Montaje de la guía paralela

Suelte el bloqueo de la guía (fig. U-16) empujándolo hacia arriba. Coloque la guía sobre la encimera de manera que el puntero de la guía (fig. I1-2) quede en el mismo lado que la escala de la encimera (fig. I1-1).

Bloquee la barra guía primero en la parte delantera y luego en la parte trasera presionando los bloqueos guía contra la mesa (I2).

Ajuste la posición de la guía paralela.

La configuración predeterminada de la guía es en ángulo recto con el borde frontal de la encimera. Si no se mantiene el ángulo de 90 °, afloje los dos tornillos (fig. J1-1) en la parte superior de la parte frontal de la guía con una llave Allen. A continuación, ajuste la posición de la guía de modo que se mantenga el ángulo de 90 ° con el borde de la encimera. Mueva la guía para alinearla con la hoja de sierra. El indicador de posición debe leer 0. Si no es así, afloje el tornillo (fig. J2-1) y alinee el indicador con el punto cero en la escala. Nota: la protección de la hoja y la cuchilla separadora deben retirarse de antemano.

SERVICIO

Interruptor encendido / apagado

Nota: Antes de encender la máquina, asegúrese de que la protección de la hoja esté instalada correctamente.

La sierra está equipada con un mecanismo de conmutación con función de bloqueo. Esto protege contra la activación por parte de niños y personas no autorizadas.

- Para poner en marcha el dispositivo, inserte la llave, luego tire del interruptor de encendido / apagado hacia arriba (fig. K1).
- Para apagar el dispositivo, mueva el interruptor de encendido / apagado a la posición hacia abajo. (imagen K2)
- Cuando el aparato esté apagado, saque la llave (fig. K3-1) para bloquearlo. (imagen K3).

Ajuste de altura de la hoja.

La perilla de altura de la hoja (Fig. U -11) se usa para ajustar la altura de la hoja. Gire la manivela en el sentido de las agujas del reloj para bajar la sierra y viceversa para subirla (fig. L).

Ajuste del ángulo de inclinación (bisel) de la sierra circular.

La manivela de inclinación de la hoja se utiliza para inclinar la hoja para cortes a inglete (fig. M1). El bloqueo de inglete (fig. U-10) mantiene el mecanismo de inclinación en la posición seleccionada (fig. M2). Cuando ajuste el ángulo de la hoja de la sierra, libere el bloqueo girándolo en sentido antihorario. Girando la manivela y usando la escala, establezca el ángulo de inclinación deseado. Apriete el bloqueo girándolo en el sentido de las agujas del reloj. Asegúrese de que el bisel esté correctamente bloqueado antes de encender la sierra.

Cuña divisoria

La cuña divide dos piezas de madera aserrada cuando se corta con una hoja de sierra. Esto evita que las cuchillas se atasquen en el material y retrocedan.

Tope paralelo (fig. N)

La guía de corte al hilo se utiliza para todos los cortes al hilo. No corte a mano sin utilizar una guía correctamente instalada y bloqueada.

Perilla de ángulo de bisel (fig. O1, O2)

El pomo del ángulo de inglete junto con la guía transversal (fig. U-5, fig. O2-1) se utiliza para cortes transversales y diagonales. El pomo se bloquea apretando el bloqueo (fig. O1 - 2). Asegúrese de que la perilla / guía transversal esté correctamente bloqueada antes de comenzar a cortar.

Para ajustar el ángulo del deslizamiento transversal, afloje el bloqueo y gire la perilla de ángulo de bisel hasta que el punto "0" esté en el ángulo deseado. Apriete la cerradura.

Para ajustar la posición de la guía transversal, afloje la perilla de bloqueo (fig. O2 -2) y deslice la guía a la posición deseada. Apriete la cerradura. La perilla está equipada con una escala con una precisión de 5 grados. Hay una escala de 1 grado en el eje de la perilla. Al usar ambos, puede leer el ángulo exacto.

El empujador (fig. P)

Úselo para anchos de 50 mm a 150 mm.

Reemplazo de la sierra circular

Nota: La sierra debe estar desconectada de la fuente de energía antes de reemplazar la sierra circular.

La hoja de sierra se reemplaza de acuerdo con los pasos:

- Retire la protección de la hoja y la máscara. (Figura Q1 -1).
- Levante la hoja de sierra a la posición más alta posible.
- Sostenga el collar de la hoja con una llave para evitar que el eje gire.
- Coloque la llave en la tuerca del husillo.
- Gire en el sentido de las agujas del reloj para apretar. Por el contrario, aflojar. Afloje y retire la tuerca del husillo. (Figura Q2).

- Retire el collar y la sierra circular del eje. El montaje de un nuevo disco se realiza de forma análoga, en orden inverso.

Nota: la sierra gira en sentido antihorario cuando se ve desde el lado derecho de la sierra. Asegúrese de que la hoja esté montada correctamente (la flecha de dirección de la hoja coincide con la dirección de rotación).

Operaciones básicas

- Para corte transversal, corte en bisel, corte en bisel, corte combinado o fieltro a lo largo de la parte estrecha, use el carro transversal y la perilla de ajuste del ángulo de bisel.
- No corte a mano (sin el tope paralelo o la guía transversal). Puede atascar la hoja, recibir patadas o hacer que sus manos o dedos entren en contacto con la hoja.
- Siempre bloquee el ángulo de bisel después de configurarlo.
- La guía de corte al hilo se utiliza para cortes al hilo. Para otras operaciones se debe desmontar (Fig. U-15).
- Debe instalarse una protección de sierra circular con cada operación de corte. Después de operaciones que requieren la retirada de la tapa/Vuelva a ponerlo inmediatamente.
- La altura de la sierra circular debe ajustarse de modo que su borde sobresalga unos 3 mm por encima del elemento de trabajo durante el corte.
- Utilice un empujador cuando corte piezas estrechas.

Separación transversal (fig. O1)

Cortar la madera a lo largo de la veta en un ángulo de 90 °. Para hacer esto, use una guía transversal en ángulo de 0 °. Asegúrese de que el ángulo de bisel esté bloqueado antes de usar. La guía transversal se puede guiar a lo largo de una de las ranuras de guía de la mesa.

Tronzadora a inglete (fig. O1)

Cortar en un ángulo distinto de 90 ° con una sierra circular apuntando verticalmente hacia arriba. Se realiza de la misma manera que el corte transversal, en cualquier ángulo ajustado con la perilla de ángulo de bisel.

Cortes a inglete (fig. R)

La operación es análoga al corte transversal con la hoja inclinada desde la vertical. El ángulo de la hoja se ajusta mediante una manivela.

Partida combinada (fig. S)

Corte transversal en ángulo con la hoja inclinada. Para hacer esto, ajuste el ángulo de bisel del carro transversal y el ángulo de la hoja.

Desgarró (fig. N)

Cortar madera a lo largo de la veta. Fabricado con el uso de una guía longitudinal. Al mover la guía longitudinal, establezca el ancho deseado del elemento cortado y luego bloquee la guía. Para cortes al hilo:

- Asegúrese de que la guía esté paralela a la hoja.
- La cuchilla separadora está correctamente alineada con el disco. Utilice siempre soportes al cortar piezas de trabajo largas. Presione la madera contra la guía y la superficie de la mesa al mismo tiempo, empujándola hacia la sierra con una presión suave y uniforme. Al mover el elemento, presione solo el fragmento entre la sierra y la guía longitudinal para evitar que la hoja se atasque y retroceda. Se debe utilizar un empujador para elementos de menos de 150 mm.

Extracción de polvo (fig. T)

La sierra está equipada con un sistema de extracción de polvo extraíble. El sistema se puede colocar en la entrada (fig. T-2) para eliminar el polvo del lugar de trabajo. Para retirar el colector de polvo (fig. T-1) afloje las dos tuercas (fig. T-3) y desconéctelo del dispositivo.

Consejos de corte

- Asegúrese de que el socavado esté en el lado de la chatarra.
- Corta la madera con el lado terminado hacia arriba.
- Utilice siempre soportes adecuados para las piezas de madera a cortar.
- En el caso de cortes importantes, conviene realizar un corte de prueba.
- Cuida el correcto posicionamiento de la cuchilla. El borde del disco debe sobresalir de 3 a 6 mm por encima de la superficie de la pieza a cortar.
- Busque en la pieza de trabajo cualquier objeto extraño, clavos, etc.
- Utilice siempre discos bien afilados, nunca desafilados.
- Utilice una presión suave, uniforme y constante. No presione con demasiada fuerza.
- No corte madera mojada o deformada.
- Sostenga la pieza de trabajo firmemente con ambas manos o usando el empujador.

MANTENIMIENTO

Nota: retire el enchufe de la toma de corriente antes de realizar el mantenimiento o la instalación del aparato.

- Mantenga las herramientas limpias y bien afiladas para una mejor eficiencia en el trabajo. Compruebe periódicamente el estado de los cables y, en caso de daños, haga que los repare un centro de servicio autorizado.
- La herramienta no requiere lubricación adicional y no tiene consumibles reemplazables por el usuario. No utilice agua ni productos químicos para limpiar. Limpia con una toalla seca.
- Guarde en un lugar seco. Mantenga limpias las salidas de aire. Los controles deben estar libres de polvo. Las chispas visibles desde los orificios de ventilación son normales y no representan una amenaza para la unidad.
- En caso de daño, el cable debe ser reemplazado por el fabricante o una persona calificada para evitar cualquier riesgo.

SOLUCIÓN DE PROBLEMAS

Problema	Posibles Causas	Solución
La sierra no arranca.	La sierra no está conectada a la fuente de alimentación. Fusible o disyuntor quemado. Cordón roto. Suciedad en el interruptor.	Conecte la sierra a la fuente de alimentación. Reemplace el fusible. Reemplace el cable en un centro de servicio autorizado. Retire los escombros.
Cortes de inglete inexactos / hoja no vertical.	Inclinación mal ajustada. Calibrador de sesgo sin calibrar.	Verifique la vertical con un cuadrado y ajuste la posición de la cuchilla. Verifique la plomada con un cuadrado y ajuste el indicador.
El dial se pega al material.	La guía no está paralela a la hoja de sierra. Elemento de trabajo torcido, el borde del elemento que toca la guía no está recto.	Compruebe la posición de la guía y ajústela. Utilice un elemento de trabajo diferente.
El material se atasca en la cuña.	Posición incorrecta de la cuña con respecto al disco.	Compruebe la posición de la cuña y ajústela.
Cortes de mala calidad.	Cuchillas desafiladas. El escudo está montado en el lado equivocado. Goma o resina en la esfera. Tipo de escudo incorrecto.	Reemplace el disco. Dale la vuelta al escudo. Retire el disco y límpielo. Reemplácelo con un tipo de disco adecuado.
Hay rechazo.	Colocación incorrecta de la guía paralela. Posición incorrecta de la cuña con respecto al disco. Trabaja sin guía. Cuchillas desafiladas. La perilla de bloqueo de inclinación no está apretada.	Ajuste la posición de la guía. Compruebe la posición de la cuña y ajústela. Instale la guía. Reemplace el disco. Apriete la perilla.
El disco no se levanta ni se inclina con suavidad.	Polvo y suciedad en el mecanismo de elevación / inclinación.	Retire los escombros.
El disco no gira a la velocidad deseada o se bloquea rápidamente.	Se utilizó el cable incorrecto. Baja tensión.	Reemplace el cable por uno adecuado. Comuníquese con un electricista.
Fuertes vibraciones.	La sierra no está sujeta con suficiente firmeza a la mesa. Mesa o soporte colocado sobre terreno irregular. Escudo defectuoso.	Coloque la sierra de forma segura. Transfiera a una superficie plana y nivelada. Reemplace el disco.

PROTECCIÓN DEL MEDIO AMBIENTE



Los productos que funcionan con electricidad no deben desecharse con la basura doméstica, sino que deben desecharse en instalaciones adecuadas. La información sobre la eliminación se puede obtener del distribuidor del producto o de las autoridades locales. Los equipos eléctricos y electrónicos de desecho contienen sustancias que no son neutrales para el medio ambiente natural. Los equipos no reciclados representan una amenaza potencial para el medio ambiente y la salud humana.

"Grupa Topex Spółka z ograniczoną odpowiedzialnością" Spółka komandytowa con domicilio social en Varsovia, ul. Pograniczna 2/4 (en adelante: "Grupa Topex") informa que todos los derechos de autor sobre el contenido de este manual (en adelante: el "Manual"), incluyendo su texto, fotos, diagramas, dibujos y sus composiciones pertenecen exclusivamente al Grupo Topex y están sujetos a protección legal de conformidad con la Ley de 4 de febrero de 1994 sobre derechos de autor y derechos conexos (es decir, Revista de leyes de 2006 No. 90, artículo 631, según enmendada). Copiar, procesar, publicar y modificar con fines comerciales la totalidad del Manual y sus elementos individuales, sin el consentimiento expreso por escrito de Grupa Topex, está estrictamente prohibido y puede resultar en responsabilidad civil y penal.

IT

Manuale (manuale) originale Sega da banco 59G823

NOTA: PRIMA DELL'UTILIZZO, LEGGERE ATTENTAMENTE QUESTO MANUALE E CONSERVARLO PER RIFERIMENTO FUTURO.

SICUREZZA

NORME DI SICUREZZA SPECIFICHE PER LE SEGHE DA TAVOLO PORTATILI

Avvertenze relative all'uso delle coperture

- Mantieni le coperture nella loro posizione. Le protezioni devono essere funzionanti e correttamente installate.** Una protezione allentata, danneggiata o non funzionante dovrebbe essere riparata o sostituita
- Utilizzare sempre la protezione della sega circolare, il coltello divisore e il dispositivo anti-contraccolpo per ogni operazione di taglio completa.** Nelle operazioni di taglio totale in cui la sega circolare taglia completamente lo spessore del pezzo, una protezione e altri dispositivi di sicurezza aiutano a ridurre il rischio di lesioni.
- Rimontare il sistema di protezione immediatamente al termine delle operazioni (come aggiratura, pannellatura o segatura) che richiedono la rimozione delle protezioni, coltello divisorio e/o dispositivo anti-contraccolpo.** Una protezione, un coltello divisorio e un dispositivo anti-contraccolpo aiutano a ridurre il rischio di lesioni.
- Assicurarsi che la lama non tocchi la protezione, il coltello divisore o il pezzo in lavorazione prima di inserire il dispositivo di fissaggio.** Il contatto involontario dei suddetti dispositivi con la sega circolare potrebbe creare una condizione pericolosa.
- Impostare il coltello divisore secondo queste istruzioni per l'uso.** La distanza, il disallineamento e l'allineamento errati possono rendere il coltello divisorio inefficace nel ridurre la probabilità di rigetto.
- Affinché il coltello divisore e il dispositivo anti-contraccolpo funzionino, devono essere accoppiati al pezzo.** Quando si tagliano pezzi troppo corti per impegnare il coltello divisore e il dispositivo antirimbazzo, il coltello divisore e il dispositivo antirimbazzo non saranno efficaci. In tali condizioni, il coltello divisore e il dispositivo antirimbazzo non possono impedire il contraccolpo.
- Utilizzare una sega circolare adatta al coltello divisore.** Affinché il coltello divisore funzioni correttamente, il diametro della lama della sega deve corrispondere al coltello divisore, il corpo della sega circolare deve essere più sottile dello spessore del coltello divisore e la larghezza di taglio della lama della sega deve essere più ampia dello spessore del coltello divisore.

Precauzioni relative alle procedure di taglio



- PERICOLO: Non avvicinare o allineare mai le dita o le mani alla lama della sega.** Un momento di disattenzione o slittamento potrebbe puntare la mano verso la lama della sega e ferirvi gravemente.
- Alimentare il pezzo alla sega circolare o allo scalpello solo nella direzione opposta al senso di rotazione.** L'avanzamento del pezzo nella stessa direzione in cui la sega circolare ruota sul tavolo può causare l'estrazione del pezzo e della mano nella sega circolare.
- Non utilizzare mai il calibro per taglio obliquo per far avanzare il pezzo durante il taglio e non utilizzare mai la guida parallela come arresto di lunghezza durante il taglio trasversale con il calibro per taglio obliquo.** Guidare il pezzo con la guida parallela e la guida per obliqui contemporaneamente aumenta la probabilità che la lama della sega rimbanga intrappolata e venga colpita.
- Applicare sempre la forza di avanzamento del pezzo tra la guida e la sega circolare durante la fresatura.** Utilizzare lo spintore quando la distanza tra la barra di guida e la sega circolare è inferiore a 150 mm e utilizzare la piastra di pressione quando la distanza è inferiore a 50 mm. I dispositivi di assistenza al lavoro manterranno la mano a una distanza di sicurezza dalla sega circolare.
- Utilizzare solo uno spintore fornito dal produttore o costruito secondo le istruzioni.** Tale spintore fornisce la giusta distanza tra la mano e la sega circolare.
- Non utilizzare mai uno spintore danneggiato o tagliato.** Uno spintore danneggiato può rompersi, facendo scivolare la mano nella sega circolare.
- Non eseguire alcuna operazione "manuale".** Utilizzare sempre la guida parallela o l'indicatore di inclinazione per posizionare o guidare il pezzo. Per "scrittura a mano" si intende l'uso delle mani per

sostenere o guidare il pezzo in lavorazione, anziché utilizzare il cursore o l'indicatore di inclinazione. Il taglio a mano libera causa disallineamento, intrappolamento della lama della sega e contraccolpo.

- h) **Non raggiungere mai attraverso la sega circolare rotante o intorno alla sega circolare rotante.** Raggiungere il pezzo può portare a un contatto involontario con la sega circolare rotante.
- i) **Per pezzi lunghi e/o larghi, per mantenerli in piano, fornire un supporto di supporto al pezzo in lavorazione sul retro della tavola e/o sui suoi lati.** Un pezzo lungo e/o largo tende a impiemersi sul bordo della tavola, con conseguente perdita di controllo, intrappolamento della sega circolare e contraccolpo.
- j) **Alimentare il pezzo in lavorazione a un ritmo uniforme. Non piegare o torcere il pezzo. Se si verifica un inceppamento, spegnere immediatamente lo strumento, scollegare lo strumento e quindi eliminare l'inceppamento.** L'inceppamento della lama della sega da parte del pezzo può causare l'avvio o l'arresto del motore.
- k) **Non rimuovere pezzi di materiale tagliato mentre la sega circolare è in rotazione.** Il materiale può rimanere intrappolato tra la barra di guida o all'interno della protezione della lama e la lama attirerà le dita nella lama. Spegnerla la sega e attendere che la lama si fermi prima di rimuovere il materiale.
- l) **Utilizzare la guida ausiliaria a contatto con il piano del tavolo se si tagliano pezzi aperti con uno spessore inferiore a 2 mm.** Un pezzo sottile può incepparsi sotto la guida parallela e causare un contraccolpo.

Motivi della mancata approvazione e relativi avvisi

Il contraccolpo è una reazione improvvisa di un pezzo in lavorazione a causa di una lama della sega bloccata, inceppata o disallineamento del pezzo tagliato con la sega circolare, o quando una parte del pezzo rimane intrappolata tra la lama della sega e una guida parallela o altro oggetto fisso.

Molto spesso, durante lo scarto, il pezzo viene sollevato dal tavolo dalla parte posteriore della sega circolare ed è diretto verso l'operatore.

Il contraccolpo è il risultato di un uso improprio della sega e/o di un uso improprio o di condizioni di lavoro anormali e può essere evitato adottando le precauzioni appropriate come indicato di seguito.

- a) **Non stare mai direttamente in linea con la sega circolare. Posizionarsi sempre sullo stesso lato della lama della sega della barra di guida.** Il contraccolpo può spingere il pezzo in lavorazione ad alta velocità verso chiunque si trovi davanti alla sega circolare e in linea con la sega circolare.
- b) **Non allungare mai sopra la sega circolare o dietro la sega circolare per tirare o sostenere il pezzo.** Potrebbe verificarsi un contatto accidentale con la sega circolare o un contraccolpo potrebbe trascinare le dita nella sega circolare.
- c) **Non tenere mai il pezzo in lavorazione né esercitare pressione sul pezzo che viene tagliato da una sega circolare rotante.** L'applicazione di pressione sul pezzo in lavorazione mentre viene tagliato da una sega circolare può causare una condizione di intrappolamento e contraccolpo.
- d) **Allineare la barra in modo che sia parallela alla lama.** Un disallineamento della guida bloccherà il pezzo nella sega circolare e causerà il rigetto.
- e) **Utilizzare un guidalama per guidare il pezzo in lavorazione rispetto alla tavola e guidare quando si esegue un taglio parziale come aggiratura, pannellatura o segatura.** La guida delle ante aiuta a guidare il pezzo in caso di contraccolpo.
- f) **Supporta pannelli di grandi dimensioni per ridurre al minimo il rischio che la lama pizzichi e scalcia.** I pannelli di grandi dimensioni tendono a cadere sotto il loro stesso peso. I supporti devono essere posizionati sotto tutte le parti del pannello appese dietro il piano del tavolo.
- g) **Prestare estrema attenzione quando si taglia un pezzo in lavorazione che è deformato, attorcigliato, deformato o non ha un bordo diritto per guidarlo con l'indicatore di smusso o lungo la guida.** Un pezzo deformato, aggrovigliato o deformato è instabile e causa il disallineamento del taglio con la sega circolare, causando intrappolamento e rigetto.
- h) **Non tagliare mai più di un pezzo, sia in verticale che in orizzontale.** Una sega circolare potrebbe prelevarne almeno uno e causare un contraccolpo.
- i) **Se si riavvia la sega con la sega circolare nel pezzo, centrare la lama della sega nella tacca in modo che i denti della sega non si impegnino nel materiale.** Se la sega rimane intrappolata nel pezzo, potrebbe sollevare il pezzo e causare un contraccolpo al riavvio della sega.

- j) **Mantenere le seghe circolari pulite, affilate e con l'apertura necessaria. Non utilizzare mai seghe circolari attorcigliate o seghe con denti piegati o rotti.** Le lame per seghe circolari affilate e correttamente regolate riducono al minimo l'intrappolamento, l'inceppamento e il contraccolpo.

Avvertenze sulla sega da banco

- k) **Spegnerla la sega da banco e scollegare il cavo di alimentazione quando si rimuove l'inserito del tavolo, si sostituisce la sega circolare o si regola il coltello divisore, il dispositivo anti-contraccolpo o la protezione della sega circolare e quando la macchina viene lasciata incustodita.** Le misure preventive eviteranno incidenti.
- l) **Non lasciare mai incustodita una sega da tavolo. Spegnerla l'utensile e non lasciarlo finché non si è fermato completamente.** Una motosega in funzione senza supervisione rappresenta un pericolo incontrollato.
- m) **Posiziona la sega da tavolo in un luogo piano e ben illuminato in cui puoi sostenere le gambe e mantenere l'equilibrio. Si consiglia di installare in un luogo con spazio sufficiente per far fronte facilmente alle dimensioni del pezzo.** Spazi stretti e bui e pavimenti irregolari e scivolosi causano incidenti.
- n) **Pulisci e rimuovi frequentemente la segatura sotto la sega da banco e/o il collettore di polvere.** La segatura accumulata è combustibile e può verificarsi un'autoaccensione.
- o) **La sega da banco deve essere fissata saldamente.** Una sega da banco non adeguatamente fissata può spostarsi o ribaltarsi.
- p) **Rimuovere utensili, pezzi di legno, ecc. dal tavolo prima di accendere la sega da banco.** La distrazione o un potenziale inceppamento possono essere pericolosi.
- q) **Utilizzare sempre seghe circolari della dimensione e della forma corrette (diamante anziché tonda) dei fori di montaggio.** Le seghe circolari che non si adattano all'attacco della sega funzioneranno in modo asimmetrico, con conseguente perdita di controllo.
- r) **Non utilizzare mai dispositivi di fissaggio della lama della sega danneggiati o errati, come flange, rondelle per seghe circolari, bulloni o dadi.** Questi elementi di fissaggio sono stati appositamente progettati per la sega per un funzionamento sicuro e prestazioni ottimali.
- s) **Non calpestare mai una sega da banco né usarla come sgabello.** Possono verificarsi lesioni gravi se l'utensile viene inclinato o se si entra accidentalmente in contatto con l'utensile da taglio.
- t) **Assicurarsi che la lama sia installata in modo che ruoti nella direzione corretta. Non utilizzare mole, spazzole metalliche o dischi abrasivi sulla sega da banco.** L'installazione non corretta della sega circolare o l'utilizzo di accessori non consigliati può provocare lesioni gravi.

Norme di sicurezza aggiuntive

- Non utilizzare in condizioni pericolose.** Non utilizzare utensili elettrici in ambienti umidi o piovosi. Il posto di lavoro dovrebbe essere adeguatamente illuminato.
- Non sovraccaricare il dispositivo.** L'operatività sarà più sicura ed efficace mantenendo il corretto ritmo di lavoro.
- Utilizzare il cavo corretto.** Assicurati che la tua prolunga sia in buone condizioni. Quando si utilizza una prolunga, assicurarsi che sia adatta all'elettricità utilizzata dal prodotto. Un cavo sottodimensionato causerà la caduta della tensione di rete, con conseguente perdita di potenza e surriscaldamento.
- Usa un abbigliamento adeguato.** Non indossare indumenti larghi, guanti, cravatte o gioielli che possono impigliarsi nelle parti in movimento. Si consiglia di indossare scarpe antiscivolo. Indossa un cappello per proteggere i tuoi capelli.
- Usa una protezione per gli occhi.** Si raccomanda inoltre di utilizzare protezioni respiratorie (maschere).
- Utilizzare solo prolunghe con specifiche elettriche corrispondenti al prodotto.** Non utilizzare prolunghe danneggiate. Controllare la prolunga prima dell'uso e sostituirla se danneggiata. Non tirare il cavo quando lo si scollegherà. Tenere il cavo lontano da fonti di calore e bordi taglienti. Scollegare sempre la prolunga dalla presa prima di scollegare il prodotto da una prolunga.
- Non tagliare elementi complessi e preassemblati.**

Spiegazione dei termini

- Taglio: Taglio per dividere un elemento in 2 parti.
- Spintore: strumento oblungo utilizzato per spostare un pezzo in lavorazione verso il bersaglio.
- Operazione a mano libera: "A mano" significa usare le mani per sostenere o guidare il pezzo invece di usare il cursore o l'indicatore di inclinazione.

- Rifiuto: reazione improvvisa del pezzo a causa di una lama della sega bloccata, inceppata o disallineamento del pezzo tagliato con la sega circolare, o quando una parte del pezzo viene catturata tra la lama della sega circolare e la guida parallela o altro oggetto fisso.

Spiegazione dei simboli

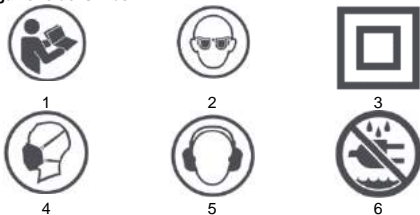

1. Leggere il manuale
2. Usare una protezione per gli occhi
3. La seconda classe di protezione
4. Utilizzare una protezione respiratoria
5. Indossare protezioni per l'udito
6. Non lasciarlo esposto a pioggia o umidità

DATI TECNICI

Sega circolare 59G823	
Parametro	Valore
Tensione	230 V CA
Frequenza	50 Hz
Potenza	1600 W, S6 20% 2000 W
Velocità di rotazione a vuoto	4800 giri/min
Diametro della manopola	254 mm
Diametro foro disco	30 mm
Spessore quadrante	2,8 mm
Spessore disco spaccalegna	2,5 mm
La dimensione del piano del tavolo	670 x 560 mm
La dimensione dell'estensione del piano di lavoro	1040 x 560 mm
Massima profondità di taglio per 45 °	55 mm
Massima profondità di taglio per 0 °	80 mm
Regolazione dell'inclinazione della lama	0-45 °
Classe di protezione	II
Livello di sicurezza	IPX0
Messa	31 kg
Anno di produzione	
59G823 indica sia il tipo che la designazione della macchina	

DATI SU RUMORE E VIBRAZIONI

Livello di pressione sonora	LpA = 92,6 dB (A) K = 3 dB (A)
Il livello di potenza sonora misurato	LWA = 105,6 dB (A) K = 3 dB (A)

Informazioni su rumore e vibrazioni

Il livello di rumore emesso da un dispositivo è descritto da: il livello della pressione sonora emessa LpA e il livello di potenza sonora LWA (dove K è l'incertezza di misura).

Le seguenti informazioni: livello di pressione sonora emessa LpA, livello di potenza sonora LWA e accelerazione di vibrazione ah sono state misurate secondo EN 62841-1.

ELEMENTI DEL DISPOSITIVO

La struttura del dispositivo è mostrata in Figura U, dove:

1. Guida longitudinale
2. Protezione per sega circolare
3. Cuneo a strappo
4. Cricchetto antirinculo
5. Guida laterale
6. Manopola dell'angolo di inclinazione della guida
7. Ruote di trasporto
8. Interruttore on/off con chiave
9. In piedi
10. Blocco smusso
11. Manopola di regolazione dell'altezza della lama
12. Manopola di blocco cremagliera
13. Regolazione dell'angolo della lama
14. Blocco dell'estensione da tavolo
15. Piano del tavolo
16. Blocco recinzione parallela
17. Estensione del piano del tavolo.
18. Chiave

Accessori

1. Supporto pieghevole 1 pz
2. chiavi 2 pezzi
3. chiave a brugola 1 pz
4. Connettore 1 pz

PREPARAZIONE AL LAVORO

Disimballaggio

Nota: per evitare il rischio di accensioni involontarie o scosse elettriche durante il disimballaggio e il montaggio, non collegare l'utensile elettrico alla rete. Il cavo deve essere scollegato quando la sega non è in uso.

Prima di smaltire l'imballaggio, assicurarsi che il kit sia completo. Non tentare di assemblare la sega se manca qualche componente. Non tentare di collegarsi alla rete o accendere la sega prima che tutti i suoi elementi siano stati installati correttamente.

Protezione della lama e coltello divisore

Utilizzare sempre una protezione della lama e un coltello divisorio durante il taglio. Ciò riduce il rischio di contraccolpo e protegge le mani dal contatto con la lama.

spintore

Lo spintore dovrebbe essere lungo circa 400 mm e largo 50 mm. Per rigidità, dovrebbe essere di almeno 10 mm di spessore. Il comfort sarà fornito da bordi arrotondati. Dovrebbe terminare con un rientro che consente la pressione e la spinta del materiale lavorato. Il compito dello spintore è di tenere la mano a distanza di sicurezza dalla sega.

Allestimento del supporto (fig. A1, A2, A3, A4, A5)

Il corretto posizionamento del supporto della sega ne consente l'uso, la piegatura e il trasporto. Le gambe sono bloccate con le manopole di blocco.

- In posizione di partenza, posizionare la sega sulle ruote (A1). Sbloccare le gambe anteriori. Ripiegarli e bloccarli (A2), quindi sbloccare le gambe posteriori.
- Sollevare la sega dall'altro lato (A3). Le gambe si apriranno. Quando sono nella posizione corretta, bloccare (A4).
- È possibile regolare la posizione della sega serrando e svitando i supporti per le gambe (A5).

L'ordine dei passaggi è indicato dai numeri sulle immagini.

Ripiegamento del treppiede (fig. B1, B2, B3, B4)

Afferrare il bordo del tavolo, sbloccare le gambe lato ruota (B1). Posizionare la motosega sulle ruote piegando le gambe (B2). Bloccare. Sbloccare l'altra coppia di gambe (B3) e appoggiare la sega a terra con le gambe piegate. Bloccare (B4).

Trasporto della sega (Figg. C1, C2)

Le gambe anteriori possono essere utilizzate come maniglia per il trasporto della sega su ruote.

Regolazione del coltello divisore (fig. D1, D2)

Il coltello divisore può essere impostato su due posizioni: la posizione di immagazzinamento (D1) e la posizione di lavoro (D2). Per impostazione predefinita, il cuneo è nella posizione di conservazione.

Impostazione del cuneo in posizione di lavoro

- Togli il coperchio
- Sollevare la lama della sega nella posizione più alta ruotando la manopola di regolazione dell'altezza in senso orario. Assicurarsi che l'angolo della lama (obliquo) sia 0°. Il bisello dovrebbe essere bloccato.
- Sbloccare il cuneo tirando verso l'alto la leva di blocco.
- Tirare il cuneo fino alla posizione di lavoro. I fori devono essere allineati con i perni sull'alloggiamento.
- Bloccare il cuneo portando la leva in posizione inferiore (assicurarsi che il cuneo sia correttamente bloccato)
- Installa la copertura.

Mettere il cuneo nella posizione di conservazione

Ripetere i passaggi da 1 a 3. Far scorrere il cuneo verso il basso nella posizione di conservazione. Blocca il cuneo. Abbassare la lama della sega nella posizione più bassa. Il cuneo dovrebbe essere sotto il piano del tavolo.

Regolazione della posizione del cuneo rispetto alla lama (fig. D3)

Nota: per evitare lesioni personali, scollegare sempre la sega dalla fonte di alimentazione prima di effettuare qualsiasi impostazione. Il cuneo deve essere perfettamente parallelo alla lama della sega. Per regolare la posizione del cuneo, allentare le due viti (D3 - 1), quindi impostare il cuneo nella posizione corretta. Dopo aver impostato la posizione, bloccare nuovamente il cuneo.

Installazione delle chiusure anti-contraccolpo (fig. E1, E2)

Nota: il coltello divisore deve essere in posizione di lavoro per installare i nottolini.

- Alzare la lama della sega nella posizione più alta e impostare il mitra a 0°. Assicurarsi che il bisello sia bloccato correttamente.
- Trovare la sede 1 sul cuneo (fig. D2-1) e posizionare l'elemento con i cricchetti. Abbassare il coperchio in plastica e bloccarlo (fig. E1 - 1). Mettere la leva in posizione abbassata. Assicurarsi che il perno sia completamente inserito nella sede 1.
- Rilasciare il coperchio di plastica per fissare il meccanismo. Assicurarsi che i singoli elementi del meccanismo siano ben inseriti.

Montaggio della protezione della lama della sega

- Alzare la leva (fig. F1 - 1) indicata in fig. F1. Posizionare il coprilama sopra la sede 2 (fig. D2 - 2) in modo che il perno di bloccaggio interno (fig. F2 - 2) sia posizionato in essa.
- Metti il coperchio sul coltello divisore.
- Tirare indietro il coperchio per assicurarsi che il perno di bloccaggio (fig. F2 - 1) sia correttamente posizionato nella sede 3 (fig. D2 - 3)
- Spingere la leva (fig. F1 - 1) verso il basso per bloccare il coperchio (fig. F3).

Allungamento del tavolo

- L'estensione può essere sbloccata e bloccata con il blocco dell'estensione da tavolo (fig. U - 14).
- La serratura in posizione inferiore blocca l'allungamento del piano del tavolo (fig. G1 - 1)
- La serratura in posizione alta permette di estrarre la prolunga del piano tavolo (fig. G2 - 1).
- Se necessario, estendere l'estensione del piano del tavolo (fig. G3).
- Dopo aver allungato la prolunga alla lunghezza desiderata, spingere verso il basso il fermo per bloccare il meccanismo (fig. G4). Nota: assicurarsi che l'estensione sia bloccata correttamente.
- Serrare il bullone sulle guide (fig. G5).

Installazione della staffa di regolazione dell'altezza (Fig. H)

L'impugnatura della manovella di regolazione dell'altezza della lama (fig. U-11) si fissa avvitandola.

Montaggio della guida parallela

Rilasciare il blocco guida (fig. U-16) spingendolo verso l'alto. Posizionare la guida sul piano di lavoro in modo che l'indice della guida (fig. I1-2) si trovi dallo stesso lato della scala sul piano di lavoro (fig. I1-1).

Bloccare la barra di guida prima davanti e poi dietro premendo i blocchi della guida contro la tavola (I2).

Regolare la posizione della guida parallela.

L'impostazione predefinita della guida è ad angolo retto rispetto al bordo anteriore del piano di lavoro. Se l'angolo di 90° non viene mantenuto, allentare i due bulloni (fig. J1-1) sulla parte superiore della parte anteriore della guida utilizzando una chiave a brugola. Quindi regolare la posizione della guida in modo che venga mantenuto l'angolo di 90° rispetto al bordo del piano di lavoro. Spostare la guida per allinearla con la lama della sega. L'indicatore di posizione dovrebbe leggere 0. In caso contrario, allentare la vite (fig. J2-1) e allineare l'indicatore con il punto zero sulla scala. Nota: la protezione della lama e il coltello divisore devono essere rimossi in anticipo.

SERVIZIO

Interruttore di accensione/spengimento

Nota: prima di accendere la macchina, assicurarsi che la protezione della lama sia installata correttamente.

La sega è dotata di un meccanismo di commutazione con funzione di blocco. Ciò protegge dall'attivazione da parte di bambini e persone non autorizzate.

- Per avviare il dispositivo, inserire la chiave, quindi tirare l'interruttore di accensione/spengimento verso l'alto (fig. K1).
- Per spegnere il dispositivo, spostare l'interruttore di accensione/spengimento in posizione abbassata. (foto K2)
- Ad apparecchio spento, estrarre la chiave (fig. K3-1) per bloccarlo. (foto K3).

Regolazione dell'altezza della lama.

La manopola dell'altezza della lama (Fig. U -11) viene utilizzata per regolare l'altezza della lama. Ruotare la manovella in senso orario per abbassare la sega e viceversa per alzarla (fig. L).

Regolazione dell'angolo di inclinazione (smusso) della sega circolare.

La manovella di inclinazione lama viene utilizzata per inclinare la lama per tagli obliqui (fig. M1). Il blocco obliquo (fig. U-10) mantiene il meccanismo

di inclinazione nella posizione selezionata (fig. M2). Quando si regola l'angolo della lama della sega, rilasciare il blocco ruotandolo in senso antiorario. Ruotando la manovella e utilizzando la scala, impostare l'angolo di inclinazione desiderato. Serrare il blocco ruotandolo in senso orario. Assicurarsi che il bisello sia bloccato correttamente prima di accendere la sega.

Cuneo a strappo

Il cuneo divide due pezzi di legno segato quando viene tagliato con una lama di sega. In questo modo si evita che le lame si inceppino sul materiale e si contraggano.

Guida parallela (fig. N)

La guida parallela viene utilizzata per tutti i tagli longitudinali. Non tagliare a mano senza utilizzare una guida correttamente installata e bloccata.

Manopola angolo di inclinazione (fig. O1, O2)

La manopola dell'angolo obliquo insieme alla guida trasversale (fig. U-5, fig. O2-1) viene utilizzata per tagli trasversali e diagonali. Il pomello si blocca serrando la serratura (fig. O1 - 2). Prima di iniziare a tagliare, assicurarsi che la manopola/guida trasversale sia bloccata correttamente. Per regolare l'angolo della slitta trasversale, allentare il blocco e ruotare la manopola dell'angolo di inclinazione fino a quando il punto "0" si trova all'angolo desiderato. Stringere la serratura.

Per regolare la posizione della guida trasversale, allentare la manopola di bloccaggio (fig. O2 - 2) e far scorrere la guida nella posizione desiderata. Stringere la serratura.

La manopola è dotata di una scala con una precisione di 5 gradi. C'è una scala di 1 grado sull'asta della manopola. Usando entrambi, puoi leggere l'angolo esatto.

Lo spintore (fig. P)

Utilizzare per larghezze da 50 mm a 150 mm.

Sostituzione della sega circolare

Nota: la sega deve essere scollegata dall'alimentazione prima di sostituire la sega circolare.

La lama della sega viene sostituita secondo i passaggi:

- Rimuovere la protezione della lama e la maschera. (Fig. Q1 -1).
- Sollevare la lama della sega nella posizione più alta possibile.
- Tenere il collare della lama con una chiave per evitare che il mandrino ruoti.
- Posizionare la chiave sul dado del mandrino.
- Girare in senso orario per stringere. Viceversa per allentare. Allentare e rimuovere il dado del mandrino. (Figura Q2).
- Rimuovere il collare e la sega circolare dal mandrino.

L'assemblaggio di un nuovo disco viene eseguito in modo analogo, nell'ordine inverso.

Nota: la sega ruota in senso antiorario se vista dal lato destro della sega. Assicurarsi che la lama sia montata correttamente (la freccia di direzione sulla lama corrisponde al senso di rotazione).

Operazioni di base

- Per taglio trasversale, taglio smussato, taglio smussato, taglio combinato o infeltrimento lungo la parte stretta, utilizzare la slitta trasversale e la manopola di regolazione dell'angolo di inclinazione.
- Non tagliare a mano (senza guida parallela o guida trasversale). Potrebbe inceppare la lama, essere preso a calci o far entrare la mano/le dita in contatto con la lama.
- Bloccare sempre l'angolo di inclinazione dopo averlo impostato.
- La guida parallela viene utilizzata per i tagli longitudinali. Per altre operazioni deve essere smontato (Fig. U-15).
- Ad ogni operazione di taglio deve essere montata una protezione per sega circolare. Dopooperazioni che richiedono la rimozione del coperchiorimettilo subito.
- L'altezza della sega circolare deve essere impostata in modo che il suo bordo sporga di circa 3 mm sopra l'elemento di lavoro durante il taglio.
- Utilizzare uno spintore quando si tagliano pezzi stretti.

Separazione trasversale (fig. O1)

Tagliare il legno attraverso la venatura con un angolo di 90°. Per fare ciò, utilizzare una guida trasversale angolata di 0°. Assicurarsi che l'angolo di inclinazione sia bloccato prima dell'uso. La guida trasversale può essere guidata lungo una delle scanalature di guida del tavolo.

Troncatura obliqua (fig. O1)

Taglio con un angolo diverso da 90° con una sega circolare che punta verticalmente verso l'alto. Eseguito allo stesso modo del taglio trasversale, con qualsiasi angolo impostato con la manopola dell'angolo di inclinazione.

Tagli obliqui (fig. R)

L'operazione è analoga al taglio trasversale con la lama inclinata rispetto alla verticale. L'inclinazione della lama viene regolata tramite una manovella.

Separazione combinata (fig. S)

Taglio trasversale ad angolo con la lama inclinata. Per fare ciò, regolare l'angolo di inclinazione della slitta trasversale e l'angolo della lama.

Strappo (fig. N)

Taglio del legno lungo la venatura. Realizzato con l'utilizzo di una guida longitudinale. Spostando la guida longitudinale, impostare la larghezza desiderata dell'elemento tagliato, quindi bloccare la guida. Per tagli a strappo:

- Assicurarsi che la guida sia parallela alla lama.
- Il coltello divisore è allineato correttamente con il disco.
- Utilizzare sempre supporti quando si tagliano pezzi lunghi. Premere contemporaneamente il legno contro la guida e il piano del tavolo, spingendolo verso la sega con una pressione uniforme e delicata.
- Quando si sposta l'elemento, premere solo il frammento tra la sega e la guida longitudinale per evitare l'inceppamento e il contraccolpo della lama.
- Per gli elementi più stretti di 150 mm dovrebbe essere utilizzato uno spintore.

Aspirazione polveri (fig. T)

La sega è dotata di un sistema di aspirazione della polvere rimovibile. Il sistema può essere fissato all'ingresso (fig T-2) per rimuovere la polvere dal posto di lavoro. Per rimuovere il depolveratore (fig. T-1) allentare i due dadi (fig. T-3) e scollegarlo dall'apparecchio.

Suggerimenti per il taglio

- Assicurarsi che il sottosquadro sia sul lato del rottame.
- Tagliare il legno con il lato finito rivolto verso l'alto.
- Utilizzare sempre supporti adeguati per i pezzi di legno da tagliare.
- In caso di tagli importanti, vale la pena fare un taglio di prova.
- Fare attenzione al corretto posizionamento della lama. Il bordo del disco deve sporgere da 3 a 6 mm sopra la superficie del pezzo da tagliare.
- Cerca nel pezzo eventuali corpi estranei, chiodi, ecc.
- Utilizzare sempre dischi ben affilati, mai opachi.
- Usa una pressione delicata, uniforme e costante. Non premere con troppa forza.
- Non tagliare legno bagnato o deformato.
- Tenere saldamente il pezzo in lavorazione con entrambe le mani o utilizzando lo spintore.

MANUTENZIONE

Nota: rimuovere la spina dalla presa prima di eseguire la manutenzione o l'installazione dell'apparecchio.

- Mantieni gli strumenti puliti e ben affilati per una migliore efficienza del lavoro. Controllare regolarmente lo stato dei cavi e, in caso di danni, farli riparare da un centro di assistenza autorizzato.
- Lo strumento non richiede lubrificazione aggiuntiva e non ha materiali di consumo sostituibili dall'utente. Non utilizzare acqua o prodotti chimici per la pulizia. Pulisci con un panno asciutto.
- Conservare in un luogo asciutto. Mantieni pulite le prese d'aria. I controlli dovrebbero essere privi di polvere. Le scintille visibili dai fori di ventilazione sono normali e non rappresentano una minaccia per l'unità.
- In caso di danneggiamento, il cavo deve essere sostituito dal produttore o da una persona qualificata per evitare ogni rischio.

RISOLUZIONE DEI PROBLEMI

Problema	Cause possibili	Soluzione
La sega non si avvia.	La sega non è collegata all'alimentazione. Fusibile bruciato o interruttore automatico. Cavo rotto. Sporcizia nell'interruttore.	Collegare la sega all'alimentazione. Sostituire il fusibile. Sostituire il cavo presso un centro di assistenza autorizzato. Rimuovere i detriti.
Tagli obliqui imprecisi/lama non verticale.	Inclinazione regolata in modo errato. Calibro di inclinazione non calibrato.	Controllare la verticale con un quadrato e regolare la posizione della lama. Controllare il piombo con un quadrato e regolare l'indicatore.
Il quadrante è aderente al materiale.	La guida non è parallela alla lama della sega. Elemento di lavoro attorcigliato, il bordo dell'elemento che tocca la guida non è diritto.	Controllare la posizione della guida e regolare. Usa un oggetto di lavoro diverso.
Il materiale si inceppa sul cuneo.	Posizione errata del cuneo rispetto al disco.	Controllare la posizione del cuneo e regolare.
Tagli di scarsa qualità.	Lame spuntate. Lo scudo è montato dalla parte sbagliata.	Sostituire il disco. Capovolgere lo scudo. Rimuovere il disco e pulirlo.

	Gomma o resina sul quadrante. Tipo di scudo errato.	Sostituire con un tipo di disco adatto.
C'è il rifiuto.	Posizionamento errato della guida parallela. Posizione errata del cuneo rispetto al disco. Lavora senza guida. Lame spuntate. Manopola di blocco inclinazione non serrata.	Regolare la posizione della guida. Controllare la posizione del cuneo e regolare. Installa la guida. Sostituire il disco. Stringere la manopola.
	Il disco non si solleva o si inclina in modo uniforme.	Polvere e detriti nel meccanismo di sollevamento/inclinazione.
	Il disco non ruota alla velocità desiderata o si blocca rapidamente.	È stato utilizzato il cavo sbagliato. Basso voltaggio.
	Forti vibrazioni.	La sega non è fissata abbastanza saldamente al tavolo. Tavolo o supporto posizionato su un terreno irregolare. Scudo difettoso.
		Rimuovere i detriti. Sostituire il cavo con uno adatto. Rivolgiti a un elettricista. Fissare saldamente la sega. Trasferire su una superficie piana e livellata. Sostituire il disco.

PROTEZIONE AMBIENTALE



I prodotti alimentati elettricamente non devono essere smaltiti con i rifiuti domestici, ma devono essere smaltiti in strutture adeguate. Le informazioni sullo smaltimento possono essere ottenute dai rivenditori del prodotto o dalle autorità locali. I rifiuti di apparecchiature elettriche ed elettroniche contengono sostanze non neutre per l'ambiente naturale. Le apparecchiature non riciclate rappresentano una potenziale minaccia per l'ambiente e la salute umana.

"Grupa Topex Spółka z ograniczoną odpowiedzialnością" Spółka komandytowa con sede a Varsavia, ul. Pograniczna 2/4 (di seguito: "Grupa Topex") informa che tutti i diritti d'autore sul contenuto di questo manuale (di seguito: il "Manuale"), inclusi i suoi testi, foto, schemi, disegni e le sue composizioni appartengono esclusivamente al Gruppo Topex e sono soggetti a protezione legale in conformità con la legge del 4 febbraio 1994, sul diritto d'autore e sui diritti connessi (ie Gazzetta delle leggi del 2006 n. 90 articolo 631 e successive modifiche). Copiare, elaborare, pubblicare e modificare a fini commerciali l'intero Manuale e i suoi singoli elementi, senza il consenso espresso per iscritto di Grupa Topex, è severamente vietato e può comportare responsabilità civile e penale.

NL

Originele (handleiding) handleiding Tafelzaag 59G823

OPMERKING: LEES VOOR GEBRUIK DEZE HANDLEIDING ZORGVULDIG DOOR EN BEWAAR DEZE HANDLEIDING VOOR TOEKOMSTIG REFERENTIE.

VEILIGHEID

SPECIFIEKE VEILIGHEIDSVOORSCHRIFTEN VOOR DRAAGBARE TAFELZAGEN

Waarschuwingen met betrekking tot het gebruik van hoesen

- Houd de deksels op hun plaats. De afschermingen moeten in goede staat verkeren en correct zijn geïnstalleerd.** Een afscherming die los zit, beschadigd is of niet goed functioneert, moet worden gerepareerd of vervangen
- Gebruik altijd de cirkelzaagbeschermkap, het spouwmes en de terugslagbeveiliging voor elke volledige zaagbewerking.** Bij totale zaagbewerkingen waarbij de cirkelzaag volledig door de dikte van het werkstuk snijdt, helpen een afscherming en andere veiligheidsvoorzieningen het risico op letsel te verminderen.
- Bevestig het afschermingssysteem onmiddellijk na voltooiing van werkzaamheden (zoals naaien, panelen of afzagen) waarvoor de afschermingen, spouwmes en/of terugslagbeveiliging moeten worden verwijderd.** Een beschermkap, spouwmes en terugslagbeveiliging helpen het risico op letsel te verminderen.
- Zorg ervoor dat het mes de beschermkap, het spouwmes of het werkstuk niet raakt voordat u de sluiting vastzet.** Onbedoeld contact van de bovengenoemde apparaten met de cirkelzaag kan een gevaarlijke situatie veroorzaken.

- e) **Stel het spouwmes in volgens deze gebruiksaanwijzing.** Onjuiste afstand, verkeerde uitlijning en uitlijning kunnen het spouwmes ondoeltreffend maken bij het verminderen van de kans op afstoting.
- f) **Om het spouwmes en de terugslagbeveiliging te laten functioneren, moeten ze aan het werkstuk worden gekoppeld.** Bij het snijden van werkstukken die te kort zijn om het spouwmes en de terugslagbeveiliging in te schakelen, zullen het spouwmes en de terugslagbeveiliging niet effectief zijn. Onder dergelijke omstandigheden kunnen het spouwmes en de terugslagbeveiliging geen terugslag voorkomen.
- g) **Gebruik een cirkelzaag die geschikt is voor het spouwmes.** Om het spouwmes goed te laten functioneren, moet de diameter van het zaagblad overeenkomen met het spouwmes, moet het lichaam van de cirkelzaag dunner zijn dan de dikte van het spouwmes en moet de snijbreedte van het zaagblad breder zijn dan de dikte van het spouwmes.

Waarschuwingen met betrekking tot snijprocedures

-  **GEVAAR: Plaats uw vingers of handen nooit in de buurt van of in lijn met het zaagblad.** Een moment van onoplettendheid of slippen kan uw hand naar het zaagblad wijzen en u ernstig verwonden.
- b) **Voer het werkstuk alleen tegen de draairichting in naar de cirkelzaag of beitel.** Door het werkstuk in dezelfde richting aan te voeren als de cirkelzaag over de tafel draait, kunnen het werkstuk en de hand in de cirkelzaag worden getrokken.
- c) **Gebruik de verstekkaliber nooit om het werkstuk aan te voeren tijdens het zagen en gebruik de parallelaanslag nooit als lengteaanslag bij het afkorten met de verstekkaliber.** Door het werkstuk tegelijkertijd met de parallelaanslag en de verstekgeleider te geleiden, wordt de kans groter dat het zaagblad vast komt te zitten en er tegenaan stoot.
- d) **Pas bij het schulpen altijd de aanzetkracht van het werkstuk tussen de geleider en de cirkelzaag toe.** Gebruik de duwer wanneer de afstand tussen het zaagblad en de cirkelzaag minder is dan 150 mm, en gebruik de drukplaat wanneer de afstand kleiner is dan 50 mm. Werkhulpmiddelen houden de hand op veilige afstand van de cirkelzaag.
- e) **Gebruik alleen een stamper die door de fabrikant is geleverd of volgens de instructies is geconstrueerd.** Zo'n duwer zorgt voor de juiste afstand tussen de hand en de cirkelzaag.
- f) **Gebruik nooit een beschadigde of gesneden stamper.** Een beschadigde stamper kan breken, waardoor de hand in de cirkelzaag glijdt.
- g) **Voer geen "handmatige" handeling uit.** Gebruik altijd de parallelaanslag of de afschuindicator om het werkstuk te positioneren of te geleiden. Met "handschrift" betekent dat u uw handen gebruikt om het werkstuk te ondersteunen of te geleiden, in plaats van de schuifregelaar of schuine kant-indicator te gebruiken. Freehand trimmen leidt tot verkeerde uitlijning, vastlopen van het zaagblad en terugslag.
- h) **Grijp nooit door de roterende cirkelzaag of rond de roterende cirkelzaag.** Het grijpen naar het werkstuk kan leiden tot onbedoeld contact met de draaiende cirkelzaag.
- i) **Voer lange en/of brede werkstukken, om ze waterpas te houden, moet u het werkstuk ondersteunend ondersteunen aan de achterkant van de tafel en/of de zijkanten ervan.** Een lang en/of breed werkstuk heeft de neiging om aan de rand van de tafel te draaien, wat resulteert in verlies van controle, beknelling van de cirkelzaag en terugslag.
- j) **Voer het werkstuk in een gelijkmatig tempo aan.** Buig of draai het werkstuk niet. Als er een storing optreedt, zet u het gereedschap onmiddellijk uit, koppelt u het gereedschap los en verhelpt u de storing. Vastlopen van het zaagblad door het werkstuk kan ervoor zorgen dat de motor schopt of stopt.
- k) **Verwijder geen stukken gesneden materiaal terwijl de cirkelzaag draait.** Materiaal kan vast komen te zitten tussen de geleidestang of in de mesbeschermer en het mes zal uw vingers in het mes trekken. Schakel de zaag uit en wacht tot het blad stopt met bewegen voordat u materiaal verwijdert.
- l) **Gebruik de hulpgeleider in contact met het tafelblad als u open werkstukken zaagt met een dikte van minder dan 2 mm.** Een dun werkstuk kan onder de parallelaanslag vastlopen en een terugslag veroorzaken.
- gesneden werkstuk met de cirkelzaag, of wanneer een deel van het werkstuk bekneld raakt tussen het zaagblad en een parallelaanslag of ander vast object.
- Meestal wordt het werkstuk tijdens het afkeuren van de tafel getild aan de achterkant van de cirkelzaag en naar de operator gericht.
- Terugslag is het resultaat van verkeerd gebruik van de zaag en/of verkeerd gebruik of abnormale werkomstandigheden en kan worden voorkomen door de juiste voorzorgsmaatregelen te nemen zoals hieronder beschreven.
- a) **Ga nooit direct in lijn met de cirkelzaag staan.** Ga altijd aan dezelfde kant van het zaagblad staan als het zaagblad. De terugslag kan het werkstuk met hoge snelheid voortstuwen naar iedereen die voor de cirkelzaag staat en in lijn met de cirkelzaag.
- b) **Reik nooit over de cirkelzaag of achter de cirkelzaag om het werkstuk te trekken of te ondersteunen.** Er kan onbedoeld contact met de cirkelzaag optreden, of terugslag kan uw vingers in de cirkelzaag slepen.
- c) **Houd het werkstuk nooit vast en oefen nooit druk uit op het werkstuk dat wordt afgezaagd door een roterende cirkelzaag.** Als u druk uitoefent op het werkstuk terwijl het door een cirkelzaag wordt gesneden, kan dit beknelling en terugslag veroorzaken.
- d) **Lijn de staaf zo uit dat deze evenwijdig is aan het mes.** Een verkeerde uitlijning van de geleider klemt het werkstuk in de cirkelzaag en veroorzaakt afstoting.
- e) **Gebruik een mesgeleider om het werkstuk ten opzichte van de tafel te geleiden en te geleiden wanneer een gedeeltelijke snede wordt gemaakt, zoals naden, panelen of zagen.** De bladgeleiding helpt het werkstuk te sturen bij een terugslag.
- f) **Ondersteun grote panelen om het risico dat het mes klemt en schopt tot een minimum te beperken.** Grote panelen hebben de neiging om onder hun eigen gewicht te vallen. Steun(en) dienen geplaatst te worden onder alle delen van het paneel die achter het tafelblad hangen.
- g) **Wees uiterst voorzichtig bij het snijden van een werkstuk dat kromgetrokken, geknikt of kromgetrokken is of geen rechte rand heeft om het te geleiden met de afschuindicator of langs de geleider.** Een kromgetrokken, verward of kromgetrokken werkstuk is onstabiel en zorgt ervoor dat de zaagsnede niet goed uitgelijnd is met de cirkelzaag, waardoor beknelling en afwijzing ontstaat.
- h) **Zaag nooit meer dan één werkstuk, zowel verticaal als horizontaal.** Een cirkelzaag kan er minstens één oppikken en een terugslag veroorzaken.
- i) **Als u de zaag opnieuw start met de cirkelzaag in het werkstuk, centreert u het zaagblad in de inkeping zodat de zaagtanden niet in het materiaal grijpen.** Als de zaag vast komt te zitten in het werkstuk, kan hij het werkstuk optillen en een terugslag veroorzaken wanneer de zaag opnieuw wordt gestart.
- j) **Houd de cirkelzagen schoon, scherp en met de nodige opening.** Gebruik nooit gedraaide cirkelzagen of zagen met verbogen of gebroken tanden. Scherpe en goed afgestelde cirkelzaagbladen minimaliseren beknelling, vastlopen en terugslag.

Waarschuwingen voor tafelzagen

- a) **Schakel de tafelzaag uit en koppel het netsnoer los wanneer u het tafelinzetstuk verwijdert, de cirkelzaag vervangt of het spouwmes, de terugslagbeveiliging of de cirkelzaagbescherming afstelt en wanneer de machine onbeheerd wordt achtergelaten.** Preventieve maatregelen zullen ongelukken voorkomen.
- b) **Laat een lopende tafelzaag nooit onbeheerd achter.** Schakel het gereedschap uit en verlaat het gereedschap niet totdat het volledig tot stilstand is gekomen. Een draaiende kettingzaag zonder toezicht vormt een ongecontroleerd gevaar.
- c) **Plaats de tafelzaag op een vlakke, goed verlichte plaats waar u uw benen kunt ondersteunen en uw evenwicht kunt bewaren.** Het wordt aanbevolen om te installeren op een plaats met voldoende ruimte om de grootte van het werkstuk gemakkelijk aan te kunnen. Strakke, donkere ruimtes en oneffen, gladde vloeren veroorzaken ongelukken.
- d) **Reinig en verwijder regelmatig het zaagsel onder de tafelzaag en/of de stofafscheider.** Opgehoopt zaagsel is brandbaar en er kan zelfontbranding optreden.
- e) **De tafelzaag moet stevig worden bevestigd.** Een tafelzaag die onvoldoende is vastgezet, kan verschuiven of kantelen.
- f) **Verwijder gereedschap, stukken hout enz. van de tafel voordat u de tafelzaag inschakelt.** Afsleiding of een mogelijke storing kan gevaarlijk zijn.
- g) **Gebruik altijd cirkelzagen van de juiste maat en vorm (diamant in plaats van rond) van de montagegaten.** Cirkelzagen die niet op het

Redenen voor afkeuring en gerelateerde waarschuwingen

Terugslag is een plotselinge reactie van een werkstuk als gevolg van een vastgeklemd, vastgelopen zaagblad of een verkeerde uitlijning van het

zaagopzetstuk passen, lopen asymmetrisch, waardoor u de controle over de machine verliest.

- h) **Gebruik nooit beschadigde of verkeerde zaagbladbevestigingen, zoals flenzen, cirkelzaagringen, bouten of moeren.** Deze bevestigingsmiddelen zijn speciaal ontworpen voor de zaag voor een veilige werking en optimale prestaties.
- i) **Stap nooit op een tafelzaag en gebruik deze nooit als kruk.** Ernstig letsel kan optreden als het gereedschap wordt gekanteld of als u per ongeluk in contact komt met het snijgereedschap.
- j) **Zorg ervoor dat het mes zo is ingesteld dat het in de juiste richting draait. Gebruik geen slijpschijven, staalborstels of schuurschijven op de tafelzaag.** Het onjuist installeren van de cirkelzaag of het gebruik van accessoires die niet worden aanbevolen, kan leiden tot ernstig letsel.

Aanvullende veiligheidsvoorschriften

- Niet gebruiken in gevaarlijke omstandigheden.** Gebruik geen elektrisch gereedschap in natte of regenachtige omgevingen. De werkplek moet goed verlicht zijn.
- Overbelast het apparaat niet.** De bediening zal veiliger en effectiever zijn met behoud van het juiste werktempo.
- Gebruik de juiste kabel.** Zorg ervoor dat uw verlengsnoer in goede staat is. Als u een verlengsnoer gebruikt, zorg er dan voor dat het geschikt is voor de elektriciteit die uw product zal gebruiken. Ondermaatse kabel zorgt ervoor dat de netspanning daalt, wat resulteert in stroomverlies en oververhitting.
- Gebruik geschikte kleding.** Draag geen losse kleding, handschoenen, stropdassen of sieraden die verstrikt kunnen raken in bewegende delen. Het wordt aanbevolen om antislipschoenen te dragen. Draag een hoed om je haar te beschermen.
- Gebruik oogbescherming.** Het wordt ook aanbevolen om ademhalingsbescherming (maskers) te gebruiken.
- Gebruik alleen verlengsnoeren met elektrische specificaties die overeenkomen met het product.** Gebruik geen beschadigde verlengsnoeren. Controleer het verlengsnoer voor gebruik en vervang het indien beschadigd. Trek niet aan het snoer wanneer u het loskoppelt. Houd het snoer uit de buurt van hitte en scherpe randen. Haal altijd het verlengsnoer uit het stopcontact voordat u het product loskoppelt van een verlengsnoer.
- Snijd geen complexe, voorgeïnstalleerde items door.

Verklaring van termen

- Snijden: Snijden om een element in 2 delen te splitsen.
- Pusher: langwerpig gereedschap dat wordt gebruikt om een werkstuk naar het doel te verplaatsen.
- Bediening uit de vrije hand: "Met de hand" betekent dat u uw handen gebruikt om het werkstuk te ondersteunen of te geleiden in plaats van de schuif- of afschuinindicator te gebruiken.
- Afwijzing: Plotselinge reactie van het werkstuk door een vastgeklemd, vastgelopen zaagblad of verkeerde uitlijning van het werkstuk dat is gesneden met de cirkelzaag, of wanneer een deel van het werkstuk klem komt te zitten tussen het cirkelzaagblad en de parallelaanslag of een ander vast object.

Verklaring van symbolen

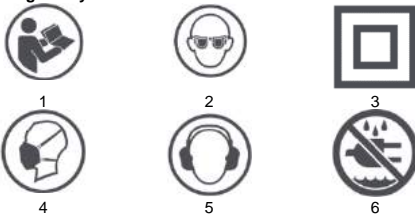

- Lees de handleiding
- Gebruik oogbescherming
- De tweede klasse van bescherming
- Gebruik adembescherming
- Draag gehoorbescherming
- Laat het niet blootgesteld aan regen of vocht

TECHNISCHE DATA

Cirkelzaag 59G823	
Parameter	Waarde
Spanning	230V AC
Frequentie	50 Hz
Stroom	1600W, S6 20% 2000W
Rotatiesnelheid onbelast	4800 tpm

wijzerplaat diameter	254 mm
Diameter schijfboring:	30 mm
Dikte wijzerplaat:	2,8 mm
Dikte van kloofschijven	2,5 mm
De grootte van het tafelblad:	670 x 560 mm
De grootte van de aanrechtverlenging:	1040 x 560 mm
Maximale zaagdiepte voor 45 °	55 mm
Maximale zaagdiepte voor 0 °	80 mm
Afstelling van de afschuiving van het mes	0-45 °
Beschermingsklasse	II
Niveau van beveiliging	IPX0
Massa	31 kg
Productiejaar	
59G823 staat voor zowel het type als de aanduiding van de machine	

GELUIDS- EN TRILLINGSGEGEVENS

Geluidsdruk niveau	LpA = 92,6 dB (A) K = 3 dB (A)
Het gemeten geluidsvermogensniveau	LWA = 105,6 dB (A) K = 3 dB (A)

Informatie over geluid en trillingen

Het geluidsniveau van een apparaat wordt beschreven door: het niveau van de uitgezonden geluidsdruk LpA en het geluidsvermogensniveau LWA (waarbij K de meetonzekerheid is).

De volgende gegevens: uitgezonden geluidsrukniveau LpA, geluidsvermogensniveau LWA en trillingsversnelling ah zijn gemeten volgens EN 62841-1.

APPARAATELEMENTEN

De structuur van het apparaat wordt getoond in figuur U, waar:

- Longitudinale gids
- Cirkelzaagbescherming
- Spuitwip
- Anti-terugslag ratel
- Zijgeleider
- Gids schuine hoek knop:
- Transporthandelen
- Aan/uit schakelaar met een sleutel
- Stellage
- Schuine vergrendeling
- Instelknop bladhoogte
- Rekvergrendelingsknop
- De hoek van het mes aanpassen
- Tafelbladverlenging slot
- Tafelblad
- Rip hek slot
- Verlenging van het tafelblad.
- Toets

Accessoires

- Opvouwbare standaard 1 stuk
- Sleutels 2 stuks
- inbussleutel 1 stuk
- Connector 1 stuk

VOORBEREIDING OP HET WERK

Uitpakken

Opmerking: Om het risico van onbedoeld inschakelen of elektrische schokken bij het uitpakken en monteren te voorkomen, mag u het elektrische gereedschap niet op het elektriciteitsnet aansluiten. Het snoer moet worden losgekoppeld wanneer de zaag niet in gebruik is.

Zorg ervoor dat de set compleet is voordat u de verpakking weggooit. Probeer de zaag niet in elkaar te zetten als er een onderdeel ontbreekt. Probeer niet op het lichtnet aan te sluiten of de zaag aan te zetten voordat alle onderdelen correct zijn geïnstalleerd.

Mesbescherming en spouwmes

Gebruik bij het snijden altijd een beschermkap en een spouwmes. Dit vermindert het risico op terugslag en beschermt uw handen tegen contact met het mes.

Opdringer

De stamper moet ongeveer 400 mm lang en 50 mm breed zijn. Voor stijfheid moet het minimaal 10 mm dik zijn. Comfort wordt geboden door afgeronde randen. Het moet eindigen met een streepje dat druk en duwen van het verwerkte materiaal mogelijk maakt. Het is de taak van de duwer om uw hand op veilige afstand van de zaag te houden.

Opstelling van de standaard (fig. A1, A2, A3, A4, A5)

Een juiste plaatsing van de zaagstandaard maakt het gebruik, het opvoeren en het transport mogelijk. De poten worden vergrendeld met de vergrendelknoppen.

- Zet de zaag in de startpositie op de wielen (A1). Ontgrendel de voorpoten. Klap ze uit en vergrendel (A2), ontgrendel vervolgens de achterpoten.
- Til de zaag aan de andere kant op (A3). De poten zullen zich ontvouwen. Als ze in de juiste positie staan, vergrendelt u (A4).
- U kunt de positie van de zaag aanpassen door de beensteunen (A5) vast en los te draaien.

De volgorde van de stappen wordt aangegeven door de nummers op de foto's.

Het statief inklappen (fig. B1, B2, B3, B4)

Houd de rand van de tafel vast, ontgrendel de poten aan de wielzijde (B1). Plaats de kettingzaag op de wielen en klap de poten (B2) in. Blok. Ontgrendel het andere paar poten (B3) en zet de zaag op de grond met de poten ingeklapt. Slot (B4).

De zaag transporteren (Fig. C1, C2)

De voorpoten kunnen als handvat worden gebruikt bij het transporteren van de zaag op wielen.

Instellen van het spouwmes (fig. D1, D2)

Het spouwmes kan in twee standen worden gezet: de opbergstand (D1) en de werkstand (D2). De wedge bevindt zich standaard in de opslagpositie.

De wig in de werkpositie zetten

- Trek de hoes eraf
- Breng het zaagblad in de hoogste stand door de hoogte-instelknop rechtsom te draaien. Zorg ervoor dat de bladhoek (verstek) 0° is. De schuine kant moet worden vergrendeld.
- Ontgrendel de wig door de vergrendelingshendel omhoog te trekken.
- Trek de wig omhoog naar de werkpositie. De gaten moeten uitgelijnd zijn met de pinnen op de behuizing.
- Blokkeer de wig door de hendel in de onderste stand te zetten (zorg ervoor dat de wig goed is vergrendeld)
- Installeer het deksel.

Plaats de wig in de opslagpositie

Herhaal stap 1 tot en met 3. Schuif de wig omlaag naar de opslagpositie. Blokkeer de wig. Laat het zaagblad in de laagste stand zakken. De wig moet zich onder het tafelblad bevinden.

Afstellen van de positie van de wig ten opzichte van het mes (fig. D3)

Opmerking: Om persoonlijk letsel te voorkomen, moet u de zaag altijd loskoppelen van de stroombron voordat u instellingen maakt. De wig moet perfect evenwijdig aan het zaagblad zijn. Om de positie van de wig aan te passen, draait u de twee schroeven (D3 - 1) los en plaatst u de wig in de juiste positie. Na het instellen van de positie, vergrendelt u de wig weer.

Installatie van de anti-terugslaggrendels (fig. E1, E2)

Opmerking: Het spouwmes moet in de werkstand staan om de pallen te kunnen monteren.

- Breng het zaagblad in de hoogste stand en zet het verstek op 0°. Zorg ervoor dat de afschuining goed is vergrendeld.
- Zoek de zitting 1 op de wig (fig. D2-1) en plaats het element met ratels erin. Laat het plastic deksel zakken en vergrendel het (fig. E1 - 1). Zet de hendel in de neerwaartse positie. Zorg ervoor dat de pen volledig in zitting 1 zit.
- Maak de plastic kap los om het mechanisme vast te zetten. Zorg ervoor dat de afzonderlijke elementen van het mechanisme goed zijn gemonteerd.

De zaagbladbeschermkap monteren

- Til de hendel (fig. F1 - 1) gemarkeerd in fig. F1. Plaats de beschermkap over zitting 2 (fig. D2 - 2) zodat de interne borgpen (fig. F2 - 2) erin zit.
- Plaats het deksel op het spouwmes.
- Trek het deksel naar achteren om ervoor te zorgen dat de borgpen (fig. F2 - 1) correct in zitting 3 (fig. D2 - 3) zit
- Duw de hendel (fig. F1 - 1) naar beneden om het deksel te vergrendelen (fig. F3).

De tafel verlengen

- De verlenging kan worden ontgrendeld en vergrendeld met de tafelbladverlengingvergrendeling (fig. U - 14).
- De vergrendeling in de onderste stand blokkeert de verlenging van het tafelblad (fig. G1 - 1)
- Door de vergrendeling in de bovenste stand kan de verlenging van het tafelblad worden uitgetrokken (fig. G2 - 1).

- Verleng indien nodig de tafelbladverlenging (fig. G3).
- Nadat de verlenging tot de gewenste lengte is uitgeschoven, drukt u de vergrendeling omlaag om het mechanisme te vergrendelen (fig. G4). Opmerking: zorg ervoor dat de extensie correct is geblokkeerd.
- Draai de bout op de rails vast (fig. G5).

De hoogteverstelbeugel installeren (Fig. H)

De hendel van de zwengel voor de hoogteverstelling van het mes (fig. U-11) wordt bevestigd door deze in te schroeven.

De parallelaanslag monteren

Ontgrendel de geleidingsvergrendeling (fig. U-16) door deze omhoog te duwen. Plaats de geleider zo op het werkblad dat de geleidewijzer (fig. I1-2) aan dezelfde kant staat als de schaalverdeling op het werkblad (fig. I1-1).

Vergrendel het zaagblad eerst aan de voorzijde en daarna aan de achterzijde door de geleidingsvergrendelingen tegen de tafel te drukken (I2).

Pas de positie van de parallelaanslag aan.

De standaardinstelling van de geleider staat haaks op de voorkant van het werkblad. Als de hoek van 90 ° niet wordt aangehouden, draai dan de twee bouten (fig. J1-1) aan de bovenkant van het voorste deel van de geleider los met een inbusleutel. Pas vervolgens de positie van de geleider aan zodat de hoek van 90° met de rand van het werkblad behouden blijft. Verplaats de geleider om deze uit te lijnen met het zaagblad. De positie-indicator moet 0 aangeven. Als dit niet het geval is, draait u de schroef los (fig J2-1) en lijnt u de indicator uit met het nulpunt op de schaal. Let op: de beschermkap en het spouwmes moeten vooraf worden verwijderd.

ONDERHOUD

Aan / uit knop

Opmerking: Voordat u de machine inschakelt, moet u ervoor zorgen dat de bladbeschermkap correct is geïnstalleerd.

De zaag is uitgerust met een schakelmechanisme met een vergrendelingsfunctie. Dit beschermt tegen activering door kinderen en onbevoegden.

- Om het apparaat te starten, steekt u de sleutel erin en trekt u vervolgens de aan/uit-schakelaar omhoog (fig. K1).
- Om het apparaat uit te schakelen, zet u de aan/uit-schakelaar in de onderste stand. (foto K2)
- Als het apparaat is uitgeschakeld, trekt u de sleutel (fig. K3-1) eruit om het te vergrendelen. (foto K3).

Hoogteverstelling van het mes.

De meshoogteknop (Fig. U -11) wordt gebruikt om de meshoogte in te stellen. Draai de slinger met de klok mee om de zaag te laten zakken en omgekeerd om hem omhoog te brengen (fig. L).

De hellingshoek (afschuining) van de cirkelzaag aanpassen.

De meskantelzwengel wordt gebruikt om het mes te kantelen voor verstekzagen (fig. M1). De verstekvergrendeling (fig. U-10) houdt het kantelmechanisme in de geselecteerde positie (fig. M2). Ontgrendel bij het afstellen van de hoek van het zaagblad de vergrendeling door deze tegen de klok in te draaien. Door aan de slinger te draaien en de schaal te gebruiken, stelt u de gewenste hellingshoek in. Draai het slot vast door het met de klok mee te draaien. Zorg ervoor dat de afschuining goed is vergrendeld voordat u de zaag inschakelt.

Spuitwig

De wig splitjt twee stukken gezaagd hout wanneer ze met een zaagblad worden gesneden. Dit voorkomt dat de messen vastlopen op het materiaal en terugslag veroorzaken.

Scheuraanslag (fig. N)

De parallelaanslag wordt gebruikt voor alle langsaagsneden. Snijd niet met de hand zonder een correct geïnstalleerde en vergrendelde geleider te gebruiken.

Afscuinhoekknop (fig. O1, O2)

De verstekhoekknop samen met de dwarsgeleider (fig. U-5, fig. O2-1) wordt gebruikt voor dwars- en diagonale zaagsneden. De knop wordt vergrendeld door de vergrendeling vast te draaien (fig. O1 - 2). Zorg ervoor dat de knop / dwarsaanslag goed is vergrendeld voordat u begint te zagen. Om de hoek van de dwarslede aan te passen, maakt u de vergrendeling los en draait u de afscuinhoekknop totdat het "0"-punt de gewenste hoek heeft. Draai het slot vast.

Om de positie van de dwarsaanslag aan te passen, draait u de vergrendelknop (fig. O2 -2) los en schuift u de aanslag naar de gewenste positie. Draai het slot vast.

De knop is voorzien van een schaalverdeling met een nauwkeurigheid van 5 graden. Op de schacht van de knop zit een schaal van 1 graad. Door beide te gebruiken, kunt u de exacte hoek aflezen.

De stamper (fig. P)

Te gebruiken voor breedtes van 50 mm tot 150 mm.

De cirkelzaag vervangen

Opmerking: De zaag moet worden losgekoppeld van de stroombron voordat u de cirkelzaag vervangt.

Het zaagblad wordt vervangen volgens de stappen:

- Verwijder de mesbeschermer en het masker. (Afb. Q1 -1).
- Breng het zaagblad in de hoogst mogelijke stand.
- Houd de blaakraag vast met een sleutel om te voorkomen dat de spil draait.
- Plaats de sleutel op de spindelmoer.
- Draai met de klok mee om vast te zetten. Omgekeerd losmaken. Draai de spindelmoer los en verwijder deze. (Figuur Q2).
- Verwijder de kraag en de cirkelzaag van de spil.

De montage van een nieuwe schijf gebeurt analoog, in omgekeerde volgorde.

Let op: de zaag draait tegen de klok in gezien vanaf de rechterkant van de zaag. Zorg ervoor dat het mes correct is gemonteerd (de richtingspijl op het mes komt overeen met de draairichting).

Basishandelingen

- Voor afkorten, afschuiven, afschuiven, combi-knippen of vilten langs het smalle gedeelte, gebruik de kruisslede en de afstekknop voor de afschuinhoek.
- Zaag niet met de hand (zonder parallelgeleider of dwarsgeleider). Het kan het mes blokkeren, geschopt worden of uw hand/vingers in contact brengen met het mes.
- Vergrendel de afschuinhoek altijd nadat u deze hebt ingesteld.
- De parallel aanslag wordt gebruikt voor schulpzagen. Voor andere bewerkingen moet het worden gedemonteerd (Fig. U-15).
- Bij elke doorslijpbewerking moet een cirkelzaagbeschermer worden aangebracht. Naoperaties waarbij het deksel moet worden verwijderd zet hem meteen weer aan.
- De hoogte van de cirkelzaag moet zo worden ingesteld dat de rand tijdens het zagen ongeveer 3 mm boven het werkelement uitsteekt.
- Gebruik een stamper bij het snijden van smalle stukken.

Dwarsseiding (fig. O1)

Snijden van het hout dwars op de nerf in een hoek van 90°. Gebruik hiervoor een 0° schuine dwarsgeleiding. Zorg ervoor dat de afschuinhoek is vergrendeld voor gebruik. De dwarsgeleiding kan langs een van de geleidingsgroeven van de tafel worden geleid.

Verstekseiding (fig. O1)

Snijden onder een andere hoek dan 90° met een cirkelzaag die verticaal naar boven wijst. Uitgevoerd op dezelfde manier als afkorten, onder elke hoek ingesteld met de afschuinhoekknop.

Verstekzagen (fig. R)

De bewerking is analoog aan dwarssnijden met het mes gekanteld vanuit de verticaal. De hoek van het lemmer wordt vermeld door middel van een zwengel.

Gecombineerd afsteken (fig. S)

Dwars snijden onder een hoek met het mes gekanteld. Stel hiervoor de schuine hoek van de dwarslede en de hoek van het mes in.

Rippen (fig. N)

Hout langs de nerf zagen. Gemaakt met behulp van een langgeleiding. Door de langgeleiding te verplaatsen, stelt u de gewenste breedte van het snijelement in en blokkeert u vervolgens de geleiding. Voor schulpsneden:

- Zorg ervoor dat het hek parallel is aan het blad.
 - Het spouwmes is correct uitgelijnd met de schijf.
- Gebruik altijd steunen bij het doorzagen van lange werkstukken. Druk het hout tegelijkertijd tegen de geleider en het tafelblad en duw het met gelijkmatige, zachte druk in de richting van de zaag. Druk bij het verplaatsen van het element alleen op het fragment tussen de zaag en de langgeleiding om te voorkomen dat het zaagblad vastloopt en terugstoot.

Voor elementen smaller dan 150 mm moet een duwer worden gebruikt.

Stofafzuiging (fig. T)

De zaag is uitgerust met een verwijderbaar stofafzuigstelsysteem. Het systeem kan aan de ingang (fig T-2) worden bevestigd om stof van de werkplek te verwijderen. Om de stofafscheider (fig. T-1) te verwijderen,

draait u de twee moeren los (fig. T-3) en koppelt u deze los van het apparaat.

Snijtips

- Zorg ervoor dat de ondersnijding zich aan de schrootkant bevindt.
- Snijd het hout met de afgewerkte kant naar boven.
- Gebruik altijd geschikte steunen voor de te zagen stukken hout.
- Bij belangrijke sneden is het de moeite waard om een proefsnede te maken.
- Zorg voor de juiste positionering van het mes. De rand van de schijf moet 3 tot 6 mm boven het oppervlak van het te zagen werkstuk uitsteken.
- Zoek in het werkstuk naar vreemde voorwerpen, spijkers, enz.
- Gebruik altijd goed geslepen schijven - nooit bot.
- Gebruik zachte, gelijkmatige en constante druk. Druk niet met te veel kracht.
- Zaag geen nat of kromgetrokken hout.
- Houd het werkstuk met beide handen stevig vast of gebruik de stamper.

ONDERHOUD

Let op: haal de stekker uit het stopcontact voordat u onderhoud gaat plegen of het apparaat gaat opstellen.

- Houd gereedschap schoon en goed geslepen voor een betere werkefficiëntie. Controleer regelmatig de staat van de kabels en laat ze bij beschadiging repareren door een erkend servicecentrum.
- Het gereedschap vereist geen extra smering en heeft geen door de gebruiker vervangbare verbruiksartikelen. Gebruik geen water of chemicaliën voor het reinigen. Veeg schoon met een droge doek.
- Op een droge plaats bewaren. Houd de ventilatieopeningen schoon. De bedieningselementen moeten stofvrij zijn. Venken die zichtbaar zijn vanuit de ventilatieopeningen zijn normaal en vormen geen bedreiging voor het apparaat.
- In geval van schade moet de kabel worden vervangen door de fabrikant of een gekwalificeerd persoon om elk risico te vermijden.

PROBLEEMOPLOSSEN

Probleem	Mogelijke oorzaken	Oplossing
De zaag start niet.	De zaag is niet aangesloten op de voeding. Doorgebrande zekering of stroomonderbreker. Gebroken snoer. Vuil in de schakelaar.	Sluit de zaag aan op de voeding. Vervang de zekering. Vervang de kabel bij een erkend servicecentrum. Verwijder puin.
Onnauwkeurige versteksneden / mes niet verticaal.	Scheefstand verkeerd afgesteld. Niet-gekalibreerde scheefheidsmeter.	Controleer de verticaal met een vierkant en pas de positie van het mes aan. Controleer het lood met een vierkant en pas de indicator aan.
De wijzerplaat plakt aan het materiaal.	De geleider loopt niet parallel aan het zaagblad. Werkelement gedraaid, elementrand die de geleider raakt is niet recht.	Controleer de positie van de geleider en pas deze aan. Gebruik een ander werktiem.
Materiaal loopt vast op de wig.	Onjuiste positie van de wig ten opzichte van de schijf.	Controleer de wigpositie en stel deze af.
Bezuinigingen van slechte kwaliteit.	Botte messen. Het schild is aan de verkeerde kant gemonteerd. Rubber of hars op de wijzerplaat. Verkeerd schildtype.	Vervang de schijf. Draai het schild om. Verwijder de schijf en maak deze schoon. Vervang door een geschikt type schijf.
Er is afwijzing.	Onjuiste positionering van de parallel aanslag. Onjuiste positie van de wig ten opzichte van de schijf. Werk zonder gids. Botte messen. Skew lock-knop niet vastgedraaid.	Pas de positie van de geleider aan. Controleer de wigpositie en stel deze af. Installeer de gids. Vervang de schijf. Draai de knop vast.
De schijf zal niet soepel omhoog komen of kantelen.	Stof en vuil in het hef-/scheefmechanisme.	Verwijder puin.
De schijf draait niet op de gewenste snelheid of blokkeert snel.	Er is een verkeerde kabel gebruikt. Lage spanning.	Vervang de kabel door een geschikte. Neem contact op met een elektricien.
Sterke trillingen.	De zaag is niet stevig genoeg aan de tafel bevestigd. Tafel of standaard geplaatst op oneffen ondergrond. Defect schijf.	Bevestig de zaag stevig. Breng over naar een vlakke, vlakke ondergrond. Vervang de schijf.

MILIEUBESCHERMING



Elektrisch aangedreven producten mogen niet worden weggegooid met het huisvuil, maar moeten worden weggegooid in daarvoor bestemde voorzieningen. Informatie over verwijdering kan worden verkregen bij de dealer van het product of bij de plaatselijke autoriteiten. Agedankte elektrische en elektronische apparatuur bevat stoffen die niet neutraal zijn voor de natuurlijke omgeving. Niet-gerecycleerde apparatuur vormt een potentiële bedreiging voor het milieu en de menselijke gezondheid.

"Grupa Topex Spółka z ograniczoną odpowiedzialnością" Spółka komandytowa met statutaire zetel in Warschau, ul. Pograniczna 2/4 (hierna: "Grupa Topex") informeert dat alle auteursrechten op de inhoud van deze handleiding (hierna: de "Handleiding"), inclusief de tekst, foto's, diagrammen, tekeningen en de composities, uitsluitend toebehoren aan de Topex Group en zijn onderworpen aan wettelijke bescherming in overeenstemming met de wet van 4 februari 1994 op het auteursrecht en de naburige rechten (d.w.z. Journal of Laws of 2006 No. 90 Item 631 zoals gewijzigd). Het kopiëren, verwerken, publiceren en wijzigen voor commerciële doeleinden van de gehele handleiding en de afzonderlijke elementen ervan, zonder de schriftelijke toestemming van Grupa Topex, is ten strengste verboden en kan leiden tot burgerlijke en strafrechtelijke aansprakelijkheid.

FR

Manuel d'origine (manuel) Banc de scie 59G823

REMARQUE : AVANT L'UTILISATION, LIRE ATTENTIVEMENT CE MANUEL ET CONSERVER CE MANUEL POUR RÉFÉRENCE FUTURE.

SÉCURITÉ

RÈGLES DE SÉCURITÉ SPÉCIFIQUES POUR LES SCIES À TABLE PORTATIVES

Avertissements liés à l'utilisation des couvertures

- Gardez les couvercles dans leur position. Les protections doivent être en état de fonctionnement et correctement installées.** Une protection desserrée, endommagée ou ne fonctionnant pas correctement doit être réparée ou remplacée
- Utilisez toujours le protégé-scie circulaire, le couteau diviseur et le dispositif anti-rebond pour chaque opération de coupe complète.** Dans les opérations de coupe totale où la scie circulaire coupe complètement à travers l'épaisseur de la pièce, une protection et d'autres dispositifs de sécurité aident à réduire le risque de blessure.
- Remontez le système de protection immédiatement à la fin des opérations (telles que sertir, lambris ou scier) nécessitant le retrait des protections, du couteau diviseur et/ou du dispositif anti-rebond.** Une protection, un couteau diviseur et un dispositif anti-rebond aident à réduire le risque de blessure.
- Assurez-vous que la lame ne touche pas la protection, le couteau diviseur ou la pièce avant d'engager la fixation.** Le contact involontaire des dispositifs ci-dessus avec la scie circulaire pourrait créer une situation dangereuse.
- Réglez le couteau diviseur conformément à ce mode d'emploi.** Une distance, un désalignement et un alignement incorrects peuvent rendre le couteau diviseur inefficace pour réduire la probabilité de rejet.
- Pour que le couteau diviseur et le dispositif anti-rebond fonctionnent, ils doivent être couplés à la pièce.** Lors de la coupe de pièces trop courtes pour engager le couteau diviseur et le dispositif anti-rebond, le couteau diviseur et le dispositif anti-rebond ne seront pas efficaces. Dans de telles conditions, le couteau diviseur et le dispositif anti-rebond ne peuvent empêcher le rebond.
- Utilisez une scie circulaire adaptée au couteau diviseur.** Pour que le couteau diviseur fonctionne correctement, le diamètre de la lame de scie doit correspondre au couteau diviseur, le corps de la scie circulaire doit être plus fin que l'épaisseur du couteau diviseur et la largeur de coupe de la lame de scie doit être plus large que l'épaisseur du couteau diviseur.

Précautions concernant les procédures de coupe

-  **DANGER : Ne jamais mettre les doigts ou les mains près ou en ligne avec la lame de scie.** Un moment d'inattention ou de dérapage pourrait pointer votre main vers la lame de scie et vous blesser gravement.
- N'amenez la pièce à la scie circulaire ou au burin que dans le sens opposé au sens de rotation.** L'alimentation de la pièce dans le même

sens que la rotation de la scie circulaire au-dessus de la table peut entraîner la traction de la pièce et de la main dans la scie circulaire.

- N'utilisez jamais le guide à onglets pour faire avancer la pièce pendant la coupe et n'utilisez jamais le guide parallèle comme butée de longueur lors de la coupe transversale avec le guide à onglets.** Le guidage simultané de la pièce à l'aide du guide parallèle et du guide d'onglet augmente le risque de coincement et de coup de pied de la lame de scie.
- Appliquez toujours la force d'avance de la pièce entre le guide et la scie circulaire lors de la refente. Utilisez le poussoir lorsque la distance entre le guide-chaîne et la scie circulaire est inférieure à 150 mm, et utilisez la plaque de pression lorsque la distance est inférieure à 50 mm.** Les dispositifs d'aide au travail maintiendront la main à une distance de sécurité de la scie circulaire.
- Utilisez uniquement un poussoir fourni par le fabricant ou construit conformément aux instructions.** Un tel poussoir assure la bonne distance entre la main et la scie circulaire.
- N'utilisez jamais un poussoir endommagé ou coupé.** Un poussoir endommagé peut se briser, faisant glisser la main dans la scie circulaire.
- N'effectuez aucune opération "manuelle". Utilisez toujours le guide parallèle ou l'indicateur de biseau pour positionner ou guider la pièce.** Par "écriture manuscrite", on entend utiliser vos mains pour soutenir ou guider la pièce, plutôt que d'utiliser le curseur ou l'indicateur de biseau. La coupe à main levée entraîne un désalignement, un coincement de la lame de scie et un rebond.
- Ne passez jamais la main à travers la scie circulaire rotative ou autour de la scie circulaire rotative.** Atteindre la pièce peut entraîner un contact accidentel avec la scie circulaire en rotation.
- Pour les pièces longues et/ou larges, pour les maintenir à niveau, fournissez un support de soutien à la pièce à l'arrière de la table et/ou de ses côtés.** Une pièce longue et/ou large a tendance à pivoter au bord de la table, entraînant une perte de contrôle, un coincement de la scie circulaire et un rebond.
- Avancez la pièce à un rythme régulier. Ne pliez pas et ne tordez pas la pièce. Si un bourrage se produit, éteignez immédiatement l'outil, débranchez l'outil, puis éliminez le bourrage.** Le blocage de la lame de scie par la pièce à usiner peut provoquer le coup de pied ou l'arrêt du moteur.
- Ne retirez pas de morceaux de matériau coupé pendant que la scie circulaire tourne.** Le matériau peut se coincer entre la barre de guidage ou à l'intérieur du protégé-lame et la lame tirera vos doigts dans la lame. Éteignez la scie et attendez que la lame s'arrête de bouger avant de retirer le matériau.
- Utilisez le guide auxiliaire en contact avec le plateau de la table si vous coupez des pièces ouvertes d'une épaisseur inférieure à 2 mm.** Une pièce mince peut se coincer sous le guide parallèle et provoquer un rebond.

Motifs de refus et avertissements connexes

Le rebond est une réaction soudaine d'une pièce due à une lame de scie coincée, coincée ou à un désalignement de la pièce coupée avec la scie circulaire, ou lorsqu'une partie de la pièce se coince entre la lame de scie et un guide parallèle ou un autre objet fixe.

Le plus souvent, lors du rejet, la pièce est soulevée de la table par l'arrière de la scie circulaire et est dirigée vers l'opérateur.

Le rebond est le résultat d'une mauvaise utilisation de la scie et/ou d'une mauvaise manipulation ou de conditions de travail anormales et peut être évité en prenant les précautions appropriées décrites ci-dessous.

- Ne vous tenez jamais directement en ligne avec la scie circulaire. Tenez-vous toujours du même côté de la lame de scie que le guide-chaîne.** Le rebond peut propulser la pièce à grande vitesse vers toute personne se tenant devant la scie circulaire et alignée avec la scie circulaire.
- N'atteignez jamais la scie circulaire ou derrière la scie circulaire pour tirer ou soutenir la pièce.** Un contact accidentel avec la scie circulaire peut se produire, ou un rebond peut entraîner vos doigts dans la scie circulaire.
- Ne tenez jamais la pièce ou n'exercez aucune pression sur la pièce qui est coupée par une scie circulaire rotative.** L'application d'une pression sur la pièce pendant qu'elle est coupée par une scie circulaire peut provoquer un coincement et un rebond.
- Alignez la barre de façon à ce qu'elle soit parallèle à la lame.** Un mauvais alignement du guide serrera la pièce dans la scie circulaire et provoquera un rejet.
- Utilisez un guide-lame pour guider la pièce par rapport à la table et guider lorsqu'une coupe partielle telle qu'une couture, un**

lambris ou un sciage est en cours. Le guide-lame aide à diriger la pièce en cas de rebond.

- Supporte les grands panneaux pour minimiser le risque de pincement et de coup de pied de la lame.** Les grands panneaux ont tendance à tomber sous leur propre poids. Le ou les supports doivent être placés sous toutes les parties du panneau suspendues derrière le plateau de la table.
- Faites preuve d'une extrême prudence lors de la coupe d'une pièce déformée, pliée, déformée ou n'ayant pas de bord droit pour la guider avec l'indicateur de biseau ou le long du guide.** Une pièce déformée, emmêlée ou déformée est instable et entraîne un désalignement de la coupe avec la scie circulaire, provoquant un piégeage et un rejet.
- Ne coupez jamais plus d'une pièce, que ce soit verticalement ou horizontalement.** Une scie circulaire pourrait en ramasser au moins un et provoquer un rebond.
- Si vous redémarrerez la scie avec la scie circulaire dans la pièce, centrez la lame de scie dans l'encoche afin que les dents de la scie n'engagent pas le matériau.** Si la scie se coince dans la pièce, elle peut soulever la pièce et provoquer un rebond lors du redémarrage de la scie.
- Gardez les scies circulaires propres, tranchantes et avec l'ouverture nécessaire.** N'utilisez jamais de scies circulaires tordues ou avec des dents tordues ou cassées. Des lames de scie circulaire tranchantes et correctement réglées minimisent le coincement, le pincement et le rebond.

Avertissements concernant la scie à table

- Éteignez la scie à table et débranchez le cordon d'alimentation lorsque vous retirez l'insert de table, remplacez la scie circulaire ou ajustez le couteau diviseur, le dispositif anti-rebond ou la protection de la scie circulaire, et lorsque la machine est laissée sans surveillance.** Des mesures préventives éviteront les accidents.
- N laissez jamais une scie circulaire à table sans surveillance. Éteignez l'outil et ne laissez pas l'outil jusqu'à ce qu'il soit complètement arrêté.** Une tronçonneuse en marche sans surveillance présente un danger incontrôlé.
- Placez la scie à table dans un endroit plat et bien éclairé où vous pouvez soutenir vos jambes et garder votre équilibre. Il est recommandé d'installer dans un endroit avec suffisamment d'espace pour faire face facilement à la taille de la pièce.** Les espaces étroits et sombres et les sols inégaux et glissants provoquent des accidents.
- Nettoyez et enlevez fréquemment la sciure sous la scie circulaire à table et/ou le collecteur de poussière.** La sciure accumulée est combustible et une auto-inflammation peut se produire.
- La scie à table doit être solidement fixée.** Une scie à table mal fixée peut bouger ou basculer.
- Retirez les outils, les morceaux de bois, etc. de la table avant d'allumer la scie à table.** Une distraction ou un bourrage potentiel peut être dangereux.
- Utilisez toujours des scies circulaires de la bonne taille et de la bonne forme (diamant par opposition à rond) des trous de montage.** Les scies circulaires qui ne correspondent pas à l'accessoire de scie fonctionneront de manière asymétrique, ce qui entraînera une perte de contrôle.
- N'utilisez jamais de fixations de lame de scie endommagées ou incorrectes, telles que des brides, des rondelles de scie circulaire, des boulons ou des écrous.** Ces attaches ont été spécialement conçues pour la scie pour un fonctionnement sûr et des performances optimales.
- Ne marchez jamais sur une scie à table et ne l'utilisez jamais comme tabouret.** Des blessures graves peuvent survenir si l'outil est incliné ou si vous entrez accidentellement en contact avec l'outil de coupe.
- Assurez-vous que la lame est installée de manière à tourner dans le bon sens.** N'utilisez pas de meules, de brosses métalliques ou de disques abrasifs sur la scie à table. Une mauvaise installation de la scie circulaire ou l'utilisation d'accessoires non recommandés peut entraîner des blessures graves.

Règles de sécurité supplémentaires

- Ne pas utiliser dans des conditions dangereuses.** N'utilisez pas d'outils électriques dans des environnements humides ou pluvieux. Le lieu de travail doit être correctement éclairé.
- Ne surchargez pas l'appareil.** L'opération sera plus sûre et plus efficace tout en maintenant le bon rythme de travail.
- Utilisez le bon câble.** Assurez-vous que votre rallonge est en bon état. Lorsque vous utilisez une rallonge, assurez-vous qu'elle est adaptée à l'électricité que votre produit utilisera. Un câble sous-dimensionné

entraînera une chute de tension du secteur, entraînant une perte de puissance et une surchauffe.

- Utilisez des vêtements appropriés.** Ne portez pas de vêtements amples, de gants, de cravates ou de bijoux qui pourraient se prendre dans les pièces mobiles. Il est recommandé de porter des chaussures antidérapantes. Portez un chapeau pour protéger vos cheveux.
- Utilisez une protection oculaire.** Il est également recommandé d'utiliser une protection respiratoire (masques).
- Utilisez uniquement des rallonges dont les spécifications électriques correspondent au produit.** N'utilisez pas de rallonges endommagées. Vérifiez la rallonge avant utilisation et remplacez-la si elle est endommagée. Ne tirez pas sur le cordon lorsque vous le débranchez. Gardez le cordon à l'écart de la chaleur et des bords tranchants. Débranchez toujours la rallonge de la prise avant de débrancher le produit d'une rallonge.
- Ne coupez pas des éléments complexes pré-assemblés.**

Explication des termes

- Découpe :** Découpe pour diviser un élément en 2 parties.
- Poussoir :** outil oblong utilisé pour déplacer une pièce vers la cible.
- Opération à main levée :** « à la main » signifie utiliser vos mains pour soutenir ou guider la pièce au lieu d'utiliser le curseur ou l'indicateur de biseau.
- Rejet :** Réaction soudaine de la pièce due à une lame de scie coincée, coincée ou à un désalignement de la pièce coupée avec la scie circulaire, ou lorsqu'une partie de la pièce est coincée entre la lame de scie circulaire et le guide parallèle ou un autre objet fixe.

Explication des symboles

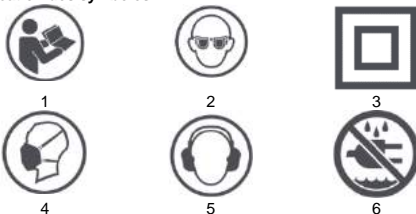

- Lire le manuel
- Utiliser une protection oculaire
- La deuxième classe de protection
- Utiliser une protection respiratoire
- Porter une protection auditive
- Ne le laissez pas exposé à la pluie ou à l'humidité

DONNÉES TECHNIQUES

Scie circulaire 59G823	
Paramètre	Valeur
Tension	230V CA
La fréquence	50 Hz
Puissance	1600W, S6 20% 2000W
Vitesse de rotation à vide	4800 tr/min
Diamètre du cadran	254 mm
Diamètre d'alésage du disque	30 mm
Épaisseur du cadran	2,8 mm
Épaisseur du disque de fendage	2,5 mm
La taille du plateau de table	670 x 560 mm
La taille de l'extension de comptoir	1040 x 560 mm
Profondeur de coupe maximale pour 45 °	55 mm
Profondeur de coupe maximale pour 0 °	80 mm
Réglage du biseau de la lame	0-45 °
classe de protection	II
Niveau de sécurité	IPX0
Masse	31kg
Année de production	
59G823 représente à la fois le type et la désignation de la machine	

DONNÉES DE BRUIT ET DE VIBRATION

Niveau de pression acoustique	LpA = 92,6 dB (A) K = 3dB (A)
Le niveau de puissance acoustique mesuré	LWA = 105,6 dB (A) K = 3 dB (A)

Informations sur le bruit et les vibrations

Le niveau de bruit émis par un appareil est décrit par : le niveau de pression acoustique émis LpA et le niveau de puissance acoustique LWA (où K est l'incertitude de mesure).

Les informations suivantes : niveau de pression acoustique émis LpA, niveau de puissance acoustique LWA et accélération des vibrations ont été mesurées conformément à la norme EN 62841-1.

ÉLÉMENTS DE L'APPAREIL

La structure de l'appareil est illustrée à la figure U, où :

1. Guide longitudinal
2. Protecteur de scie circulaire
3. Coin diviseur
4. Cliquet anti-recul
5. Guide latéral
6. Bouton d'angle de biseau de guidage
7. Roues de transport
8. Interrupteur marche/arrêt avec une clé
9. Supporter
10. Verrou de biseau
11. Bouton de réglage de la hauteur de la lame
12. Bouton de verrouillage du rack
13. Réglage de l'angle de la lame
14. Serrure d'extension de table
15. Dessus de la table
16. Verrouillage de clôture de déchirure
17. Rallonge du plateau de table.
18. Clé

Accessoires

- | | |
|--------------------|----------|
| 1. Support pliable | 1 PCS |
| 2. Clés | 2 pièces |
| 3. clé Allen | 1 PCS |
| 4. Connecteur | 1 PCS |

PRÉPARATION AU TRAVAIL

Déballage

Remarque : Pour éviter tout risque de mise en marche accidentelle ou de choc électrique lors du déballage et du montage, ne branchez pas l'outil électrique sur le secteur. Le cordon doit être débranché lorsque la scie n'est pas utilisée.

Avant de jeter l'emballage, assurez-vous que le kit est complet. N'essayez pas d'assembler la scie si un composant est manquant. N'essayez pas de brancher sur le secteur ou d'allumer la scie avant que tous ses éléments aient été correctement installés.

Protège-lame et couteau diviseur

Utilisez toujours un protège-lame et un couteau diviseur lors de la coupe. Cela réduit le risque de rebond et protège vos mains du contact avec la lame.

Poussoir

Le poussoir doit mesurer environ 400 mm de long et 50 mm de large. Pour la rigidité, il doit avoir une épaisseur d'au moins 10 mm. Le confort sera assuré par des bords arrondis. Il devrait se terminer par un renforcement qui permet la pression et la poussée du matériau traité. Le travail du poussoir est de garder votre main à une distance sécuritaire de la scie.

Mise en place du stand (fig. A1, A2, A3, A4, A5)

Un bon positionnement du support de scie permet son utilisation, son pliage et son transport. Les pieds sont verrouillés avec les boutons de verrouillage.

- En position de départ, placez la scie sur les roues (A1). Déverrouillez les pattes avant. Dépliez-les et verrouillez (A2), puis déverrouillez les pieds arrière.
- Soulevez la scie de l'autre côté (A3). Les jambes se déplieront. Lorsqu'ils sont dans la bonne position, verrouillez (A4).
- Vous pouvez régler la position de la scie en serrant et en dévissant les supports de jambes (A5).

L'ordre des étapes est indiqué par les numéros sur les photos.

Plier le trépied (fig. B1, B2, B3, B4)

Tenir le bord de la table, déverrouiller les pieds côté roue (B1). Placez la tronçonneuse sur les roues en repliant les pieds (B2). Bloquer. Déverrouillez l'autre paire de pieds (B3) et posez la scie au sol avec les pieds repliés. Serrure (B4).

Transport de la scie (Figs. C1, C2)

Les pieds avant peuvent être utilisés comme poignée lors du transport de la scie sur roues.

Réglage du couteau diviseur (fig. D1, D2)

Le couteau diviseur peut être réglé sur deux positions : la position de stockage (D1) et la position de travail (D2). La cale est en position de stockage par défaut.

Réglage de la cale en position de travail

- Retirez le couvercle
- Relevez la lame de scie à sa position la plus élevée en tournant le bouton de réglage de la hauteur dans le sens des aiguilles d'une montre. Assurez-vous que l'angle de la lame (onglet) est de 0°. Le biseau doit être verrouillé.
- Déverrouillez la cale en tirant le levier de verrouillage vers le haut.
- Tirez la cale jusqu'à la position de fonctionnement. Les trous doivent s'aligner avec les broches du boîtier.
- Bloquez la cale en réglant le levier en position basse (assurez-vous que la cale est bien verrouillée)
- Installez le couvercle.

Placer la cale en position de rangement

Répétez les étapes 1 à 3. Faites glisser la cale vers le bas jusqu'à la position de stockage. Bloquez le coin. Abaissez la lame de scie à la position la plus basse. Le coin doit être sous le dessus de la table.

Réglage de la position de la cale par rapport à la lame (fig. D3)

Remarque : Pour éviter les blessures, débranchez toujours la scie de la source d'alimentation avant d'effectuer des réglages. La cale doit être parfaitement parallèle à la lame de scie. Pour régler la position de la cale, desserrez les deux vis (D3 - 1), puis placez la cale dans la bonne position. Après avoir réglé la position, verrouillez à nouveau la cale.

Installation des loquets anti-rebond (fig. E1, E2)

Remarque : Le couteau diviseur doit être en position de travail pour installer les cliquets.

- Relevez la lame de scie à sa position la plus haute et réglez l'onglet à 0°. Assurez-vous que le biseau est correctement verrouillé.
- Repérez le siège 1 sur la cale (fig. D2-1) et placez-y l'élément avec les cliquets. Abaissez le couvercle en plastique et verrouillez-le (fig. E1 - 1). Placez le levier en position basse. Assurez-vous que la goupille est bien en place dans le siège 1.
- Relâchez le couvercle en plastique pour fixer le mécanisme. Assurez-vous que les différents éléments du mécanisme sont bien montés.

Montage du protège-lame de scie

- Soulevez le levier (fig. F1 - 1) marqué sur la fig. F1. Placez le protège-lame sur le siège 2 (fig. D2 - 2) de manière à ce que la goupille de verrouillage interne (fig. F2 - 2) y soit insérée.
- Placez le couvercle sur le couteau diviseur.
- Tirer le couvercle vers l'arrière pour s'assurer que la goupille de verrouillage (fig. F2 - 1) est correctement placée dans le siège 3 (fig. D2 - 3)
- Pousser le levier (fig. F1 - 1) vers le bas pour verrouiller le couvercle (fig. F3).

Rallonger le plateau

- L'extension peut être déverrouillée et verrouillée avec le verrou d'extension de table (fig. U - 14).
- Le verrou en position basse bloque l'extension du plateau (fig. G1 - 1)
- Le verrou en position haute permet de sortir la rallonge du plateau (fig. G2 - 1).
- Rallonger la rallonge du plateau si nécessaire (fig. G3).
- Après avoir étendu la rallonge à la longueur désirée, poussez le verrou vers le bas pour verrouiller le mécanisme (fig. G4). Remarque : Assurez-vous que l'extension est correctement bloquée.
- Serrez le boulon sur les rails (fig. G5).

Installation du support de réglage de la hauteur (Fig. H)

La poignée de la manivelle de réglage de la hauteur de la lame (fig. U-11) se fixe par vissage.

Montage du guide parallèle

Déverrouillez le verrou du guide (fig. U-16) en le poussant vers le haut. Placer le guide sur le plan de travail de manière à ce que l'aiguille du guide (fig. I1-2) se trouve du même côté que l'échelle du plan de travail (fig. I1 - 1).

Verrouillez le guide-chaîne d'abord à l'avant puis à l'arrière en appuyant les verrous du guide contre la table (I2).

Ajustez la position du guide parallèle.

Le réglage par défaut du guide est perpendiculaire au bord avant du plan de travail. Si l'angle de 90° n'est pas respecté, desserrez les deux boulons (fig. J1-1) sur le dessus de la partie avant du guide à l'aide d'une clé Allen. Réglez ensuite la position du guide de manière à conserver l'angle de 90° par rapport au bord du plan de travail. Déplacez le guide pour l'aligner avec la lame de scie. L'indicateur de position doit indiquer 0. Si ce n'est pas le cas, desserrez la vis (fig J2-1) et alignez l'indicateur avec le point

zéro de l'échelle. Remarque : le protège-lame et le couteau diviseur doivent être retirés au préalable.

SERVICE

Interrupteur marche / arrêté

Remarque : Avant de mettre la machine en marche, assurez-vous que le protège-lame est correctement installé.

La scie est équipée d'un mécanisme de commutation avec fonction de verrouillage. Cela protège contre l'activation par des enfants et des personnes non autorisées.

- Pour démarrer l'appareil, insérez la clé, puis tirez l'interrupteur marche/arrêté vers le haut (fig. K1).
- Pour éteindre l'appareil, déplacez l'interrupteur marche/arrêté vers le bas. (photo K2)
- Lorsque l'appareil est éteint, retirez la clé (fig. K3-1) pour le verrouiller. (photo K3).

Réglage de la hauteur de la lame.

Le bouton de hauteur de lame (Fig. U -11) est utilisé pour régler la hauteur de lame. Tournez la manivelle dans le sens des aiguilles d'une montre pour abaisser la scie et vice versa pour la relever (fig. L).

Réglage de l'angle d'inclinaison (biseau) de la scie circulaire.

La manivelle d'inclinaison de la lame sert à incliner la lame pour les coupes d'onglet (fig. M1). Le verrou d'onglet (fig. U-10) maintient le mécanisme d'inclinaison dans la position choisie (fig. M2). Lors du réglage de l'angle de la lame de scie, libérez le verrou en le tournant dans le sens inverse des aiguilles d'une montre. En tournant la manivelle et à l'aide de l'échelle, réglez l'angle d'inclinaison souhaité. Serrez le verrou en le tournant dans le sens des aiguilles d'une montre. Assurez-vous que le biseau est correctement verrouillé avant de mettre la scie en marche.

Coin diviseur

Le coin fend deux morceaux de bois scié lorsqu'il est coupé avec une lame de scie. Cela empêche les lames de se coincer sur le matériau et de rebondir.

Clôture parallèle (fig. N)

Le guide de refente est utilisé pour toutes les coupes de refente. Ne pas couper à la main sans utiliser un guide correctement installé et verrouillé.

Bouton d'angle de biseau (fig. O1, O2)

Le bouton d'angle d'onglet avec le guide transversal (fig. U-5, fig. O2-1) est utilisé pour les coupes transversales et diagonales. Le bouton est verrouillé en serrant le verrou (fig. O1 - 2). Assurez-vous que le bouton / guide transversal est correctement verrouillé avant de commencer à couper.

Pour régler l'angle de la glissière transversale, desserrez le verrou et tournez le bouton d'angle de biseau jusqu'à ce que le point "0" soit à l'angle souhaité. Serrez le verrou.

Pour régler la position du guide transversal, desserrez le bouton de verrouillage (fig. O2 -2) et faites glisser le guide jusqu'à la position souhaitée. Serrez le verrou.

Le bouton est équipé d'une échelle avec une précision de 5 degrés. Il y a une échelle de 1 degré sur la tige du bouton. En utilisant les deux, vous pouvez lire l'angle exact.

Le poussoir (fig. P)

Utilisation pour des largeurs de 50 mm à 150 mm.

Remplacement de la scie circulaire

Remarque : La scie doit être débranchée de la source d'alimentation avant de remplacer la scie circulaire.

La lame de scie est remplacée selon les étapes :

- Retirez le protège-lame et le masque. (Fig. Q1-1).
- Relevez la lame de scie à la position la plus élevée possible.
- Tenez le collier de la lame avec une clé pour empêcher la broche de tourner.
- Placez la clé sur l'écrou de la broche.
- Tournez dans le sens horaire pour serrer. A l'inverse de desserrer. Desserrez et retirez l'écrou de la broche. (Figure Q2).
- Retirez le collier et la scie circulaire de la broche.

L'assemblage d'un nouveau disque s'effectue de manière analogue, dans l'ordre inverse.

Remarque : la scie tourne dans le sens inverse des aiguilles d'une montre lorsqu'elle est vue du côté droit de la scie. Assurez-vous que la lame est montée correctement (la flèche de direction sur la lame correspond au sens de rotation).

Opérations de base

- Pour la coupe transversale, la coupe en biseau, la coupe en biseau, la coupe combinée ou feutrage le long de la partie étroite, utilisez la glissière transversale et le bouton de réglage de l'angle de biseau.
- Ne pas couper à la main (sans le guide parallèle ou le guide transversal). Cela peut coincer la lame, recevoir des coups de pied ou mettre votre main/doigts en contact avec la lame.
- Verrouillez toujours l'angle de biseau après l'avoir réglé.
- Le guide de refente est utilisé pour les coupes de refente. Pour les autres opérations, il doit être démonté (Fig. U-15).
- Un protecteur de scie circulaire doit être installé à chaque opération de tronçonnage. Après opérations nécessitant le retrait du couvercle mettez-le immédiatement.
- La hauteur de la scie circulaire doit être réglée de manière à ce que son bord dépasse d'environ 3 mm au-dessus de l'élément de travail pendant la coupe.
- Utilisez un poussoir pour couper des pièces étroites.

Séparation (fig. O1)

Couper le bois dans le sens du grain à un angle de 90°. Pour ce faire, utilisez un guide transversal coudé à 0°. Assurez-vous que l'angle de biseau est verrouillé avant utilisation. Le guide transversal peut être guidé le long d'une des rainures de guidage de la table.

Coupe à onglet (fig. O1)

Découpe à un angle autre que 90° avec une scie circulaire pointant verticalement vers le haut. Exécuté de la même manière que le tronçonnage, à n'importe quel angle réglé avec le bouton d'angle de biseau.

Coupes d'onglet (fig. R)

L'opération est analogue à la coupe transversale avec la lame inclinée par rapport à la verticale. L'angle de la lame est ajusté au moyen d'une manivelle.

Séparation combinée (fig. S)

Coupe transversale en biais avec la lame inclinée. Pour ce faire, ajustez l'angle de biseau de la glissière transversale et l'angle de la lame.

Déchirure (fig. N)

Couper le bois dans le sens du grain. Fabriqué à l'aide d'un guide longitudinal. En déplaçant le guide longitudinal, réglez la largeur souhaitée de l'élément de coupe, puis bloquez le guide. Pour les coupes de refente:

- Assurez-vous que le guide est parallèle à la lame.
 - Le couteau diviseur est correctement aligné avec le disque.
 - Utilisez toujours des supports lorsque vous coupez des pièces longues.
- Appuyez le bois contre le guide et le dessus de la table en même temps, en le poussant vers la scie avec une pression douce et uniforme.

Lors du déplacement de l'élément, appuyez uniquement sur le fragment entre la scie et le guide longitudinal pour éviter que la lame ne se coince et ne rebondisse.

Un poussoir doit être utilisé pour les éléments plus étroits que 150 mm.

Aspiration des poussières (fig. T)

La scie est équipée d'un système d'extraction de poussière amovible. Le système peut être fixé à l'entrée (fig T-2) pour dépoussiérer le lieu de travail. Pour retirer le dépoussiéristeur (fig. T-1) desserrer les deux écrous (fig. T-3) et le déconnecter de l'appareil.

Conseils de coupe

- Assurez-vous que la contre-dépouille est du côté de la ferraille.
- Coupez le bois avec le côté fini vers le haut.
- Utilisez toujours des supports appropriés pour les pièces de bois à couper.
- Dans le cas de coupes importantes, il vaut la peine de faire une coupe d'essai.
- Veiller au bon positionnement de la lame. Le bord du disque doit dépasser de 3 à 6 mm au-dessus de la surface de la pièce à couper.
- Recherchez dans la pièce tout objet étranger, clou, etc.
- Utilisez toujours des disques bien affûtés - jamais émoussés.
- Utilisez une pression douce, uniforme et constante. N'appuyez pas avec trop de force.
- Ne coupez pas de bois mouillé ou déformé.
- Tenez fermement la pièce à travailler avec les deux mains ou en utilisant le poussoir.

MAINTENANCE

Remarque : débranchez la fiche de la prise avant de procéder à l'entretien ou à l'installation de l'appareil.

- Gardez les outils propres et bien affûtés pour une meilleure efficacité de travail. Vérifiez régulièrement l'état des câbles et, en cas de dommages, faites-les réparer par un centre de service agréé.

- L'outil ne nécessite pas de lubrification supplémentaire et n'a pas de consommables remplaçables par l'utilisateur. N'utilisez pas d'eau ou de produits chimiques pour le nettoyage. Essuyer avec un chiffon sec.
- Entreposer dans un endroit sec. Gardez les bouches d'aération propres. Les commandes doivent être exemptes de poussière. Les étincelles visibles depuis les orifices de ventilation sont normales et ne constituent pas une menace pour l'appareil.
- En cas de dommage, le câble doit être remplacé par le fabricant ou une personne qualifiée afin d'éviter tout risque.

	Le bouton de verrouillage oblique n'est pas serré.	
Le disque ne s'élevra ou ne s'inclinera pas en douceur.	Poussière et débris dans le mécanisme de levage/inclinaison.	Retirez les débris.

PROTECTION ENVIRONNEMENTALE



Les produits électriques ne doivent pas être jetés avec les ordures ménagères, mais doivent être éliminés dans des installations appropriées. Des informations sur l'élimination peuvent être obtenues auprès du revendeur du produit ou des autorités locales. Les déchets d'équipements électriques et électroniques contiennent des substances qui ne sont pas neutres pour l'environnement naturel. Les équipements non recyclés représentent une menace potentielle pour l'environnement et la santé humaine.

"Grupa Topex Spółka z ograniczoną odpowiedzialnością" Spółka komandytowa avec son siège social à Varsovie, ul. Pograniczna 2/4 (ci-après : « Grupa Topex ») informe que tous les droits d'auteur sur le contenu de ce manuel (ci-après : le « Manuel »), y compris ses textes, photos, schémas, dessins et ses compositions appartiennent exclusivement au Groupe Topex. et font l'objet d'une protection légale conformément à la loi du 4 février 1994 relative au droit d'auteur et aux droits voisins (le Journal of Laws de 2006 n° 90 article 631 tel que modifié). La copie, le traitement, la publication et la modification à des fins commerciales de l'intégralité du manuel et de ses éléments individuels, sans le consentement de Grupa Topex exprimé par écrit, sont strictement interdits et peuvent entraîner une responsabilité civile et pénale.

DÉPANNAGE

Problème	Causes possibles	Solution
La scie ne démarre pas.	La scie n'est pas connectée à l'alimentation électrique. Fusible ou disjoncteur grillé. Cordon cassé. Sauté dans l'interrupteur.	Connectez la scie à l'alimentation électrique. Remplacez le fusible. Remplacez le câble dans un centre de service agréé. Retirez les débris.
Coupes d'onglet imprécises/lame non verticale.	Inclinaison mal ajustée. Jauge d'inclinaison non calibrée.	Vérifiez la verticale avec une équerre et ajustez la position de la lame. Vérifiez l'aplomb avec une équerre et ajustez l'indicateur.
Le cadran colle à la matière.	Le guide n'est pas parallèle à la lame de scie. Élément de travail tordu, le bord de l'élément touchant le guide n'est pas droit.	Vérifiez la position du guide et ajustez. Utilisez un autre élément de travail.
Le matériau se coince sur la cale.	Mauvaise position de la cale par rapport au disque.	Vérifiez la position de la cale et ajustez.
Coupes de mauvaise qualité.	Lames émoussées. Le bouclier est monté du mauvais côté. Caoutchouc ou résine sur le cadran. Type de bouclier incorrect.	Remplacez le disque. Retournez le bouclier. Retirez le disque et nettoyez-le. Remplacez-le par un type de disque approprié.
Il y a rejet.	Positionnement incorrect du guide parallèle. Mauvaise position de la cale par rapport au disque. Travaillez sans guide. Lames émoussées.	Ajustez la position du guide. Vérifiez la position de la cale et ajustez. Installez le guide. Remplacez le disque. Serrez le bouton.



Deklaracja Zgodności WE
 /EC Declaration of Conformity/Megfelelőési Nyilatkozat EK/
 /ES vyhlášení o zhode/ Prohlášení o shodě ES/
 /EO декларация за съответствие/
 /Declarația de conformitate CE/
 /EG-Konformitätserklärung/
 /Dichiarazione di conformità CE/

PL EN HU SK CS BG RO DE IT

Producent /Manufacturer/Gyártó/Výrobca/Výrobce/ /Προϊσδοομεν/Producător/Hersteller/Produttore/	Grupa TopeX Sp. z o.o. Sp.k. ul. Pograniczna 2/4, 02-285 Warszawa
Wyrob /Product/Термék/Product/Продукт/Προδοym/Produs/Product/Prodotta/	Pilarka stolowa /Table saw/Asztali fűrész/Stolová píla/Stolni píla/Труон за маса/Ferăstrău de masă/Tischsäge/Sega da banco/
Model /Model/Modell/Model/Model/Mođen/Model/Modelli/Modello/	59G823
Nazwa handlowa /Commercial name/Kereskedelmi név/Обходный нáзов/Обходního názvu/Търговско наименование/Numе comercial/Handelsname/Nome depositato/	GRAPHITE
Numer seryjny /Serial number/Sorszám/Порáдовé číslo/Výrobního čísla/Серуен номер/Număr de serie/Ordnungsnummer/Numero di serie/	00001 + 99999
Opisany wyżej wyrob jest zgodny z następującymi dokumentami: /The above listed product is in conformity with the following UE Directives://A fent jelzett termék megfelel az alábbi irányelveknek:// /Výššie popísany výrobok je v zhode s nasledujúcimi dokumentmi://Výše popsaný výrobek splňuje následující dokumenty://Описаный по-горе продукт отговора на следните документи://Produsul descris mai sus respectă următoarele documente://Das oben beschriebene Produkt entspricht den folgenden Dokumenten://Il prodotto sopra descritto è conforme ai seguenti documenti//	
Dyrektywa Maszynowa 2006/42/WE /Machinery Directive 2006/42/EC/2006/42/EK Gépek/Smerica Európskeho Parlamentu a Rady 2006/42/ES/Směrnice Evropského Parlamentu a Rady 2006/42/ES/Директива за машините 2006/42/EO/Directiva 2006/42 /CE privind utilajele /Maschinenrichtlinie 2006/42 / EG/Direttiva macchine 2006/42 / CE/	Dyrektywa o Kompatybilności Elektromagnetycznej 2014/30/UE /EMC Directive 2014/30/EU/2014/30/UE Elektromágnesség összeférhetőség/EMC Směrnica Európskeho Parlamentu a Rady 2014/30/UE/EMC Směrnice Evropského Parlamentu a Rady 2014/30/UE/Директива за електромагнитната съвместимост 2014/30/EC/Directiva 2014/30 / UE privind compatibilitatea electromagnetică/Richtlinie über elektromagnetische Verträglichkeit 2014/30 / EU/Direttiva sulla compatibilità elettromagnetica 2014/30 / UE/
Dyrektywa RoHS 2011/65/UE zmieniła Dyrektywę 2015/863/UE /RoHS Directive 2011/65/EU as amended by Directive 2015/863/UE//A 2015/863/UE irányelvet módosított 2011/65/EU RoHS irányelvet//Směrnice RoHS 2011/65/EU změněná a doplněná 2015/863/UE//Směrnice RoHS 2011/65/EU pozmeněná 2015/863/UE//Директива 2011/65/EC на RoHS, изменена с Директива 2015/863/EC/Directiva RoHS 2011/65 / UE modificată prin Directiva 2015/863 / UE/RoHS-Richtlinie 2011/65 / UE geändert durch Richtlinie 2015/863 / EU//Direttiva RoHS 2011/65 / UE modificata dalla direttiva 2015/863 / UE/	
oraz spełnia wymagania norm: /and fulfills requirements of the following Standards://valamint megfelel az alábbi szabványoknak//а сплňa požiadavky//а splňuje požiadavky norm/ /u отговора на изискванията на стандартите//și îndeplinește cerințele standardelor//und erfüllt die Anforderungen der Normen//e soddisfa i requisiti delle norme//	
EN 62841-1:2015; EN 62841-3-1:2014/A1:2017; EN ISO 12100:2010; EN 55014-1:2017; EN 55014-2:2015; EN 61000-3-2:2014; EN 61000-3-11:2000; IEC 62321-1:2013; IEC 62321-2:2013; IEC 62321-3-1:2013; IEC 62321-4:2013+A1:2017; IEC 62321-5:2013; IEC 62321-6:2015; IEC 62321-7-1:2013; IEC 62321-7-2:2017; IEC 17075-1:2017; IEC 62321-8:2017	
Jednostka notyfikowana: /Notified body//Bejelentett szervezet/ /Notifikovaný orgán//Notifikovaný orgán//Нотифицирана единица/ /Unitate notificată//Benachrichtigte Einheit/Unità notificata/	
Certyfikat badania typu WE numer: /Number of EC type certificate/ /Az EK típusú bizonyítványtaniútvány//Certifikát počet typu osvedčenia ES//Číslo certifikátu EU प्रकारच्या त्पु नुमेर//Номер на сертификата за EO изследване на мана//Numărul certificatului de examinare CE de tip/ /Nummer des EG-Musterprüfzeugnisses//Numero del certificato di esame CE del tipo/	
No. 0123; TÜV SÜD Product Service GmbH, Ridlerstraße 65, 80339 München, Germany	MEA 044390 1170

Deklaracja ta odnosi się wyłącznie do maszyny w stanie, w jakim została wprowadzona do obrotu i nie obejmuje części składowych dodanych przez użytkownika końcowego lub przeprowadzonych przez niego późniejszych działań. /This declaration relates exclusively to the machinery in the state in which it was placed on the market, and excludes components which are added and/or operations carried out subsequently by the final user. /Ez a nyilatkozat a gépek kizárólag arra az állapotára vonatkozik, amelyben forgalomba hozták, és kizár minden olyan alkatrészt, amelyet hozzáadnak, és/vagy olyan műveletet, amit a végső felhasználó ezt követően végez rajta. /Toto vyhlášení sa vzťahuje výlučne na strojevé zariadenie v stave, v akom sa uvádza na trh, a nezahŕňa pridané komponenty a/alebo činnosti vykonávané následne koncovým používateľom. /Toto prohlášení se vztahuje výlučně na strojní zařízení v stavu, v jakém bylo uvedeno na trh, a nevztahuje se na součásti, které byly následně přidány konečným uživatelem, nebo následně provedené zásahy konečného uživatele. /Тази декларация се отнася изключително за машината в състоянието, в което е пусната на пазара, и изключва компонентите, които са добавени и / или операции, извършени впоследствие от крайния потребител. /Acestă declarație se referă doar la mașina din starea în care a fost introdusă pe piață și nu acoperă componentele adăugate de utilizatorul final sau acțiunile ulterioare efectuate de utilizatorul final. /Diese Erklärung bezieht sich nur auf die Maschine in dem Zustand, in dem sie in Verkehr gebracht wurde, und gilt nicht für vom Endbenutzer hinzugefügte Komponenten oder nachfolgende vom Endbenutzer durchgeführte Aktionen. /La presente dichiarazione si riferisce solo alla macchina nello stato in cui è stata immessa sul mercato e non copre i componenti aggiunti dall'utente finale o le azioni successive eseguite dall'utente finale. /

Nazvisko i adres osoby majacej mieste zamieszkania lub siedziby w UE upoważnionej do przygotowania dokumentacji technicznej:
/Name and address of the person who established in the Community and authorized to compile the technical file://A műszaki dokumentációt összeállítására felhatalmazott, a közzésg területein lakóhelyei vagy székhelyei rendelkező személy neve és címe://Meno a adresa osoby alebo bydliska v EU poverená zostavením technickej dokumentácie. /Jméno a adresa osoby pověřené sestavením technické dokumentace, přičemž tato osoba musí být usazena ve Společenství. /Име и адрес на лицето, което пребуваа или е установено в ЕС, упълномощено да съставя техническото досие. /Numele și adresa persoanei care locuiește sau este stabilită în UE autorizată să întocmească dosarul tehnic. /Name und Anschrift der Person mit Wohnsitz oder Niederlassung in der EU, die zur Erstellung der technischen Akte berechtigt ist. / Nome e indirizzo della persona residente o stabilita nell'UE autorizzata a compilare il fascicolo tecnico. /

Podpisano w imieniu:
/Signed for and on behalf of/
/A tanúsítványt a következő nevében és megbízásából írták alá/
/Podpisané w mene/
/Podepsáno jménem/
/Подписано от името на/
/Semnat în numele/
/Unterzeichnet im Namen von/
/Firmato per conto di/
Grupa TopeX Sp. z o.o. Sp.k.
ul. Pograniczna 2/4
02-285 Warszawa

Paweł Kowalski
Pełnomocnik ds. jakości firmy GRUPA TOPEX
/GRUPA TOPEX Quality Agent/
/A GRUPA TOPEX Minőségügyi meghatalmazott képviselő/
/Spolnomocnenec Kvalita TOPEX GROUP/
/Zástupce pro Kvalitu TOPEX GROUP/
/Качествен представител на GRUPA TOPEX/
/Reprezentant de calitate al GRUPA TOPEX/
/Qualitätsbeauftragter von GRUPA TOPEX/
/Rappresentante della qualità di GRUPA TOPEX/
Warszawa, 2021-10-21