

Pilník UMC 6-R

2 300 - 5 200 kmit/min

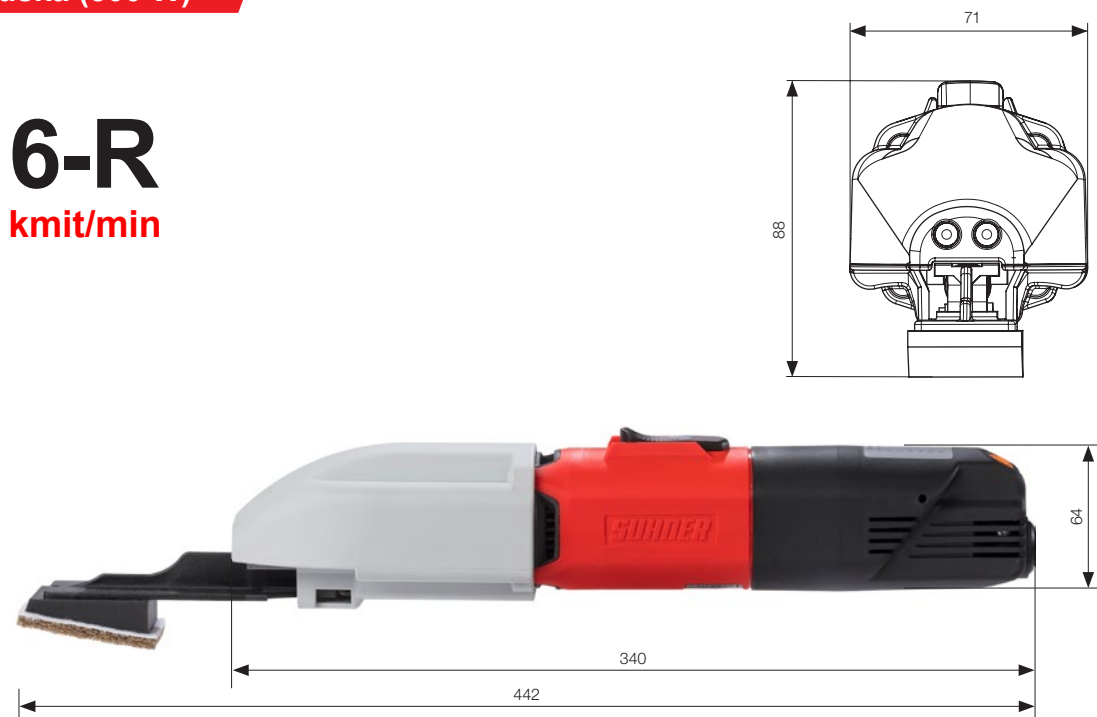

Použití

Elektrický přímočarý pilník pro lehké zabrušování a dolešťování nepřístupných míst brusnými výseky.

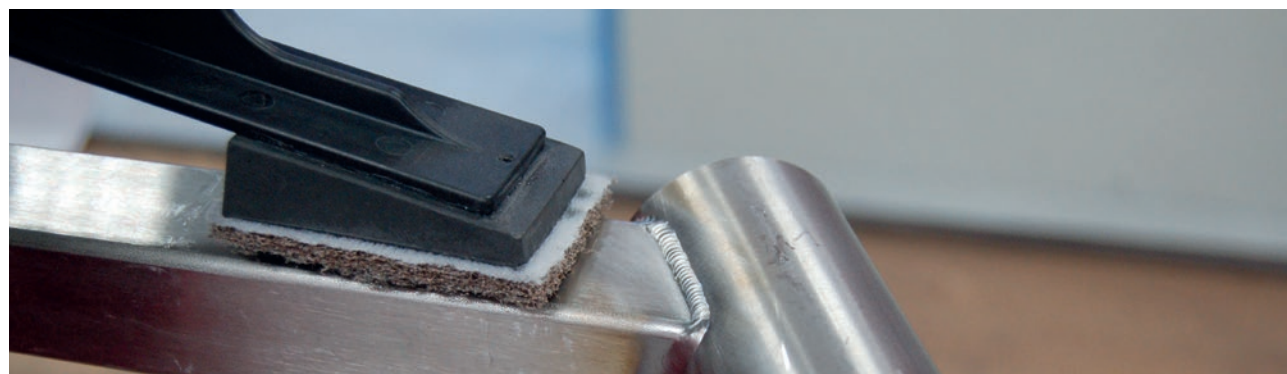

RUPET
international

- Flexibilní použití např. na stavbách.
- Nastavitelná rychlost kmitu.
- Nízké vibrace.
- Vhodný pro broušení obtížně přístupných míst.
- Kontrolka signalizující opotřebení uhlíků.

Tipy a doporučení:

Nabízíme různé druhy výseků - smirkové, Scotch-Brite i Trizact. Vyberte si ze dvou nosičů brusiva měkký nebo tvrdý.



Technické údaje

Typ	Obj.č.	Kmity	Napětí	Hmotnost
		min ⁻¹		kg
UMC 6-R	111 309	2 300 – 5 200	230V	2,000
Plně izolovaný jednofázový motor		Příkon	Zdvih	
230		500 W	8mm	



Standardní vybavení

El. kabel s koncovkou	Klíč	Nosič brusiva měkký
-----------------------	------	---------------------

Příslušenství

	Typ	Obj.č.	Rozměry	Hmotnost	
			mm	kg	
	Nosič brusiva se suchým zipem - měkký	SBH 39/60-K	908 957 00	39 × 60	0,035
	Nosič brusiva se suchým zipem - tvrdý	SBH 39/60-K	908 958 00	39 × 60	0,028

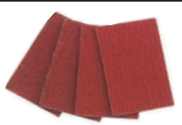
Brusivo

	Typ	Rozměry	Zrno	Obj.č.	Hmotnost	
Smirek		mm			kg	
	SB 39/60-K VA	39 × 60	60	908 814 00	0,003	50
	SB 39/60-K VA	39 × 60	120	908 815 00	0,003	50
	SB 39/60-K VA	39 × 60	180	908 816 00	0,003	50
	SB 39/60-K VA	39 × 60	240	908 912 00	0,003	50
Trizact						
	SB 39/60-K TZ	39 × 60	A 160 (K 120)	909 813 00	0,010	20
	SB 39/60-K TZ	39 × 60	A 65 (K 280)	909 814 00	0,010	20
	SB 39/60-K TZ	39 × 60	A 45 (K 400)	909 815 00	0,010	20
Scotch-Brite		mm			kg	
	FVV 39/60-K	39 × 60	coarse	908 915 00	0,007	20
	FVV 39/60-K	39 × 60	medium	908 817 00	0,007	20
	FVV 39/60-K	39 × 60	very fine	908 916 00	0,007	20

Vhodné pro nerez, ocel. Jsme schopni dodat i ostatní zrnitosti.