

# Úhlová bruska

## UWK 11-R

2 800 - 11 000 ot./min

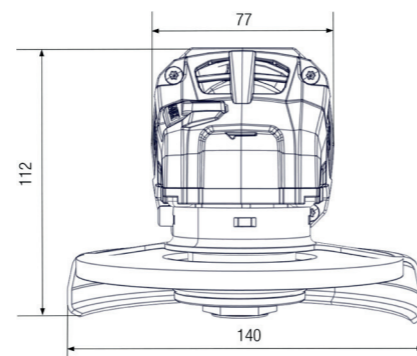

### Použití

Elektrická úhlová bruska s regulací, vhodná pro broušení a řezání s brusnými a řeznými kotouči o průměru 125 mm.



- Konstatní rychlost při zatížení.
- Ochranný kryt lze rychle a snadno nastavit bez použití nářadí.
- Snadná výměna kotouče bez použití nástrojů
- Ochrana proti náhodnému spuštění stroje (i po výpadku el. proudu zůstane stroj vypnutý).
- Ochrana proti přetížení a plynulý rozběh stroje.
- Úhlovou hlavu lze natáčet v krocích po 90°.
- Boční rukojeť odolná proti vibracím, lze nasadit na obě strany.
- Po opotřebení uhlíků dojde k vypnutí brusky.

### Tipy a doporučení:

S pomocí brusných a leštících výseků a vhodných podložek lze i tuto brusku použít pro konečnou povrchovou úpravu. Doporučujeme použít zadní přidavný filtr. Brusku doporučujeme pravidelně čistit dle návodu k obsluze.

### Technické údaje



Typ	Nap í	Frekvence	Otá ky	P íkon	Závit	Max. průměr kotouče	Obj.č.	Hmotnost
	V	Hz	min <sup>-1</sup>	W		mm		kg
UWK 11-R	230	50	2 800 – 11 000	1700	M14	125	111 322	2,500

**Motor** Univerzální motor s dvojitou izolací





### Standardní vybavení

Antivibra ní rukoje  
El. kabel s koncovkou (délka kabelu včetně brusky 4m)  
Ochranný kryt  
Rychloupínací matice  
Op rná p íruba

### P íslušenství

Typ	Obj. .	
 Rychloupínací matice SSM	302 741	1
 Op rná p íruba SF	302 740	1

### Další p íslušenství

Typ	Použijte s	Pr m r kotou e	Obj. .	
			mm	
 TSH Ochranný nacvakávací kryt (UWG 11-R / UWK 11-R)		125	302 704	1
 SH 125 (UWG 11-R / UWK 11-R)	► UWG 11-R ► UWK 11-R	125	302 742	1
 Antivibra ní rukoje			302 743	1
 Přidavný filtr			081 498	1