

Sarokcsiszoló
UWK 11-R
2 800 - 11 000 ford./perc

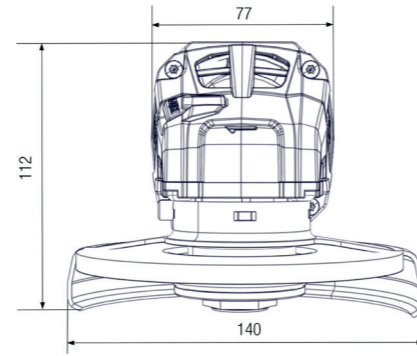

Használat

Elektromos sarokcsiszoló sebességszabályzóval csiszoláshoz és vágáshoz 125 mm átmérőjű korongokra.



- Állandó fordulatszám terhelés alatt.
- A védőburkolat gyorsan és egyszerűen állítható szerszámok használata nélkül.
- Könnyű, szerszám nélküli csiszoló korongcsere.
- Védelem a gép véletlen beindítása ellen (az áramszűnet után is kikapcsolva marad).
- Túlterhelés elleni védelem és zökkenőmentes gépindítás.
- A sarokáttétel fej 90°-os lépésekben forgatható.
- Rezgésálló oldalfogantyú, mindkét oldalra felszerelhető.
- A csiszoló kikapcsol, ha a szénkefe elhasználódik.

Tippek és ajánlások:

Csiszoló és polírozó tárcsák segítségével, és megfelelő hordozók használatával a csiszoló felületbefejezéshez is használható. Javasoljuk a hátsó porszűrő használatát. Javasoljuk a csiszoló rendszeres tisztítását a használati utasítás szerint.

Műszaki adatok



Típus	Feszültség	Frekvencia	Sebesség	Energiafelhasználás	Menet	Max. korongátmérő	Rend.szám	Súly
	V	Hz	min ⁻¹	W		mm		kg
UWK 11-R	230	50	2 800 – 11 000	1700	M14	125	111 322	2,500

Motor Univerzális motor kettős szigeteléssel





Alapfelszerelés

Rezgéscsillapító fogantyú
El.kábel végződés (kábelhossz csiszolóval együtt 4 m)
Védőbúra
Rögzítő anya
Támkarima

Kiegészítők

Típus	Rendelési szám.	
 Gyorsögzítő anya SSM	302 741	1
 Támkarima SF	302 740	1

Egyéb tartozékok

Típus	Használja	Korong átmérője	Rendelési szám.	
mm				
 TSH Felpattintható védőburkolat (UWG 11-R / UWK 11-R)		125	302 704	1
 SH 125 (UWG 11-R / UWK 11-R)	► UWG 11-R ► UWK 11-R	125	302 742	1
 Rezgéscsillapító fogantyú			302 743	1
 Kiegészítő levegőszűrő			081 498	1