

Reszelő
UMC 6-R
2 300 - 5 200 rezgés/perc

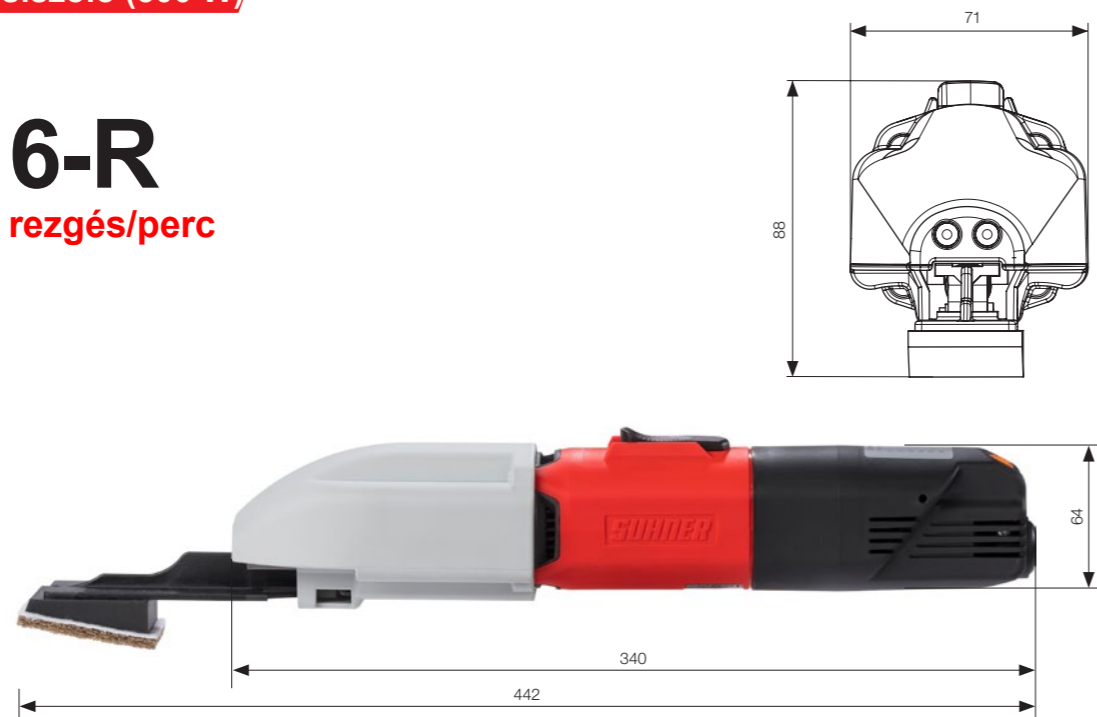

- Rugalmas felhasználás pl. Építkezéseken.
- Állítható oszcillációs sebesség.
- Alacsony vibráció.
- Alkalmos nehezen elérhető helyek csiszolására.
- Szénkefekopásjelző lámpa.

Tippek és ajánlások:

Különbféle kivágásokat kínálunk – csiszoló papír, Scotch-Brite és Trizact. Válasszon két csiszolóanyag hordozó közül, legyen puha vagy kemény.



Műszaki adatok

Típus	Rend. sz:	Köket	Feszültség	Súly
		min ⁻¹		kg
UMC 6-R	111 309	2 300 – 5 200	230V	2,000
Teljesen szigetelt egyfázisú motor		Energiafogyasztás	Löklet	
230		500 W	8mm	



Alapfelszerelés

El. kábel lezárással	Kulcs	Csiszolóanyag hordozó, puha
----------------------	-------	-----------------------------

Kiegészítők

	Típus	Rendelési szám	Méret	Súly	
			mm	kg	
	Csiszolóanyag hordozó tépőzárral – puha	SBH 39/60-K	908 957 00	39 × 60	0,035
	Csiszoló hordozó tépőzárral - kemény	SBH 39/60-K	908 958 00	39 × 60	0,028

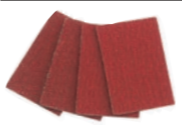
Csiszoló anyag

	Típus	Méret	Szemcse	Rend.szám.	Súly	
Csisz.papír		mm			kg	
	SB 39/60-K VA	39 × 60	60	908 814 00	0,003	50
	SB 39/60-K VA	39 × 60	120	908 815 00	0,003	50
	SB 39/60-K VA	39 × 60	180	908 816 00	0,003	50
	SB 39/60-K VA	39 × 60	240	908 912 00	0,003	50
Trizact						
	SB 39/60-K TZ	39 × 60	A 160 (K 120)	909 813 00	0,010	20
	SB 39/60-K TZ	39 × 60	A 65 (K 280)	909 814 00	0,010	20
	SB 39/60-K TZ	39 × 60	A 45 (K 400)	909 815 00	0,010	20
Scotch-Brite		mm			kg	
	FVV 39/60-K	39 × 60	coarse	908 915 00	0,007	20
	FVV 39/60-K	39 × 60	medium	908 817 00	0,007	20
	FVV 39/60-K	39 × 60	very fine	908 916 00	0,007	20

Alkalmos rozsdamentes acélhoz. Más szemcseméreteket is tudunk szállítani.

Használat

Elektromos egyenes reszelő a könnyű csiszoláshoz és a hozzáférhetetlen helyek csiszolással történő befejezéséhez.

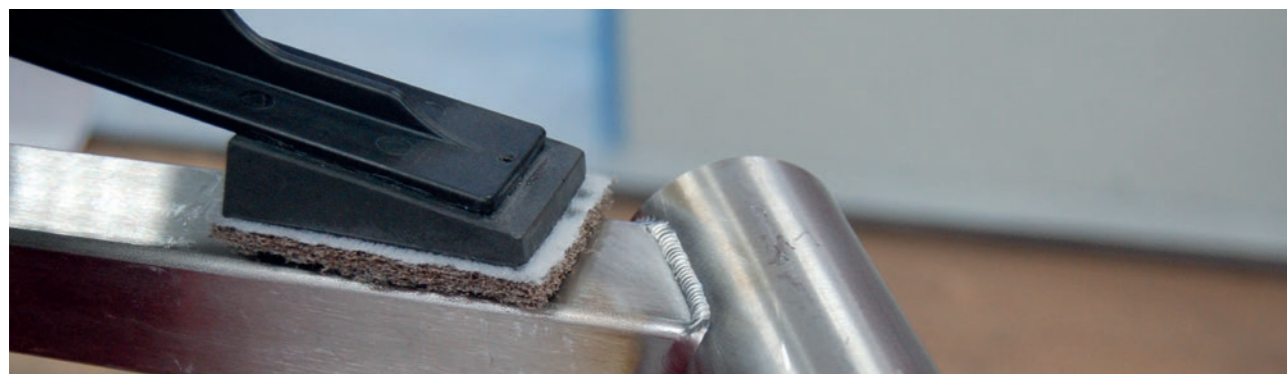

RUPET
international