

Uhlová brúska

UWK 10-R

4 200 - 10 500 ot./min

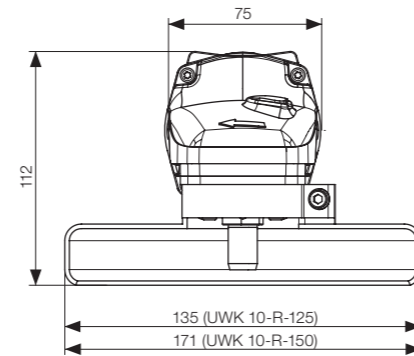

Použitie

Elektrická uhlová brúska s reguláciou otáčok pre brúsenie a rezanie s kotúčmi o priemere 125/150 mm.

RUPET
international



- Plynulý rozbeh.
- Integrovaná ochrana proti preťaženiu.
- Konštantná rýchlosť.

Typy a odporúčania:

S pomocou brúsnych a leštiacich výsekov a vhodných podložiek je možné i túto brúsku používať pre konečnú povrchovú úpravu.







Technické údaje

Typ	Obj.č.	Otáčky min ⁻¹	Napätie	Závit	Max. priemer kotúča ø	Hmotnosť kg
UWK 10-R-125	111 200	4 200 – 10 500	230V	M 14	125mm	2,800
UWK 10-R-150	111 204	4 200 – 10 000	230V	M 14	150mm	2,800
Plne izolovaný jednofázový motor		Príkon				
230		1530 W				

Štandardné vybavenie

Rukoväť	El. kábel s koncovkou	Ochranný kryt	Upínacia matice	Kľúč SD 35
---------	-----------------------	---------------	-----------------	------------

Príslušenstvo

	Typ	Obj.č.	Aplikácia	Hmotnosť kg	
	Upínacia matica	SF	048 200 11	Brúsne/rezné kotúče ø 125mm	0,110
	Ochranný kryt	SH 125	300 017 59	Brúsne kotúče ø 125mm	0,300
	Ochranný kryt	SH 125 cut*	300 044 91	Rezné kotúče ø 125mm	0,300
	Ochranný kryt	SH 150	300 018 46	Brúsne kotúče ø 150mm	0,300
	Ochranný kryt	SH 150 cut*	300 04 492	Rezné kotúče ø 150mm	0,300
	Sťahovací kľúč	SD 35	012 446 01	-	0,120

*Pri rezaní použite tento kryt.